

Pioneering for You

Каталог 2017/2018

Консольные насосы, насосы с осевым разъемом корпус а

NL, NPG, SCP

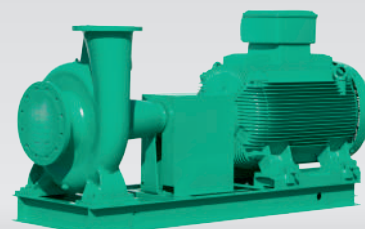
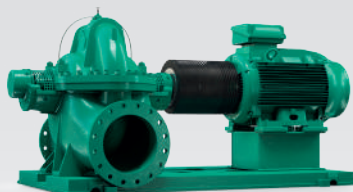
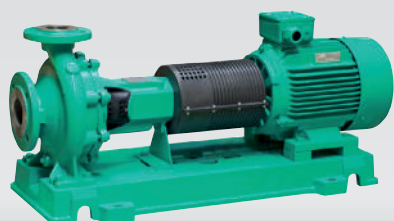

**«Инновационные
инженерные решения,
качество конструкции
удобство монтажа,**

**именно это и есть для меня
Pioneering for You»**

Dr. Franka Schneider, инженер, WILO SE



reddot design award







Общие указания и сокращения	4
Рекомендации по проектированию	6
Консольные насосы	16
Wilo-CronoNorm NL	16
Wilo-VeroNorm-NPG	57

Насосы с осевым разъемом корпуса	81
Wilo-SCP	81

Общие указания и сокращения

Применяемые сокращения и их значения

Сокращение	Значение
1~	Однофазный ток
1/min	Оборотов в минуту
3~	Трёхфазный ток
Autopilot	Автоматический режим снижения мощности насоса, например, при ночном режиме работы котла
blsf	Устойчив к токам блокировки, защита мотора не требуется
DM	Трёхфазный мотор
Δp-c	Способ регулирования с поддержанием постоянного перепада давления
Δp-T	Способ регулирования перепада давления в зависимости от температуры перекачиваемой жидкости
Δp-v	Способ регулирования с поддержанием переменного перепада давления
ΔT	Способ регулирования с поддержанием постоянного перепада температур
EM	Однофазный мотор
EnEV	Предписание по энергосбережению
Техника ECM	Мотор с электронной коммутацией и разделительным стаканом нового типа, новая концепция приводного механизма для мокрого ротора высокоэффективных насосов
Ext. Aus	Управляющий вход «Выкл. по приоритету»
Ext. Min	Управляющий вход «Мин. мощность по приоритету», например, для снижения мощности без активизации режима «Autopilot»
FI	Устройство защитного отключения при появлении тока повреждения
GA	Автоматизированная система управления зданием
GRD	Скользящее торцевое уплотнение
GTW	Специальный вид литья: перлитный ковкий чугун
°d	Единица жесткости воды в Германии
H	Напор
IF	Интерфейс
Inox	Нержавеющая сталь
Int. MS	Встроенная защита мотора: насосы со встроенной защитой обмотки от перегрева
IR	Инфракрасный интерфейс
KDS	Конденсатор
KLF	Термодатчик

Сокращение	Значение
Покрытие KTL	Катодное электрофоретическое лакирование (катафорезное покрытие): защитное покрытие с высокой адгезионной способностью для длительной защиты от коррозии
KTW	Разрешения к применению продуктов из синтетических материалов в питьевом водоснабжении
LON	Local operating network (открытая, не зависящая от производителя стандартная система шин в сети LONWORKS)
MOT	Моторный модуль (приводной мотор + рабочее колесо + клеммная коробка/электронный модуль) для замены в насосах серии TOP-...
PLR	Специальный интерфейс данных Wilo
PT 100	Платиновый датчик температуры с сопротивлением 100 Ω при 0° C
Q (= \dot{V})	Расход, подача
SBM	Обобщенная сигнализация рабочего состояния
SSM	Обобщенная сигнализация неисправности
Управляющий вход 0 - 10 В	Аналоговый вход для внешнего управления функциями
Wilo Control	Автоматизированная система управления зданием с насосами и принадлежностями
TrinkwV 2001	Предписание по питьевой воде от 2001 года (действует с 01.01.2003)
VDI 2035	Директива VDI по предотвращению повреждений водяных отопительных установок
WRAS	Стандарт по водоснабжению
WSK	Защитные контакты обмотки (в моторе для контроля температуры нагрева обмотки, полная защита мотора благодаря дополнительному устройству отключения)
	Режим работы сдвоенных насосов: работа одного насоса
	Режим работы сдвоенных насосов: параллельная работа двух насосов
	Число полюсов насосов: 2 полюса
	Число полюсов насосов: 4 полюса
	Число полюсов насосов: 6 полюсов

Обозначение материалов

Material	Meaning
1.4021	Хромистая сталь X20Cr13
1.4034	Хромистая сталь X46Cr13
1.4057	Хромистая сталь X17CrNi16-2
1.4122	Хромистая сталь X39CrMo17-1
1.4301	Хромоникелевая сталь X5CrNi18-10
1.4305	Хромоникелевая сталь X8CrNiS18-9
1.4306	Хромоникелевая сталь X2CrNi19-11
1.4401	Хромоникельмолибденовая сталь X5CrNiMo17-12-2
1.4408	Хромоникельмолибденовая сталь GX5CrNiMo19-11-2
1.4462	Хромоникельмолибденовая сталь X2CrNiMoN22-5-3
1.4541	Хромоникелевая сталь с добавлением титана X6CrNiTi18-10
1.4542	Хромоникелевая сталь с добавлением меди и ниобия X5CrNiCuNb16-4
1.4571	Хромоникелевая сталь с добавлением титана X6CrNiMoTi17-12-2
Abrasite	Закаленный чугун для перекачивания абразивных жидкостей
Al	Аллюминий
Ceram	Жидкое керамическое покрытие для защиты от коррозии и абразивного износа
COMPOSITE	Высокопрочный синтетический материал
EN-GJL	Чугун
EN-GJS	Чугун с шаровидным графитом
G-CuSn10	Бронза не содержащая цинк
GfK	Стеклопластик
GG	Чугун
GTW	Специальный, ковкий чугун
GGG	Чугун с шаровидным графитом
Inox	Нержавеющая сталь
NiAl-Bz	Никель алюминиевая бронза
PPO	Торговое наименование: Noryl, стеклопластик
PP-GF30	Полипропилен, усиленный добавлением 30% стекловолокна
PUR	Полиуретан
SiC	Карбид кремния
ST	Сталь
V2A	Группа материалов, например 1.4301, 1.4306
V4A	Группа материалов, например 1.4404, 1.4571

Износ

Насосы или части насосов подвержены износу (DIN31051/DIN-EN 13306). Степень износа в значительной мере зависит от рабочих параметров (температуры, давления, скорости и свойств перекачиваемой жидкости) условий монтажа и эксплуатации и может быть различной, вследствие чего варьируется срок службы упомянутых продуктов или элементов, в том числе электрических или электронных компонентов.

К изнашивающимся частям относятся все вращающиеся или динамически нагруженные элементы конструкции, а также находящиеся под напряжением электронные компоненты, в частности:

- резиновые уплотнения
 - скользящее торцевое уплотнение
 - прокладка корпуса насоса
 - щелевые уплотнения
 - сальниковая набивка
 - подшипники
 - рабочее колесо
 - конденсатор
 - реле/контактор/выключатель
 - электронный блок, полупроводниковые элементы и т. д.
- Мы не несем ответственности за неисправности и дефекты, возникшие по причине естественного износа.

Рекомендации по проектированию

Область действия рекомендаций

Данные рекомендации относятся:

- К консольным насосам NL, NPG
- К насосам с осевым разъемом корпуса SCP.

Выбор насоса

Правильный выбор насоса включает в себя ряд факторов:

- Определение серии насоса по заданным параметрам рабочей точки (расход Q , напор H)
- Определение серии насоса обеспечивающего заданные параметры процесса (например давления и температуры)
- Правильный выбор материалов устойчивых к воздействию перекачиваемых жидкостей.

Поля характеристик насосов в разделе «Обзор оборудования» (NL, NPG стр. 16, 17, для SCP стр. 81) помогают приблизительно выбрать серию или подходящий размер насоса. На граничных областях характеристик зачастую по гидравлическим параметрам подходят насосы нескольких различных серий. Точный выбор насоса производится по отдельной характеристике, приведенной для каждого из насосов. Характеристики насосов приводятся в наших каталогах и на компакт-дисках Wilo-Select (или в режиме он-лайн на www.wilo-select.com).

В разделе «Технические данные» приводятся предельные значения для рабочего давления, температуры и применяемых материалов. Также в разделе приводятся данные по оснащению насоса.

Характеристика насоса

Наибольшее значение КПД насоса лежит примерно во второй трети его характеристики. Проектировщик должен определить параметры рабочей точки (напор и подачу) в соответствии с максимальными требованиями данной системы. В насосах для системы отопления – это теплопотребление здания в самый холодный период времени года. Все другие рабочие точки (режимы работы насоса) будут лежать слева от Q_{\max} и насос будет работать в области оптимального КПД. Если фактическое сопротивление трубопровода окажется меньше расчетного (параметры рабочей точки рассчитаны неверно), то рабочая точка насоса может сместиться и лежать уже вне рабочей характеристики (рис.1, кривая A2). Это может привести к недопустимо высокому потреблению мощности мотором и, тем самым, к его перегрузке. В таком случае необходимо заново определить рабочую точку и выбрать более мощный насос. Минимальный расход Q_{\min} для консольных насосов и насосов двухстороннего входа составляет 10% от его максимального значения Q_{\max} (рис.1).



Рис. 1

При выборе насоса и, в особенности, мощности его мотора необходимо четко знать рабочую точку. При неуверности в правильном определении рабочей точки, мы настоятельно рекомендуем выбирать насос с максимальной мощностью мотора.

Кавитация

Под кавитацией понимают образование пузырьков газа в толще движущейся жидкости при снижении гидростатического давления и конденсацию этих пузырьков внутри жидкости в зоне, где гидростатическое давление повышается. В месте конденсации пузырька возникает резкое увеличение давления (до тысяч атмосфер). Если в этот момент пузырек пара находился на поверхности рабочего колеса или лопатки, то удар приходится на эту поверхность, что вызывает эрозию металла. Кавитация в лопастных насосах сопровождается резким шумом, треском, вибрацией, падением напора, мощности, подачи и КПД.

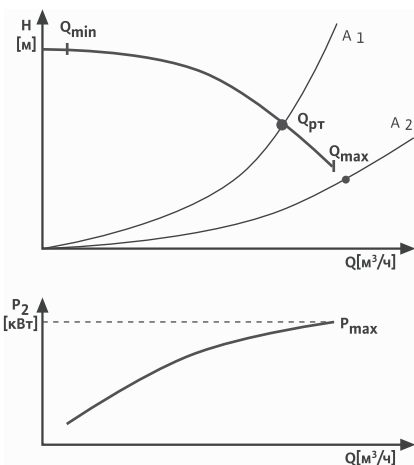
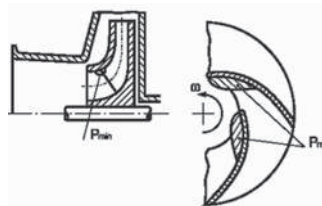
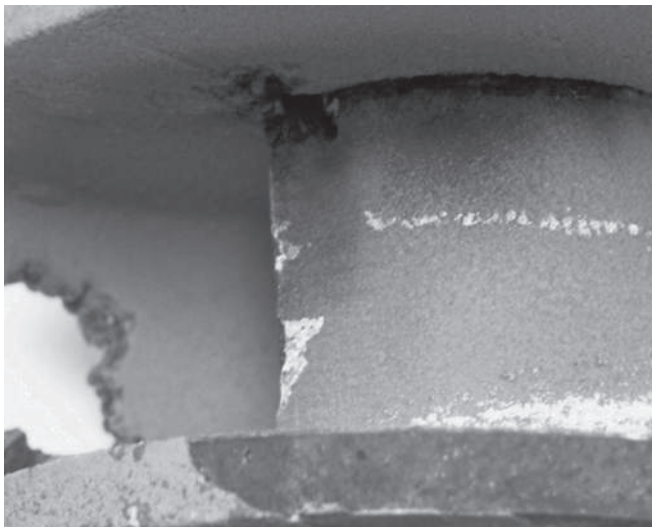

Давление P_{\min} значительно ниже давления во всасывающем патрубке насоса $P_{\text{вх}}$ из-за местного возрастания скорости при натекании на лопатку рабочего колеса

Основным средством, предупреждающим появление кавитации, является создание такого давления во всасывающем трубопроводе, при котором невозможно образование пузырьков газа в толще жидкости.

Кавитационный запас (NPSH) – минимальное превышение полного давления жидкости во всасывающем патрубке насоса над упругостью ее водяных паров P_n , при котором насос работает без кавитации.

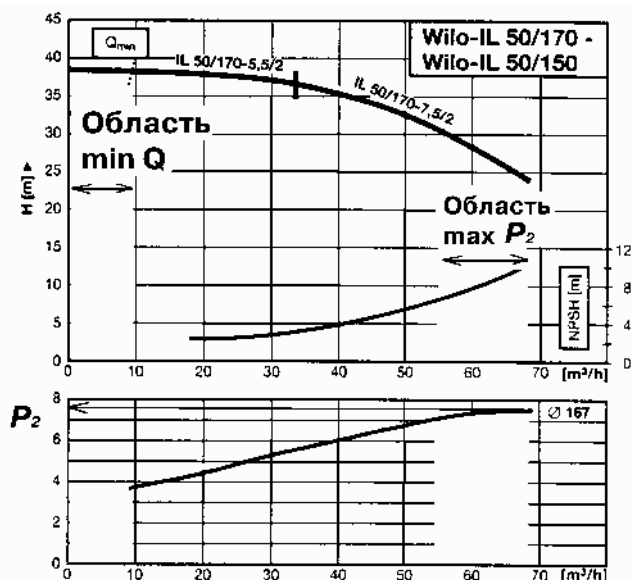

Необходимый кавитационный запас зависит от конструкции насоса и приводится в его технических характеристиках.

УСЛОВИЕ БЕСКАВИТАЦИОННОЙ РАБОТЫ НАСОСА:

$$(P_{вх} - P_n) / \rho g - NPSH > 0.5 - 1 \text{ м}$$

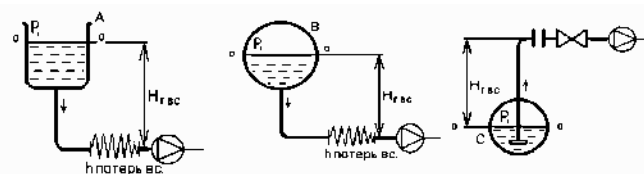

- A) $P_{вх} = P_{атм} + \rho g H_{Гвс} - \rho g h_{пот в с}$
- B) $P_{вх} = P_1 + \rho g H_{Гвс} - \rho g h_{пот в с}$
- C) $P_{вх} = P_1 - \rho g H_{Гвс} - \rho g h_{пот в с}$

P_n и ρ берутся для перекачиваемой жидкости при расчетной температуре
 – при расчете полного абсолютного давления на входе в насос $P_{вх}$ динамической составляющей давления пренебрегаем

Где:

- $P_{вх}$ – абсолютное полное давление на входе в насос, Па
- P_n – давление насыщенного пара жидкости при расчетной температуре, Па
- ρ – плотность перекачиваемой жидкости при расчетной температуре, кг/м³
- g – ускорение свободного падения, 9,8 м/с²
- NPSH** – кавитационный запас насоса в рабочей точке, м
- $P_{атм}$ – атмосферное давление, Па
- $H_{Гвс}$ – высота столба жидкости перед насосом (геометрическая высота всасывания для схемы С), м
- $h_{пот в с}$ – потери напора во всасывающей линии насоса, м
- P_1 – абсолютное давление жидкости в приемном резервуаре (для схемы А: $P_1 = P_{атм}$), Па

ПРИЗНАКИ ПОЯВЛЕНИЯ КАВИТАЦИИ В НАСОСЕ:

1. Насос шумит
2. Вакуумметр показывает низкое давление
3. Низкое давление на выходе из насоса

ПРИЧИНЫ КАВИТАЦИИ,

ВЫЗВАННЫЕ НЕ ПРАВИЛЬНЫМ ПРОЕКТИРОВАНИЕ СИСТЕМЫ:

1. Низкое давление на входе в насос
2. Всасывающий трубопровод слишком длинный
3. Диаметр всасывающего трубопровода слишком мал
4. Высота установки насоса над уровнем воды в резервуаре слишком велика.

ЧТОБЫ ИЗБЕЖАТЬ или УСТРАНИТЬ КАВИТАЦИЮ на уровне проектирования системы и выбора насоса можно предпринять:

1. Увеличить диаметр и уменьшить длину всасывающего трубопровода
2. Уменьшить высоту монтажа насоса над уровнем воды в резервуаре
3. Подвинуть насос ближе к резервуару
4. выбрать насос с меньшим значением NPSH (как правило больший насос)

Материалы

Правильный выбор материалов для всех частей насоса, находящихся в контакте с перекачиваемой жидкостью, важен для обеспечения химической устойчивости. В таблице 1 приведены данные об основных материалах применяемых в насосах стандартного исполнения. Внимание! В случае применения насосов для перекачивания жидкостей, отличных по химическим свойствам от указанных в таблице 1, необходимо обратиться к сотрудникам технической поддержки компании Wilo.

Рекомендации по проектированию

Материалы

Перекачиваемые жидкости	Предельные значения рабочих параметров	Материалы для корпуса/ рабочего колеса		Уплотнение вала и скользящее торцевое уплотнение			Уплотнение корпуса		
		Серый чугун/серый чугун	Серый чугун/ бронза ¹⁾	Стандартное исполнение: AQ1EGG	S1: Q1Q1X4GG	S2: AQ1X4GG	EPDM	Viton	HNBR
Вода для систем отопления(по VDI 2035) (электро-проводность < 300 мкСм, силикаты < 10 мг/л, содержание твердых частиц < 10 мг/л)	до +140 °С	•	•	•	–	–	•	–	–
Охлаждающая и холодная вода	до –20 °С	•	•	•	–	–	•	–	–
Охлаждающий рассол, неорганический рН > 7,5, ингибированный	до +30 °С	•	•	•	–	–	•	–	–
Водогликолевая смесь, 20–40% гликоля	от –20 °С до +40 °С	•	•	•	–	–	•	–	–
Водогликолевая смесь, 20–40% гликоля	от 40 °С до +90 °С	•	•	–	с	–	–	–	с
Водогликолевая смесь, 40–50% гликоля	от –20 °С до +90 °С	•	•	–	с	–	–	–	с
Водогликолевая смесь, 20–50% гликоля	от +90 °С до +120 °С	•	•	–	с	–	–	–	с
Вода с содержанием масла	от 0 °С до +90 °С	•	•	–	–	с	–	с	–
Минеральное масло (соблюдайте предписания по взрывозащите)	от –20 °С до +140 °С	•	•	–	–	с	–	с	–

• = стандартное исполнение, с= специальное исполнение

¹⁾ Для NL серийное рабочее колесо из серого чугуна, для SCP – серийное рабочее колесо из чугуна или бронзы.

Скользящее торцевое уплотнение

Все насосы с сухим ротором фирмы Wilo серийно (кроме насосов SCP с сальниковым уплотнением) оснащаются скользящими торцевыми уплотнениями (рис. 2).



Рис. 2

Скользящие торцевые уплотнения представляют собой динамические уплотнения и применяются для герметизации вращающихся валов при среднем и высоком давлении. Скользящее торцевое уплотнение состоит из двух гладких, отшлифованных и износостойких колец (например, кольца из карбида кремния или графита). Одно из колец вращается вместе с валом, другое неподвижно закреплено в корпусе. Между собой кольца сжимаются пружиной и давлением перекачиваемой жидкости. При работе насоса, как правило, нет утечек жидкости через уплотнение, и оно не требует технического обслуживания. Средний срок службы торцевого уплотнения 2 – 4 года, однако жесткие условия эксплуатации (загрязнения, примеси и перегрев могут его резко сократить).

Важно:

Скользящие торцевые уплотнения, используемые фирмой Wilo, могут применяться при доле гликоля в водогликолевой смеси 20–40% и температуре перекачиваемой жидкости ≤ 40 °С. Отклонение от указанного диапазона применения может вызвать осаждения силиката, что приведет к повреждению уплотнения. Если параметры перекачиваемой жидкости выходят за пределы ограничений, по запросу покупателя насосы поставляются с торцевыми уплотнениями специального исполнения.

Условные обозначения скользящих торцевых уплотнений:

Материалы скользящего торцевого уплотнения имеют пятизначное обозначение. Таблицы «Технические данные насосов» содержат обозначения для каждой серии (см. стр. 20 для NL, стр. 63 для NPG, стр. 88 для SCP).

Номер позиции относится к следующей части уплотнения:

- 1: скользящее кольцо
- 2: неподвижное кольцо
- 3: манжета
- 4: пружина
- 5: другие детали

Типичные материалы:

- 1: **A** угольный графит (пропитанный сурьмой)
- B** угольный графит (пропитанный синтетической смолой), допускается применять в производстве пищевых продуктов.
- Q1** карбид кремния
- 2: **Q1** карбид кремния
- 3: **E** EPDM
- E3** EPDM, допускается
- V** Viton
- X4** HNBR
- 4: **G** нержавеющая сталь
- 5: **G** нержавеющая сталь

Стандартное исполнение для насосов Wilo с сухим ротором **AQ1EGG**

Определение мощности электромотора

С помощью следующей формулы можно определить потребляемую мощность насоса P_{2H} :

$$P_{2H} = \frac{\rho \times Q \times H}{367 \times \eta}$$

- P_{2H} потребляемая мощность насоса [кВт]
- ρ плотность перекачиваемой жидкости [кг/дм³]
- Q расчетная подача насоса [м³/ч]
- H расчетный напор [м]
- η КПД насоса (в долях от 1)

Номинальная мощность электромотора P_2 [кВт] определяется по следующей формуле:

$$P_2 = K_3 \cdot P_{2H}$$

Где:

$K_3 = 1,1$ для электродвигателей с нерегулируемым приводом
 $K_3 = 1,15$ для электродвигателей с регулируемым приводом
 Подбирается электромотор с величиной номинальной мощности равной или большей P_2 .

Характеристики насоса и параметры насоса зависят от свойств перекачиваемой жидкости. Если плотность перекачиваемой жидкости выше 1000 кг/м³ или вязкость выше 1сСт, т.е. отличны от вязкости воды при температуре +20 °С, то необходимо пересчитать параметры насоса и выбрать мотор большей мощности.

При применении добавок, например гликоля или при наличии примесей масла необходимо проверить мощность мотора насоса (при доле гликоля более 20%).

Характеристики электродвигателей по мощности приведены при максимальной температуре окружающей среды (охлаждителя) 40°С и установке до 1000 м над уровнем моря.

При температуре окружающей среды выше 40 °С или при установке выше 1000 м полезная мощность электромотора уменьшается, необходимо выбирать электромотор большей мощности (следующий по мощности мотор по линейке мощности).

При наружной установке требуется электромотор специального исполнения (по запросу).

Электродвигатель

Насосы серий NL, NPG, SCP серийно оснащаются двигателями, соответствующими по мощности и исполнению нормам IEC. Насосы серий NL, NPG в стандартной комплектации комплектуются двигателями со стандартом эффективности IE2. По запросу

насосы комплектуются двигателями наивысшего класса эффективности IE3 Premium.

Насосы серий SCP в стандартной комплектации комплектуются двигателями стандартной эффективности IE1. По запросу насосы комплектуются двигателями более высокой эффективности IE2 или наивысшего класса IE3 Premium. Комплектация насосов SCP отечественными двигателями как в обычном, так и взрывозащищенном исполнении так же возможна (по запросу).

В таблице показано соответствие между числом полюсов и частотой вращения.

Число полюсов	50 Гц	60 Гц
2	2900 об/мин	3500 об/мин
4	1450 об/мин	1750 об/мин
6	950 об/мин	1150 об/мин

Применение насосов во взрывозащитном исполнении по директивам 94/9/EG (ATEX100a)

Взрывоопасными являются области, где концентрация взрывоопасных веществ в воздухе (газо-пылеобразных) превышает предельно допустимые нормы.

Эти области подразделяются на зоны. Определение требуемой степени взрывозащиты производится Пользователем.

Проверка пригодности насоса и допуске к применению его во взрывоопасных областях осуществляется специальными авторизованными учреждениями согласно действующими предписаниями по взрывозащите 94/9/EG (ATEX100a) или местными требованиями по пожаробезопасности и взрывозащите. После проверки выдается специальное разрешение на использование насоса.

Насосы NL, NPG, SCP могут поставляться с электромотором во взрывозащитном исполнении.

Такие насосы имеют специальное разрешение в соответствии с директивами 94/9/EG (ATEX100a) и могут обозначаться следующим образом:

II 2 G с b II A T3, T4 / II 2 G с b II C T3, T4

- CE** знак соответствия европейским нормам
- II** группа оборудования
- G** тип среды, для которой предназначено устройство
- C** конструктивная надежность (защита за счет безопасного конструктивного исполнения)
- b** контроль источника возгорания при T4

T1 – T4 температурный класс с максимальной температурой поверхности

- T1 450 °С
- T2 300 °С
- T3 200 °С
- T4 135 °С

E/D тип взрывозащиты электромотора

- e** повышенная безопасность
- d** прочная, герметичная оболочка

Внимание!

При эксплуатации насоса в температурном диапазоне T4, насос должен быть дополнительно защищен от сухого хода. Насосы во взрывозащитном исполнении по стандарту EN50014 могут маркироваться, например EEX ell T3, где:

Рекомендации по проектированию

E	мотор изготовлен по европейским нормам
Ex	мотор во взрывозащитном исполнении
e	тип взрывозащиты «герметичный корпус»
II	мотор предназначен для эксплуатации во взрывоопасных областях
T3	температурный класс

Рекомендации по условиям установки.

Место установки.

Помещение для установки должно отвечать требованиям нормативных документов.

Насосы должны устанавливаться во взрывобезопасном сухом помещении, защищенном от атмосферных воздействий, с гарантированной температурой выше 0 °С.

Насос должен быть установлен с обеспечением проходов с минимальной шириной требуемой действующими нормативными документами и обеспечивающих достаточно места для вентиляции, обслуживания и контроля.

При определении грузоподъемности кранового оборудования для монтажа и демонтажа насосов, электродвигателей или насосных агрегатов в целом следует учитывать комплектность поставки насосного оборудования на площадку монтажа, исходя из максимального веса монтажной единицы (насоса, электродвигателя или агрегата). В целях уменьшения грузоподъемности (и соответственно высотных габаритов) кранового оборудования допускается при комплектной поставке насосного агрегата раздельная доставка к месту монтажа насоса с рамой и электродвигателя.

Отметку оси насоса при заборе воды из открытых источников (резервуары, водоемы), следует как правило определять из условия установки корпуса насоса под заливом. Расчетный уровень воды в источнике при работе «под заливом» должен быть выше корпуса (улитки) насоса.

В определенных действующими нормативными документами случаях насосы допускается устанавливать выше уровня воды в источнике, при этом в зависимости от требований норм на всасывающей линии устанавливается вакуум-насос с вакуум котлом либо приемный обратный клапан.

Фундамент

Насосный агрегат должен устанавливаться на фундаменте или фундаментной блоке (см. СНиП 2.02.05-87 Фундаменты машин с динамическими нагрузками).

Вид фундамента зависит от размеров насосного агрегата, места установки, требований по шуму и вибрации.

– При установке насоса на перекрытия, а также при требовании ограничения уровня шума (общественные здания, высотные здания и др.) насосные агрегаты устанавливаются на фундаментный блок, установленный на виброгасящие опоры. Фундаменты для пожарных насосов допускается устраивать без виброгасящих опор.

– При установке насоса на уровне земли без повышенных требований к уровню шума фундамент рекомендуется выполнять в соответствии с рис. 3

А) Насос NL, NPG

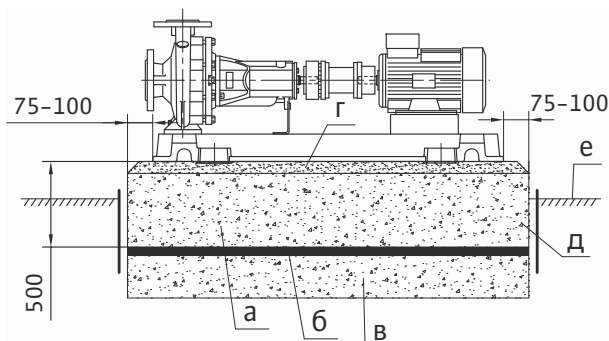

Б) Насос SCP



Рис. 3

- а. Фундаментный блок
- б. Виброизоляция, например, слой пробки или резины и т. д. (толщина 5 см)
- в. Опорная плита.
- г. Цементно-песчаный раствор.
- д. Колодец со стенками из эластичного материала (резина)
- е. Уровень пола

Общая масса фундамента должна быть в 2–3 раза выше массы насосного агрегата.

Для пожарных насосов в системах автоматического пожаротушения масса фундамента должна не менее чем в 4 раза превышать массу насосного агрегата (СП 5.13130.2009.

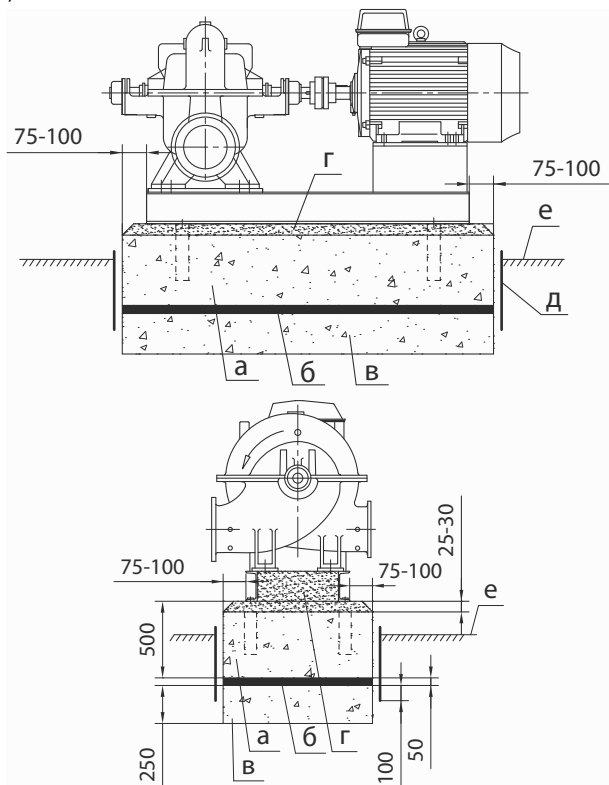
Установки пожарной сигнализации и пожаротушения автоматические. Нормы и правила проектирования).

Ширина и длина фундаментного блока должна быть соответственно больше ширины и длины опорной рамы насосного агрегата на 150–200 мм. При изготовлении фундамент должен быть ниже на 25–30 мм для создания финишной заливки раствором.

Трубопроводы.

В трубопроводах, присоединяемых к насосу, должны отсутствовать механические напряжения. Трубопроводы должны опираться только на опоры, без передачи механических напряжений, веса трубопроводов и вибрационных воздействий от трубопроводов на насос.

Рекомендуется размещать точки опор трубопровода вне фундаментного блока на минимальном расстоянии от насоса. При заборе воды из открытых источников (резервуары, водоемы) насос должен быть расположен как можно ближе к источнику воды, для уменьшения потерь во всасывающей линии.

При определении диаметров напорного и всасывающего трубопровода, следует выполнять требования действующих нормативных документов по максимальной скорости потока в трубопроводах.

Прокладывать трубопровод следует по возможности прямолинейно. При необходимости поворотов применять отводы 30–45° или отводы 90° с увеличенным радиусом поворота ($R_0=2D_{тр}$).

Для исключения воздействия трубопроводов системы (изгибающий момент от веса трубопровода наполненного перекачиваемой жидкостью, усилия возникающие при тепловом удлинении трубопровода и т.д.) на фланцы и корпус насоса рекомендуется применять виброставки.

Всасывающий трубопровод.

Требования к конструкции всасывающего трубопровода

Центробежный насос может работать правильно (надлежащим образом) в том случае если во всасывающий патрубок насоса поступает равномерный, не закрученный, сплошной поток жидкости с достаточным давлением, необходимым для удовлетворения требований NPSH насоса. В противном случае это может привести к появлению шума при работе, осевых колебаний, преждевременному выходу из строя как отдельных элементов и узлов так и всего насоса.

Скорость потока во всасывающем трубопроводе не должна превышать скорость во всасывающем патрубке насоса. Скорость потока во всасывающем трубопроводе может быть снижена существенно для достижения бескавитационной работы насоса и уменьшения расчетных потерь в трубопроводе путем установки переходов.

Если скорость потока во всасывающем трубопроводе находится в пределах от 1,5 до 3 м/с и участок трубопровода содержит клапаны, фитинги или отводы, то для выравнивания (стабилизации) потока на входе в насос может потребоваться прямой участок трубопровода длиной от 5 до 10 диаметров трубопровода.

Скорости потока свыше 4,5 м/с во всасывающей линии следует избегать.



Рис.4. Конструкция всасывающего трубопровода

Рекомендации по проектированию



Рис.5 Переход на всасывающем трубопроводе при источнике жидкости ниже насоса.

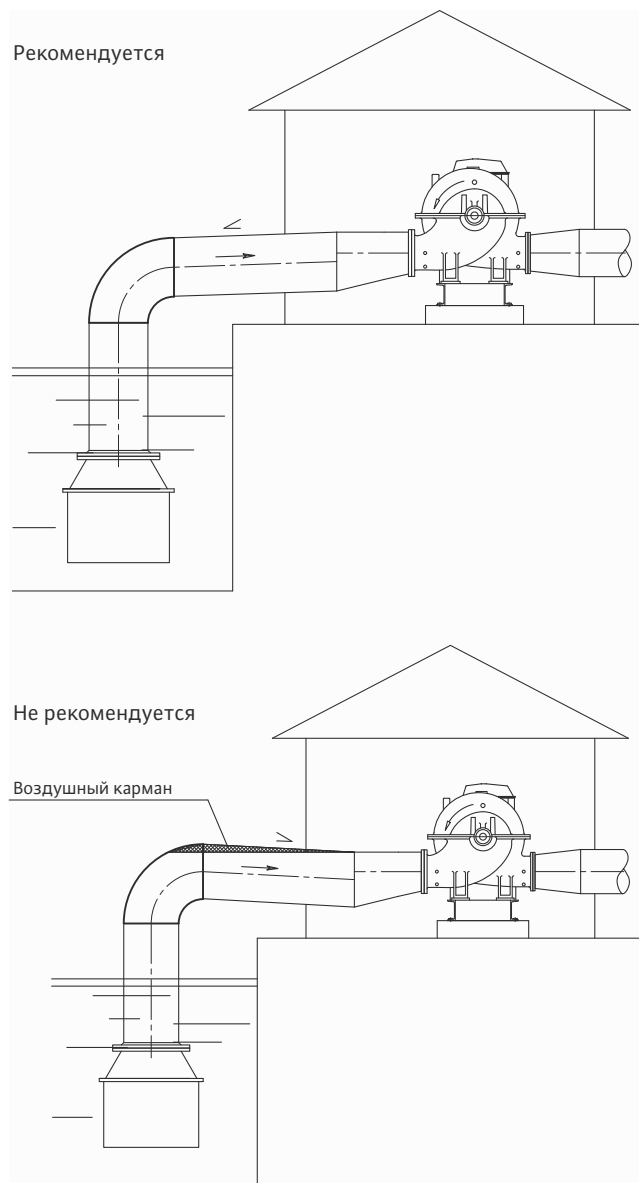

Рис.6 Переход на всасывающем трубопроводе при источнике жидкости выше насоса (рекомендуемые варианты установки)

Для насосов двухстороннего входа не следует устанавливать отводы в плоскости параллельной плоскости вала насоса. Эта установка показана внизу рис. 7. Когда жидкость протекает через отвод, скорость на выходе сильно неоднородна. Это вызывает колебания повышенного давления и расхода с одной стороны входа в рабочее колесо, со снижением этих параметров с противоположной стороны. Это нарушает осевой баланс

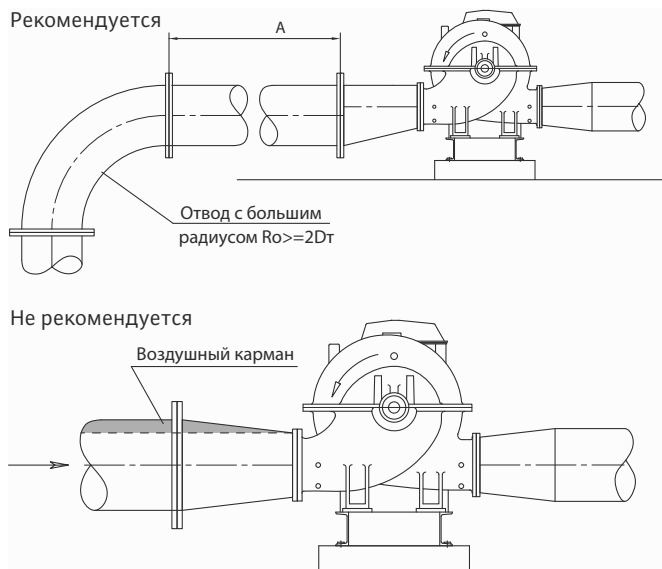
рабочего колеса и вызывает кавитацию со стороны пониженного напора. В результате могут возникать высокие осевые вибрационные нагрузки, повышенный шум и возможность кавитационных повреждений.

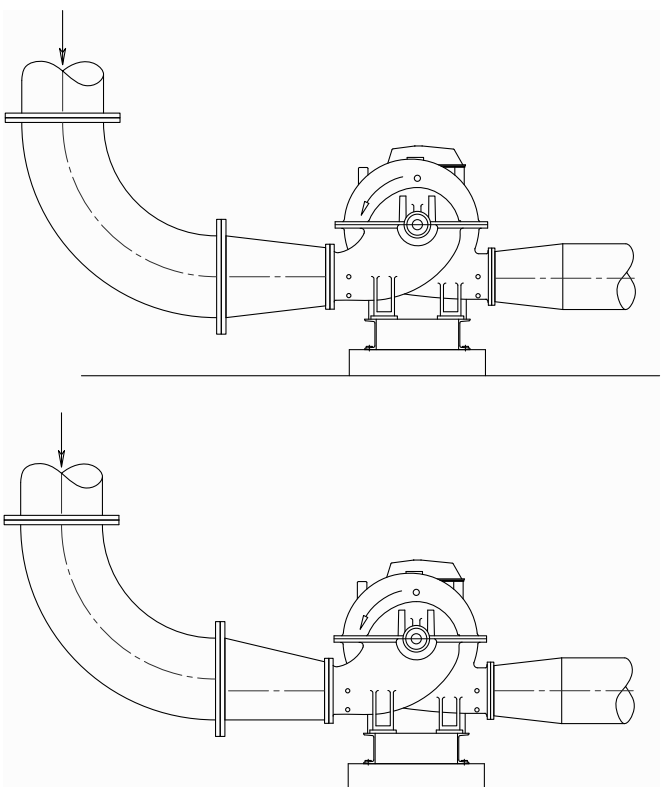

Рис.7 Отвод на всасывающем трубопроводе на насосе двухстороннего входа (SCP).

На всасывающем трубопроводе насоса двухстороннего входа следует устанавливать отводы только с большим радиусом ($R_o/DN_t \geq 2$), с установкой отвода так, чтобы плоскость отвода была под прямым углом к оси рабочего колеса, как показано на рис 7. Для консольных насосов (NL, NPG) отводы на всасывающем трубопроводе не рекомендуется устанавливать независимо от ориентации. В случае необходимости устанавливаются только отводы с большим радиусом.

Конструкцию всасывающего трубопровода, содержащую два и более отвода под 90° , расположенных в перпендикулярных плоскостях, см. левый рисунок 8, следует избегать, так как это может привести к образованию вихрей и попаданию их в насос. Это может привести к отрыву потока жидкости от входных кромок лопаток насоса, что вызовет шум и может привести к кавитации.

Предпочтительной является конструкция трубопровода, показанная на правом рисунке 8. В этом случае оба поворота находятся в одной плоскости и второй поворот гасит возмущения (вихри), возникающие в первом повороте.

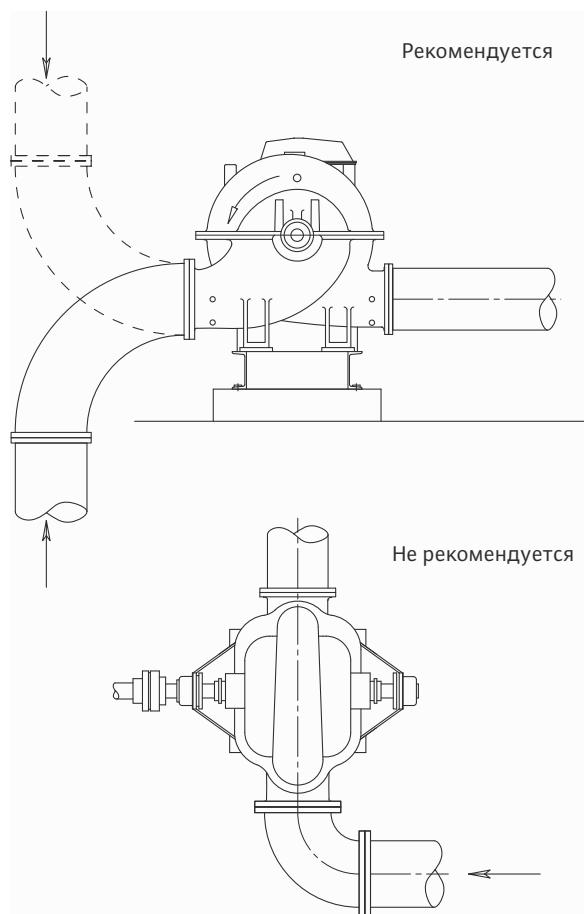

Рис. 8 Схема системы трубопроводов для трех насосов при параллельной работе.

При заборе воды из открытых источников в воде которых может содержаться плавающий мусор, необходимо устройство сетчатого фильтра перед насосом, при этом фильтрующая поверхность «в свету» должна как минимум в 3 раза превышать площадь поперечного сечения всасывающей трубы.

Опросный лист

В случае возникновения затруднений при подборе насосного оборудования Wilo обращайтесь за квалифицированной помощью к специалистам компании ВИЛО РУС. Для этого необходимо заполнить опросный лист и выслать его на электронный адрес ближайшего филиала ВИЛО РУС или же связаться с нами по телефону. Контактная информация представлена на обложке данного каталога.

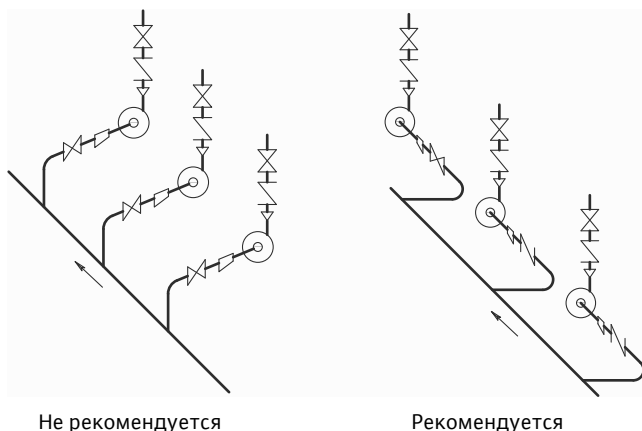
В опросном листе необходимо указать:

- название проектной/монтажной организации
- фамилию, имя исполнителя и контактный телефон
- наименование проекта
- параметры рабочей точки (подача и напор одного насоса)
- перекачиваемую жидкость, температуру перекачиваемой жидкости, примеси и их количество
- общее количество насосов
- предпочитаемые материалы рабочего колеса, корпуса насоса и типа уплотнения
- минимальное давление на входе в насос
- максимальное рабочее давление насоса
- напряжение электродвигателя
- класс защиты электродвигателя и дополнительные опции
- необходимость использования электродвигателя с частотным преобразователем

TECHNICAL DATA SHEET / ОПРОСНЫЙ ЛИСТ

Axially Split Case Pump / Насос с осевым разъемом корпуса SCP



Enquiry Запрос	<input type="checkbox"/>	Office/Subsidiary Организация	<input type="text"/>
Order Заказ	<input type="checkbox"/>	Person in charge Исполнитель	<input type="text"/>
		Project Проект	<input type="text"/>

A . Working condition / Назначение установки, свойства перекачиваемой жидкости

Installation Type Назначение установки	<input type="text"/>	Temperature Температура	<input type="text"/> °C
Fluid Жидкость	<input type="text"/>	viscosity Кинематическая вязкость в cSt	<input type="text"/> 10 ⁻⁶ m ² /s
Additives and % Примеси, %	<input type="text"/>	Density Плотность, кг /м3	<input type="text"/>
Remarks Примечания	<input type="text"/>	PH	<input type="text"/>

B . Operating data / Рабочие параметры одного насоса

Flow rate Расход	<input type="text"/> m ³ /h <small>0 l/s</small>	Suction pressure Давление на входе	<input type="text"/> bar
Total Operating head Напор	<input type="text"/> mcl	Max Work pressure Максимальное рабочее давление	<input type="text"/> bar
NPSH available Имеющийся NPSH	<input type="text"/> m	Please send us all documentation and data from the customer Пожалуйста пришлите всю имеющуюся документацию	

C . Equipment description /Комплектация насоса

Quantity Общее количество насосов	<input type="text"/>	Bare shaft pump Насос без мотора, рамы и муфты	<input type="checkbox"/>	Suction Flange Исполнение входного фланца	<input type="text"/>
		Pump without motor Насос без мотора с муфтой и рамой	<input type="checkbox"/>	Delivery Flange Исполнение напорного фланца	<input type="text"/>
		Pump with motor Насосный агрегат в сборе с мотором	<input type="checkbox"/>	According to standard Согласно стандарта	<input type="text"/>

Pump construction
Конструкция насоса

Packing gland
Сальниковое уплотнение

Mechanical seal
Скользящее торцевое уплотнение

Impeller diameter
Диаметр рабочего колеса

 mm

Special Options
Специальные опции

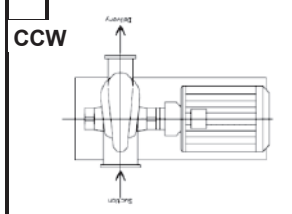
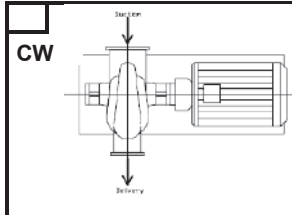

Motor / Мотор	<input type="text"/>	Motor use with frequency converter Мотор будет использоваться с частотным преобразователем	<input type="checkbox"/>
Power / Мощность	<input type="text"/> kW	Nb. Poles Количество полюсов	<input type="text"/>
Volt. & Freq. Напряжение и частота тока	<input type="text"/>	Rotating speed Число оборотов, об/мин.	<input type="text"/> rpm
Protection Класс защиты	<input type="text"/>	Connection box position Положение клемной коробки	<input type="text"/>
Thermal protection Защита обмоток мотора от перегрева	<input type="text"/>		
Motor Options Дополнительные опции	<input type="text"/>		

D . Certificate / Требуемые сертификаты

E . Type of pump/ Наименование насоса

*Type of pump
Наименование насоса

*Article N° / Art.-Nr.

(Ф.И.О.) _____ (Подпись) _____

*Ф.И.О., подпись сотрудника отдела сбыта ВИЛО РУС, подтвердившего соответствие наименования, артикула выбранного оборудования техническим требованиям данного опросного листа. (Обязательно к заполнению сотрудником ВИЛО РУС по требованию Партнера перед размещением заказа на данное оборудование)

* - Обязательно к заполнению

Консольные насосы

Wilо-CronoNorm NL / Wilо-VeroNorm-NPG

Обзор серии Wilо-CronoNorm NL

Серия: Wilо-CronoNorm-NL



> Одноступенчатые насосы.

> Применение:

- Для подачи воды и водогликолевой смеси в системах отопления а также холодной охлаждающей технической, питьевой и хозяйственной воды.

Рабочее поле ($n = 1450$ об/мин) для гидравлического предварительного выбора

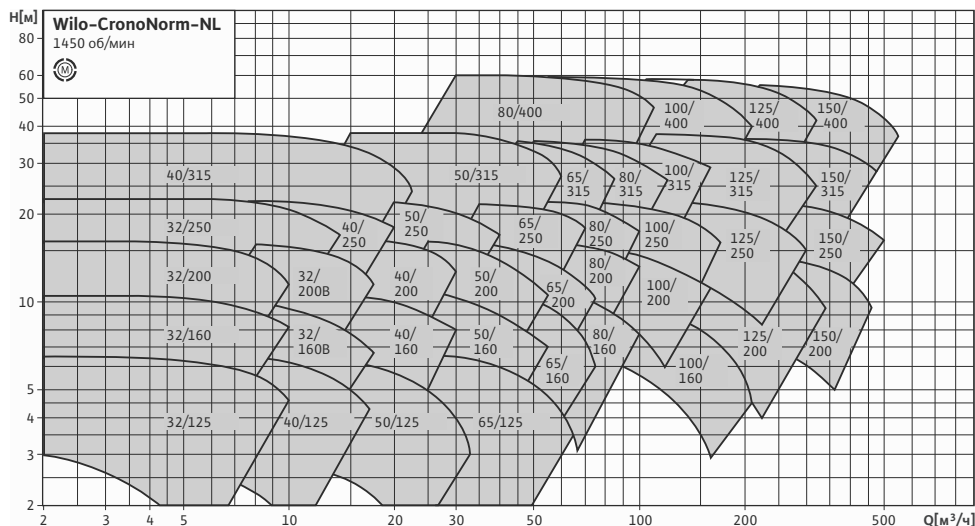

Рабочее поле ($n = 2900$ об/мин) для гидравлического предварительного выбора

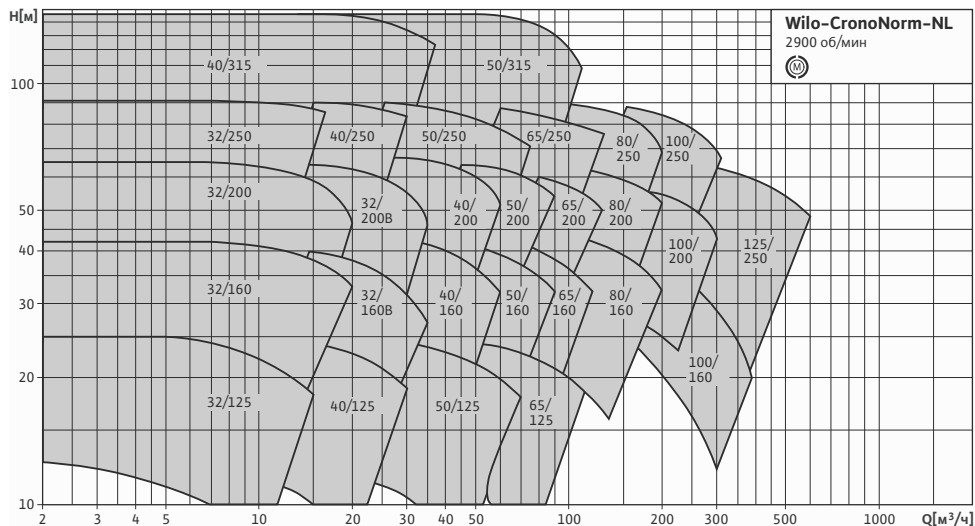

Описание серии Wilo-CronoNorm NL

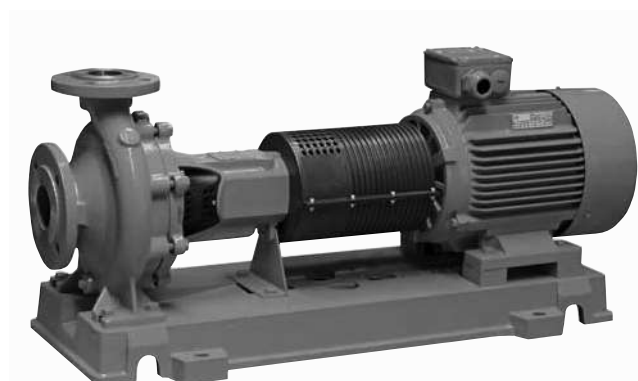

Насос с осевым всасыванием на раме, согласно EN 733 и ISO 5199

Пример обозначения

Wilo-NL 40 / 200V- 11 / 2 05 / xx

NL	Консольный насос
40	Диаметр напорного патрубка (мм)
200	Диаметр рабочего колеса (мм)
V	Оптимальная рабочая характеристика (указывается максимально возможный диаметр рабочего колеса, которое можно установить в данный насос)
11	Ном. мощность мотора (кВт)
2	2-х или 4-х полюсный двигатель
05	Скользящее торцевое уплотнение (СТУ) – стандартная муфта
	12 – скользящее торцевое уплотнение (СТУ) – разборная муфта
	01 – сальник – стандартная муфта
	02 – сальник – разборная муфта
xx	код изготовителя (см. таблицу на стр. 19)

Назначение

Насосы серии Wilo-NL предназначены для перекачивания чистой или слегка загрязненной воды (макс. 20 ppm), без твердых включений в системах циркуляции, водоснабжения и повышения давления.

Области применения:

- В системах хозяйственно-питьевого и противопожарного водоснабжения муниципальных образований. В насосных станциях водоснабжения, в качестве пожарных насосов.
- В системах отопления в качестве циркуляционных сетевых насосов и др.
- В ирригации (орошение, дренаж)
- В общепромышленном секторе (на АЭС и др). В насосных станциях производственного водоснабжения, в качестве пожарных насосов, в системах циркуляции и др.

Конструкция

Одноступенчатый центробежный насос, соединенный через упругую муфту с мотором и установленный на раме. Вал насоса имеет защитный кожух согласно ISO 5199.

Корпус насоса

Корпус насоса из серого чугуна с осевым всасывающим и радиальным напорным патрубком на литых монтажных лапах. Всасывающий патрубок насоса с направляющим ребром препятствующим закручиванию потока на входе в рабочее колесо и снижающим NPSH.

Другие материалы корпуса по запросу.

Размеры и гидравлика согласно DIN EN733.

Присоединительные фланцы PN 16 согласно DIN 2533 (DN 200 – PN 10/DIN 2532).

Уплотнение вала

Стандартное скользящее торцевое уплотнение AQ1EGG для воды до 120° C (подробности см. в таблице «Технические данные»).

Сальниковое уплотнение для воды до 105° C.

Агрегат в сборе

- Насосы серии Wilo-CronoNorm NL поставляются в собранном виде на общей раме с мотором, муфтой и защитным кожухом муфты. Разборная муфта применяется для удобства демонтажа насоса, при этом не требуется демонтировать мотор. Данная опция указывается при заказе.
- Для моторов более 55 кВт, рекомендуется применять разборную муфту.
- Стандартное исполнение мотора – эффективность класса IE2. По запросу, эффективность класса IE3.
- Мотор имеет 3 встроенных терморезистора.
- Для агрегатов с частотой вращения $n=2900$ об/мин необходимо применять меры для снижения шума
- Все консольные насосы Wilo, оснащенные стандартными моторами IEC могут работать с частотным преобразователями для изменения режимов работы насоса.
- Если мощность мотора при работе с частотным преобразователем больше или равна 75 кВт, необходимо использовать мотор с изолированными подшипниками (необходимо указать при заказе).

Принадлежности

- Приборы Wilo для автоматического бесступенчатого регулирования работы насосов.
- Более подробная информация изложена в каталоге оборудования для зданий и сооружений «Отопление, вентиляция, кондиционирование, охлаждение, водоснабжение», в разделе «Приборы управления и системы регулирования».
- Датчик контроля температуры подшипников PT-100 (указывается при заказе, за доп. плату).

Объем поставки

- Насос в комплекте.
- Варианты комплектации
- а) Насос.
- б) Насос на раме с муфтой и защитным кожухом, (разборную муфту можно заказать дополнительно) без мотора.
- в) Агрегат в сборе с мотором на раме (разборную муфту можно заказать дополнительно).
- Инструкция по монтажу и эксплуатации (паспорт).

Консольные насосы

Wilo-CronoNorm NL

Описание серии Wilo-CronoNorm NL

Коды изготовителя

Код конструкции	тип насоса			муфта		корпус	рабочее колесо	вал	втулка вала	сальниковое уплотнение	скользящее торцевое уплотнение		
	Комплектная установка на раме с электродвигателем	Насос на раме с муфтой без электродвигателя	Насос со свободным концом вала	с монтажной муфтой	без монтажной муфты	EN GJL 250 GG 25 серый чугун	EN GJL 250 GG 25 серый чугун	G-CuSn10 2.1050.01 бронза	X20Cr13	X20Cr13	графит + PTFE до 105°C	(AQIEGG) Графит/Карбид кремния/EPDM	(Q1QIEGG) Карбид кремния/EPDM
01	•				•	•	•	•	•	•			
02	•			•		•	•	•	•	•			
05	•				•	•	•	•	•	•		•	
06			•			•	•	•	•	•			
08			•			•	•	•	•	•		•	
10	•				•	•		•	•	•			
11	•			•		•		•	•	•			
12	•			•		•	•	•	•	•		•	
23	•			•		•		•	•	•		•	
24	•				•	•		•	•	•		•	
26			•			•		•	•	•			
44			•			•		•	•	•			
27		•			•	•	•	•	•	•		•	
47		•		•		•	•	•	•	•		•	
56		•		•		•		•	•	•		•	
29		•			•	•	•	•	•	•		•	
139	•			•		•	•	•	•	•		•	
140	•				•	•	•	•	•	•		•	
141	•			•		•	•	•	•	•			•
142	•				•	•	•	•	•	•			•
143		•		•		•	•	•	•	•		•	
144		•			•	•	•	•	•	•		•	
145		•		•		•	•	•	•	•			•
146		•			•	•	•	•	•	•			•
147			•			•	•	•	•	•		•	
148			•			•	•	•	•	•			•
149	•			•		•		•	•	•		•	
150	•				•	•	•	•	•	•		•	
151	•			•		•	•	•	•	•			•
152	•				•	•	•	•	•	•			•
153		•		•		•		•	•	•		•	
154		•			•	•	•	•	•	•		•	
155		•		•		•		•	•	•			•
156		•			•	•	•	•	•	•			•
157			•			•		•	•	•		•	
158			•			•		•	•	•			•
159		•		•		•	•	•	•	•			
160		•			•	•	•	•	•	•			
161		•		•		•		•	•	•			
162		•			•	•	•	•	•	•			

Описание серии Wilo-CronoNorm NL

Чертеж в разрезе: Wilo-CronoNorm NL

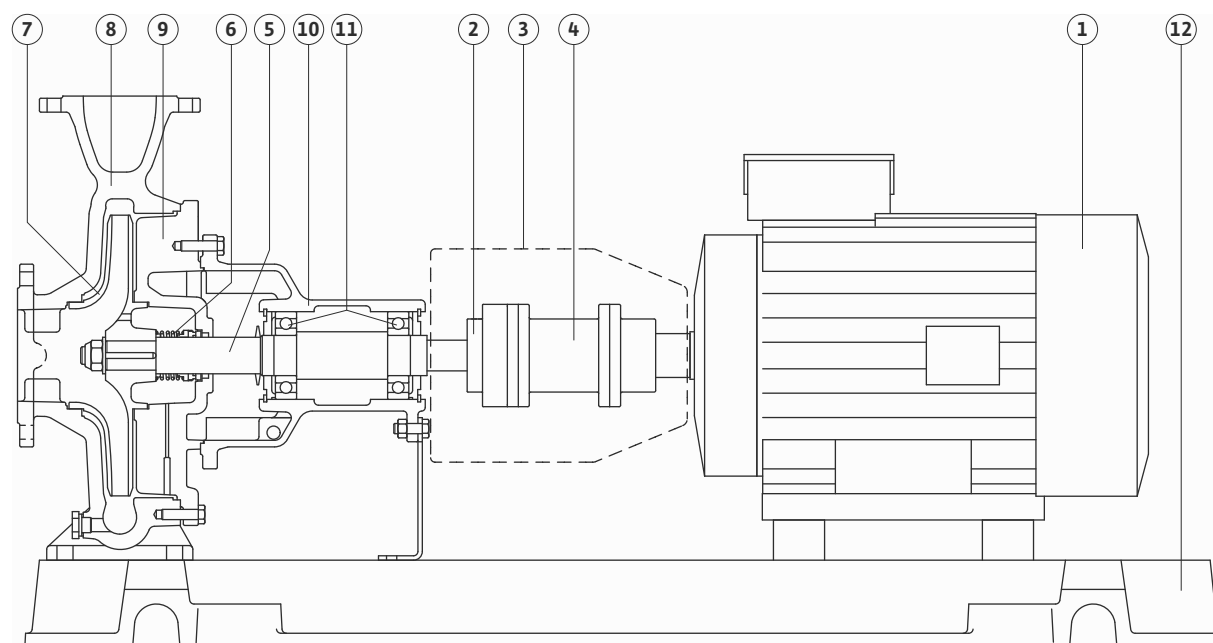

- | | | | | | |
|---|----------------------------|---|--------------------------------|----|-------------------|
| 1 | Мотор | 5 | Вал насоса | 9 | Задняя крышка |
| 2 | Муфта | 6 | Скользящее торцевое уплотнение | 10 | Корпус подшипника |
| 3 | Защитный кожух муфты | 7 | Рабочее колесо | 11 | Подшипник |
| 4 | Переходник разборной муфты | 8 | Корпус насоса | 12 | Рама |

Wilo- CronoNorm-NL

Допустимые перекачиваемые жидкости (дополнительные жидкости по запросу)

Вода для систем отопления (по VDI 2035)	•
Холодная и охлаждающая вода	•
Водогликолевая смесь Температура перекачиваемой жидкости до 40°C – при доле гликоля 20 – 40% – стандартное торцевое уплотнение – при доле гликоля от 40 до 50% – скользящее торцевое уплотнение по запросу	• (начиная с доли гликоля 10%: требуется проверка подачи)

Допустимые области применения

Рабочее давление макс. [бар] – при температуре жидкости от -20°C до +120°C	16
Максимальное давление на входе DN 200 [бар]	10
Диапазон температур перекачиваемой жидкости [°C] – со скользющим торцевым уплотнением – с сальниковой набивкой	от -20 до +120 от -20 до +105
Температура окружающей среды, макс. [°C]	+40

Консольные насосы

Wilo-CronoNorm NL

Описание серии Wilo-CronoNorm NL

Wilo- CronoNorm-NL	
Подсоединение к трубопроводу	
Номинальный внутренний диаметр DN – напорная сторона – всасывающая сторона	32 – 150 (большой ном. внутренний диаметр по запросу) 50 – 200 (большой ном. внутренний диаметр по запросу)
Фланец (согласно EN 1092-2) – до ном. внутреннего диаметра DN 150 – ном. внутренний диаметр DN 200	PN 16 PN 10
Материалы	
Корпус насоса	чугун EN-GJL-250
Рабочее колесо – стандартное исполнение – спец. оснащение (за доп. плату)	чугун EN-GJL-250 бронза CuSn8
Вал насоса	X30Cr13
Скользящее торцевое уплотнение – стандартное исполнение – другие скользящие торцевые уплотнения	AQ1EGG (графит/карбид кремния/EPDM) по запросу (в зависимости от перекачиваемой жидкости)
Неохлажденный сальник	(исполнение без доп. платы)
Мотор/электроника	
Заводской стандартный мотор IEC	•
Специальное исполнение мотора	Специальное исполнение с надбавкой к цене
Частота вращения [об/мин] – стандартное исполнение – специальное исполнение (за доп. плату)	2900/1450 950
Степень защиты	IP 55
Класс изоляции	F
Термодатчик PTC (PT100 – по запросу)	• (требуется реле отключения)
Автомат защиты	устанавливается заказчиком
Класс энергоэффективности – стандартное исполнение – специальное исполнение (за доп. плату)	IE2 IE3
Электромотор мощностью: – до 4 кВт – более 4 кВт	230 В Δ/400 В Y, 50 Гц 400 В Δ/690 В Y, 50 Гц
Другие напряжения/частоты	Специальное исполнение с надбавкой к цене
Постоянный ток	Специальное исполнение с надбавкой к цене
Взрывозащитное исполнение	Специальное исполнение с надбавкой к цене
Регулирование частоты вращения – системы регулирования Wilo – внешний частотный преобразователь	Дополнительное оснащение за доп. плату

• = имеется или стандартное исполнение

Описание серии Wilo-CronoNorm NL

Приблизительные уровни шума для стандартных насосных агрегатов Wilo-CronoNorm NL (ориентировочные значения)

Мощность мотора P ₂ (кВт)	Уровень шума dB(A) ¹ Насос с мотором		
	950 об/мин	1450 об/мин	2900 об/мин
≤0.55	–	46	58
0.75	–	46	61
1.1	–	51	61
1.5	–	51	64
2.2	–	55	66
3	–	55	69
4	–	58	66
5.5	–	58	69
7.5	–	58	69
11	–	63	69
15	–	63	69
18.5	–	63	69
22	–	63	69
30	–	67	74
37	–	68	74
45	–	68	77
55	–	68	77
75	–	71	79
90	–	71	79
110	–	–	79

¹⁾ Без защитного шумопоглощающего кожуха, измерено на расстоянии 1 м от работающего насоса, установленного на звукоотражающей поверхности в свободном помещении.

Консольные насосы

Wilo-CronoNorm NL

Характеристики Wilo-CronoNorm NL (2-полюсный)

Wilo-CronoNorm-NL 32/125

Частота вращения 2900 об/мин

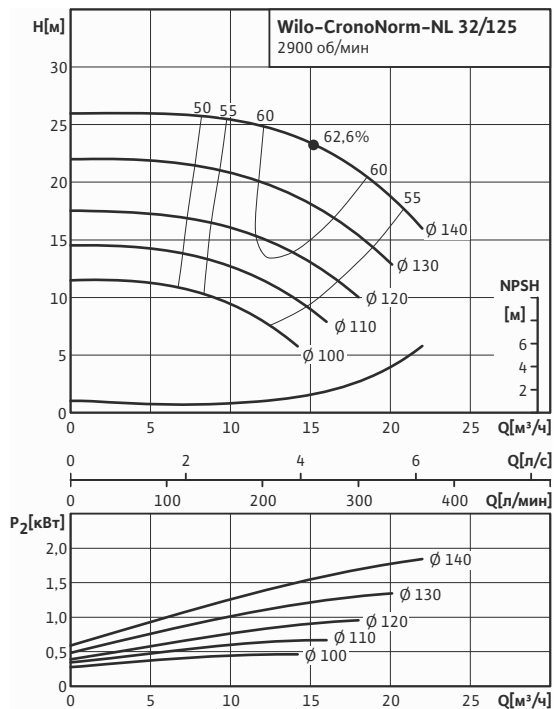

Wilo-CronoNorm-NL 32/160

Частота вращения 2900 об/мин

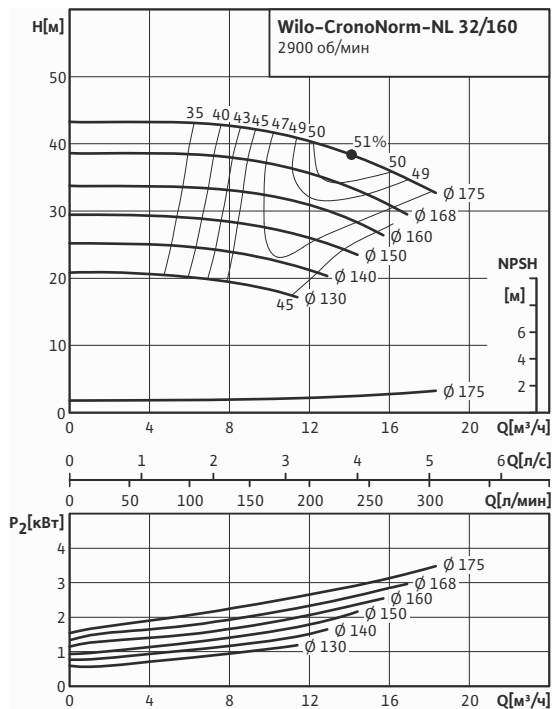

Wilo-CronoNorm-NL 32/160B

Частота вращения 2900 об/мин

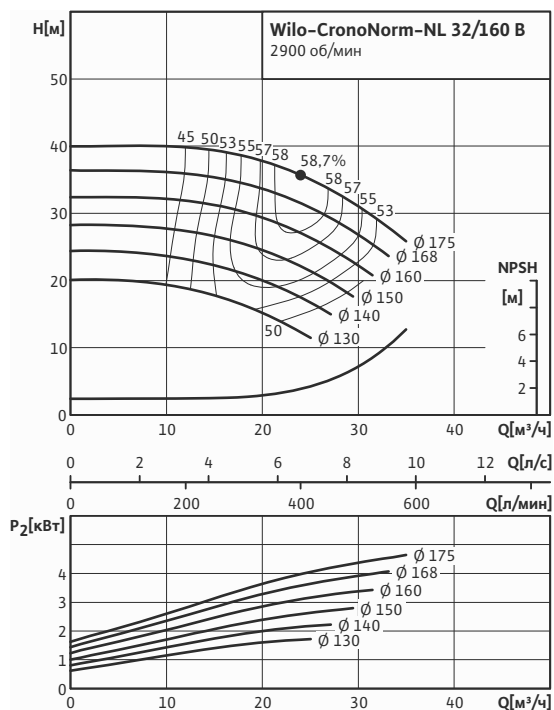

Wilo-CronoNorm-NL 32/200

Частота вращения 2900 об/мин

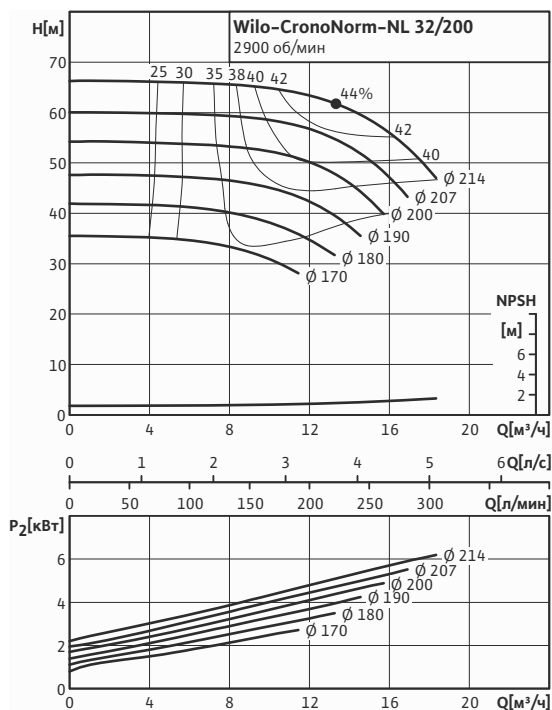

Характеристики насосов Wilo-CronoNorm NL приведены для быстрого приблизительного подбора или общего обзора. Точный выбор насоса выполнять по программам Wilo-Select или Wilo-Select-Online.

Характеристики Wilо-CronoNorm NL (2-полюсный)

Wilо-CronoNorm-NL 32/200B

Частота вращения 2900 об/мин

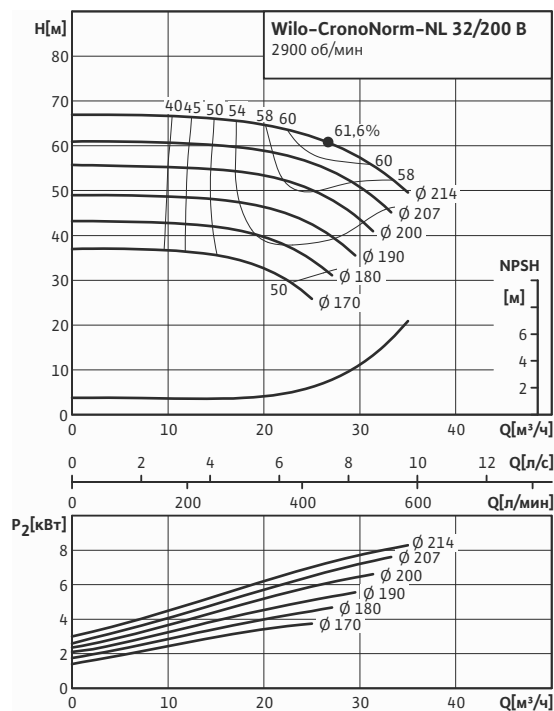

Wilо-CronoNorm-NL 32/250

Частота вращения 2900 об/мин

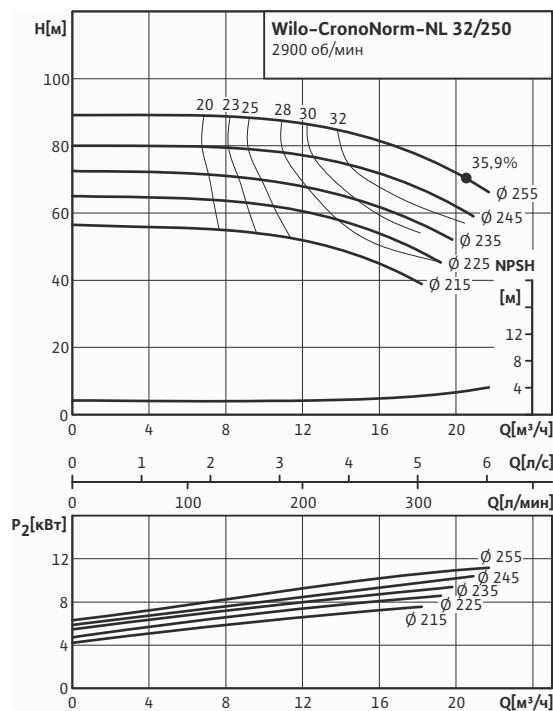

Wilо-CronoNorm-NL 40/125

Частота вращения 2900 об/мин

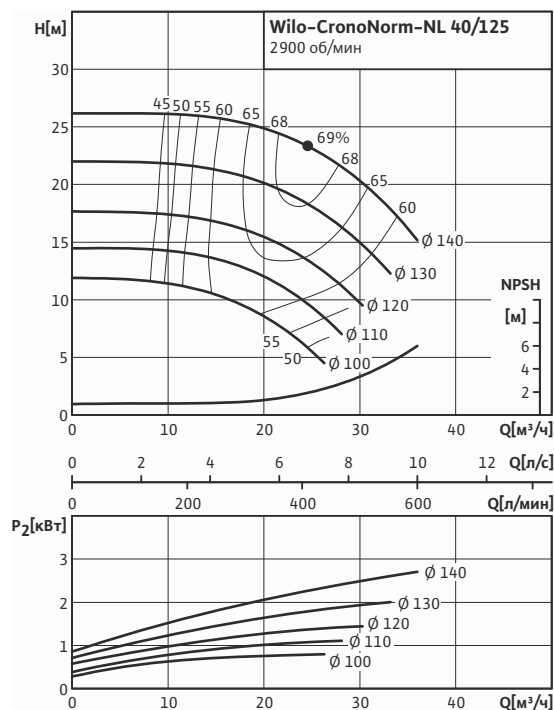

Wilо-CronoNorm-NL 40/160

Частота вращения 2900 об/мин

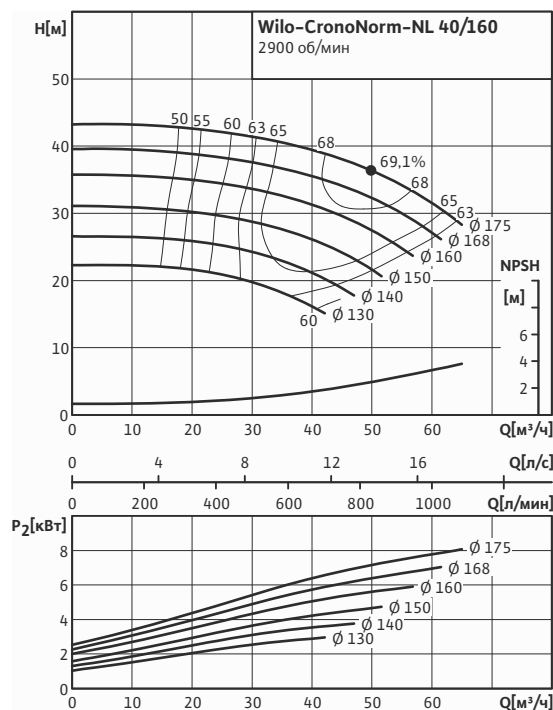

Характеристики насосов Wilо-CronoNorm NL приведены для быстрого приблизительного подбора или общего обзора. Точный выбор насоса выполнять по программам Wilo-Select или Wilo-Select-Online.

Консольные насосы

Wilo-CronoNorm NL

Характеристики Wilo-CronoNorm NL (2-полюсный)

Wilo-CronoNorm-NL 40/200

Частота вращения 2900 об/мин

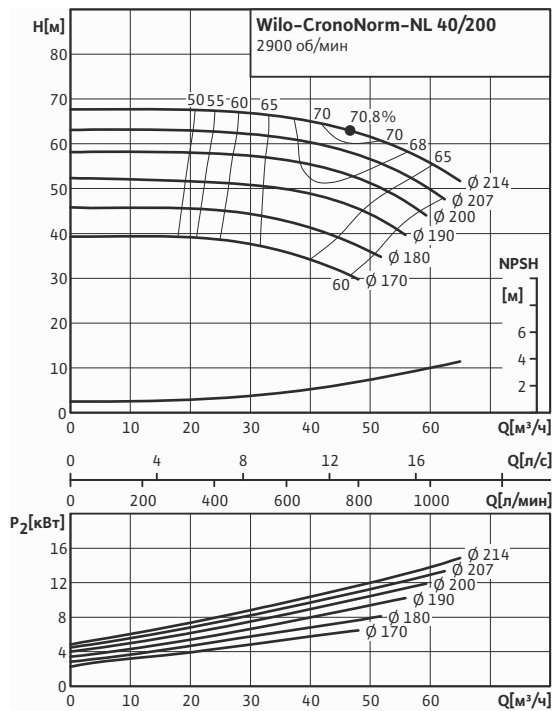

Wilo-CronoNorm-NL 40/250

Частота вращения 2900 об/мин

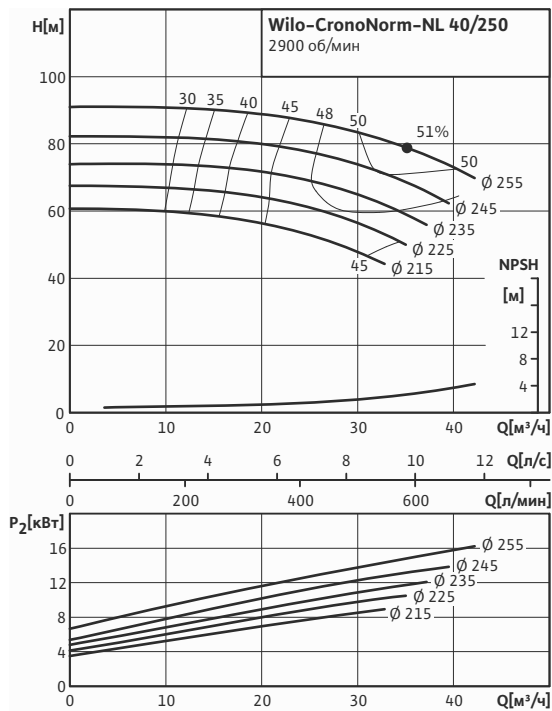

Wilo-CronoNorm-NL 40/315

Частота вращения 2900 об/мин

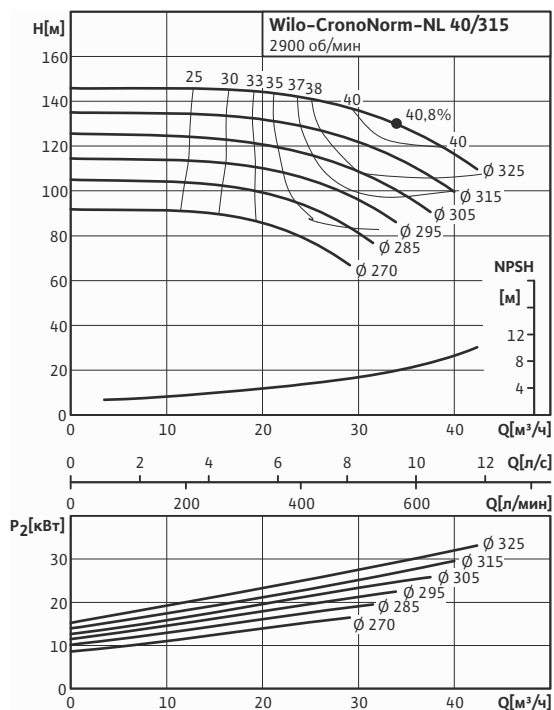

Wilo-CronoNorm-NL 50/125

Частота вращения 2900 об/мин

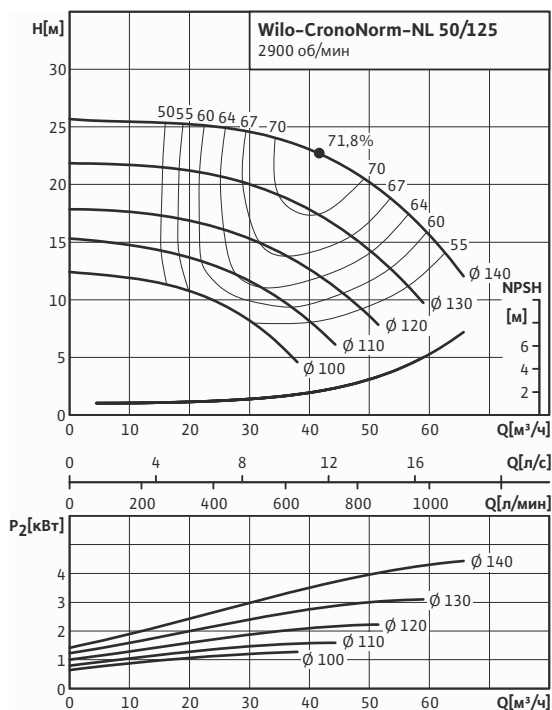

Характеристики насосов Wilo-CronoNorm NL приведены для быстрого приблизительного подбора или общего обзора. Точный выбор насоса выполнять по программам Wilo-Select или Wilo-Select-Online.

Характеристики Wilо-CronoNorm NL (2-полюсный)

Wilо-CronoNorm-NL 50/160

Частота вращения 2900 об/мин

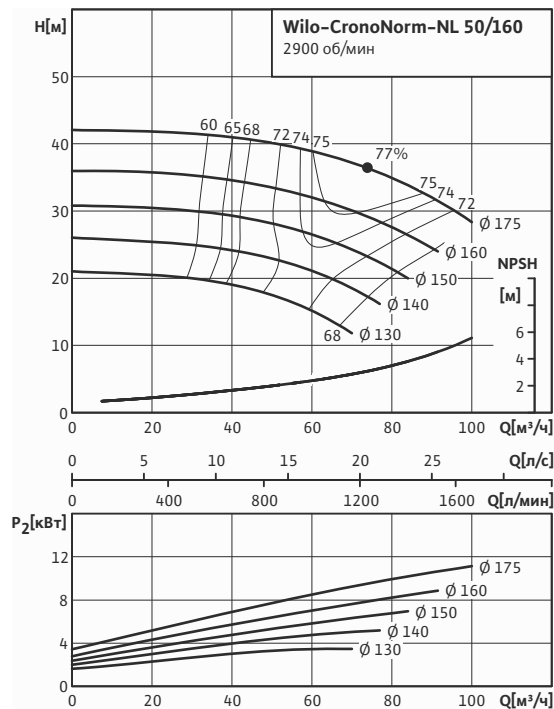

Wilо-CronoNorm-NL 50/200

Частота вращения 2900 об/мин

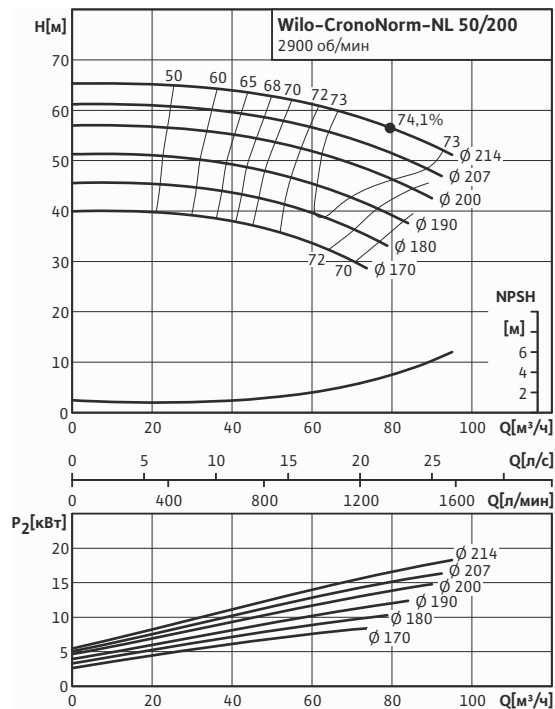

Wilо-CronoNorm-NL 50/250

Частота вращения 2900 об/мин

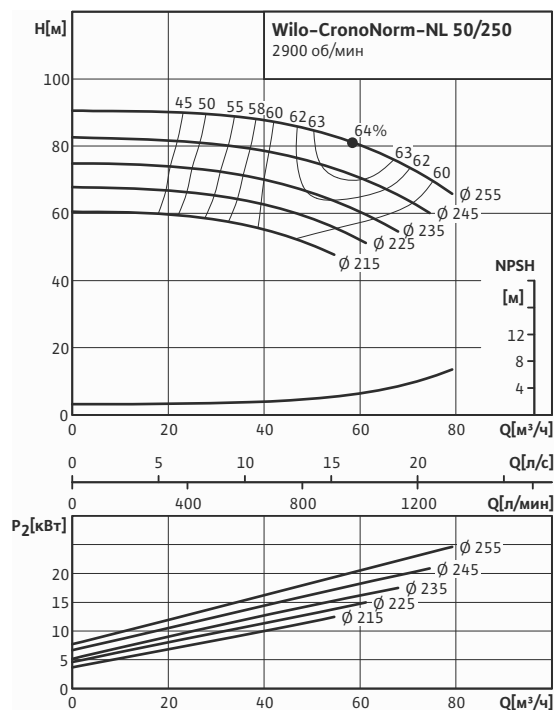

Wilо-CronoNorm-NL 50/315

Частота вращения 2900 об/мин

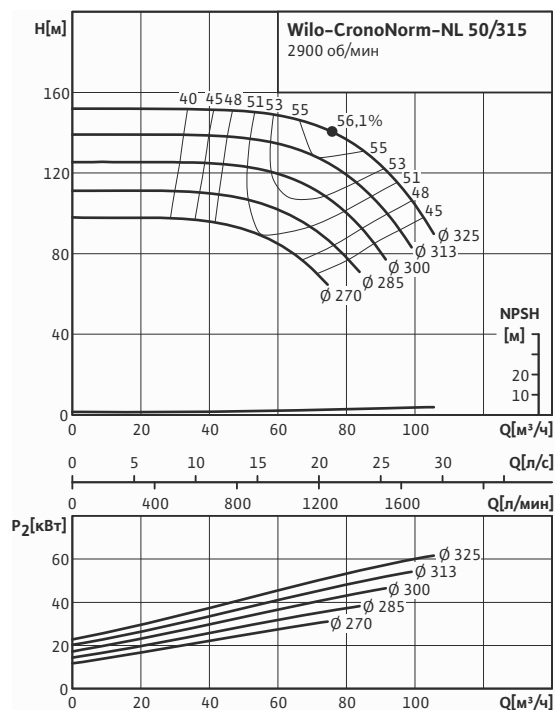

Характеристики насосов Wilо-CronoNorm NL приведены для быстрого приблизительного подбора или общего обзора. Точный выбор насоса выполнять по программам Wilo-Select или Wilo-Select-Online.

Консольные насосы

Wilo-CronoNorm NL

Характеристики Wilo-CronoNorm NL (2-полюсный)

Wilo-CronoNorm-NL 65/125

Частота вращения 2900 об/мин

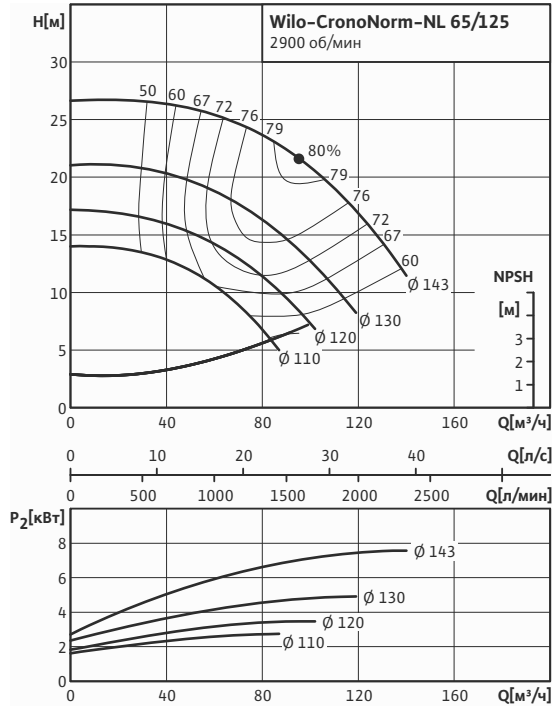

Wilo-CronoNorm-NL 65/160

Частота вращения 2900 об/мин

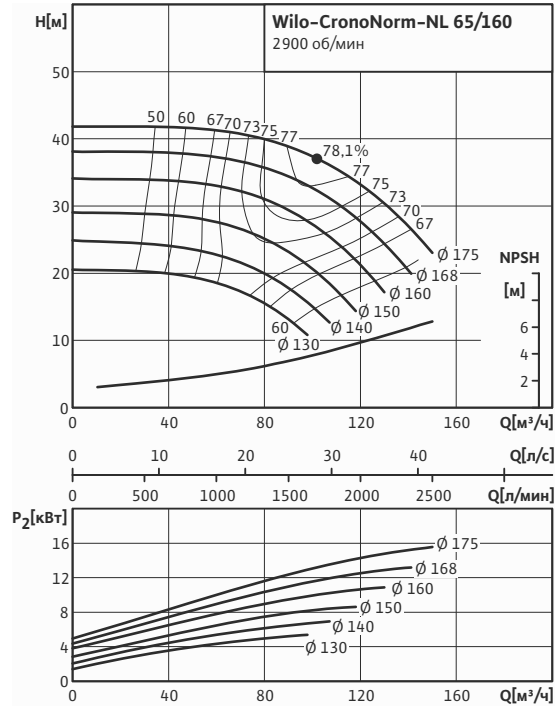

Wilo-CronoNorm-NL 65/200

Частота вращения 2900 об/мин

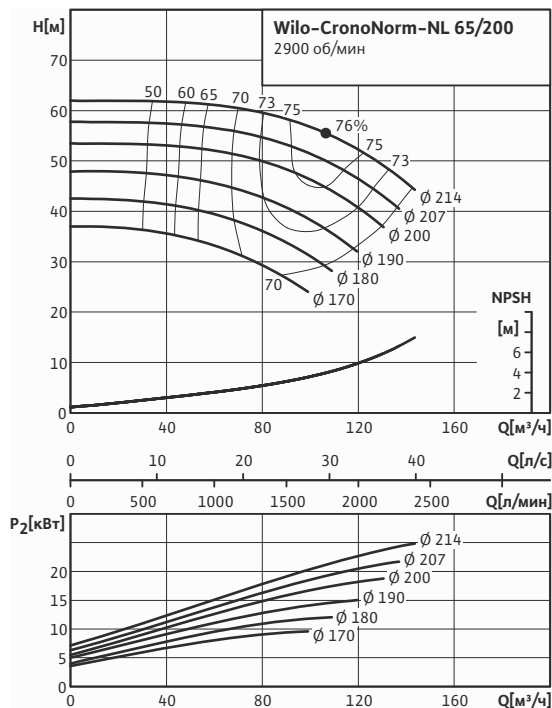

Wilo-CronoNorm-NL 65/250

Частота вращения 2900 об/мин

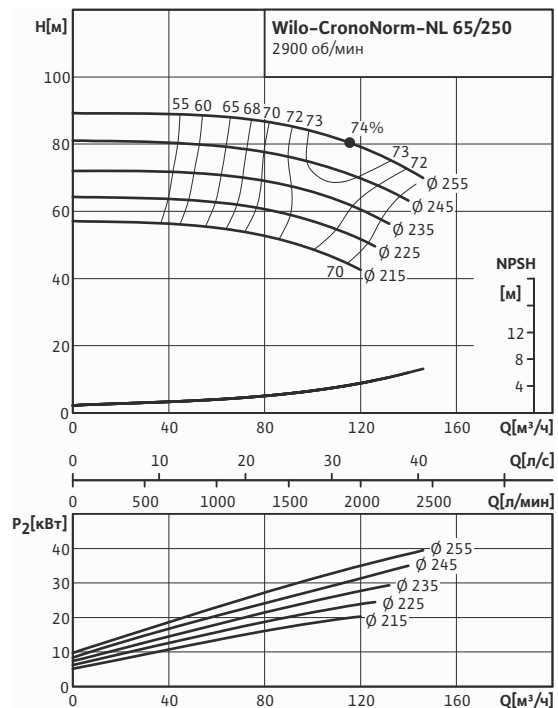

Характеристики насосов Wilo-CronoNorm NL приведены для быстрого приблизительного подбора или общего обзора. Точный выбор насоса выполнять по программам Wilo-Select или Wilo-Select-Online.

Характеристики Wilо-CronoNorm NL (2-полюсный)

Wilо-CronoNorm-NL 80/160

Частота вращения 2900 об/мин

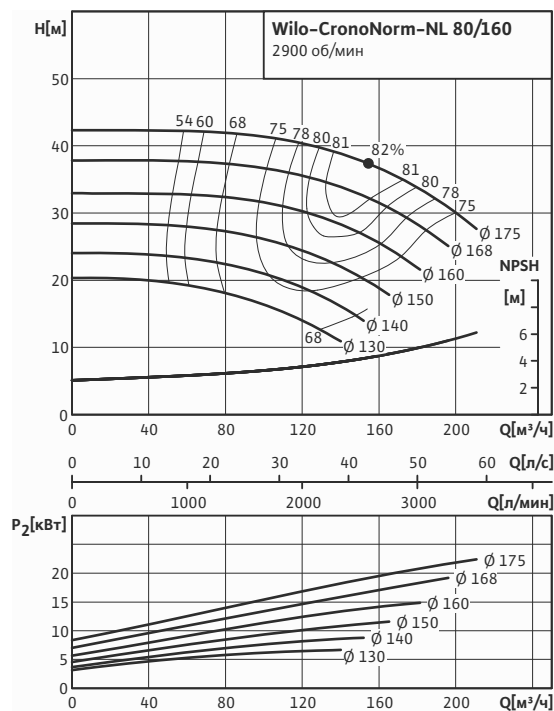

Wilо-CronoNorm-NL 80/200

Частота вращения 2900 об/мин

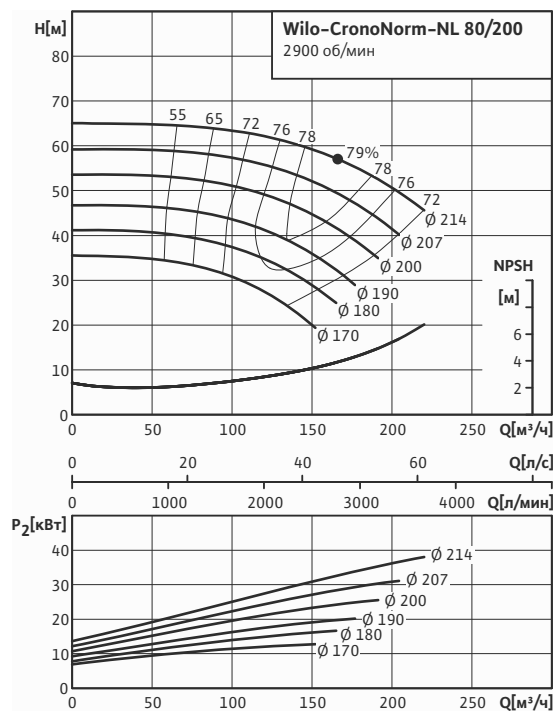

Wilо-CronoNorm-NL 80/250

Частота вращения 2900 об/мин

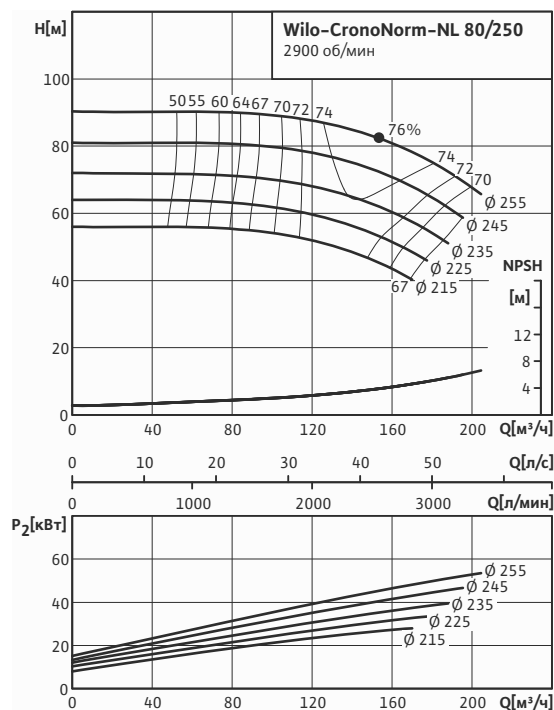

Wilо-CronoNorm-NL 100/160

Частота вращения 2900 об/мин

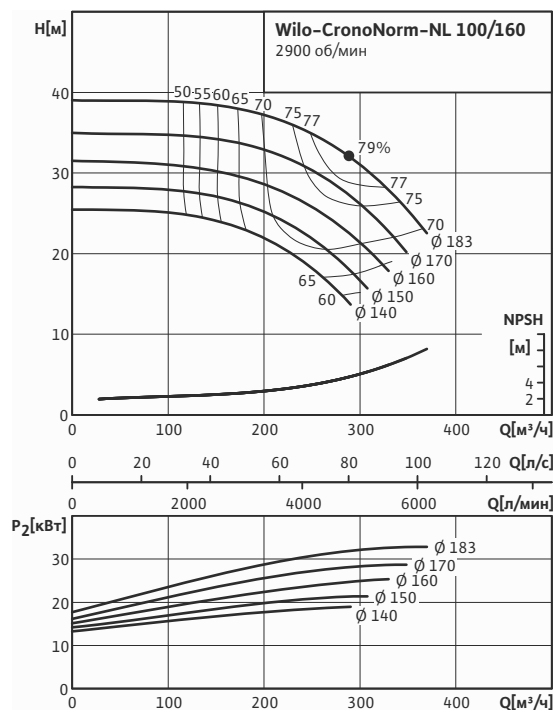

Характеристики насосов Wilо-CronoNorm NL приведены для быстрого приблизительного подбора или общего обзора. Точный выбор насоса выполнять по программам Wilo-Select или Wilo-Select-Online.

Консольные насосы

Wilo-CronoNorm NL

Характеристики Wilo-CronoNorm NL (2-полюсный)

Wilo-CronoNorm-NL 100/200

Частота вращения 2900 об/мин

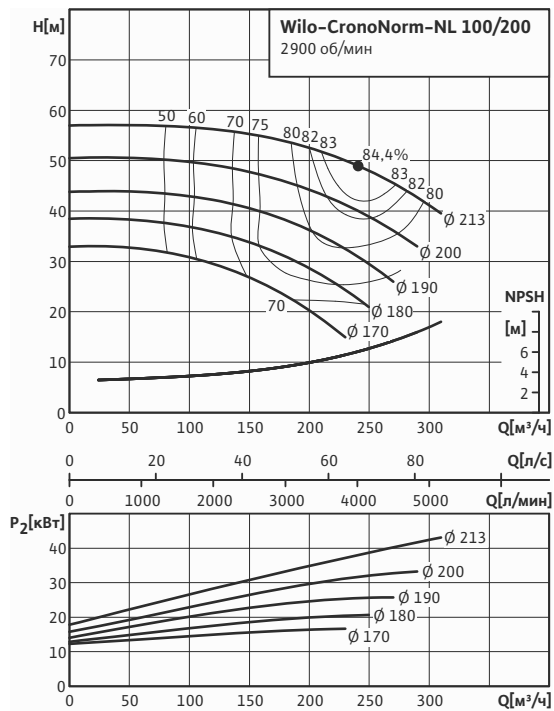

Wilo-CronoNorm-NL 100/250

Частота вращения 2900 об/мин

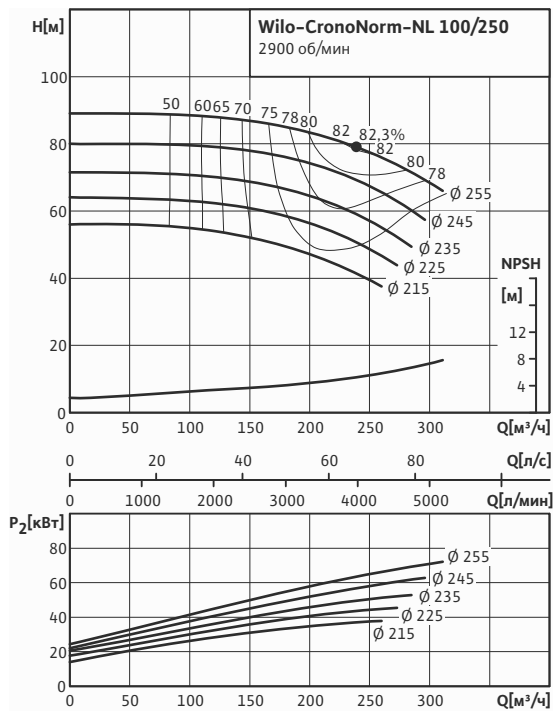

Wilo-CronoNorm-NL 125/200

Частота вращения 2900 об/мин

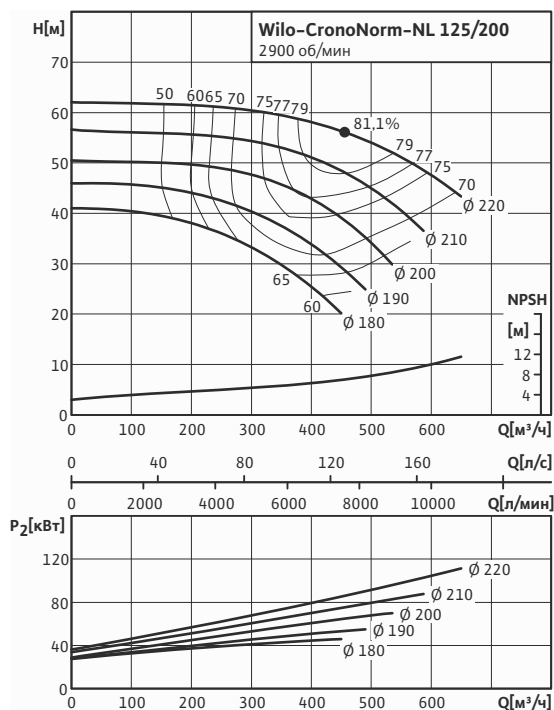

Характеристики насосов Wilo-CronoNorm NL приведены для быстрого приблизительного подбора или общего обзора. Точный выбор насоса выполнять по программам Wilo-Select или Wilo-Select-Online.

Характеристики Wilо-CronoNorm NL (4-полюсный)

Wilо-CronoNorm-NL 32/125

Частота вращения 1450 об/мин

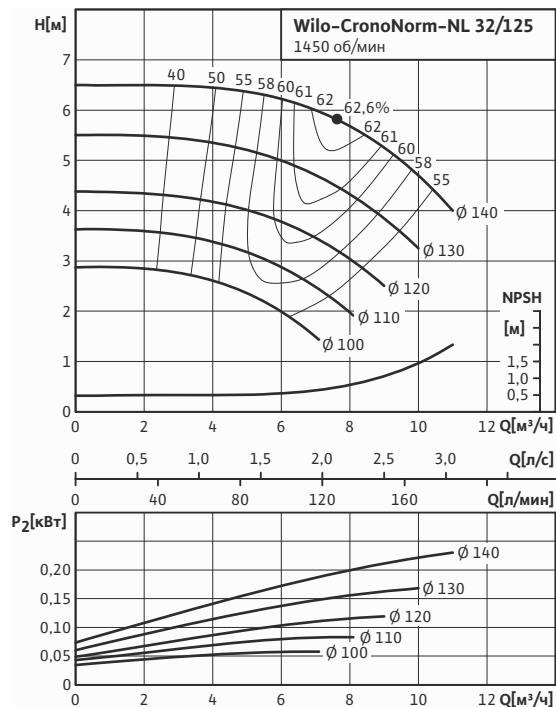

Wilо-CronoNorm-NL 32/160

Частота вращения 1450 об/мин

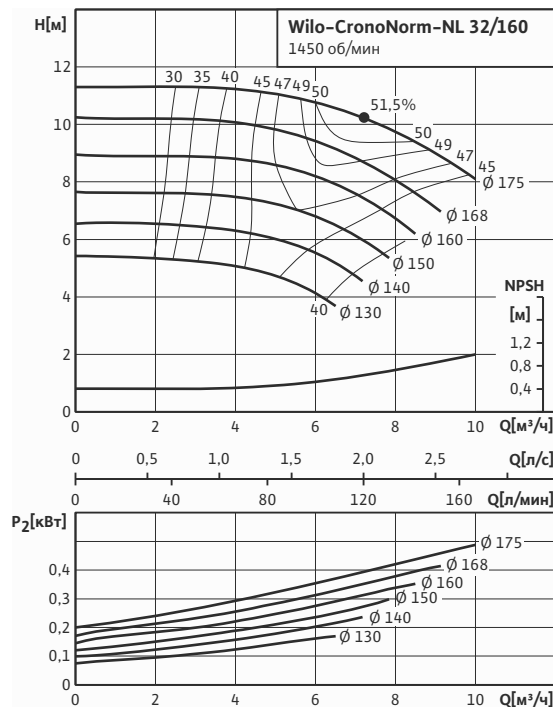

Wilо-CronoNorm-NL 32/160B

Частота вращения 1450 об/мин

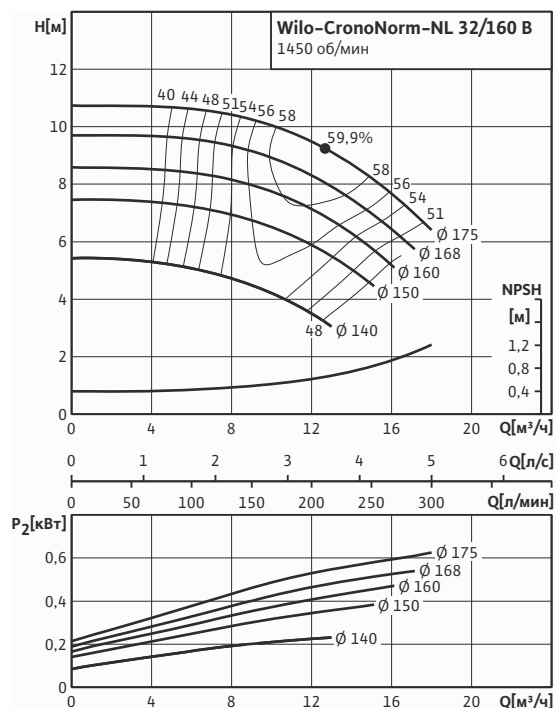

Wilо-CronoNorm-NL 32/200

Частота вращения 1450 об/мин

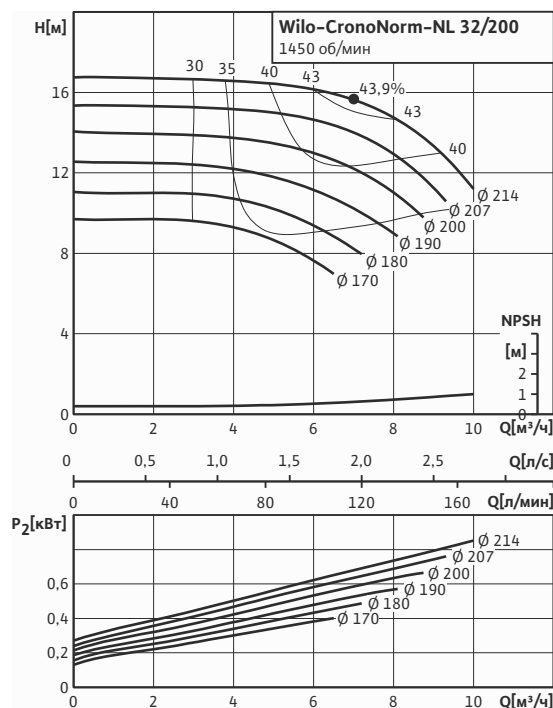

Характеристики насосов Wilо-CronoNorm NL приведены для быстрого приблизительного подбора или общего обзора. Точный выбор насоса выполнять по программам Wilo-Select или Wilo-Select-Online.

Консольные насосы

Wilo-CronoNorm NL

Характеристики Wilo-CronoNorm NL (4-полюсный)

Wilo-CronoNorm-NL 32/200B

Частота вращения 1450 об/мин

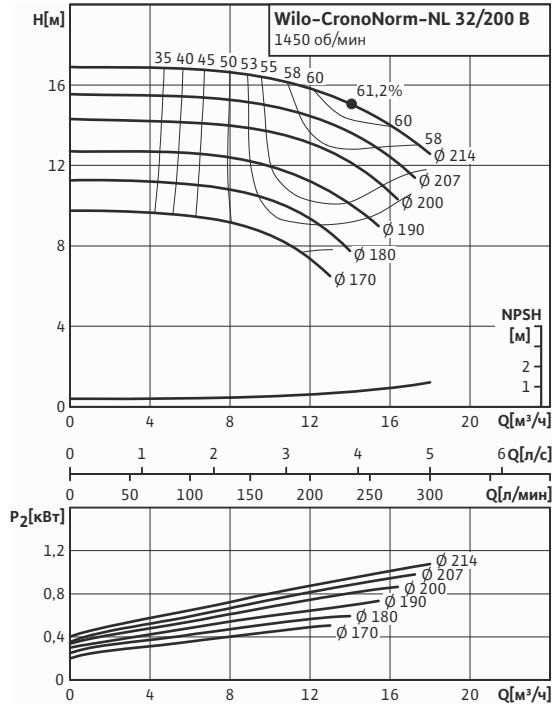

Wilo-CronoNorm-NL 32/250

Частота вращения 1450 об/мин

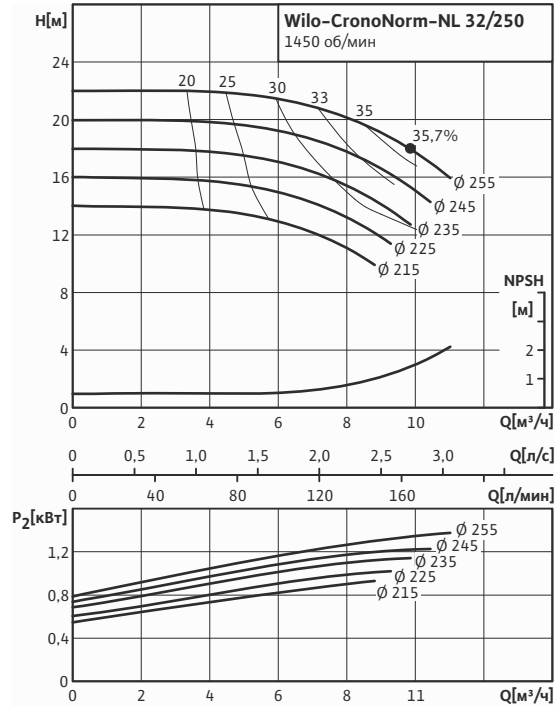

Wilo-CronoNorm-NL 40/125

Частота вращения 1450 об/мин

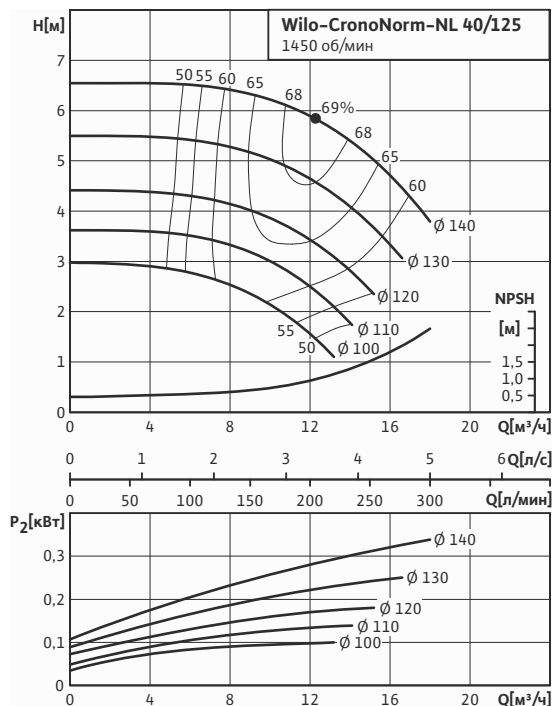

Wilo-CronoNorm-NL 40/160

Частота вращения 1450 об/мин

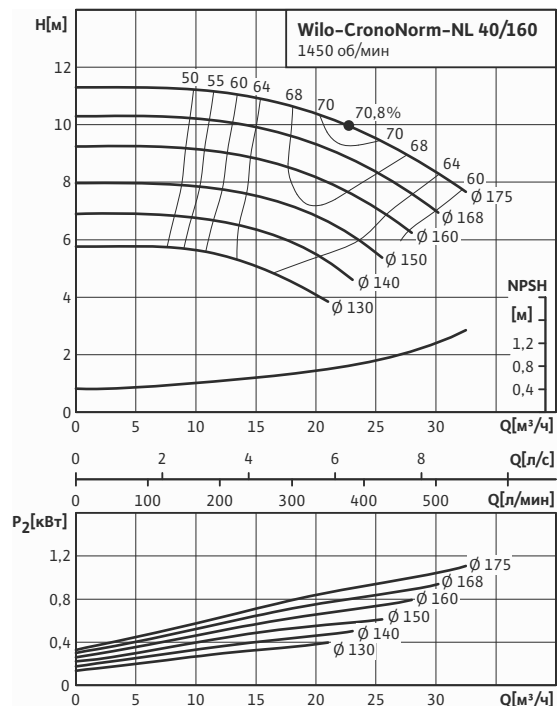

Характеристики насосов Wilo-CronoNorm NL приведены для быстрого приблизительного подбора или общего обзора. Точный выбор насоса выполнять по программам Wilo-Select или Wilo-Select-Online.

Характеристики Wilо-CronoNorm NL (4-полюсный)

Wilо-CronoNorm-NL 40/200

Частота вращения 1450 об/мин

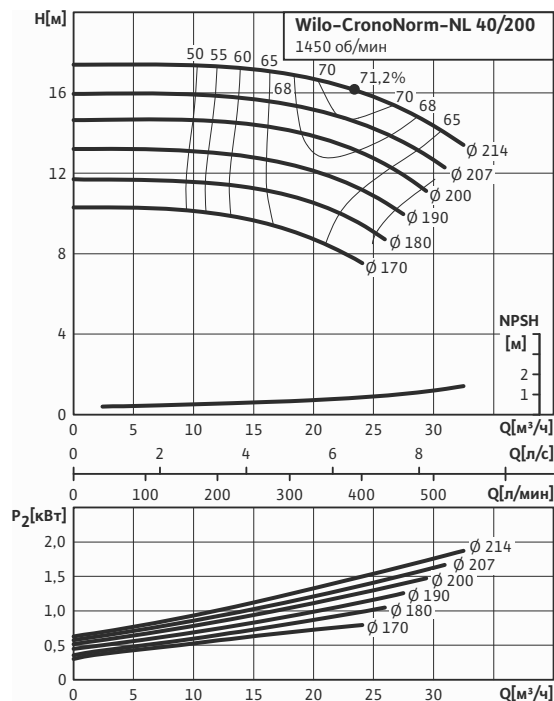

Wilо-CronoNorm-NL 40/250

Частота вращения 1450 об/мин

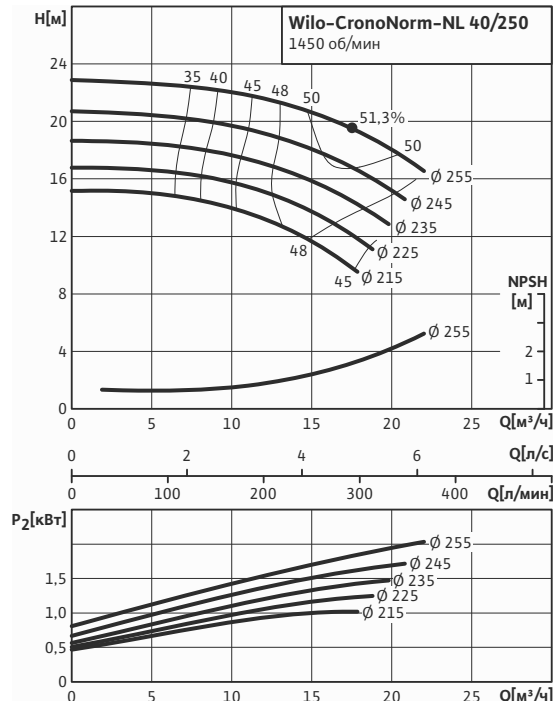

Wilо-CronoNorm-NL 40/315

Частота вращения 1450 об/мин

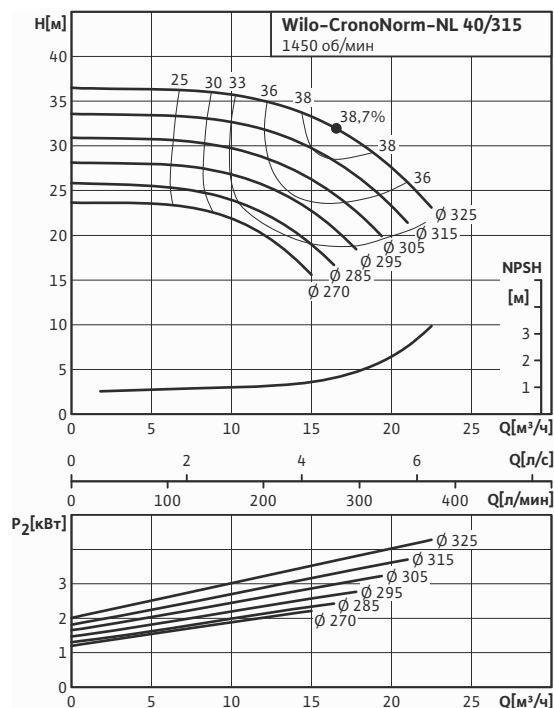

Wilо-CronoNorm-NL 50/125

Частота вращения 1450 об/мин

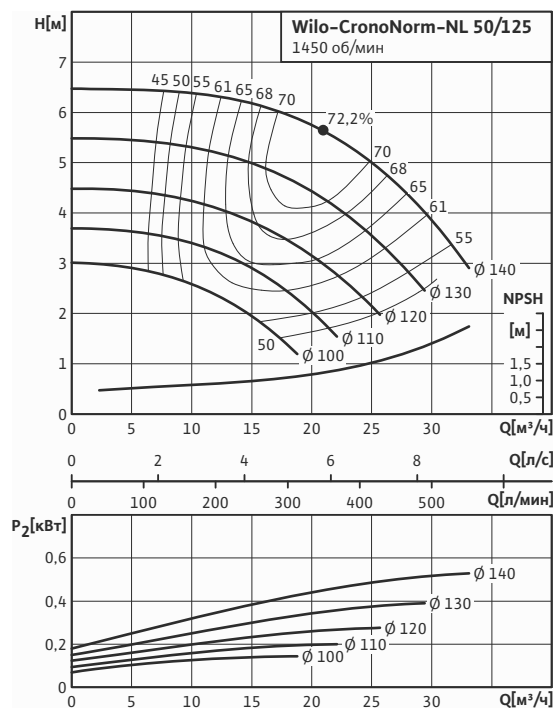

Характеристики насосов Wilо-CronoNorm NL приведены для быстрого приблизительного подбора или общего обзора. Точный выбор насоса выполнять по программам Wilo-Select или Wilo-Select-Online.

Консольные насосы

Wilo-CronoNorm NL

Характеристики Wilo-CronoNorm NL (4-полюсный)

Wilo-CronoNorm-NL 50/160

Частота вращения 1450 об/мин

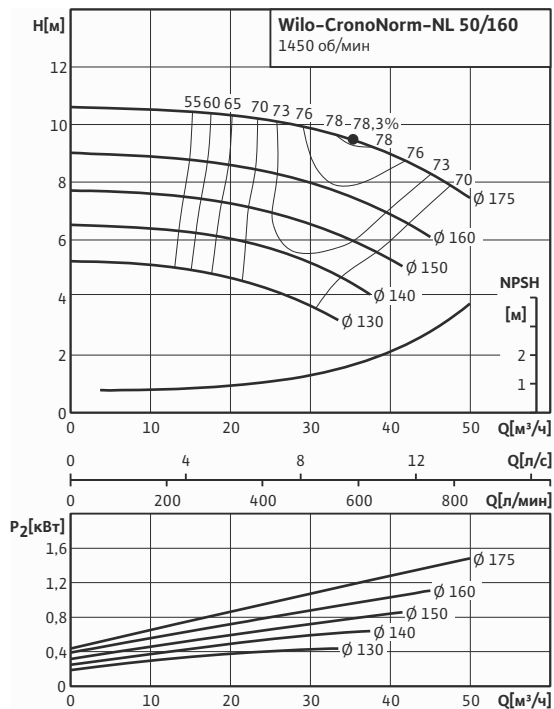

Wilo-CronoNorm-NL 50/200

Частота вращения 1450 об/мин

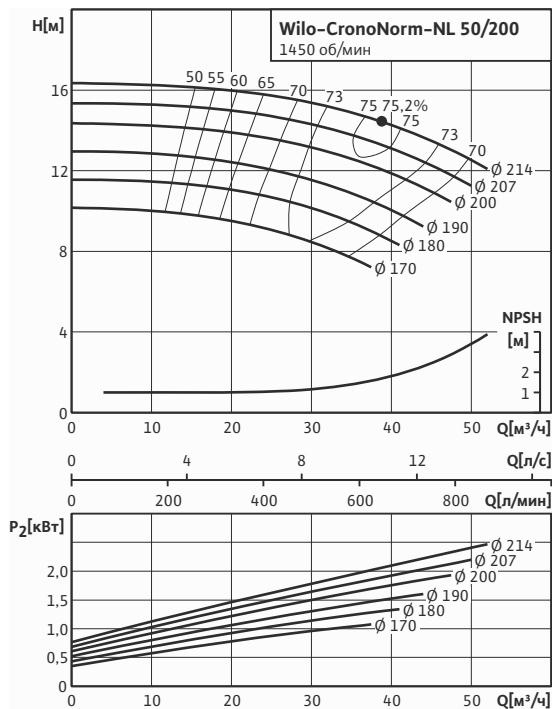

Wilo-CronoNorm-NL 50/250

Частота вращения 1450 об/мин

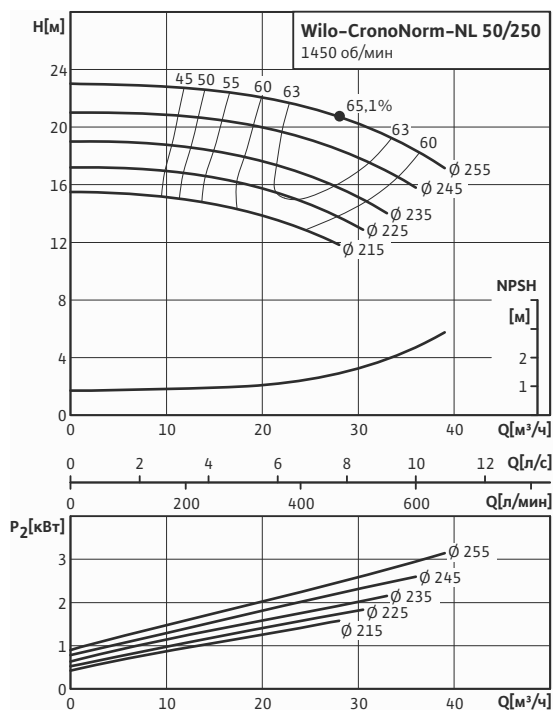

Wilo-CronoNorm-NL 50/315

Частота вращения 1450 об/мин

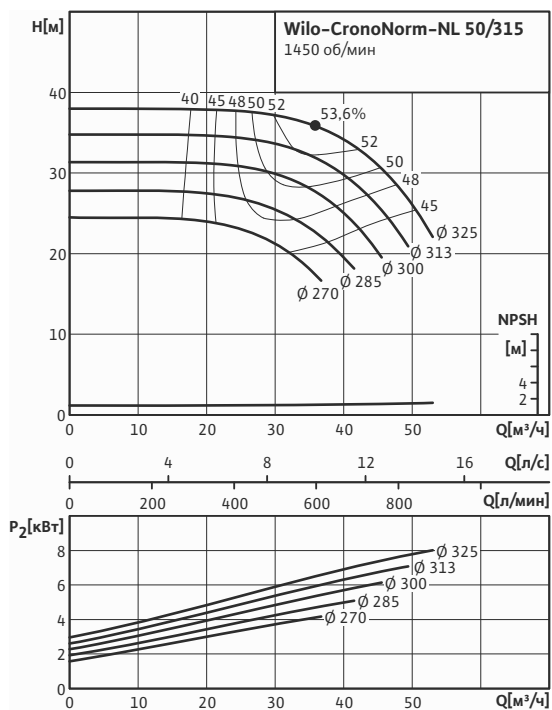

Характеристики насосов Wilo-CronoNorm NL приведены для быстрого приблизительного подбора или общего обзора. Точный выбор насоса выполнять по программам Wilo-Select или Wilo-Select-Online.

Характеристики Wilо-CronoNorm NL (4-полюсный)

Wilо-CronoNorm-NL 65/125

Частота вращения 1450 об/мин

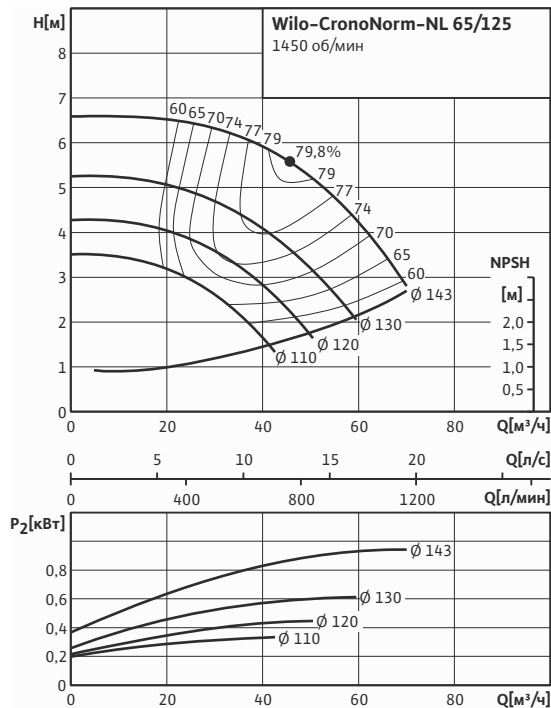

Wilо-CronoNorm-NL 65/160

Частота вращения 1450 об/мин

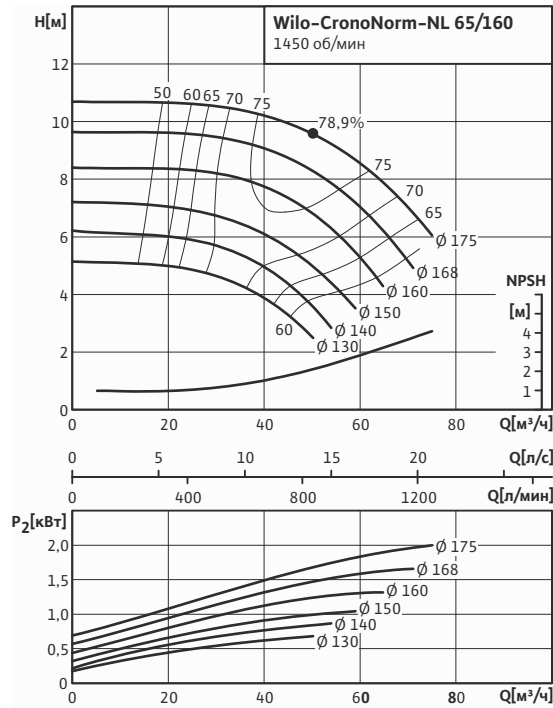

Wilо-CronoNorm-NL 65/200

Частота вращения 1450 об/мин

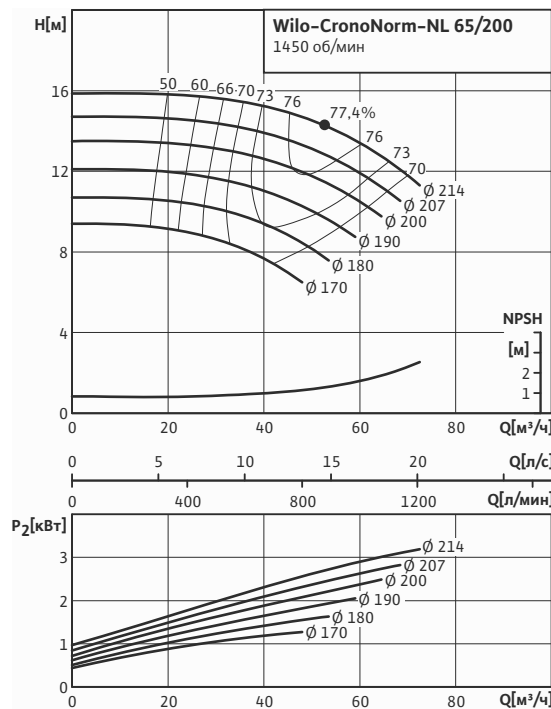

Wilо-CronoNorm-NL 65/250

Частота вращения 1450 об/мин

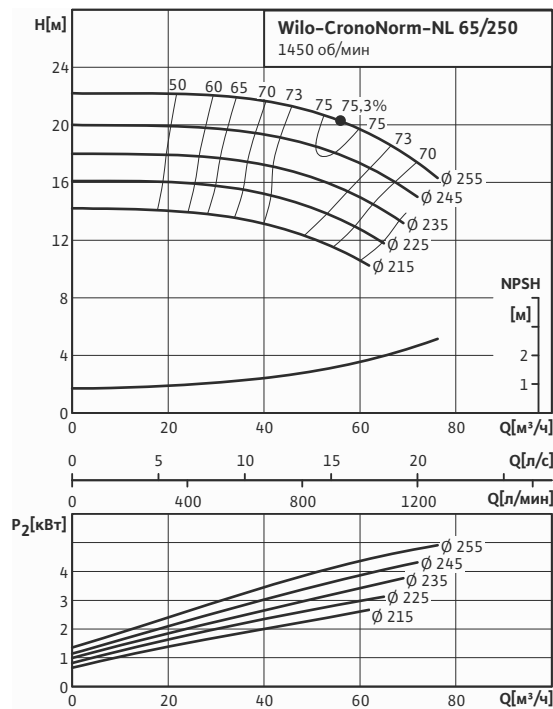

Характеристики насосов Wilо-CronoNorm NL приведены для быстрого приблизительного подбора или общего обзора. Точный выбор насоса выполнять по программам Wilо-Select или Wilо-Select-Online.

Консольные насосы

Wilo-CronoNorm NL

Характеристики Wilo-CronoNorm NL (4-полюсный)

Wilo-CronoNorm-NL 65/315

Частота вращения 1450 об/мин

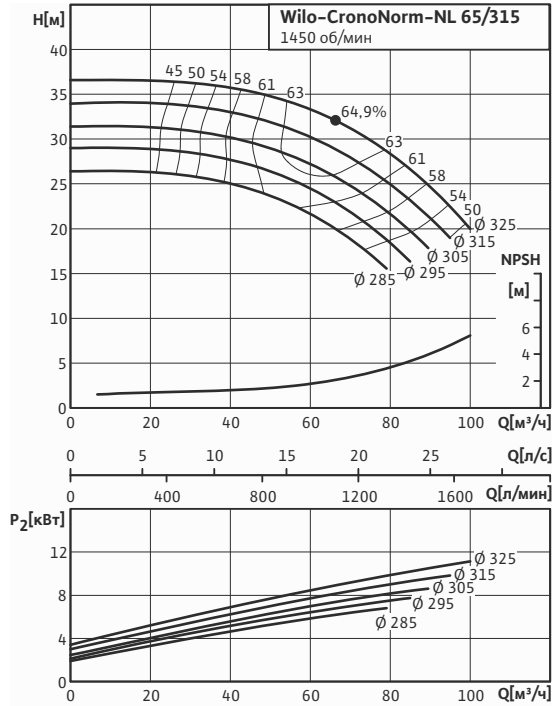

Wilo-CronoNorm-NL 80/160

Частота вращения 1450 об/мин

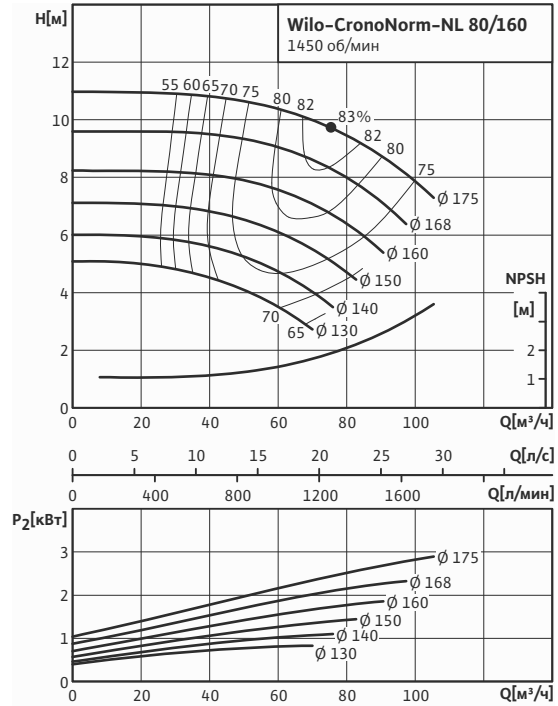

Wilo-CronoNorm-NL 80/200

Частота вращения 1450 об/мин

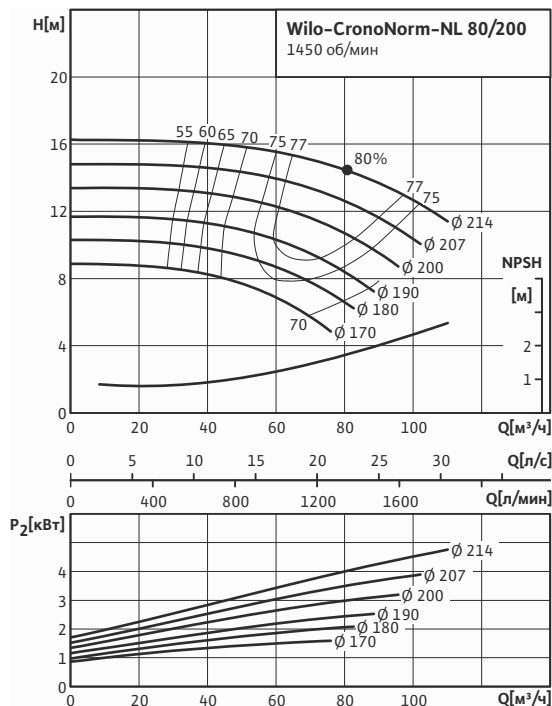

Wilo-CronoNorm-NL 80/250

Частота вращения 1450 об/мин

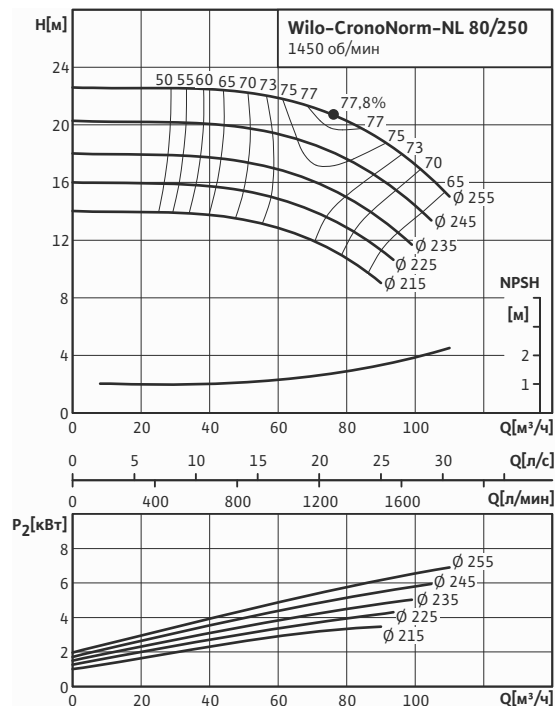

Характеристики насосов Wilo-CronoNorm NL приведены для быстрого приблизительного подбора или общего обзора. Точный выбор насоса выполнять по программам Wilo-Select или Wilo-Select-Online.

Характеристики Wilо-CronoNorm NL (4-полюсный)

Wilо-CronoNorm-NL 80/315

Частота вращения 1450 об/мин

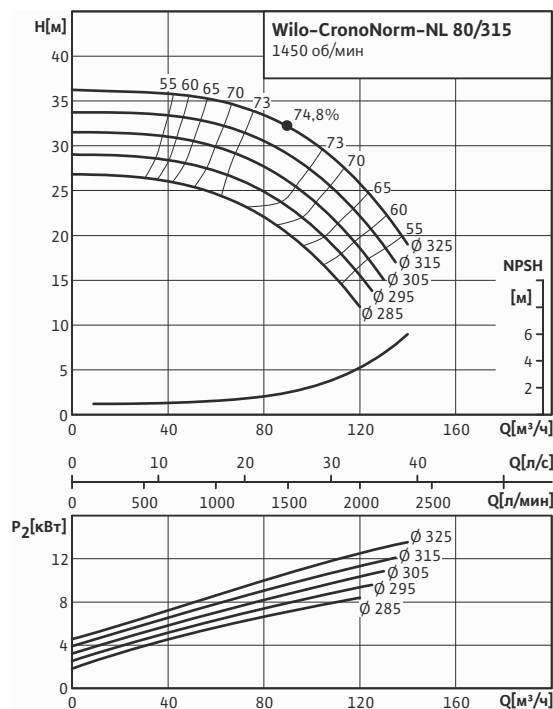

Wilо-CronoNorm-NL 80/400

Частота вращения 1450 об/мин

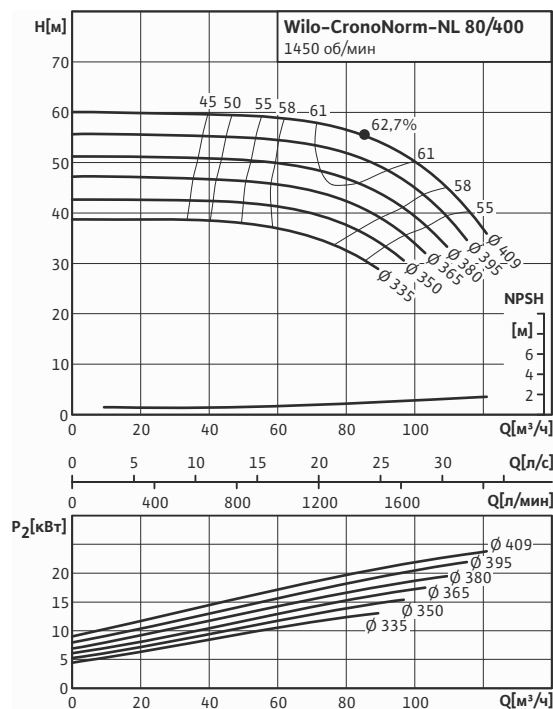

Wilо-CronoNorm-NL 100/160

Частота вращения 1450 об/мин

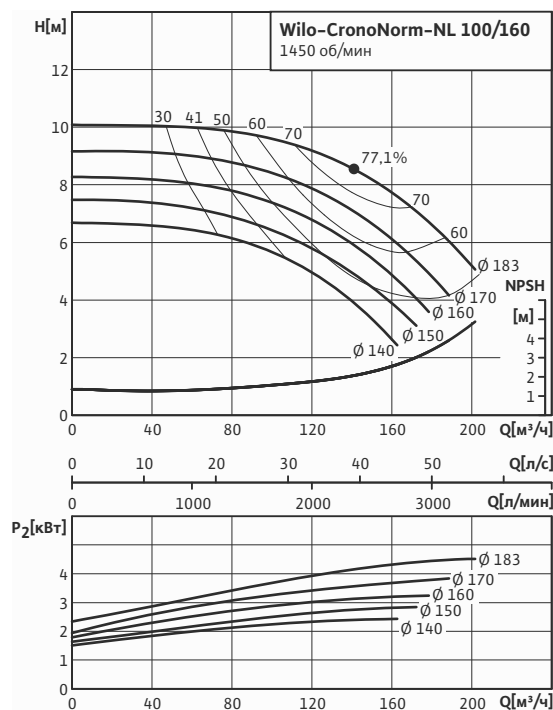

Wilо-CronoNorm-NL 100/200

Частота вращения 1450 об/мин

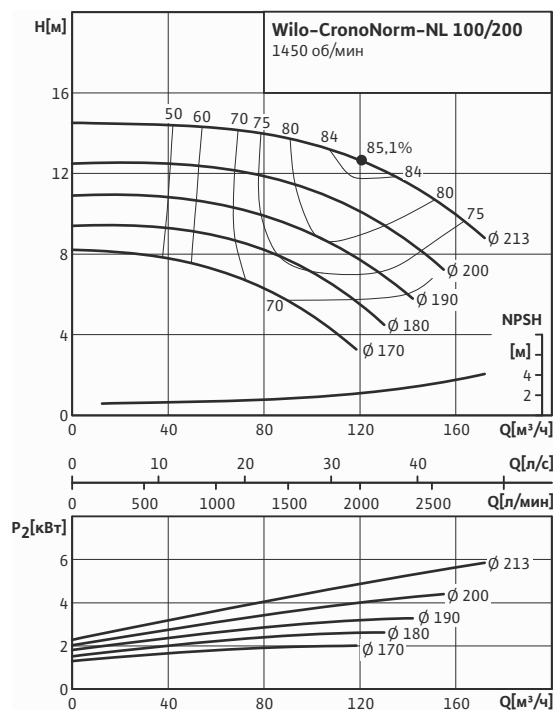

Характеристики насосов Wilо-CronoNorm NL приведены для быстрого приблизительного подбора или общего обзора. Точный выбор насоса выполнять по программам Wilo-Select или Wilo-Select-Online.

Консольные насосы

Wilo-CronoNorm NL

Характеристики Wilo-CronoNorm NL (4-полюсный)

Wilo-CronoNorm-NL 100/250

Частота вращения 1450 об/мин

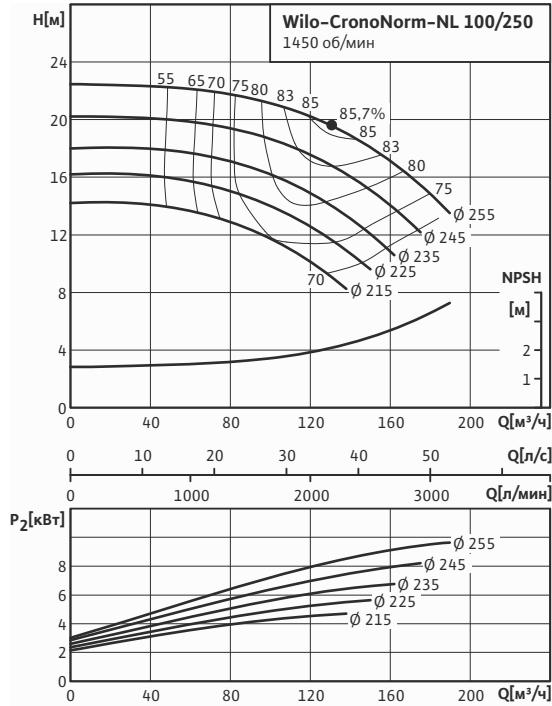

Wilo-CronoNorm-NL 100/315

Частота вращения 1450 об/мин

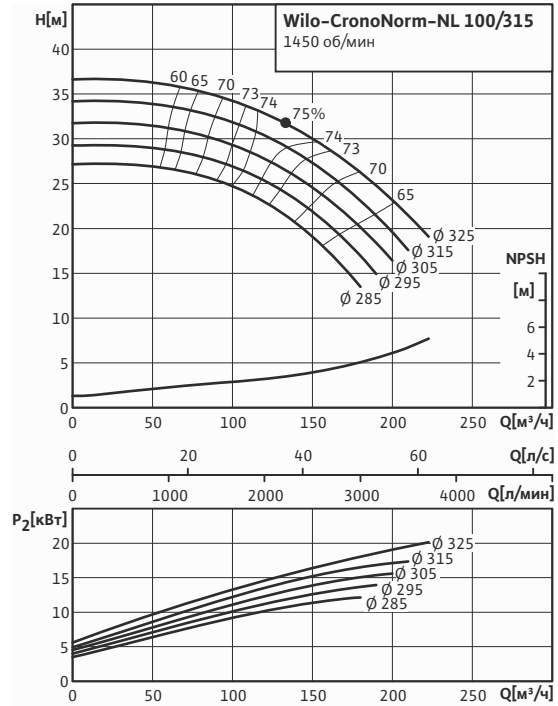

Wilo-CronoNorm-NL 100/400

Частота вращения 1450 об/мин

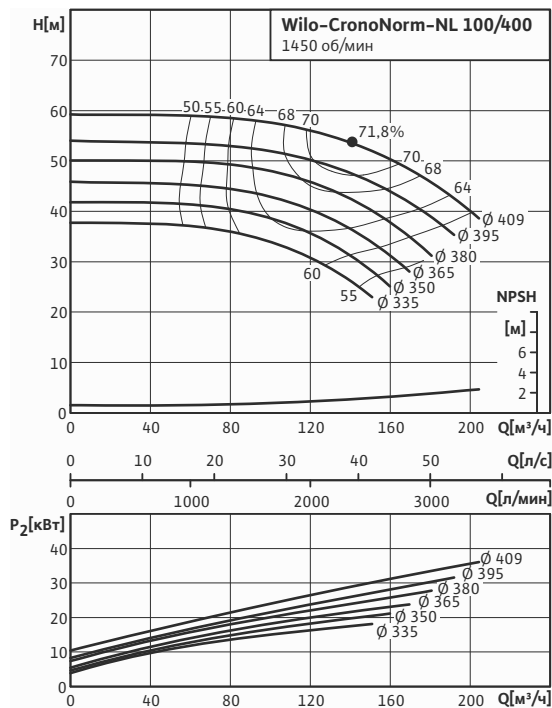

Wilo-CronoNorm-NL 125/200

Частота вращения 1450 об/мин

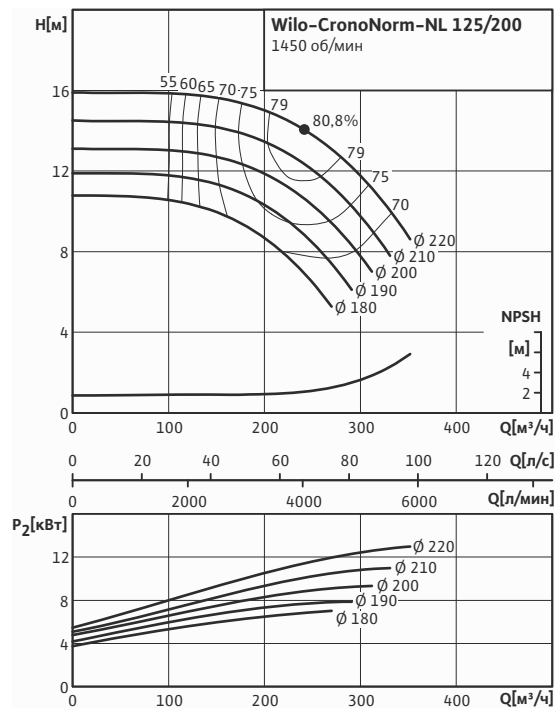

Характеристики насосов Wilo-CronoNorm NL приведены для быстрого приблизительного подбора или общего обзора. Точный выбор насоса выполнять по программам Wilo-Select или Wilo-Select-Online.

Характеристики Wilо-CronoNorm NL (4-полюсный)

Wilо-CronoNorm-NL 125/250

Частота вращения 1450 об/мин

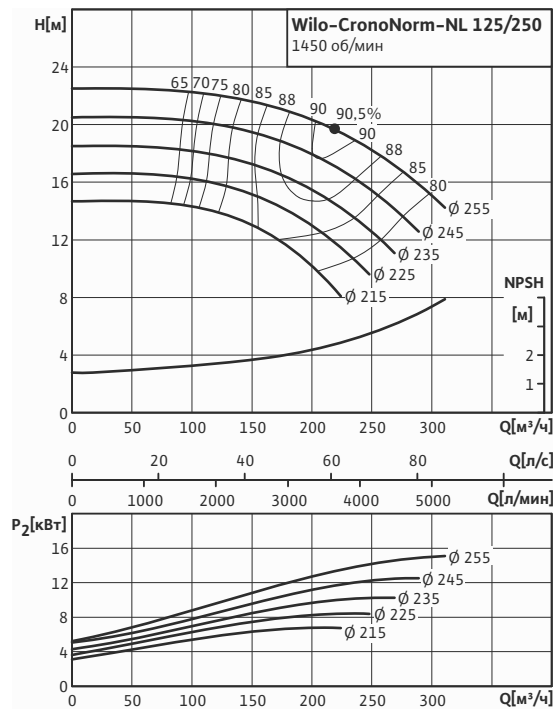

Wilо-CronoNorm-NL 125/315

Частота вращения 1450 об/мин

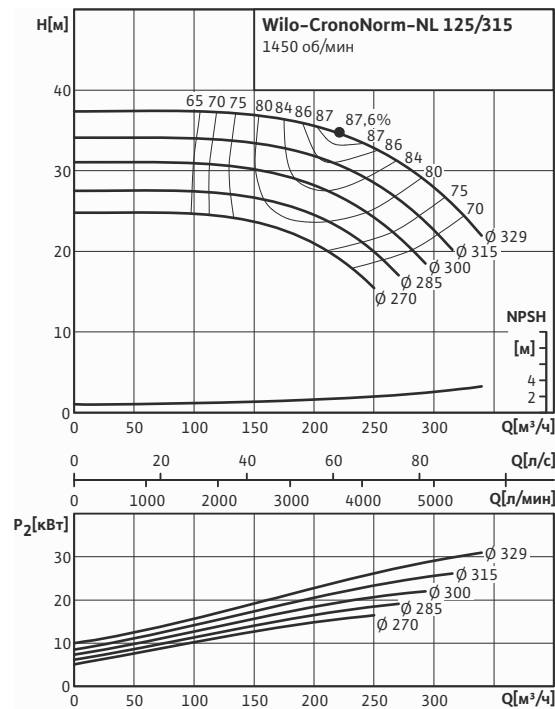

Wilо-CronoNorm-NL 125/400

Частота вращения 1450 об/мин

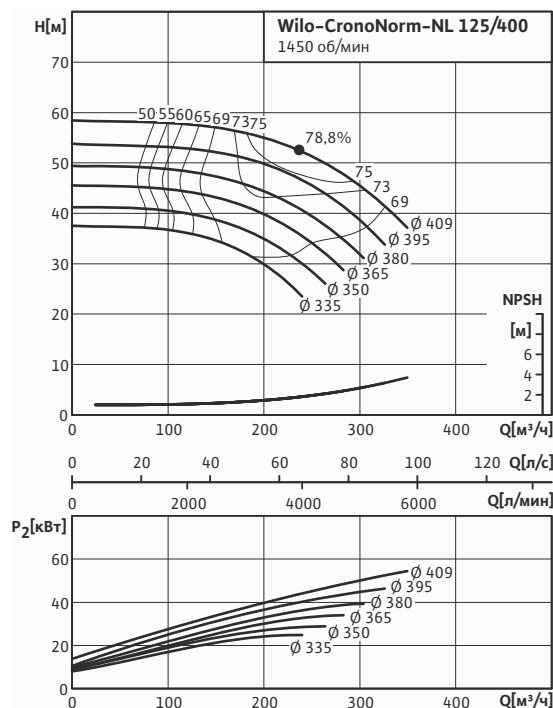

Wilо-CronoNorm-NL 150/200

Частота вращения 1450 об/мин

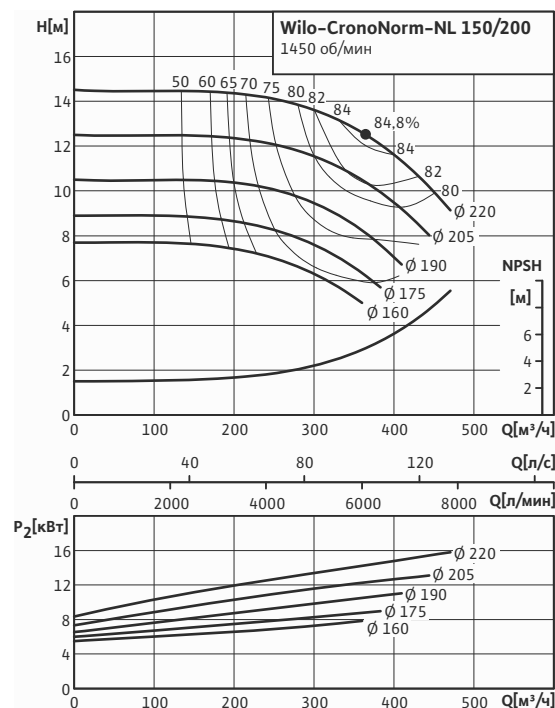

Характеристики насосов Wilо-CronoNorm NL приведены для быстрого приблизительного подбора или общего обзора. Точный выбор насоса выполнять по программам Wilo-Select или Wilo-Select-Online.

Консольные насосы

Wilo-CronoNorm NL

Характеристики Wilo-CronoNorm NL (4-полюсный)

Wilo-CronoNorm-NL 150/250

Частота вращения 1450 об/мин

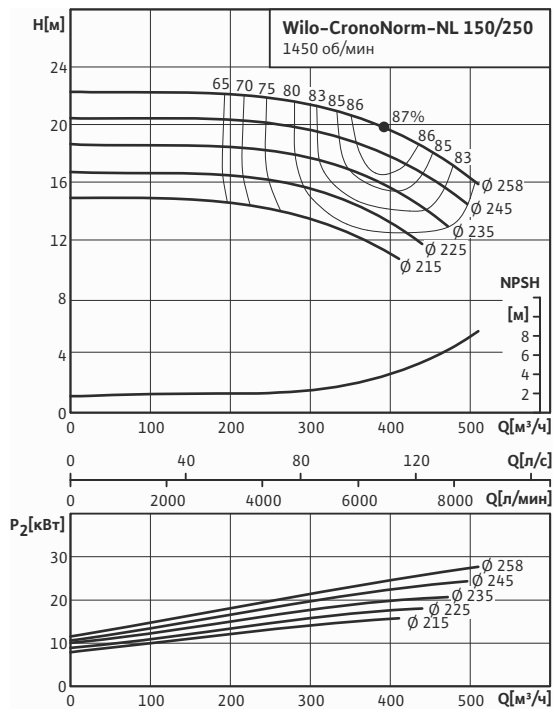

Wilo-CronoNorm-NL 150/315

Частота вращения 1450 об/мин

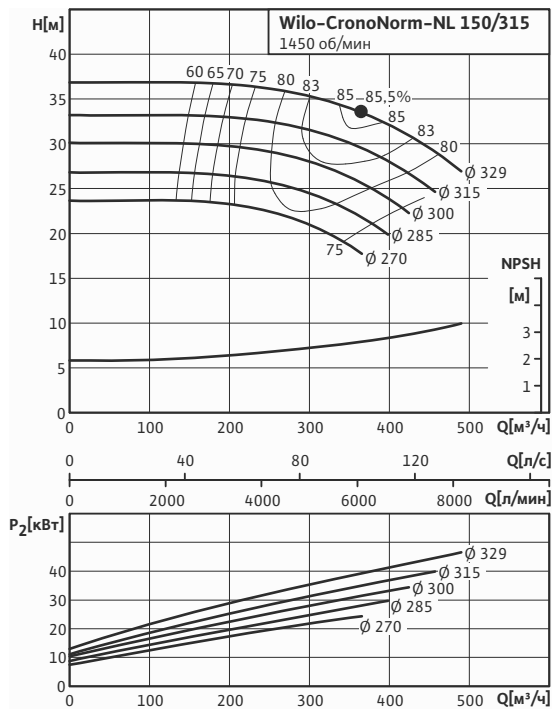

Wilo-CronoNorm-NL 150/400

Частота вращения 1450 об/мин

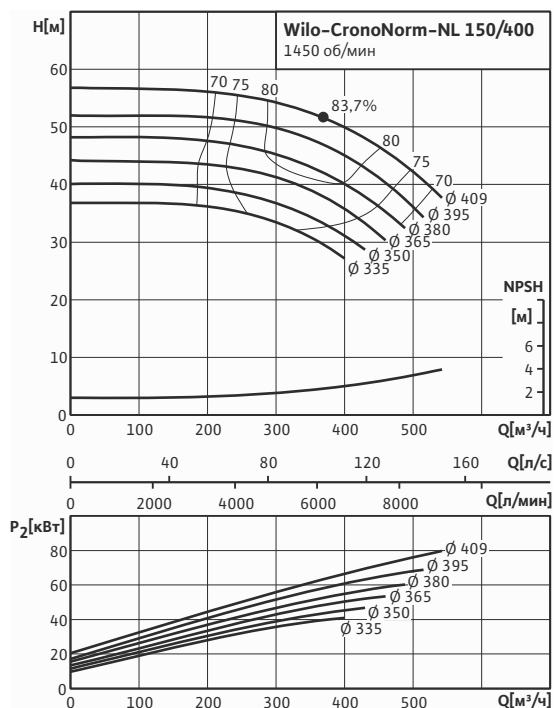

Характеристики насосов Wilo-CronoNorm NL приведены для быстрого приблизительного подбора или общего обзора. Точный выбор насоса выполнять по программам Wilo-Select или Wilo-Select-Online.

Данные электромоторов Wilo-CronoNorm NL

Данные электромоторов на напряжение 230/400 В и 220/380 В

Мощность [кВт]	Число полюсов	Частота вращения [об/мин]	I_N	I_N	I_A/I_N	I_A/I_N	КПД	Корпус	Уровень шума [dB(A)]	Вес [кг]
			230/400В [A]	220/380В [A]	230/400В -	220/380В -				
0.55	2	2900	2.17/1.25	2.23/1.29	5.3	5.3	0.72	71	56	10
0.75	2	2900	2.75/1.58	2.83/1.64	6.8	6.0	0.795	80	59	12.5
1.1	2	2900	4.03/2.32	4.16/2.41	6.3	6.3	0.805	80	59	14
1.5	2	2900	5.46/3.14	5.61/3.25	5.9	5.9	0.82	90S	62	17.5
2.2	2	2900	7.97/4.58	8.20/4.75	6.6	6.6	0.836	90L	64	21
3	2	2900	10.30/5.92	10.59/6.13	7.7	7.7	0.85	100L	67	28.5
4	2	2900	13.43/7.72	13.82/8.00	6.5	6.5	0.86	112M	64	38
0.37	4	1450	1.84/1.06	1.83/1.06	4.3	4.3	0.68	71	43	8
0.55	4	1450	2.21/1.27	2.25/1.30	5.8	5.8	0.765	80	44	10.5
0.75	4	1450	2.83/1.63	2.87/1.66	6.0	6.0	0.798	80	44	13.5
1.1	4	1450	4.17/2.40	4.27/2.47	6.5	6.5	0.818	90S	49	19
1.5	4	1450	5.67/3.26	5.73/3.32	6.3	6.3	0.83	90L	49	22
2.2	4	1450	8.07/4.64	8.33/4.82	6.6	6.6	0.845	100L	53	30.5
3	4	1450	10.73/6.17	10.97/6.35	6.5	6.5	0.856	100L	53	33
4	4	1450	14.12/8.12	14.42/8.35	6.6	6.6	0.867	112M	56	42

Данные электромоторов на напряжение 400/690 В и 380/660 В

Мощность [кВт]	Число полюсов	Частота вращения [об/мин]	I_N	I_N	I_A/I_N	I_A/I_N	КПД	Корпус	Уровень шума [dB(A)]	Вес [кг]
			400/690В [A]	380/660В [A]	400/690В -	380/660В -				
5.5	2	2900	10.60/6.14	10.80/6.22	6.8	6.8	0.88	132S	67	60
7.5	2	2900	14.10/8.17	14.50/8.35	6.8	6.8	0.885	132S	67	63
9.2	2	2900	17.30/10.03	17.60/10.13	7.6	7.6	0.89	132M	67	70
11	2	2900	20.40/11.83	21.10/12.15	7.0	7.0	0.905	160M	67	104
15	2	2900	27.60/16.00	28.50/16.41	7.0	7.0	0.913	160M	67	112
18.5	2	2900	33.70/19.54	34.90/20.09	7.4	7.4	0.92	160L	67	124
22	2	2900	39.10/22.67	40.90/23.55	7.3	7.3	0.922	180M	67	164
30	2	2900	53.60/31.07	55.90/32.18	6.5	6.5	0.929	200L	72	226
37	2	2900	65.80/38.14	68.70/39.55	6.8	6.8	0.933	200L	72	255
45	2	2900	78.00/45.22	81.50/46.92	7.0	7.0	0.936	225S/M	75	356
55	2	2900	95.00/55.07	99.20/57.12	7.0	7.0	0.939	250S/M	75	413
75	2	2900	129.00/74.78	135.00/77.73	7.0	7.0	0.943	280S/M	77	630
90	2	2900	154.00/89.28	161.00/92.70	7.0	7.0	0.946	280S/M	77	653
110	2	2900	188.00/108.99	196.00/112.85	7.3	7.3	0.949	315S/M	77	874
5.5	4	1450	10.50/6.09	10.90/6.28	7.3	7.3	0.881	132S	56	63
7.5	4	1450	14.10/8.17	14.90/8.58	7.2	7.2	0.89	132M	56	72
9.2	4	1450	17.30/10.03	17.80/10.25	7.7	7.7	0.895	132M	56	75
11	4	1450	21.20/12.29	21.90/12.61	6.4	6.0	0.902	160M	61	105
15	4	1450	28.70/16.64	29.60/17.04	6.2	6.2	0.91	160L	61	125
18.5	4	1450	35.10/20.35	36.30/20.90	6.6	6.6	0.916	180M	61	164
22	4	1450	40.50/23.48	41.80/24.07	6.8	6.8	0.923	180L	61	186
30	4	1450	56.20/32.58	58.00/33.39	6.3	6.3	0.928	200L	65	222
37	4	1450	66.60/38.61	69.60/40.07	6.6	6.6	0.932	225S/M	66	342
45	4	1450	80.70/46.78	83.40/48.02	6.8	6.8	0.936	225S/M	66	363
55	4	1450	97.10/56.29	101.00/58.15	6.4	6.4	0.94	250S/M	66	444
75	4	1450	133.00/77.10	139.00/80.03	7.2	7.2	0.944	280S/M	69	639
90	4	1450	158.00/91.59	164.00/94.42	7.2	7.2	0.947	280S/M	69	673

Консольные насосы

Wilo-CronoNorm NL

Размеры, вес насосов Wilo-CronoNorm NL (с разборной муфтой)

Габаритный чертеж (с разборной муфтой)

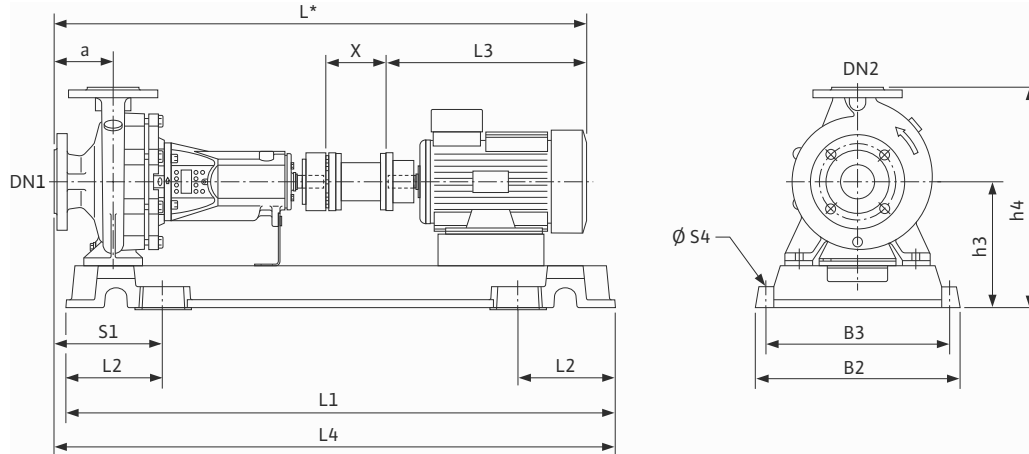

Длина и ширина фундамента должны быть прибл. на 15 - 20 см больше размеров рамы насосы.

Размеры L*, L3: ориентировочные размеры, зависящие от типа мотора.

Размеры, вес (с разборной муфтой)

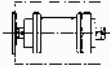
NL...	Данные мотора			Вес [кг]	 (размеры с разборной муфтой)														
	2900 [об/мин]	1450 [об/мин]	Серия мотора		DN ₁	DN ₂	a	h3	h4	S4	L*	L1	L2	L3	L4	S1	B2	B3	X
	Мощность [кВт]	MG	[мм]																
32/125		0,37	71	89	50	32	80	192	332	19	800	840	150	260	845	155	360	320	100
	0,55		71	89	50	32	80	192	332	19	783	840	150	260	845	155	360	320	100
	0,75		80	92	50	32	80	192	332	19	810	840	150	295	845	155	360	320	100
	1,1		80	93	50	32	80	192	332	19	810	840	150	295	845	155	360	320	100
	1,5		90S	98	50	32	80	192	332	19	885	840	150	345	845	155	360	320	100
	2,2		90L	101	50	32	80	192	332	19	885	940	150	345	945	175	390	350	100
32/160		0,37	71	91	50	32	80	212	372	19	800	840	150	260	845	155	360	320	100
		0,55	80	94	50	32	80	212	372	19	835	840	150	295	845	155	360	320	100
		0,75	80	96	50	32	80	212	372	19	835	840	150	295	845	155	360	320	100
	1,5		90S	101	50	32	80	212	372	19	885	840	150	345	845	155	360	320	100
	2,2		90L	103	50	32	80	212	372	19	885	940	170	345	945	175	390	350	100
	3		100L	123	50	32	80	212	372	19	920	940	170	380	945	175	390	350	100
	4		112M	134	50	32	80	212	372	19	1000	940	170	460	945	175	390	350	100
32/160B		0,37	71	91	50	32	80	212	372	19	800	840	150	260	845	155	360	320	100
		0,55	80	94	50	32	80	212	372	19	835	840	150	295	845	155	360	320	100
		0,75	80	96	50	32	80	212	372	19	835	840	150	295	845	155	360	320	100
	1,5		90S	101	50	32	80	212	372	19	885	840	150	345	845	155	360	320	100
	2,2		90L	113	50	32	80	212	372	19	885	940	170	345	945	175	390	350	100
	3		100L	123	50	32	80	212	372	19	920	940	170	380	945	175	390	350	100
	4		112M	134	50	32	80	212	372	19	1000	940	170	460	945	175	390	350	100
5,5		132S	154	50	32	80	212	372	19	1055	940	170	515	945	175	390	350	100	

Размеры, вес насосов Wilo-CronoNorm NL (с разборной муфтой)

Размеры, вес (с разборной муфтой) (продолжение)

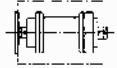
NL...	Данные мотора			Вес [кг]	 (размеры с разборной муфтой)														
	2900 [об/мин]	1450 [об/мин]	Серия мотора		DN ₁	DN ₂	a	H1	H2	S4	L*	L1	L2	L3	L4	S1	B2	B3	E
	Мощность [кВт]	MG			[мм]														
32/200	0.55	80	95	50	32	80	240	420	19	835	840	150	295	845	155	360	320	100	
	0.75	80	97	50	32	80	240	420	19	835	840	150	295	845	155	360	320	100	
	1.1	90S	112	50	32	80	240	420	19	885	940	170	345	945	175	390	350	100	
	1.5	90L	115	50	32	80	240	420	19	885	940	170	345	945	175	390	350	100	
	2.2	90L	104	50	32	80	240	420	19	885	940	170	345	945	175	390	350	100	
	3	100L	124	50	32	80	240	420	19	920	940	170	380	945	175	390	350	100	
	4	112M	135	50	32	80	240	420	19	1000	940	170	460	945	175	390	350	100	
	5.5	132S	156	50	32	80	240	420	19	1055	940	170	515	945	175	390	350	100	
	7.5	132S	162	50	32	80	240	420	19	1055	940	170	515	945	175	390	350	100	
	9	132M	168	50	32	80	240	420	19	1070	940	170	530	945	175	390	350	100	
11	160M	214	50	32	80	260	440	24	1165	1040	190	625	1045	195	450	400	100		
32/200B	0.55	80	95	50	32	80	240	420	19	835	840	150	295	845	155	360	320	100	
	0.75	80	97	50	32	80	240	420	19	835	840	150	295	845	155	360	320	100	
	1.1	90S	112	50	32	80	240	420	19	885	940	170	345	945	175	390	350	100	
	1.5	90L	115	50	32	80	240	420	19	885	940	170	345	945	175	390	350	100	
	2.2	90L	114	50	32	80	240	420	19	885	940	170	345	945	175	390	350	100	
	3	100L	124	50	32	80	240	420	19	920	940	170	380	945	175	390	350	100	
	4	112M	135	50	32	80	240	420	19	1000	940	170	460	945	175	390	350	100	
	5.5	132S	156	50	32	80	240	420	19	1055	940	170	515	945	175	390	350	100	
	7.5	132S	162	50	32	80	240	420	19	1055	940	170	515	945	175	390	350	100	
	9	132M	168	50	32	80	240	420	19	1070	940	170	530	945	175	390	350	100	
11	160M	214	50	32	80	260	440	24	1165	1040	190	625	1045	195	450	400	100		
32/250	0.75	80	132	50	32	100	280	505	24	855	1040	190	295	1050	200	450	400	100	
	1.1	90S	137	50	32	100	280	505	24	905	1040	190	345	1050	200	450	400	100	
	1.5	90L	140	50	32	100	280	505	24	905	1040	190	345	1050	200	450	400	100	
	2.2	100L	149	50	32	100	280	505	24	940	1040	190	380	1050	200	450	400	100	
	7.5	132S	187	50	32	100	280	505	24	1075	1040	190	515	1050	200	450	400	100	
	9	132M	193	50	32	100	280	505	24	1090	1040	190	530	1050	200	450	400	100	
	11	160M	227	50	32	100	280	505	24	1185	1040	190	625	1050	200	450	400	100	
15	160M	234	50	32	100	280	505	24	1185	1040	190	625	1050	200	450	400	100		
40/125	0.37	71	86	65	40	80	192	332	19	800	840	150	260	845	155	360	320	100	
	0.55	80	89	65	40	80	192	332	19	835	840	150	295	845	155	360	320	100	
	1.1	80	90	65	40	80	192	332	19	835	840	150	295	845	155	360	320	100	
	1.5	90S	95	65	40	80	192	332	19	885	840	150	345	845	155	360	320	100	
	2.2	90L	108	65	40	80	192	332	19	885	940	170	345	945	175	390	350	100	
	3	100L	117	65	40	80	192	332	19	920	940	170	380	945	175	390	350	100	
40/160	0.37	71	88	65	40	80	212	372	19	800	840	150	260	845	155	360	320	100	
	0.55	80	91	65	40	80	212	372	19	835	840	150	295	845	155	360	320	100	
	0.75	80	93	65	40	80	212	372	19	835	840	150	295	845	155	360	320	100	
	1.1	90S	97	65	40	80	212	372	19	885	840	150	345	845	155	360	320	100	
	1.5	90L	111	65	40	80	212	372	19	885	940	170	345	945	175	390	350	100	
	2.2	90L	110	65	40	80	212	372	19	885	940	170	345	945	175	390	350	100	
	3	100L	119	65	40	80	212	372	19	920	940	170	380	945	175	390	350	100	
	4	112M	131	65	40	80	212	372	19	1000	940	170	460	945	175	390	350	100	
	5.5	132S	152	65	40	80	212	372	19	1055	940	170	515	945	175	390	350	100	
7.5	132S	158	65	40	80	212	372	19	1055	940	170	515	945	175	390	350	100		
9	132M	164	65	40	80	212	372	19	1070	940	170	530	945	175	390	350	100		

Консольные насосы

Wilo-CronoNorm NL

Размеры, вес насосов Wilo-CronoNorm NL (с разборной муфтой)

Размеры, вес (с разборной муфтой) (продолжение)

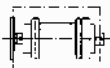
NL...	Данные мотора			Вес [кг]	 (размеры с разборной муфтой)														
	2900 [об/мин]	1450 [об/мин]	Серия мотора		DN ₁	DN ₂	a	H1	H2	S4	L*	L1	L2	L3	L4	S1	B2	B3	E
	Мощность [кВт]	MG			[мм]														
40/200	-	0.55	80	108	65	40	100	240	420	19	855	940	170	295	965	195	390	350	100
	-	0.75	80	109	65	40	100	240	420	19	855	940	170	295	965	195	390	350	100
	-	1.1	90S	114	65	40	100	240	420	19	905	940	170	345	965	195	390	350	100
	-	1.5	90L	117	65	40	100	240	420	19	905	940	170	345	965	195	390	350	100
	-	2.2	100L	126	65	40	100	240	420	19	940	940	170	380	965	195	390	350	100
	5.5	-	132S	158	65	40	100	240	420	19	1075	940	170	515	965	195	390	350	100
	7.5	-	132S	164	65	40	100	240	420	19	1075	940	170	515	965	195	390	350	100
	9	-	132M	170	65	40	100	240	420	19	1090	940	170	530	965	195	390	350	100
	11	-	160M	216	65	40	100	260	440	24	1185	1040	190	625	1065	215	450	400	100
	15	-	160M	224	65	40	100	260	440	24	1185	1040	190	625	1065	215	450	400	100
18.5	-	160L	274	65	40	100	260	440	24	1230	1160	210	670	1185	235	490	440	100	
40/250	-	1.1	90S	137	65	40	100	280	505	24	905	1040	190	345	1050	200	450	400	100
	-	1.5	90L	140	65	40	100	280	505	24	905	1040	190	345	1050	200	450	400	100
	-	2.2	100L	149	65	40	100	280	505	24	940	1040	190	380	1050	200	450	400	100
	-	3	100L	152	65	40	100	280	505	24	940	1040	190	380	1050	200	450	400	100
	7.5	-	132S	187	65	40	100	280	505	24	1075	1040	190	515	1050	200	450	400	100
	9	-	132M	193	65	40	100	280	505	24	1090	1040	190	530	1050	200	450	400	100
	11	-	160M	227	65	40	100	280	505	24	1185	1040	190	625	1050	200	450	400	100
	15	-	160M	234	65	40	100	280	505	24	1185	1040	190	625	1050	200	450	400	100
40/315	-	2.2	100L	212	65	40	125	325	575	24	1075	1160	210	380	1195	245	490	440	100
	-	3	100L	215	65	40	125	325	575	24	1075	1160	210	380	1195	245	490	440	100
	-	4	112M	228	65	40	125	325	575	24	1155	1160	210	460	1195	245	490	440	100
	-	5.5	132S	243	65	40	125	325	575	24	1210	1160	210	515	1195	245	490	440	100
	15	-	160M	329	65	40	125	325	575	24	1320	1310	235	625	1340	265	540	490	100
	18.5	-	160L	344	65	40	125	325	575	24	1365	1310	235	670	1340	265	540	490	100
	22	-	180M	395	65	40	125	325	575	24	1395	1310	235	700	1340	265	540	490	100
	30	-	200L	468	65	40	125	325	575	24	1495	1310	235	800	1340	265	540	490	100
50/125	-	0.37	71	88	65	50	100	212	372	19	820	840	150	260	865	175	360	320	100
	-	0.55	80	91	65	50	100	212	372	19	855	840	150	295	865	175	360	320	100
	-	0.75	80	93	65	50	100	212	372	19	855	840	150	295	865	175	360	320	100
	1.5	-	90S	97	65	50	100	212	372	19	905	840	150	345	865	175	360	320	100
	2.2	-	90L	110	65	50	100	212	372	19	905	940	170	345	965	195	390	350	100
	3	-	100L	119	65	50	100	212	372	19	940	940	170	380	965	195	390	350	100
	4	-	112M	131	65	50	100	212	372	19	1020	940	170	460	965	195	390	350	100
	5.5	-	132S	152	65	50	100	212	372	19	1075	940	170	515	965	195	390	350	100
50/160	-	0.55	80	108	65	50	100	240	420	19	855	940	170	295	965	195	390	350	100
	-	0.75	80	109	65	50	100	240	420	19	855	940	170	295	965	195	390	350	100
	-	1.1	90S	114	65	50	100	240	420	19	905	940	170	345	965	195	390	350	100
	-	1.5	90L	117	65	50	100	240	420	19	905	940	170	345	965	195	390	350	100
	-	2.2	90L	126	65	50	100	240	420	19	940	940	170	380	965	195	390	350	100
	3	-	100L	126	65	50	100	240	420	19	940	940	170	380	965	195	390	350	100
	4	-	112M	138	65	50	100	240	420	19	1020	940	170	460	965	195	390	350	100
	5.5	-	132S	158	65	50	100	240	420	19	1075	940	170	515	965	195	390	350	100
	7.5	-	132S	164	65	50	100	240	420	19	1075	940	170	515	965	195	390	350	100
	9	-	132M	170	65	50	100	240	420	19	1090	940	170	530	965	195	390	350	100
	11	-	160M	216	65	50	100	260	440	24	1185	1040	190	625	1065	215	450	400	100
	15	-	160M	224	65	50	100	260	440	24	1185	1040	190	625	1065	215	450	400	100

Размеры, вес насосов Wilo-CronoNorm NL (с разборной муфтой)

Размеры, вес (с разборной муфтой) (продолжение)

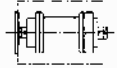
NL...	Данные мотора			Вес [кг]	 (размеры с разборной муфтой)														
	2900 [об/мин]	1450 [об/мин]	Серия мотора		DN ₁	DN ₂	a	H1	H2	S4	L*	L1	L2	L3	L4	S1	B2	B3	E
	Мощность [кВт]	MG			[мм]														
50/200	-	1.1	90S	118	65	50	100	240	440	19	905	940	170	345	965	195	390	350	100
	-	1.5	90L	122	65	50	100	240	440	19	905	940	170	345	965	195	390	350	100
	-	2.2	100L	130	65	50	100	240	440	19	940	940	170	380	965	195	390	350	100
	-	3	100L	133	65	50	100	240	440	19	940	940	170	380	965	195	390	350	100
	7.5	-	132S	168	65	50	100	240	440	19	1075	940	170	515	965	195	390	350	100
	9	-	132M	174	65	50	100	240	440	19	1090	940	170	530	965	195	390	350	100
	11	-	160M	220	65	50	100	260	460	24	1185	1040	190	625	1065	215	450	400	100
	15	-	160M	228	65	50	100	260	460	24	1185	1040	190	625	1065	215	450	400	100
	18.5	-	160L	278	65	50	100	260	460	24	1230	1160	210	670	1185	235	490	440	100
22	-	180M	329	65	50	100	280	480	24	1260	1160	210	700	1185	235	490	440	100	
50/250	-	1.5	90L	145	65	50	100	280	505	24	905	1040	190	345	1050	200	450	400	100
	-	2.2	100L	153	65	50	100	280	505	24	940	1040	190	380	1050	200	450	400	100
	-	3	100L	156	65	50	100	280	505	24	940	1040	190	380	1050	200	450	400	100
	-	4	112M	169	65	50	100	280	505	24	1020	1040	190	460	1050	200	450	400	100
	11	-	160M	231	65	50	100	280	505	24	1185	1040	190	625	1050	200	450	400	100
	15	-	160M	238	65	50	100	280	505	24	1185	1040	190	625	1050	200	450	400	100
	18.5	-	160L	289	65	50	100	280	505	24	1230	1160	210	670	1170	220	490	440	100
	22	-	180M	339	65	50	100	280	505	24	1260	1160	210	700	1170	220	490	440	100
	30	-	200L	444	65	50	100	300	525	24	1360	1310	235	800	1315	240	540	490	100
50/315	-	4	112M	243	65	50	125	325	605	24	1155	1160	210	460	1195	245	490	440	100
	-	5.5	132S	259	65	50	125	325	605	24	1210	1160	210	515	1195	245	490	440	100
	-	7.5	132M	268	65	50	125	325	605	24	1225	1160	210	530	1195	245	490	440	100
	-	9	132M	273	65	50	125	325	605	24	1225	1160	210	530	1195	245	490	440	100
	15	-	160M	344	65	50	125	325	605	24	1320	1310	235	625	1340	265	540	490	100
	18.5	-	160L	360	65	50	125	325	605	24	1365	1310	235	670	1340	265	540	490	100
	22	-	180M	411	65	50	125	325	605	24	1395	1310	235	700	1340	265	540	490	100
	30	-	200L	484	65	50	125	325	605	24	1495	1310	235	800	1340	265	540	490	100
	37	-	200L	498	65	50	125	325	605	24	1495	1310	235	800	1340	265	540	490	100
	45	-	225S-M	712	65	50	125	325	605	24	1535	1460	260	840	1490	290	610	550	100
55	-	250S-M	798	65	50	125	350	630	29	1645	1460	260	950	1490	290	610	550	100	
75	-	280S-M	1111	65	50	125	400	680	29	1755	1860	330	1060	1890	360	730	670	100	
65/125	-	0.55	80	105	80	65	100	240	420	19	855	940	170	295	965	195	390	350	100
	-	0.75	80	106	80	65	100	240	420	19	855	940	170	295	965	195	390	350	100
	-	1.1	90S	123	80	65	100	260	440	19	905	1040	190	345	1065	215	450	400	100
	3	-	100L	123	80	65	100	240	420	19	940	940	170	380	965	195	390	350	100
	4	-	112M	134	80	65	100	240	420	19	1020	940	170	460	965	195	390	350	100
	5.5	-	132S	155	80	65	100	240	420	19	1075	940	170	515	965	195	390	350	100
	7.5	-	132S	161	80	65	100	240	420	19	1075	940	170	515	965	195	390	350	100
	9	-	132M	167	80	65	100	240	420	19	1090	940	170	530	965	195	390	350	100
65/160	-	0.75	80	112	80	65	100	240	440	19	855	940	170	295	965	195	390	350	100
	-	1.5	90L	121	80	65	100	240	440	19	905	940	170	345	965	195	390	350	100
	-	2.2	100L	129	80	65	100	240	440	19	940	940	170	380	965	195	390	350	100
	5.5	-	132S	161	80	65	100	240	440	19	1075	940	170	515	965	195	390	350	100
	7.5	-	132S	167	80	65	100	240	440	19	1075	940	170	515	965	195	390	350	100
	9	-	132M	173	80	65	100	240	440	19	1090	940	170	530	965	195	390	350	100
	11	-	160M	219	80	65	100	260	460	24	1185	1040	190	625	1065	215	450	400	100
	15	-	160M	227	80	65	100	260	460	24	1185	1040	190	625	1065	215	450	400	100
	18.5	-	160L	277	80	65	100	260	460	24	1230	1160	210	670	1185	235	490	440	100

Консольные насосы

Wilo-CronoNorm NL

Размеры, вес насосов Wilo-CronoNorm NL (с разборной муфтой)

Размеры, вес (с разборной муфтой) (продолжение)

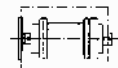
NL...	Данные мотора			Вес [кг]	 (размеры с разборной муфтой)														
	2900 [об/мин]	1450 [об/мин]	Серия мотора		DN ₁	DN ₂	a	H1	H2	S4	L*	L1	L2	L3	L4	S1	B2	B3	E
	Мощность [кВт]	MG	[мм]																
65/200	-	1.1	90S	136	80	65	100	280	505	24	905	1040	190	345	1050	200	450	400	100
	-	1.5	90L	139	80	65	100	280	505	24	905	1040	190	345	1050	200	450	400	100
	-	2.2	100L	148	80	65	100	280	505	24	940	1040	190	380	1050	200	450	400	100
	-	3	100L	151	80	65	100	280	505	24	940	1040	190	380	1050	200	450	400	100
	-	4	112M	164	80	65	100	280	505	24	1020	1040	190	460	1050	200	450	400	100
	9	-	132M	192	80	65	100	280	505	24	1090	1040	190	530	1050	200	450	400	100
	11	-	160M	260	80	65	100	280	505	24	1185	1160	210	625	1170	220	490	440	100
	15	-	160M	268	80	65	100	280	505	24	1185	1160	210	625	1170	220	490	440	100
	18.5	-	160L	283	80	65	100	280	505	24	1230	1160	210	670	1170	220	490	440	100
	22	-	180M	334	80	65	100	280	505	24	1260	1160	210	700	1170	220	490	440	100
30	-	200L	439	80	65	100	300	525	24	1360	1310	235	800	1315	240	540	490	100	
65/250	-	2.2	100L	209	80	65	100	300	550	24	1050	1160	210	380	1155	205	490	440	100
	-	3	100L	212	80	65	100	300	550	24	1050	1160	210	380	1155	205	490	440	100
	-	4	112M	224	80	65	100	300	550	24	1130	1160	210	460	1155	205	490	440	100
	-	5.5	132S	240	80	65	100	300	550	24	1185	1160	210	515	1155	205	490	440	100
	18.5	-	160L	341	80	65	100	300	550	24	1340	1310	235	670	1300	225	540	490	100
	22	-	180M	392	80	65	100	300	550	24	1370	1310	235	700	1300	225	540	490	100
	30	-	200L	512	80	65	100	300	550	29	1470	1460	260	800	1450	250	610	550	100
	37	-	200L	527	80	65	100	300	550	29	1470	1460	260	800	1450	250	610	550	100
65/315	-	5.5	132S	295	80	65	125	325	605	24	1210	1310	235	515	1325	250	540	490	100
	-	7.5	132M	303	80	65	125	325	605	24	1225	1310	235	530	1325	250	540	490	100
	-	9	132M	309	80	65	125	325	605	24	1225	1310	235	530	1325	250	540	490	100
	-	11	160M	342	80	65	125	325	605	24	1320	1310	235	625	1325	250	540	490	100
	-	15	160L	409	80	65	125	325	605	29	1365	1460	260	670	1475	275	610	550	100
80/160	-	1.1	90S	134	100	80	125	280	505	24	970	1040	190	345	1075	225	450	400	140
	-	1.5	90L	137	100	80	125	280	505	24	970	1040	190	345	1075	225	450	400	140
	-	2.2	100L	146	100	80	125	280	505	24	1005	1040	190	380	1075	225	450	400	140
	-	3	100L	149	100	80	125	280	505	24	1005	1040	190	380	1075	225	450	400	140
	-	4	112M	161	100	80	125	280	505	24	1085	1040	190	460	1075	225	450	400	140
	7.5	-	132S	184	100	80	125	280	505	24	1140	1040	190	515	1075	225	450	400	140
	9	-	132M	190	100	80	125	280	505	24	1155	1040	190	530	1075	225	450	400	140
	11	-	160M	258	100	80	125	280	505	24	1250	1160	210	625	1195	245	490	440	140
	15	-	160M	266	100	80	125	280	505	24	1250	1160	210	625	1195	245	490	440	140
	18.5	-	160L	281	100	80	125	280	505	24	1295	1160	210	670	1195	245	490	440	140
	22	-	180M	332	100	80	125	280	505	24	1325	1160	210	700	1195	245	490	440	140
	30	-	200L	436	100	80	125	300	525	24	1425	1310	235	800	1340	265	540	490	140
80/200	-	1.5	90L	190	100	80	125	280	530	24	1080	1160	210	345	1195	245	490	440	140
	-	2.2	100L	198	100	80	125	280	530	24	1115	1160	210	380	1195	245	490	440	140
	-	3	100L	201	100	80	125	280	530	24	1115	1160	210	380	1195	245	490	440	140
	-	4	112M	214	100	80	125	280	530	24	1195	1160	210	460	1195	245	490	440	140
	-	5.5	132S	230	100	80	125	280	530	24	1250	1160	210	515	1195	245	490	440	140
	15	-	160M	315	100	80	125	280	530	24	1360	1310	235	625	1340	265	540	490	140
	18.5	-	160L	331	100	80	125	280	530	24	1405	1310	235	670	1340	265	540	490	140
	22	-	180M	381	100	80	125	280	530	24	1435	1310	235	700	1340	265	540	490	140
	30	-	200L	454	100	80	125	300	550	24	1535	1310	235	800	1340	265	540	490	140
	37	-	200L	469	100	80	125	300	550	24	1535	1310	235	800	1340	265	540	490	140
	45	-	225S-M	682	100	80	125	325	575	29	1575	1460	260	840	1490	290	610	550	140

Размеры, вес насосов Wilo-CronoNorm NL (с разборной муфтой)

Размеры, вес (с разборной муфтой) (продолжение)

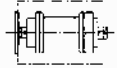
NL...	Данные мотора			Вес [кг]	 (размеры с разборной муфтой)														
	2900 [об/мин]	1450 [об/мин]	Серия мотора		DN ₁	DN ₂	a	H1	H2	S4	L*	L1	L2	L3	L4	S1	B2	B3	E
	Мощность [кВт]	MG			[мм]														
80/250	-	3	100L	249	100	80	125	300	580	24	1115	1310	235	380	1325	250	540	490	140
	-	4	112M	261	100	80	125	300	580	24	1195	1310	235	460	1325	250	540	490	140
	-	5.5	132S	277	100	80	125	300	580	24	1250	1310	235	515	1325	250	540	490	140
	-	7.5	132M	285	100	80	125	300	580	24	1265	1310	235	530	1325	250	540	490	140
	22	-	180M	397	100	80	125	300	580	24	1435	1310	235	700	1325	250	540	490	140
	30	-	200L	517	100	80	125	300	580	29	1535	1460	260	800	1475	275	610	550	140
	37	-	200L	532	100	80	125	300	580	29	1535	1460	260	800	1475	275	610	550	140
	45	-	225S-M	698	100	80	125	325	605	29	1575	1460	260	840	1475	275	610	550	140
	55	-	250S-M	784	100	80	125	350	630	29	1685	1460	260	950	1475	275	610	550	140
80/315	-	5.5	132S	298	100	80	125	350	665	24	1250	1310	235	515	1325	250	540	490	140
	-	7.5	132M	306	100	80	125	350	665	24	1265	1310	235	530	1325	250	540	490	140
	-	9	132M	312	100	80	125	350	665	24	1265	1310	235	530	1325	250	540	490	140
	-	11	160M	345	100	80	125	350	665	24	1360	1310	235	625	1325	250	540	490	140
	-	15	160L	365	100	80	125	350	665	24	1405	1310	235	670	1325	250	540	490	140
80/400	-	11	160M	443	125	80	125	380	735	29	1420	1460	260	625	1475	275	610	550	140
	-	15	160L	462	125	80	125	380	735	29	1465	1460	260	670	1475	275	610	550	140
	-	18.5	180M	503	125	80	125	380	735	29	1495	1460	260	700	1475	275	610	550	140
	-	22	180L	530	125	80	125	380	735	29	1535	1460	260	740	1475	275	610	550	140
	-	30	200L	582	125	80	125	380	735	29	1595	1460	260	800	1475	275	610	550	140
100/160	-	2.2	100L	217	125	100	125	300	580	24	1115	1160	210	380	1180	230	490	440	140
	-	3	100L	220	125	100	125	300	580	24	1115	1160	210	380	1180	230	490	440	140
	-	4	112M	233	125	100	125	300	580	24	1195	1160	210	460	1180	230	490	440	140
	-	5.5	132S	249	125	100	125	300	580	24	1250	1160	210	515	1180	230	490	440	140
	18.5	-	160L	350	125	100	125	300	580	24	1405	1310	235	670	1325	250	540	490	140
	22	-	180M	400	125	100	125	300	580	24	1435	1310	235	700	1325	250	540	490	140
	30	-	200L	520	125	100	125	300	580	29	1535	1460	260	800	1475	275	610	550	140
	37	-	200L	535	125	100	125	300	580	29	1535	1460	260	800	1475	275	610	550	140
100/200	-	2.2	100L	209	125	100	125	300	580	24	1115	1160	210	380	1180	230	490	440	140
	-	3	100L	212	125	100	125	300	580	24	1115	1160	210	380	1180	230	490	440	140
	-	4	112M	224	125	100	125	300	580	24	1195	1160	210	460	1180	230	490	440	140
	-	5.5	132S	240	125	100	125	300	580	24	1250	1160	210	515	1180	230	490	440	140
	-	7.5	132M	249	125	100	125	300	580	24	1265	1160	210	530	1180	230	490	440	140
	18.5	-	160L	341	125	100	125	300	580	24	1405	1310	235	670	1325	250	540	490	140
	22	-	180M	392	125	100	125	300	580	24	1435	1310	235	700	1325	250	540	490	140
	30	-	200L	512	125	100	125	300	580	29	1535	1460	260	800	1475	275	610	550	140
	37	-	200L	527	125	100	125	300	580	29	1535	1460	260	800	1475	275	610	550	140
	45	-	225S-M	693	125	100	125	325	605	29	1575	1460	260	840	1475	275	610	550	140
100/250	-	4	112M	272	125	100	125	325	605	24	1195	1310	235	460	1340	265	540	490	140
	-	5.5	132S	288	125	100	125	325	605	24	1250	1310	235	515	1340	265	540	490	140
	-	7.5	132M	296	125	100	125	325	605	24	1265	1310	235	530	1340	265	540	490	140
	-	9	132M	301	125	100	125	325	605	24	1265	1310	235	530	1340	265	540	490	140
	?	11	160M	335	125	100	125	325	605	24	1360	1310	235	625	1340	265	540	490	140
	30	-	200L	528	125	100	125	325	605	29	1535	1460	260	800	1490	290	610	550	140
	37	-	200L	543	125	100	125	325	605	29	1535	1460	260	800	1490	290	610	550	140
	45	-	225S-M	708	125	100	125	325	605	29	1575	1460	260	840	1490	290	610	550	140
	55	-	250S-M	795	125	100	125	350	630	29	1685	1460	260	950	1490	290	610	550	140
	75	-	280S-M	1108	125	100	125	400	680	29	1795	1860	330	1060	1890	360	730	670	140
	90	-	280S-M	1160	125	100	125	400	680	29	1795	1860	330	1060	1890	360	730	670	140

Консольные насосы

Wilo-CronoNorm NL

Размеры, вес насосов Wilo-CronoNorm NL (с разборной муфтой)

Размеры, вес (с разборной муфтой) (продолжение)

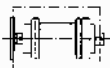
NL...	Данные мотора			Вес [кг]	 (размеры с разборной муфтой)														
	2900 [об/мин]	1450 [об/мин]	Серия мотора		DN ₁	DN ₂	a	H1	H2	S4	L*	L1	L2	L3	L4	S1	B2	B3	E
	Мощность [кВт]		MG		[мм]														
100/315	-	11	160M	355	125	100	125	350	665	24	1360	1310	235	625	1340	265	540	490	140
	-	15	160L	421	125	100	125	350	665	29	1405	1460	260	670	1490	290	610	550	140
	-	18.5	180M	462	125	100	125	350	665	29	1435	1460	260	700	1490	290	610	550	140
	-	22	180L	489	125	100	125	350	665	29	1475	1460	260	740	1490	290	610	550	140
100/400	-	15	160L	539	125	100	140	400	755	29	1420	1660	300	670	1670	310	660	600	140
	-	18.5	180M	580	125	100	140	400	755	29	1450	1660	300	700	1670	310	660	600	140
	-	22	180L	607	125	100	140	400	755	29	1490	1660	300	740	1670	310	660	600	140
	-	30	200L	659	125	100	140	400	755	29	1550	1660	300	800	1670	310	660	600	140
	-	37	225S-M	785	125	100	140	400	755	29	1620	1660	300	870	1670	310	660	600	140
	-	45	225S-M	819	125	100	140	400	755	29	1620	1660	300	870	1670	310	660	600	140
125/200	-	7.5	132M	312	150	125	140	350	665	24	1280	1310	235	530	1340	265	540	490	140
	-	9	132M	317	150	125	140	350	665	24	1280	1310	235	530	1340	265	540	490	140
	-	11	160M	351	150	125	140	350	665	24	1375	1310	235	625	1340	265	540	490	140
	-	15	160L	370	150	125	140	350	665	24	1420	1310	235	670	1340	265	540	490	140
	55	-	250S-M	810	150	125	140	350	665	29	1700	1460	260	950	1490	290	610	550	140
	75	-	28S-M	1124	150	125	140	400	715	29	1810	1860	330	1060	1890	360	730	670	140
	90	-	280S-M	1278	150	125	140	400	715	29	1810	1860	330	1060	1890	360	730	670	140
	110	-	315S-M	1300	150	125	140	370	685	29	2100	1860	330	1350	1890	360	730	670	140
125/250	-	7.5	132M	314	150	125	140	350	705	24	1280	1310	235	530	1340	265	540	490	140
	-	9	132M	319	150	125	140	350	705	24	1280	1310	235	530	1340	265	540	490	140
	-	11	160M	353	150	125	140	350	705	24	1375	1310	235	625	1340	265	540	490	140
	-	15	160L	419	150	125	140	350	705	29	1420	1460	260	670	1490	290	610	550	140
	-	18.5	180M	460	150	125	140	350	705	29	1450	1460	260	700	1490	290	610	550	140
125/315	-	15	160L	512	150	125	140	400	755	29	1480	1660	300	670	1670	310	660	600	140
	-	18.5	180M	553	150	125	140	400	755	29	1510	1660	300	700	1670	310	660	600	140
	-	22	180L	579	150	125	140	400	755	29	1550	1660	300	740	1670	310	660	600	140
	-	30	200L	632	150	125	140	400	755	29	1610	1660	300	800	1670	310	660	600	140
	-	37	225S-MS	758	150	125	140	400	755	29	1680	1660	300	870	1670	310	660	600	140
125/400	-	30	200L	671	150	125	140	435	835	29	1610	1660	300	800	1670	310	660	600	140
	-	37	225S-M	797	150	125	140	435	835	29	1680	1660	300	870	1670	310	660	600	140
	-	45	225S-M	830	150	125	140	435	835	29	1680	1660	300	870	1670	310	660	600	140
	-	55	250S-M	916	150	125	140	435	835	29	1760	1660	300	950	1670	310	660	600	140
	-	75	280S-M	1306	150	125	140	435	835	29	1870	1860	330	1060	1870	340	730	670	140
150/200	-	7.5	132M	520	200	150	160	400	800	29	1300	1860	330	530	1890	360	730	670	140
	-	9	132M	525	200	150	160	400	800	29	1300	1860	330	530	1890	360	730	670	140
	-	11	160M	558	200	150	160	400	800	29	1395	1860	330	625	1890	360	730	670	140
	-	15	160L	578	200	150	160	400	800	29	1440	1860	330	670	1890	360	730	670	140
	-	18.5	180M	619	200	150	160	400	800	29	1470	1860	330	700	1890	360	730	670	140
150/250	-	15	160L	487	200	150	160	400	800	29	1440	1660	300	670	1690	330	660	600	140
	-	18.5	180M	528	200	150	160	400	800	29	1470	1660	300	700	1690	330	660	600	140
	-	22	180L	555	200	150	160	400	800	29	1510	1660	300	740	1690	330	660	600	140
	-	30	200L	608	200	150	160	400	800	29	1570	1660	300	800	1690	330	660	600	140
150/315	-	22	180L	695	200	150	160	400	800	29	1510	1860	330	740	1890	360	730	670	140
	-	30	200L	747	200	150	160	400	800	29	1570	1860	330	800	1890	360	730	670	140
	-	37	225S-M	873	200	150	160	400	800	29	1640	1860	330	870	1890	360	730	670	140
	-	45	225S-M	907	200	150	160	400	800	29	1640	1860	330	870	1890	360	730	670	140
	-	55	250S-M	992	200	150	160	400	800	29	1720	1860	330	950	1890	360	730	670	140

Размеры, вес насосов Wilo-CronoNorm NL (с разборной муфтой)

Размеры, вес (с разборной муфтой) (продолжение)

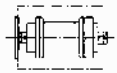
NL...	Данные мотора			Вес [кг]	 (размеры с разборной муфтой)														
	2900 [об/мин]	1450 [об/мин]	Серия мотора		DN ₁	DN ₂	a	H1	H2	S4	L*	L1	L2	L3	L4	S1	B2	B3	E
	Мощность [кВт]		MG		[мм]														
150/400	-	45	225S-M	944	200	150	160	435	885	29	1640	1860	330	870	1890	360	730	670	140
	-	55	250S-M	1029	200	150	160	435	885	29	1720	1860	330	950	1890	360	730	670	140
	-	75	280S-M	1324	200	150	160	435	885	29	1830	1860	330	1060	1890	360	730	670	140
	-	90	280S-M	1394	200	150	160	435	885	29	1830	1860	330	1060	1890	360	730	670	140

Консольные насосы

Wilo-CronoNorm NL

Размеры, вес насосов Wilo-CronoNorm NL (стандартна муфта)

Габаритный чертеж (стандартная муфта):

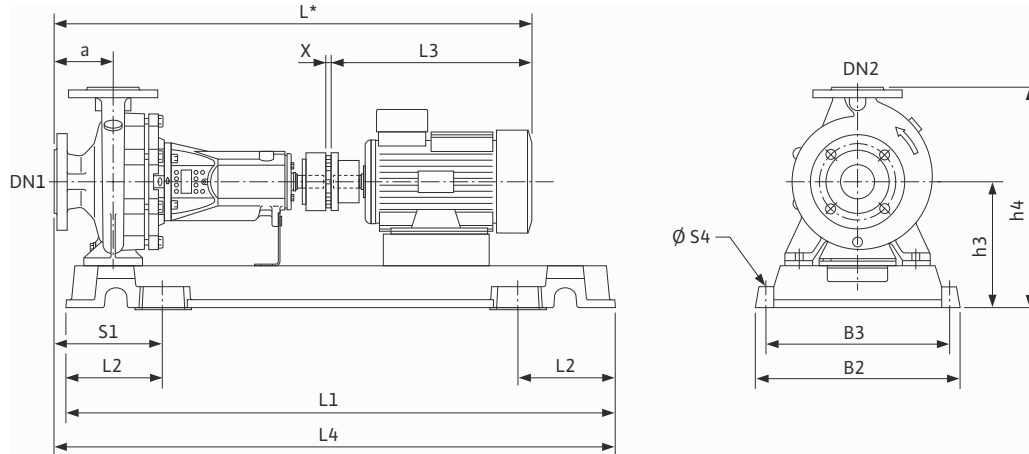

Длина и ширина фундамента должны быть прибл. на 15 - 20 см больше размеров рамы насоса.

Размеры L*, L3: ориентировочные размеры, зависящие от типа мотора.

Размеры, вес (стандартная муфта)

NL...	Данные мотора			Вес	(Размеры со стандартной муфтой)														
	2900 [об/мин]	1450 [об/мин]	Серия мотора		DN ₁	DN ₂	a	H1	H2	S4	L*	L1	L2	L3	L4	S1	B2	B3	E
	Мощность [кВт]	MG	[кг]		[мм]														
32/125	-	0.37	71	88	50	32	80	192	332	19	703	840	150	260	845	155	360	320	3
	0.55	-	71	87	50	32	80	192	332	19	703	840	150	260	845	155	360	320	3
	0.75	-	80	91	50	32	80	192	332	19	738	840	150	295	845	155	360	320	3
	1.1	-	80	91	50	32	80	192	332	19	738	840	150	295	845	155	360	320	3
	1.5	-	90S	97	50	32	80	192	332	19	788	840	150	345	845	155	360	320	3
	2.2	-	90L	99	50	32	80	192	332	19	788	840	150	345	845	155	360	320	3
32/160	-	0.37	71	90	50	32	80	212	372	19	703	840	150	260	845	155	360	320	3
	-	0.55	80	93	50	32	80	212	372	19	738	840	150	295	845	155	360	320	3
	-	0.75	80	94	50	32	80	212	372	19	738	840	150	295	845	155	360	320	3
	1.5	-	90S	99	50	32	80	212	372	19	788	840	150	345	845	155	360	320	3
	2.2	-	90L	101	50	32	80	212	372	19	788	840	150	345	845	155	360	320	3
	3	-	100L	111	50	32	80	212	372	19	823	840	150	380	845	155	360	320	3
	4	-	112M	122	50	32	80	212	372	19	903	840	150	460	845	155	360	320	3
32/160B	-	0.37	71	90	50	32	80	212	372	19	703	840	150	260	845	155	360	320	3
	-	0.55	80	93	50	32	80	212	372	19	738	840	150	295	845	155	360	320	3
	-	0.75	80	94	50	32	80	212	372	19	738	840	150	295	845	155	360	320	3
	1.5	-	90S	99	50	32	80	212	372	19	788	840	150	345	845	155	360	320	3
	2.2	-	90L	101	50	32	80	212	372	19	788	840	150	345	845	155	360	320	3
	3	-	100L	111	50	32	80	212	372	19	823	840	150	380	845	155	360	320	3
	4	-	112M	122	50	32	80	212	372	19	903	840	150	460	845	155	360	320	3
5.5	-	132S	143	50	32	80	212	372	19	958	840	150	515	845	155	360	320	3	

Размеры, вес насосов Wilо-CronoNorm NL (стандартна муфта)

Размеры, вес (стандартная муфта) (продолжение)

NL...	Данные мотора			Вес [кг]	 (Размеры со стандартной муфтой)														
	2900 [об/мин]	1450 [об/мин]	Серия мотора		DN ₁	DN ₂	a	H1	H2	S4	L*	L1	L2	L3	L4	S1	B2	B3	E
	Мощность [кВт]	MG			[мм]														
32/200	-	0.55	80	94	50	32	80	240	420	19	738	840	150	295	845	155	360	320	3
	-	0.75	80	95	50	32	80	240	420	19	738	840	150	295	845	155	360	320	3
	-	1.1	90S	100	50	32	80	240	420	19	788	840	150	345	845	155	360	320	3
	-	1.5	90L	103	50	32	80	240	420	19	788	840	150	345	845	155	360	320	3
	2.2	-	90L	102	50	32	80	240	420	19	788	840	150	345	845	155	360	320	3
	3	-	100L	112	50	32	80	240	420	19	823	840	150	380	845	155	360	320	3
	4	-	112M	123	50	32	80	240	420	19	903	840	150	460	845	155	360	320	3
	5.5	-	132S	144	50	32	80	240	420	19	958	840	150	515	845	155	360	320	3
	7.5	-	132S	150	50	32	80	240	420	19	958	840	150	515	845	155	360	320	3
	9	-	132M	156	50	32	80	240	420	19	973	840	150	530	845	155	360	320	3
11	-	160M	213	50	32	80	260	440	24	1068	1040	190	625	1045	195	450	400	3	
32/200B	-	0.55	80	94	50	32	80	240	420	19	738	840	150	295	845	155	360	320	3
	-	0.75	80	95	50	32	80	240	420	19	738	840	150	295	845	155	360	320	3
	-	1.1	90S	100	50	32	80	240	420	19	788	840	150	345	845	155	360	320	3
	-	1.5	90L	103	50	32	80	240	420	19	788	840	150	345	845	155	360	320	3
	2.2	-	90L	102	50	32	80	240	420	19	788	840	150	345	845	155	360	320	3
	3	-	100L	112	50	32	80	240	420	19	823	840	150	380	845	155	360	320	3
	4	-	112M	123	50	32	80	240	420	19	903	840	150	460	845	155	360	320	3
	5.5	-	132S	144	50	32	80	240	420	19	958	840	150	515	845	155	360	320	3
	7.5	-	132S	150	50	32	80	240	420	19	958	840	150	515	845	155	360	320	3
	9	-	132M	156	50	32	80	240	420	19	973	840	150	530	845	155	360	320	3
11	-	160M	213	50	32	80	260	440	24	1068	1040	190	625	1045	195	450	400	3	
32/250	-	0.75	80	131	50	32	100	280	505	24	758	1040	190	295	1050	200	450	400	3
	-	1.1	90S	135	50	32	100	280	505	24	808	1040	190	345	1050	200	450	400	3
	-	1.5	90L	139	50	32	100	280	505	24	808	1040	190	345	1050	200	450	400	3
	-	2.2	100L	148	50	32	100	280	505	24	843	1040	190	380	1050	200	450	400	3
	7.5	-	132S	186	50	32	100	280	505	24	978	1040	190	515	1050	200	450	400	3
	9	-	132M	192	50	32	100	280	505	24	993	1040	190	530	1050	200	450	400	3
	11	-	160M	225	50	32	100	280	505	24	1088	1040	190	625	1050	200	450	400	3
15	-	160M	233	50	32	100	280	505	24	1088	1040	190	625	1050	200	450	400	3	
40/125	-	0.37	71	85	65	40	80	192	332	19	703	840	150	260	845	155	360	320	3
	-	0.55	80	88	65	40	80	192	332	19	738	840	150	295	845	155	360	320	3
	1.1	-	80	88	65	40	80	192	332	19	738	840	150	295	845	155	360	320	3
	1.5	-	90S	94	65	40	80	192	332	19	788	840	150	345	845	155	360	320	3
	2.2	-	90L	96	65	40	80	192	332	19	788	840	150	345	845	155	360	320	3
	3	-	100L	106	65	40	80	192	332	19	823	840	150	380	845	155	360	320	3
40/160	-	0.37	71	87	65	40	80	212	372	19	703	840	150	260	845	155	360	320	3
	-	0.55	80	90	65	40	80	212	372	19	738	840	150	295	845	155	360	320	3
	-	0.75	80	91	65	40	80	212	372	19	738	840	150	295	845	155	360	320	3
	-	1.1	90S	96	65	40	80	212	372	19	788	840	150	345	845	155	360	320	3
	-	1.5	90L	99	65	40	80	212	372	19	788	840	150	345	845	155	360	320	3
	2.2	-	90L	98	65	40	80	212	372	19	788	840	150	345	845	155	360	320	3
	3	-	100L	108	65	40	80	212	372	19	823	840	150	380	845	155	360	320	3
	4	-	112M	119	65	40	80	212	372	19	903	840	150	460	845	155	360	320	3
	5.5	-	132S	140	65	40	80	212	372	19	958	840	150	515	845	155	360	320	3
	7.5	-	132S	146	65	40	80	212	372	19	958	840	150	515	845	155	360	320	3
9	-	132M	152	65	40	80	212	372	19	973	840	150	530	845	155	360	320	3	

Консольные насосы

Wilo-CronoNorm NL

Размеры, вес насосов Wilo-CronoNorm NL (стандартна муфта)

Размеры, вес (стандартная муфта) (продолжение)

NL...	Данные мотора			Вес [кг]	 (Размеры со стандартной муфтой)														
	2900 [об/мин]	1450 [об/мин]	Серия мотора		DN ₁	DN ₂	a	H1	H2	S4	L*	L1	L2	L3	L4	S1	B2	B3	E
	Мощность [кВт]	MG			[мм]														
40/200	-	0.55	80	107	65	40	100	240	420	19	758	940	170	295	965	195	390	350	3
	-	0.75	80	108	65	40	100	240	420	19	758	940	170	295	965	195	390	350	3
	-	1.1	90S	112	65	40	100	240	420	19	808	940	170	345	965	195	390	350	3
	-	1.5	90L	116	65	40	100	240	420	19	808	940	170	345	965	195	390	350	3
	-	2.2	100L	124	65	40	100	240	420	19	843	940	170	380	965	195	390	350	3
	5.5	-	132S	157	65	40	100	240	420	19	978	940	170	515	965	195	390	350	3
	7.5	-	132S	163	65	40	100	240	420	19	978	940	170	515	965	195	390	350	3
	9	-	132M	169	65	40	100	240	420	19	993	940	170	530	965	195	390	350	3
	11	-	160M	215	65	40	100	260	440	24	1088	1040	190	625	1065	215	450	400	3
	15	-	160M	222	65	40	100	260	440	24	1088	1040	190	625	1065	215	450	400	3
40/250	18.5	-	160L	238	65	40	100	260	440	24	1133	1040	190	670	1065	215	450	400	3
	-	1.1	90S	135	65	40	100	280	505	24	808	1040	190	345	1050	200	450	400	3
	-	1.5	90L	139	65	40	100	280	505	24	808	1040	190	345	1050	200	450	400	3
	-	2.2	100L	148	65	40	100	280	505	24	843	1040	190	380	1050	200	450	400	3
	-	3	100L	151	65	40	100	280	505	24	843	1040	190	380	1050	200	450	400	3
	7.5	-	132S	186	65	40	100	280	505	24	978	1040	190	515	1050	200	450	400	3
	9	-	132M	192	65	40	100	280	505	24	993	1040	190	530	1050	200	450	400	3
	11	-	160M	225	65	40	100	280	505	24	1088	1040	190	625	1050	200	450	400	3
	15	-	160M	233	65	40	100	280	505	24	1088	1040	190	625	1050	200	450	400	3
	18.5	-	160L	248	65	40	100	280	505	24	1133	1040	190	670	1050	200	450	400	3
40/315	-	2.2	100L	211	65	40	125	325	575	24	978	1160	210	380	1195	245	490	440	3
	-	3	100L	214	65	40	125	325	575	24	978	1160	210	380	1195	245	490	440	3
	-	4	112M	226	65	40	125	325	575	24	1058	1160	210	460	1195	245	490	440	3
	-	5.5	132S	242	65	40	125	325	575	24	1113	1160	210	515	1195	245	490	440	3
	15	-	160M	296	65	40	125	325	575	24	1223	1160	210	625	1195	245	490	440	3
	18.5	-	160L	311	65	40	125	325	575	24	1268	1160	210	670	1195	245	490	440	3
	22	-	180M	361	65	40	125	325	575	24	1298	1160	210	700	1195	245	490	440	3
	30	-	200L	465	65	40	125	325	575	24	1398	1310	235	800	1340	265	540	490	3
50/125	-	0.37	71	87	65	50	100	212	372	19	723	840	150	260	865	175	360	320	3
	-	0.55	80	90	65	50	100	212	372	19	758	840	150	295	865	175	360	320	3
	-	0.75	80	91	65	50	100	212	372	19	758	840	150	295	865	175	360	320	3
	1.5	-	90S	96	65	50	100	212	372	19	808	840	150	345	865	175	360	320	3
	2.2	-	90L	98	65	50	100	212	372	19	808	840	150	345	865	175	360	320	3
	3	-	100L	108	65	50	100	212	372	19	843	840	150	380	865	175	360	320	3
	4	-	112M	119	65	50	100	212	372	19	923	840	150	460	865	175	360	320	3
	5.5	-	132S	140	65	50	100	212	372	19	978	840	150	515	865	175	360	320	3
50/160	-	0.55	80	107	65	50	100	240	420	19	758	940	170	295	965	195	390	350	3
	-	0.75	80	108	65	50	100	240	420	19	758	940	170	295	965	195	390	350	3
	-	1.1	90S	112	65	50	100	240	420	19	808	940	170	345	965	195	390	350	3
	-	1.5	90L	116	65	50	100	240	420	19	808	940	170	345	965	195	390	350	3
	-	2.2	90L	124	65	50	100	240	420	19	843	940	170	380	965	195	390	350	3
	3	-	100L	124	65	50	100	240	420	19	843	940	170	380	965	195	390	350	3
	4	-	112M	137	65	50	100	240	420	19	923	940	170	460	965	195	390	350	3
	5.5	-	132S	157	65	50	100	240	420	19	978	940	170	515	965	195	390	350	3
	7.5	-	132S	163	65	50	100	240	420	19	978	940	170	515	965	195	390	350	3
	9	-	132M	169	65	50	100	240	420	19	993	940	170	530	965	195	390	350	3
	11	-	160M	215	65	50	100	260	440	24	1088	1040	190	625	1065	215	450	400	3
	15	-	160M	222	65	50	100	260	440	24	1088	1040	190	625	1065	215	450	400	3

Размеры, вес насосов Wilo-CronoNorm NL (стандартна муфта)

Размеры, вес (стандартная муфта) (продолжение)

NL...	Данные мотора			Вес	 (Размеры со стандартной муфтой)														
	2900 [об/мин]	1450 [об/мин]	Серия мотора		DN ₁	DN ₂	a	H1	H2	S4	L*	L1	L2	L3	L4	S1	B2	B3	E
	Мощность [кВт]	MG	[кг]		[мм]														
50/200	-	1.1	90S	117	65	50	100	240	440	19	808	940	170	345	965	195	390	350	3
	-	1.5	90L	120	65	50	100	240	440	19	808	940	170	345	965	195	390	350	3
	-	2.2	100L	129	65	50	100	240	440	19	843	940	170	380	965	195	390	350	3
	-	3	100L	132	65	50	100	240	440	19	843	940	170	380	965	195	390	350	3
	7.5	-	132S	167	65	50	100	240	440	19	978	940	170	515	965	195	390	350	3
	9	-	132M	173	65	50	100	240	440	19	993	940	170	530	965	195	390	350	3
	11	-	160M	219	65	50	100	260	460	24	1088	1040	190	625	1065	215	450	400	3
	15	-	160M	226	65	50	100	260	460	24	1088	1040	190	625	1065	215	450	400	3
	18.5	-	160L	242	65	50	100	260	460	24	1133	1040	190	670	1065	215	450	400	3
22	-	180M	292	65	50	100	280	480	24	1163	1040	190	700	1065	215	450	400	3	
50/250	-	1.5	90L	143	65	50	100	280	505	24	808	1040	190	345	1050	200	450	400	3
	-	2.2	100L	152	65	50	100	280	505	24	843	1040	190	380	1050	200	450	400	3
	-	3	100L	155	65	50	100	280	505	24	843	1040	190	380	1050	200	450	400	3
	-	4	112M	167	65	50	100	280	505	24	923	1040	190	460	1050	200	450	400	3
	11	-	160M	230	65	50	100	280	505	24	1088	1040	190	625	1050	200	450	400	3
	15	-	160M	237	65	50	100	280	505	24	1088	1040	190	625	1050	200	450	400	3
	18.5	-	160L	253	65	50	100	280	505	24	1133	1040	190	670	1050	200	450	400	3
	22	-	180M	302	65	50	100	280	505	24	1163	1040	190	700	1050	200	450	400	3
30	-	200L	441	65	50	100	300	525	24	1263	1310	235	800	1315	240	540	490	3	
50/315	-	4	112M	242	65	50	125	325	605	24	1058	1160	210	460	1195	245	490	440	3
	-	5.5	132S	258	65	50	125	325	605	24	1113	1160	210	515	1195	245	490	440	3
	-	7.5	132M	266	65	50	125	325	605	24	1128	1160	210	530	1195	245	490	440	3
	-	9	132M	272	65	50	125	325	605	24	1128	1160	210	530	1195	245	490	440	3
	15	-	160M	311	65	50	125	325	605	24	1223	1160	210	625	1195	245	490	440	3
	18.5	-	160L	327	65	50	125	325	605	24	1268	1160	210	670	1195	245	490	440	3
	22	-	180M	377	65	50	125	325	605	24	1298	1160	210	700	1195	245	490	440	3
	30	-	200L	481	65	50	125	325	605	24	1398	1310	235	800	1340	265	540	490	3
	45	-	225S-M	662	65	50	125	325	605	24	1438	1310	235	840	1340	265	540	490	3
55	-	250S-M	793	65	50	125	350	630	29	1548	1460	260	950	1490	290	610	550	3	
75	-	280S-M	1105	65	50	125	400	680	29	1658	1860	330	1060	1890	360	730	670	3	
65/125	-	0.55	80	103	80	65	100	240	420	19	758	940	170	295	965	195	390	350	3
	-	0.75	80	105	80	65	100	240	420	19	758	940	170	295	965	195	390	350	3
	-	1.1	90S	109	80	65	100	260	440	19	808	940	170	345	965	195	390	350	3
	3	-	100L	121	80	65	100	240	420	19	843	940	170	380	965	195	390	350	3
	4	-	112M	132	80	65	100	240	420	19	923	940	170	460	965	195	390	350	3
	5.5	-	132S	153	80	65	100	240	420	19	978	940	170	515	965	195	390	350	3
	7.5	-	132S	160	80	65	100	240	420	19	978	940	170	515	965	195	390	350	3
	9	-	132M	165	80	65	100	240	420	19	993	940	170	530	965	195	390	350	3
65/160	-	0.75	80	111	80	65	100	240	440	19	758	940	170	295	965	195	390	350	3
	-	1.5	90L	119	80	65	100	240	440	19	808	940	170	345	965	195	390	350	3
	-	2.2	100L	128	80	65	100	240	440	19	843	940	170	380	965	195	390	350	3
	5.5	-	132S	160	80	65	100	240	440	19	978	940	170	515	965	195	390	350	3
	7.5	-	132S	166	80	65	100	240	440	19	978	940	170	515	965	195	390	350	3
	9	-	132M	172	80	65	100	240	440	19	993	940	170	530	965	195	390	350	3
	11	-	160M	218	80	65	100	260	460	24	1088	1040	190	625	1065	215	450	400	3
	15	-	160M	225	80	65	100	260	460	24	1088	1040	190	625	1065	215	450	400	3
18.5	-	160L	241	80	65	100	260	460	24	1133	1040	190	670	1065	215	450	400	3	

Консольные насосы

Wilo-CronoNorm NL

Размеры, вес насосов Wilo-CronoNorm NL (стандартна муфта)

Размеры, вес (стандартная муфта) (продолжение)

NL...	Данные мотора			Вес [кг]	 (Размеры со стандартной муфтой)														
	2900 [об/мин]	1450 [об/мин]	Серия мотора		DN ₁	DN ₂	a	H1	H2	S4	L*	L1	L2	L3	L4	S1	B2	B3	E
	Мощность [кВт]	MG			[мм]														
65/200	-	1.1	90S	134	80	65	100	280	505	24	808	1040	190	345	1050	200	450	400	3
	-	1.5	90L	138	80	65	100	280	505	24	808	1040	190	345	1050	200	450	400	3
	-	2.2	100L	146	80	65	100	280	505	24	843	1040	190	380	1050	200	450	400	3
	-	3	100L	150	80	65	100	280	505	24	843	1040	190	380	1050	200	450	400	3
	-	4	112M	162	80	65	100	280	505	24	923	1040	190	460	1050	200	450	400	3
	9	-	132M	191	80	65	100	280	505	24	993	1040	190	530	1050	200	450	400	3
	11	-	160M	224	80	65	100	280	505	24	1088	1040	190	625	1050	200	450	400	3
	15	-	160M	232	80	65	100	280	505	24	1088	1040	190	625	1050	200	450	400	3
	18.5	-	160L	247	80	65	100	280	505	24	1133	1040	190	670	1050	200	450	400	3
	22	-	180M	297	80	65	100	280	505	24	1163	1040	190	700	1050	200	450	400	3
30	-	200L	436	80	65	100	300	525	24	1263	1310	235	800	1315	240	540	490	3	
65/250	-	2.2	100L	207	80	65	100	300	550	24	953	1160	210	380	1155	205	490	440	3
	-	3	100L	211	80	65	100	300	550	24	953	1160	210	380	1155	205	490	440	3
	-	4	112M	223	80	65	100	300	550	24	1033	1160	210	460	1155	205	490	440	3
	-	5.5	132S	239	80	65	100	300	550	24	1088	1160	210	515	1155	205	490	440	3
	18.5	-	160L	308	80	65	100	300	550	24	1243	1160	210	670	1155	205	490	440	3
	22	-	180M	358	80	65	100	300	550	24	1273	1160	210	700	1155	205	490	440	3
	30	-	200L	462	80	65	100	300	550	29	1373	1310	235	800	1300	225	540	490	3
	37	-	200L	477	80	65	100	300	550	29	1373	1310	235	800	1300	225	540	490	3
45	-	225S-M	643	80	65	100	325	575	29	1413	1310	235	840	1300	225	540	490	3	
65/315	-	5.5	132S	294	80	65	125	325	605	24	1113	1310	235	515	1325	250	540	490	3
	-	7.5	132M	302	80	65	125	325	605	24	1128	1310	235	530	1325	250	540	490	3
	-	9	132M	307	80	65	125	325	605	24	1128	1310	235	530	1325	250	540	490	3
	-	11	160M	341	80	65	125	325	605	24	1223	1310	235	625	1325	250	540	490	3
	-	15	160L	359	80	65	125	325	605	29	1268	1310	235	670	1325	250	540	490	3
80/160	-	1.1	90S	132	100	80	125	280	505	24	833	1040	190	345	1075	225	450	400	3
	-	1.5	90L	136	100	80	125	280	505	24	833	1040	190	345	1075	225	450	400	3
	-	2.2	100L	144	100	80	125	280	505	24	868	1040	190	380	1075	225	450	400	3
	-	3	100L	148	100	80	125	280	505	24	868	1040	190	380	1075	225	450	400	3
	-	4	112M	160	100	80	125	280	505	24	948	1040	190	460	1075	225	450	400	3
	7.5	-	132S	183	100	80	125	280	505	24	1003	1040	190	515	1075	225	450	400	3
	9	-	132M	189	100	80	125	280	505	24	1018	1040	190	530	1075	225	450	400	3
	11	-	160M	222	100	80	125	280	505	24	1113	1040	190	625	1075	225	450	400	3
	15	-	160M	230	100	80	125	280	505	24	1113	1040	190	625	1075	225	450	400	3
	18.5	-	160L	245	100	80	125	280	505	24	1158	1040	190	670	1075	225	450	400	3
	22	-	180M	295	100	80	125	280	505	24	1188	1040	190	700	1075	225	450	400	3
	30	-	200L	434	100	80	125	300	525	24	1288	1310	235	800	1340	265	540	490	3
80/200	-	1.5	90L	188	100	80	125	280	530	24	943	1160	210	345	1195	245	490	440	3
	-	2.2	100L	197	100	80	125	280	530	24	978	1160	210	380	1195	245	490	440	3
	-	3	100L	200	100	80	125	280	530	24	978	1160	210	380	1195	245	490	440	3
	-	4	112M	213	100	80	125	280	530	24	1058	1160	210	460	1195	245	490	440	3
	-	5.5	132S	228	100	80	125	280	530	24	1113	1160	210	515	1195	245	490	440	3
	15	-	160M	282	100	80	125	280	530	24	1223	1160	210	625	1195	245	490	440	3
	18.5	-	160L	298	100	80	125	280	530	24	1268	1160	210	670	1195	245	490	440	3
	22	-	180M	347	100	80	125	280	530	24	1298	1160	210	700	1195	245	490	440	3
	30	-	200L	452	100	80	125	300	550	24	1398	1310	235	800	1340	265	540	490	3
	37	-	200L	466	100	80	125	300	550	24	1398	1310	235	800	1340	265	540	490	3
	45	-	225S-M	632	100	80	125	325	575	29	1438	1310	235	840	1340	265	540	490	3

Размеры, вес насосов Wilo-CronoNorm NL (стандартна муфта)

Размеры, вес (стандартная муфта) (продолжение)

NL...	Данные мотора			Вес [кг]	 (Размеры со стандартной муфтой)														
	2900 [об/мин]	1450 [об/мин]	Серия мотора		DN ₁	DN ₂	a	H1	H2	S4	L*	L1	L2	L3	L4	S1	B2	B3	E
	Мощность [кВт]	MG			[мм]														
80/250	-	3	100L	247	100	80	125	300	580	24	978	1310	235	380	1325	250	540	490	3
	-	4	112M	260	100	80	125	300	580	24	1058	1310	235	460	1325	250	540	490	3
	-	5.5	132S	276	100	80	125	300	580	24	1113	1310	235	515	1325	250	540	490	3
	-	7.5	132M	284	100	80	125	300	580	24	1128	1310	235	530	1325	250	540	490	3
	22	-	180M	395	100	80	125	300	580	24	1298	1310	235	700	1325	250	540	490	3
	30	-	200L	467	100	80	125	300	580	29	1398	1310	235	800	1325	250	540	490	3
	37	-	200L	482	100	80	125	300	580	29	1398	1310	235	800	1325	250	540	490	3
	45	-	225S-M	648	100	80	125	325	605	29	1438	1310	235	840	1325	250	540	490	3
	55	-	250S-M	779	100	80	125	350	630	29	1548	1460	260	950	1475	275	610	550	3
80/315	-	5.5	132S	297	100	80	125	350	665	24	1113	1310	235	515	1325	250	540	490	3
	-	7.5	132M	305	100	80	125	350	665	24	1128	1310	235	530	1325	250	540	490	3
	-	9	132M	310	100	80	125	350	665	24	1128	1310	235	530	1325	250	540	490	3
	-	11	160M	344	100	80	125	350	665	24	1223	1310	235	625	1325	250	540	490	3
	-	15	160L	362	100	80	125	350	665	24	1268	1310	235	670	1325	250	540	490	3
80/400	-	11	160M	442	125	80	125	380	735	29	1283	1460	260	625	1475	275	610	550	3
	-	15	160L	460	125	80	125	380	735	29	1328	1460	260	670	1475	275	610	550	3
	-	18.5	160L	501	125	80	125	380	735	29	1358	1460	260	700	1475	275	610	550	3
	-	22	180M	527	125	80	125	380	735	29	1398	1460	260	740	1475	275	610	550	3
	-	30	200L	580	125	80	125	380	735	29	1458	1460	260	800	1475	275	610	550	3
100/160	-	2.2	100L	216	125	100	125	300	580	24	978	1160	210	380	1180	230	490	440	3
	-	3	100L	219	125	100	125	300	580	24	978	1160	210	380	1180	230	490	440	3
	-	4	112M	232	125	100	125	300	580	24	1058	1160	210	460	1180	230	490	440	3
	-	5.5	132S	247	125	100	125	300	580	24	1113	1160	210	515	1180	230	490	440	3
	18.5	-	160L	317	125	100	125	300	580	24	1268	1160	210	670	1180	230	490	440	3
	22	-	180M	366	125	100	125	300	580	24	1298	1160	210	700	1180	230	490	440	3
	30	-	200L	471	125	100	125	300	580	29	1398	1310	235	800	1325	250	540	490	3
	37	-	200L	485	125	100	125	300	580	29	1398	1310	235	800	1325	250	540	490	3
100/200	-	2.2	100L	207	125	100	125	300	580	24	978	1160	210	380	1180	230	490	440	3
	-	3	100L	211	125	100	125	300	580	24	978	1160	210	380	1180	230	490	440	3
	-	4	112M	223	125	100	125	300	580	24	1058	1160	210	460	1180	230	490	440	3
	-	5.5	132S	239	125	100	125	300	580	24	1113	1160	210	515	1180	230	490	440	3
	-	7.5	132M	247	125	100	125	300	580	24	1128	1160	210	530	1180	230	490	440	3
	18.5	-	160L	308	125	100	125	300	580	24	1268	1160	210	670	1180	230	490	440	3
	22	-	180M	358	125	100	125	300	580	24	1298	1160	210	700	1180	230	490	440	3
	30	-	200L	462	125	100	125	300	580	29	1398	1310	235	800	1325	250	540	490	3
	37	-	200L	477	125	100	125	300	580	29	1398	1310	235	800	1325	250	540	490	3
	45	-	225S-M	643	125	100	125	325	605	29	1438	1310	235	840	1325	250	540	490	3
100/250	-	4	112M	270	125	100	125	325	605	24	1058	1310	235	460	1340	265	540	490	3
	-	5.5	132S	286	125	100	125	325	605	24	1113	1310	235	515	1340	265	540	490	3
	-	7.5	132M	295	125	100	125	325	605	24	1128	1310	235	530	1340	265	540	490	3
	-	9	132M	300	125	100	125	325	605	24	1128	1310	235	530	1340	265	540	490	3
	-	11	160M	333	125	100	125	325	605	24	1223	1310	235	625	1340	265	540	490	3
	30	-	200L	478	125	100	125	325	605	29	1398	1310	235	800	1340	265	540	490	3
	37	-	200L	493	125	100	125	325	605	29	1398	1310	235	800	1340	265	540	490	3
	45	-	225S-M	659	125	100	125	325	605	29	1438	1310	235	840	1340	265	540	490	3
	55	-	250S-M	789	125	100	125	350	630	29	1548	1460	260	950	1490	290	610	550	3
	75	-	280S-M	1102	125	100	125	400	680	29	1658	1860	330	1060	1890	360	730	670	3
	90	-	280S-M	1154	125	100	125	400	680	29	1658	1860	330	1060	1890	360	730	670	3

Консольные насосы

Wilo-CronoNorm NL

Размеры, вес насосов Wilo-CronoNorm NL (стандартна муфта)

Размеры, вес (стандартная муфта) (продолжение)

NL...	Данные мотора			Вес [кг]	 (Размеры со стандартной муфтой)															
	2900 [об/мин]	1450 [об/мин]	Серия мотора		DN ₁	DN ₂	a	H1	H2	S4	L*	L1	L2	L3	L4	S1	B2	B3	E	
	Мощность [кВт]		MG		[мм]															
100/315	-	11	160M	353	125	100	125	350	665	24	1223	1310	235	625	1340	265	540	490	3	
	-	15	160L	372	125	100	125	350	665	29	1268	1310	235	670	1340	265	540	490	3	
	-	18.5	180M	413	125	100	125	350	665	29	1298	1310	235	700	1340	265	540	490	3	
	-	22	180L	439	125	100	125	350	665	29	1338	1310	235	740	1340	265	540	490	3	
100/400	-	15	160L	536	125	100	140	400	755	29	1283	1660	300	670	1670	310	660	600	3	
	-	18.5	180M	577	125	100	140	400	755	29	1313	1660	300	700	1670	310	660	600	3	
	-	22	180L	604	125	100	140	400	755	29	1353	1660	300	740	1670	310	660	600	3	
	-	30	200L	656	125	100	140	400	755	29	1413	1660	300	800	1670	310	660	600	3	
	-	37	225S-M	780	125	100	140	400	755	29	1483	1660	300	870	1670	310	660	600	3	
	-	45	225S-M	814	125	100	140	400	755	29	1483	1660	300	870	1670	310	660	600	3	
125/200	-	7.5	132M	310	150	125	140	350	665	24	1143	1310	235	530	1340	265	540	490	3	
	-	9	132M	316	150	125	140	350	665	24	1143	1310	235	530	1340	265	540	490	3	
	-	11	160M	349	150	125	140	350	665	24	1238	1310	235	625	1340	265	540	490	3	
	-	15	160L	367	150	125	140	350	665	24	1283	1310	235	670	1340	265	540	490	3	
	55	-	250S-M	805	150	125	140	350	665	29	1563	1460	260	950	1490	290	610	550	3	
	75	-	280S-M	1118	150	125	140	400	715	29	1673	1860	330	1060	1890	360	730	670	3	
	90	-	280S-M	1170	150	125	140	400	715	29	1673	1860	330	1060	1890	360	730	670	3	
	110	-	315S-M	1294	150	125	140	370	685	29	1963	1860	330	1350	1890	360	730	670	3	
125/250	-	7.5	132M	312	150	125	140	350	705	24	1143	1310	235	530	1340	265	540	490	3	
	-	9	132M	318	150	125	140	350	705	24	1143	1310	235	530	1340	265	540	490	3	
	-	11	160M	351	150	125	140	350	705	24	1238	1310	235	625	1340	265	540	490	3	
	-	15	160L	369	150	125	140	350	705	29	1283	1310	235	670	1340	265	540	490	3	
	-	18.5	180M	410	150	125	140	350	705	29	1313	1310	235	700	1340	265	540	490	3	
125/315	-	15	160L	509	150	125	140	400	755	29	1343	1660	300	670	1670	310	660	600	3	
	-	18.5	180M	550	150	125	140	400	755	29	1373	1660	300	700	1670	310	660	600	3	
	-	22	180L	577	150	125	140	400	755	29	1413	1660	300	740	1670	310	660	600	3	
	-	30	200L	629	150	125	140	400	755	29	1473	1660	300	800	1670	310	660	600	3	
	-	37	225S-MS	753	150	125	140	400	755	29	1543	1660	300	870	1670	310	660	600	3	
125/400	-	30	200L	668	150	125	140	435	835	29	1473	1660	300	800	1670	310	660	600	3	
	-	37	225S-M	792	150	125	140	435	835	29	1543	1660	300	870	1670	310	660	600	3	
	-	45	225S-M	825	150	125	140	435	835	29	1543	1660	300	870	1670	310	660	600	3	
	-	55	250S-M	910	150	125	140	435	835	29	1623	1660	300	950	1670	310	660	600	3	
	-	75	280S-M	1299	150	125	140	435	835	29	1733	1860	330	1060	1870	340	730	670	3	
150/200	-	7.5	132M	518	200	150	160	400	800	29	1163	1860	330	530	1890	360	730	670	3	
	-	9	132M	524	200	150	160	400	800	29	1163	1860	330	530	1890	360	730	670	3	
	-	11	160M	557	200	150	160	400	800	29	1258	1860	330	625	1890	360	730	670	3	
	-	15	160L	575	200	150	160	400	800	29	1303	1860	330	670	1890	360	730	670	3	
	-	18.5	180M	616	200	150	160	400	800	29	1333	1860	330	700	1890	360	730	670	3	
150/250	-	15	160L	485	200	150	160	400	800	29	1303	1660	300	670	1690	330	660	600	3	
	-	18.5	180M	526	200	150	160	400	800	29	1333	1660	300	700	1690	330	660	600	3	
	-	22	180L	553	200	150	160	400	800	29	1373	1660	300	740	1690	330	660	600	3	
	-	30	200L	605	200	150	160	400	800	29	1433	1660	300	800	1690	330	660	600	3	
150/315	-	22	180L	692	200	150	160	400	800	29	1373	1860	330	740	1890	360	730	670	3	
	-	30	200L	745	200	150	160	400	800	29	1433	1860	330	800	1890	360	730	670	3	
	-	37	225S-M	868	200	150	160	400	800	29	1503	1860	330	870	1890	360	730	670	3	
	-	45	225S-M	902	200	150	160	400	800	29	1503	1860	330	870	1890	360	730	670	3	
	-	55	250S-M	986	200	150	160	400	800	29	1583	1860	330	950	1890	360	730	670	3	

Размеры, вес насосов Wilo-CronoNorm NL (стандартна муфта)

Размеры, вес (стандартная муфта) (продолжение)

NL...	Данные мотора			Вес [кг]	 (Размеры со стандартной муфтой)														
	2900 [об/мин]	1450 [об/мин]	Серия мотора		DN ₁	DN ₂	a	H1	H2	S4	L*	L1	L2	L3	L4	S1	B2	B3	E
	Мощность [кВт]		MG		[мм]														
150/400	-	45	225S-M	939	200	150	160	435	885	29	1503	1860	330	870	1890	360	730	670	3
	-	55	250S-M	1023	200	150	160	435	885	29	1583	1860	330	950	1890	360	730	670	3
	-	75	280S-M	1317	200	150	160	435	885	29	1693	1860	330	1060	1890	360	730	670	3
	-	90	280S-M	1387	200	150	160	435	885	29	1693	1860	330	1060	1890	360	730	670	3

Консольные насосы

Wilo-CronoNorm NL

Размеры фланцев Wilo-CronoNorm NL

Габаритный чертеж:

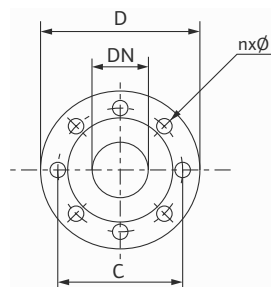

Размеры фланцев

		$n \times \varnothing$	4x18	4x18	4x18	4x18	8x18	8x18	8x18	8x22
Напорный фланец	DN	мм	32	40	50	65	80	100	125	150
	C	мм	100	110	125	145	160	180	210	240
	D	мм	140	150	165	185	200	220	250	285
	PN	бар	16	16	16	16	16	16	16	16
Всасывающий фланец	$n \times \varnothing$		4x18	4x18	4x18	4x18	8x18	8x18	8x18	8x22
	DN	мм	50	65	65	80	100	125	150	200
	C	мм	125	145	145	160	180	210	240	295
	D	мм	155	185	185	200	220	250	285	340
	PN	бар	16	16	16	16	16	16	16	16

Обзор серии Wilо-CronoNorm NPG

Серия: Wilо-VeroNorm NPG

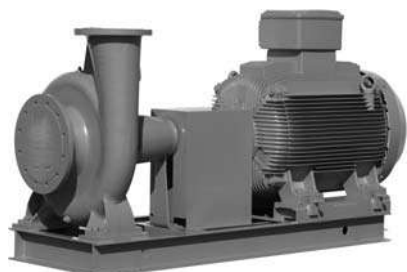

> Одноступенчатые насосы

> Применение

- Для подачи воды и водогликолевой смеси в системах отопления, кондиционирования и охлаждения, а также холодной, холодной, охлаждающей, технической и хозяйственной воды

Рабочее поле ($n = 960/1450$ об/мин) для гидравлического предварительного выбора

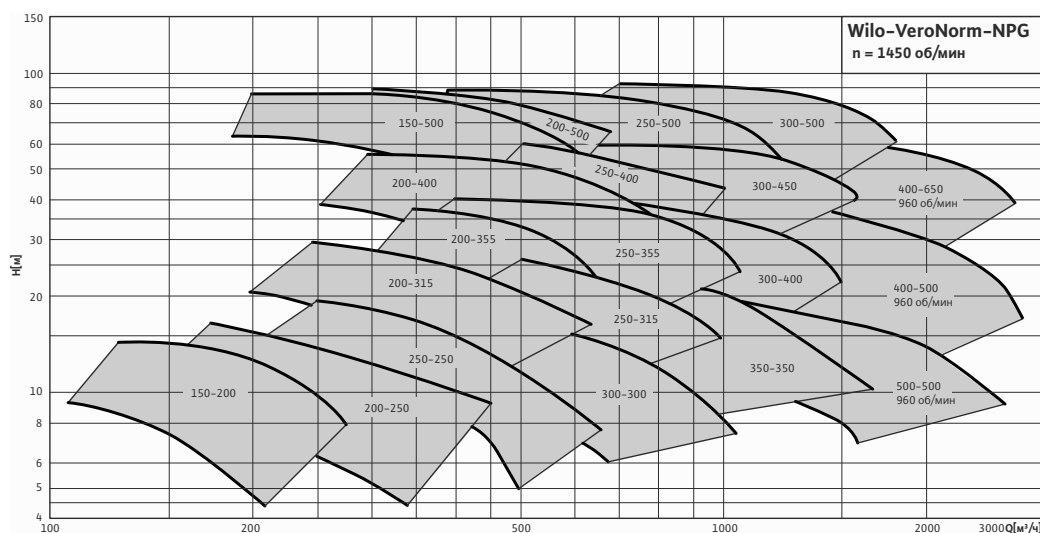

Рабочее поле ($n = 2900$ об/мин) для гидравлического предварительного выбора

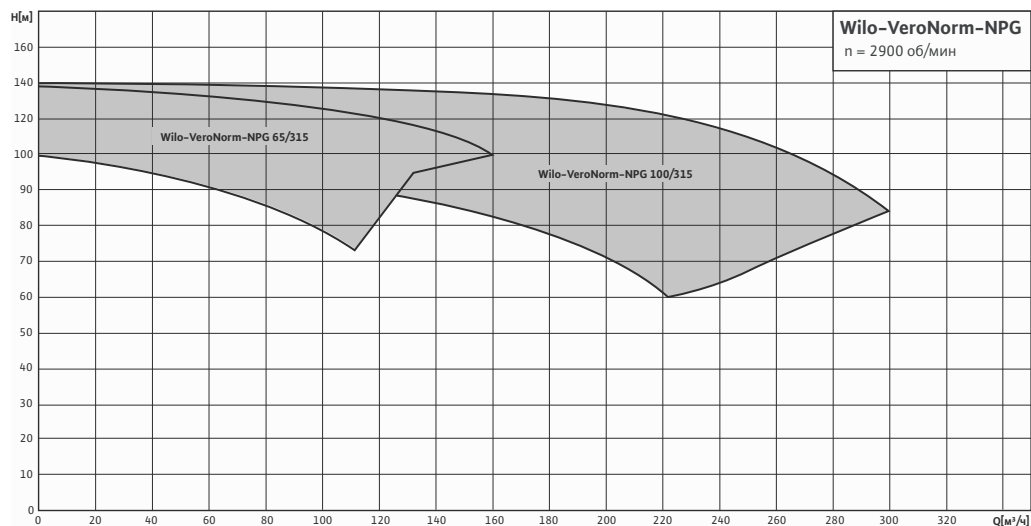

Стандартные насосы

Wilo-VeroNorm-NPG

Описание серии Wilo-VeroNorm-NPG

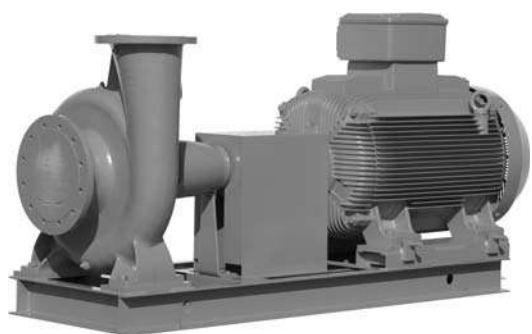

Wilo-VeroNorm-NPG

Насос, насос в сборе на раме или насос без мотора.
(DN 65 – DN 500)

Обозначение

Пример: **Wilo-VeroNorm-NPG 150/200-55/4**

NPG Насос с осевым всасывающим патрубком

150 Диаметр напорного патрубка

200 Номинальный диаметр рабочего колеса

55/ Мощность мотора

4 4-полюсный мотор

Применение

Насосы серии Wilo-VeroNorm-NPG предназначены для перекачивания чистой и слабозагрязненной воды (макс. 20 ppm) без твердых включений в системах циркуляции, водоснабжения и повышения давления. Они могут применяться в муниципальном водоснабжении, ирригации, дренаже, коммунальном секторе, на АЭС и т.д.

Конструкция

Одноступенчатый нормально-всасывающий центробежный насос с осевым всасывающим и радиальным напорным патрубком. Насос соединен с мотором при помощи разборной муфты. Муфта имеет защитный кожух. Возможно исполнение с уплотнительными кольцами в корпусе насоса. Возможно применение торцевого или сальникового уплотнения.

Исполнение

Корпус и рабочее колесо изготовлены:

- из серого чугуна (EN-GJL-250, EN-GJS-400-15)
- рабочее колесо может быть изготовлено из бронзы (по запросу)

Объем поставки

- Насос
- Насос на раме с муфтой и защитным кожухом без мотора
- Насос в сборе на раме, с разборной муфтой, защитным кожухом и с мотором
- Инструкция по монтажу и эксплуатации

Насос:

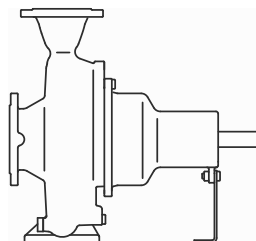

Насос на раме с муфтой и защитным кожухом без мотора:

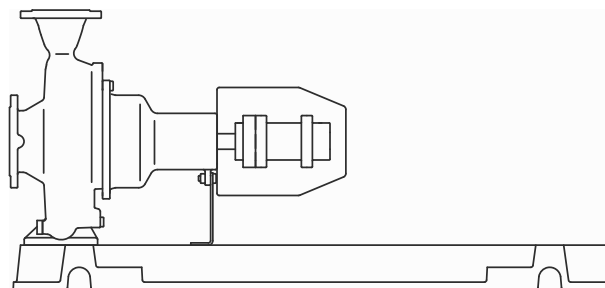

Насос в сборе на раме, с разборной муфтой, защитным кожухом с мотором:

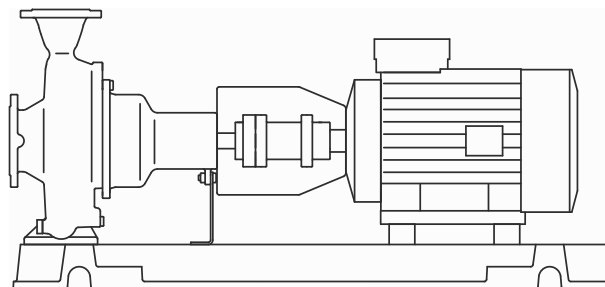

Конструкция

Одноступенчатый центробежный насос одностороннего всасывания, соединенный через упругую муфту с мотором, установленный на раме.

Корпус насоса

Корпус насоса изготовлен из серого чугуна с осевым всасывающим и радиальным напорными патрубками, на литых монтажных лапах.

Уплотнение вала

Сальниковое уплотнение может применяться при перекачивании воды с температурой до 105 °С.

Торцевое уплотнение – при перекачивании воды с температурой до 140 °С (в зависимости от модели).

Описание серии Wilo-VeroNorm-NPG

Агрегат в сборе

Насосы серии NPG поставляются в сборе на общей раме с мотором, муфтой и защитным кожухом.

Применение разборной муфты упрощает техническое обслуживание: насос может быть демонтирован без смещения мотора (стандартная муфта по запросу).

Конструктивное исполнение

Насосы Wilo-VeroNorm-NPG поставляются полностью смонтированными на фундаментальной раме с электромотором, муфтой, распорной деталью и защитой муфты.

В целях упрощения технического обслуживания используются сменные муфты: ротор насоса можно демонтировать, не снимая мотора (по запросу можно также приобрести без распорной детали).

Эксплуатация

- Все консольные насосы Wilo оснащены стандартными моторами, отвечающими нормам IEC, и могут работать с частотными преобразователями для изменения режимов работы насоса. Если мощность мотора больше или равна 75 кВт, при работе с частотным преобразователем необходимо использовать мотор с изолированными подшипниками (необходимо указать при заказе).
- Для контроля температуры обмоток в моторе установлен термодатчик РТС.
- Для моторов мощностью более 55 кВт рекомендуется применять разборную муфту.

Принадлежности

- Приборы Wilo для автоматического плавного регулирования работы насосов.
- Датчики контроля температуры подшипников РТ100 (указываются при заказе, за доп. плату).

Стандартные насосы

Wilo-VeroNorm-NPG

Описание

Чертеж насоса в разрезе: насос с корпусом подшипников ВЗ (исполнение со скользящим торцевым уплотнением)

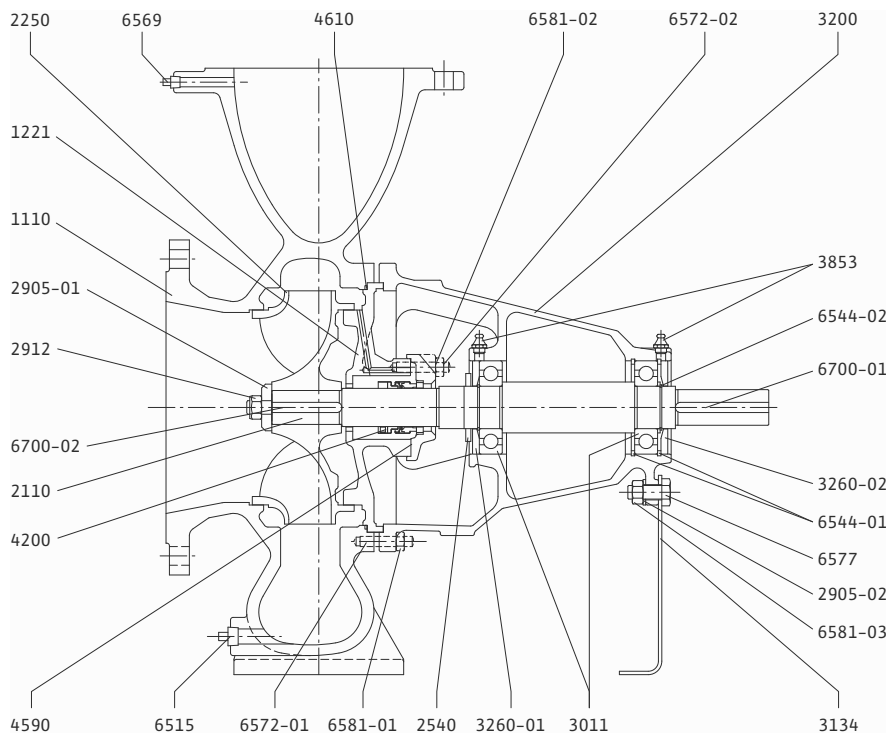

- 1110 Корпус насоса
- 1221 Крышка корпуса
- 2110 Вал насоса
- 2250 Рабочее колесо
- 2540 Разбрызгиватель
- 2905-01 Шайба
- 2905-02 Шайба
- 2912 Гайка рабочего колеса
- 3011 Радиальный шарикоподшипник
- 3134 Опора
- 3200 Корпус подшипника
- 3260-01 Крышка подшипника
- 3260-02 Крышка подшипника
- 3853 Смазочный ниппель
- 4200 Скользящее торцевое уплотнение
- 4590 Прокладка
- 4610 Уплотнительное кольцо
- 6515 Сливная заглушка
- 6544-01 Стопорное кольцо
- 6544-02 Стопорное кольцо
- 6569 Заглушка
- 6572-01 Шпилька
- 6572-02 Шпилька
- 6577 Болт
- 6581-01 Гайка
- 6581-02 Гайка
- 6581-03 Гайка
- 6700-01 Шпонка муфты
- 6700-02 Шпонка рабочего колеса

Чертеж насоса в разрезе: насос с корпусом подшипников ВЗ (исполнение с сальником)

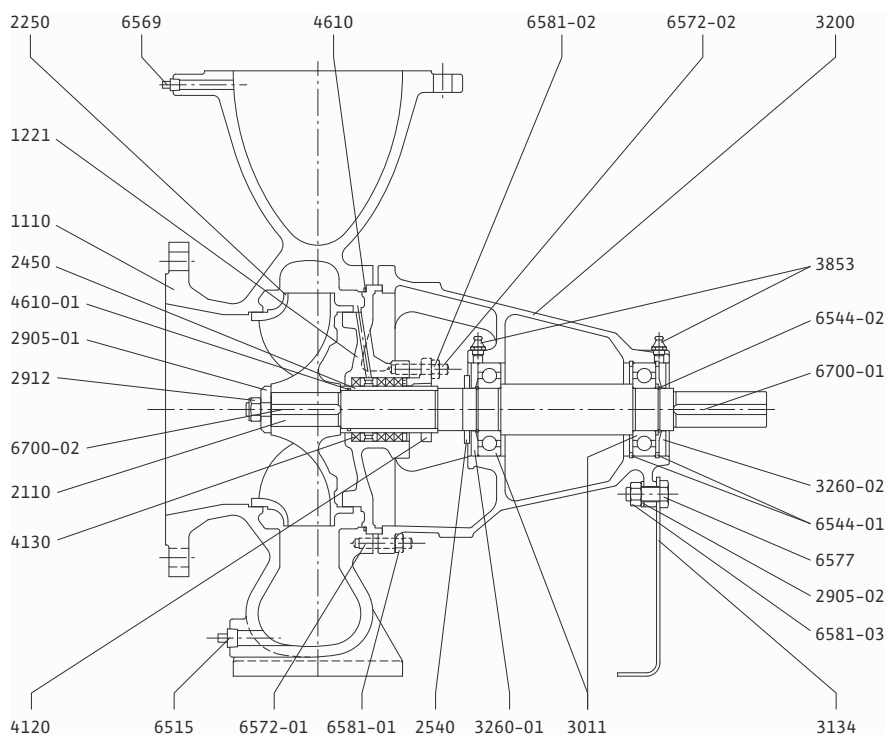

- 1110 Корпус насоса
- 1221 Крышка корпуса
- 2110 Вал насоса
- 2250 Рабочее колесо
- 2540 Разбрызгиватель
- 2905-01 Шайба
- 2905-02 Шайба
- 2912 Гайка рабочего колеса
- 3011 Радиальный шарикоподшипник
- 3134 Опора
- 3200 Корпус подшипника
- 3260-01 Крышка подшипника
- 3260-02 Крышка подшипника
- 3853 Смазочный ниппель
- 4120 Крышка сальника
- 4130 Сальниковое уплотнение
- 4610 Уплотнительное кольцо
- 6515 Сливная заглушка
- 6544-01 Стопорное кольцо
- 6544-02 Стопорное кольцо
- 6569 Заглушка
- 6572-01 Шпилька
- 6572-02 Шпилька
- 6577 Болт
- 6581-01 Гайка
- 6581-02 Гайка
- 6581-03 Гайка
- 6700-01 Шпонка муфты
- 6700-02 Шпонка рабочего колеса

Описание

Чертеж насоса в разрезе: насос с корпусом подшипников В21 и В40

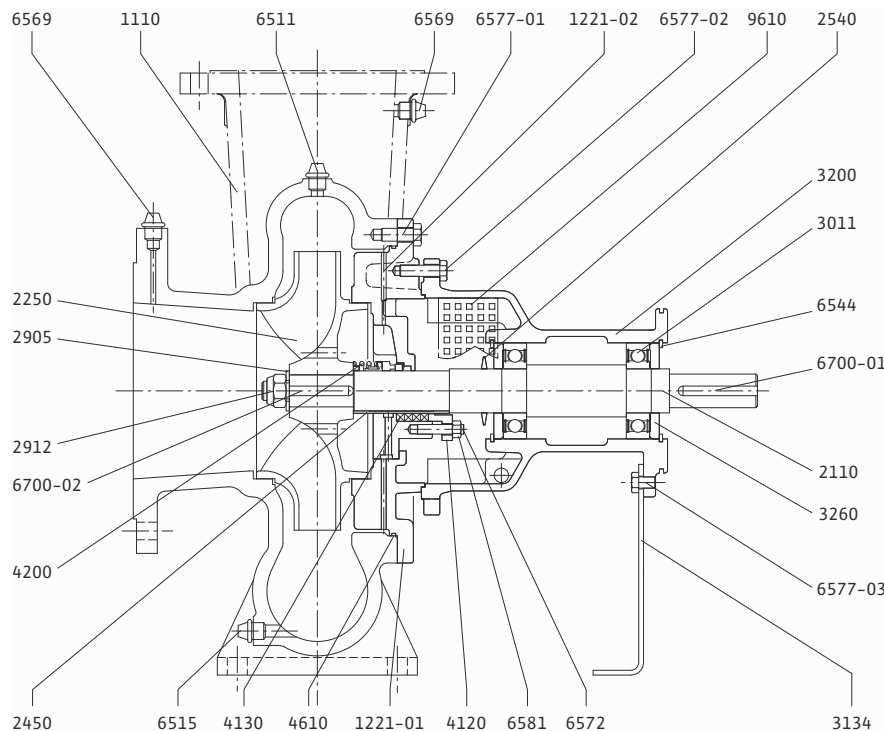

- 1110 Корпус насоса
- 1221-01 Крышка корпуса
- 1221-02 Крышка корпуса
- 2110 Вал насоса
- 2250 Рабочее колесо
- 2450 Защитная втулка вала
- 2540 Разбрызгиватель
- 2905 Шайба
- 2912 Гайка рабочего колеса
- 3011 Радиальный шарикоподшипник
- 3134 Опора
- 3200 Корпус подшипника
- 3260 Крышка подшипника
- 4120 Крышка сальника
- 4130 Сальниковое уплотнение
- 4200 Скользящее торцевое уплотнение
- 4610 Уплотнительное кольцо
- 6511 Заливная заглушка
- 6515 Сливная заглушка
- 6544 Стопорное кольцо
- 6569 Заглушка
- 6572 Шпилька
- 6577-01 Болт
- 6577-02 Болт
- 6577-03 Болт
- 6581 Гайка
- 6700-01 Шпонка муфты
- 6700-02 Шпонка рабочего колеса
- 9610 Защитный кожух

Чертеж насоса в разрезе: насос с корпусом подшипников В31

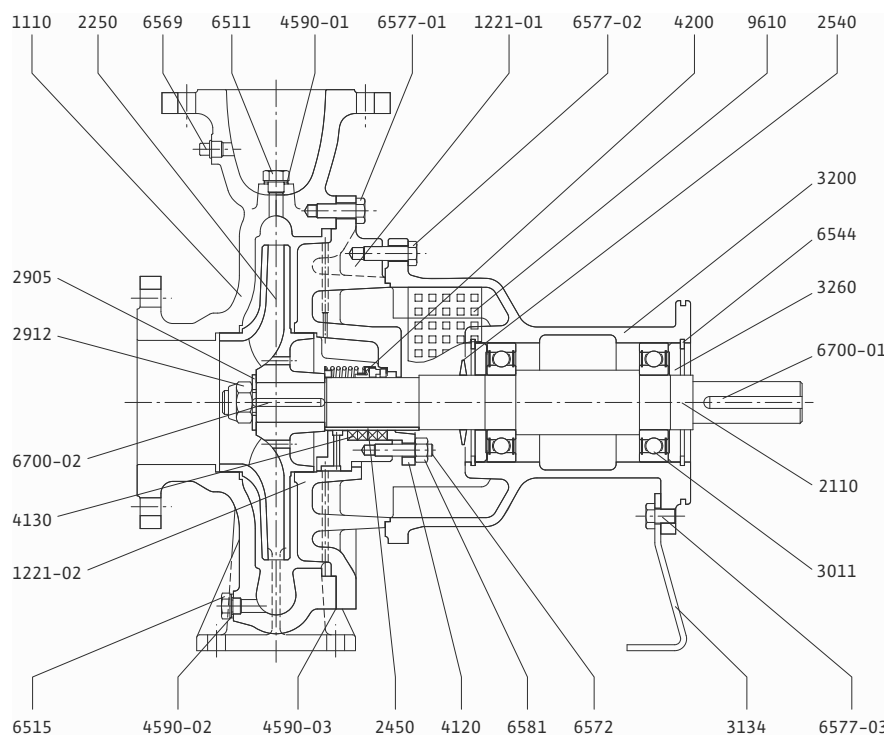

- 1110 Корпус насоса
- 1221-01 Крышка корпуса
- 1221-02 Крышка корпуса
- 2110 Вал насоса
- 2250 Рабочее колесо
- 2450 Защитная втулка вала
- 2540 Разбрызгиватель
- 2905 Шайба
- 2912 Гайка рабочего колеса
- 3011 Радиальный шарикоподшипник
- 3134 Опора
- 3200 Корпус подшипника
- 3260 Крышка подшипника
- 4120 Крышка сальника
- 4130 Сальниковое уплотнение
- 4200 Скользящее торцевое уплотнение
- 4590-01 Прокладка
- 4590-02 Прокладка
- 4590-03 Прокладка
- 6511 Заливная заглушка
- 6515 Сливная заглушка
- 6544 Стопорное кольцо
- 6569 Заглушка
- 6572 Шпилька
- 6577-01 Болт
- 6577-02 Болт
- 6577-03 Болт
- 6581 Гайка
- 6700-01 Шпонка муфты
- 6700-02 Шпонка рабочего колеса
- 9610 Защитный кожух

Стандартные насосы

Wilo-VeroNorm-NPG

Описание

Чертеж насоса в разрезе: насос с корпусом подшипников B51 и B52

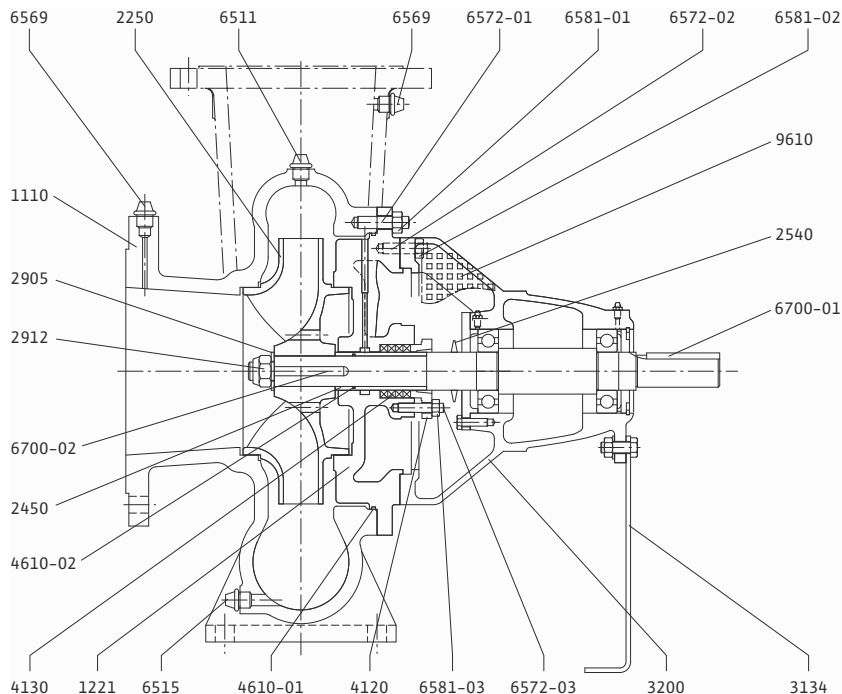

- 1110 Корпус насоса
- 1221-01 Крышка корпуса
- 1221-02 Крышка корпуса
- 2110 Вал насоса
- 2250 Рабочее колесо
- 2450 Защитная втулка вала
- 2540 Разбрызгиватель
- 2905 Подкладная шайба
- 2912 Гайка рабочего колеса
- 3134 Опора
- 3200 Корпус подшипника
- 3260 Крышка подшипника
- 4120 Крышка сальника
- 4130 Сальниковое уплотнение
- 4610-01 Уплотнительное кольцо
- 4610-02 Уплотнительное кольцо
- 6511 Заливная заглушка
- 6515 Сливная заглушка
- 6569 Заглушка
- 6572-01 Шпилька
- 6572-02 Шпилька
- 6572-03 Шпилька
- 6581-01 Гайка
- 6581-02 Гайка
- 6581-03 Гайка
- 6700-01 Шпонка муфты
- 6700-02 Шпонка рабочего колеса
- 9610 Защитный кожух

Чертеж насоса в разрезе: насос с корпусом подшипников B61 и B62

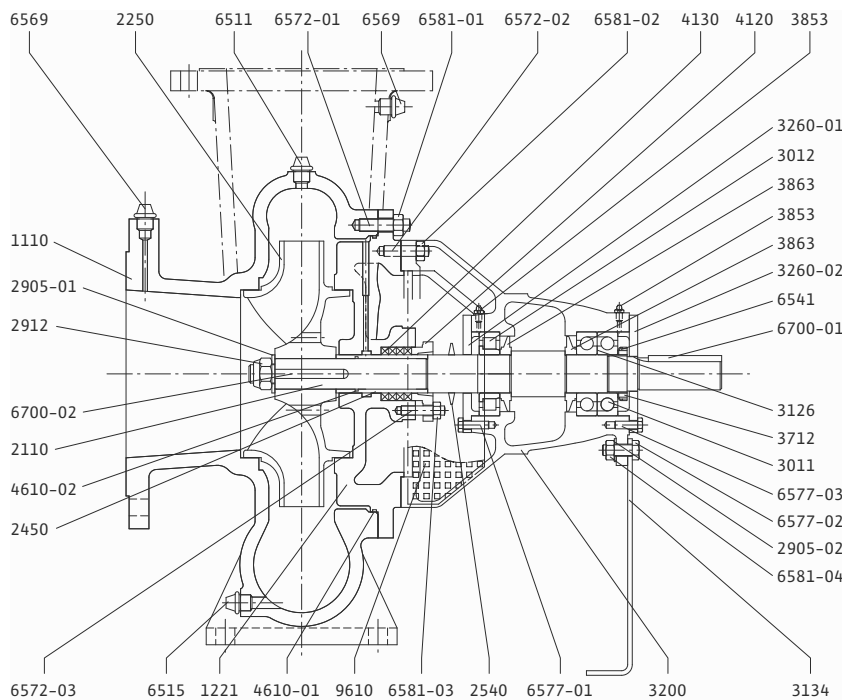

- 1110 Корпус насоса
- 1221-01 Крышка корпуса
- 1221-02 Крышка корпуса
- 2110 Вал насоса
- 2250 Рабочее колесо
- 2450 Защитная втулка вала
- 2540 Разбрызгиватель
- 2905-01 Шайба
- 2905-02 Шайба
- 2912 Гайка рабочего колеса
- 3011 Радиальный шарикоподшипник
- 3126 Установочная шайба
- 3134 Опора
- 3200 Корпус подшипника
- 3260-01 Крышка подшипника
- 3260-02 Крышка подшипника
- 3712 Гайка подшипника
- 3853 Смазочный ниппель
- 3863 Регулятор количества смазки
- 4120 Крышка сальника
- 4130 Сальниковое уплотнение
- 4610-01 Уплотнительное кольцо
- 4610-02 Уплотнительное кольцо
- 6511 Заливная заглушка
- 6515 Сливная заглушка
- 6541 Пружинная шайба
- 6569 Заглушка
- 6572-01 Шпилька
- 6572-02 Шпилька
- 6572-03 Шпилька
- 6577-... Болт
- 6581-... Гайка
- 6700-01 Шпонка муфты
- 6700-02 Шпонка рабочего колеса
- 9610 Защитный кожух

Технические данные Wilо-VeroNorm-NPG

Wilо-VeroNorm-NPG	
Допустимые перекачиваемые жидкости (другие жидкости по запросу)	
Вода для систем отопления (по VDI 2035)	•
Холодная и охлаждающая вода	•
Водогликолевая смесь Температура перекачиваемой жидкости до 40°C - при доле гликоля 20 - 40% - стандартное торцевое уплотнение - при доле гликоля от 40 до 50% - скользящее торцевое уплотнение по запросу	• (начиная с доли гликоля 10%: требуется проверка производительности)
Допустимые области применения	
Максимальное давление на входе для DN 200 [бар]	10
Диапазон температур [°C] (перекачиваемые жидкости со скользящим торцевым уплотнением)	См. таблицу «Рабочие предельные значения»
Температура окружающей среды, макс. [°C]	+40
Подсоединение к трубопроводу	
Номинальный внутренний диаметр DN - напорный патрубок - всасывающий патрубок	65 - 500 100 - 500
Фланцы (согласно EN 1092-2) - до ном. внутреннего диаметра DN 150 - начиная с внутреннего диаметра DN 200	PN 10/16 PN 10
Материалы	
Корпус насоса - стандартное исполнение - опциональное оснащение	EN-GJL-250 EN-GJS-400-15 (в наличии в зависимости от модели, см. таблицу «Рабочие предельные значения»)
Кожух корпуса - стандартное исполнение - опциональное оснащение	EN-GJL-250 EN-GJS-400-15 (в наличии в зависимости от модели, см. таблицу «Рабочие предельные значения»)
Рабочее колесо - стандартное исполнение - специальное исполнение	EN-GJL-250 Бронза
Вал	Стандарт
NPG 65/315; NPG 100/315; NPG 150/200; NPG 200/315; NPG 200/355; NPG 250/250; NPG 250/315; NPG 300/300	X30cr13
NPG 150/500; NPG 200/400; NPG 200/500; NPG 250/355; NPG 250/400; NPG 250/500; NPG 300/400; NPG 300/450; NPG 300/500; NPG 350/350; NPG 400/500; NPG 400/650; NPG 500/500	C35E
NPG 200/250	C38
Скользящее торцевое уплотнение - стандартное исполнение - другие скользящие торцевые уплотнения	AQ1EGG по запросу (в зависимости от перекачиваемой жидкости, см. таблицу «Рабочие предельные значения»)
Неохлажденный сальник	(исполнение без доп. платы)

Стандартные насосы

Wilo-VeroNorm-NPG

Технические данные Wilo-VeroNorm-NPG

Wilo-VeroNorm-NPG	
Корпус подшипника	
Тип насоса	Тип корпуса подшипника
NPG 150–200	B21
NPG 200–250	B3
NPG 65–315; NPG 100–315	B31
NPG 200–315; NPG 200–355 NPG 250–250; NPG 250–315 NPG 300–300	B40
NPG 200–400; NPG 250–355 NPG 250–400; NPG 300–400	B51
NPG 150–500; NPG 200–500 NPG 250–500; NPG 300–450 NPG 350–350	B52
NPG 300–500; NPG 400–500 NPG 400–650	B61
NPG 500–500	B62
Мотор/электроника	
Заводской стандартный мотор IEC	•
Специальный мотор	Специальное исполнение с надбавкой к цене
Частота вращения [об/мин] – стандартное исполнение	2900/1450/960
Класс защиты	IP 55
Класс изоляции	F
Термодатчик РТС (РТ100 – по запросу, да доп. плату)	• (требуется устройство отключения)
Защитный выключатель мотора	устанавливается заказчиком
Классификация по энергоэффективности – стандартное исполнение – специальное исполнение (за доп. плату)	IE2 IE3
Обмотка мотора мощностью – до 4 кВт – более 4 кВт	230 VΔ / 400 VY, 50 Hz 400 VΔ / 690 VY, 50 Hz
Другие напряжения/частоты	Специальное исполнение с надбавкой к цене
Постоянный ток	Специальное исполнение с надбавкой к цене
Взрывозащитные исполнения	Специальное исполнение с надбавкой к цене
Регулирование частоты вращения	
Системы регулирования Wilo Внешний частотный преобразователь	Дополнительное оснащение, за доп. плату

• = имеется или стандартное исполнение

Пределные значения

Пределные значения: давление и температура

Типы насосов	Уплотнения	Материал	Давление p	Температура T
NPG 65/315 NPG 100/315	Скользящее торцевое уплотнение (SiC/графит/EPDM)	EN-GJL-250	p ≤ 16 bar	-20°C ≤ T ≤ 120°C
			p ≤ 10 bar	120°C ≤ T ≤ 140°C
NPG 150/500	Сальниковое уплотнение	EN-GJL-250	p ≤ 16 bar	T ≤ 105°C
			p ≤ 10 bar	120°C ≤ T ≤ 140°C
NPG 150/200 NPG 250/250 NPG 300/300	Скользящее торцевое уплотнение (SiC/графит/EPDM)	EN-GJL-250	p ≤ 4 bar	-20°C ≤ T ≤ 120°C
		EN-GJS-400-15*	p ≤ 6 bar	-20°C ≤ T ≤ 120°C
	Сальниковое уплотнение	EN-GJL-250	p ≤ 4 bar	T ≤ 105°C
		EN-GJS-400-15*	p ≤ 6 bar	T ≤ 105°C
NPG 200/315 NPG 200/355 NPG 250/315	Скользящее торцевое уплотнение (SiC/графит/EPDM)	EN-GJL-250	p ≤ 8 bar	-20°C ≤ T ≤ 120°C
		EN-GJS-400-15*	p ≤ 12 bar	-20°C ≤ T ≤ 140°C
	Сальниковое уплотнение	EN-GJL-250	p ≤ 8 bar	T ≤ 105°C
		EN-GJS-400-15*	p ≤ 12 bar	T ≤ 105°C
NPG 200/400 NPG 250/355 NPG 250/400 NPG 300/400 NPG 300/450	Скользящее торцевое уплотнение (SiC/графит/EPDM)	EN-GJL-250	p ≤ 8 bar	-20°C ≤ T ≤ 120°C
		EN-GJS-400-15*	p ≤ 12 bar	-20°C ≤ T ≤ 140°C
	Сальниковое уплотнение	EN-GJL-250	p ≤ 8 bar	T ≤ 105°C
		EN-GJS-400-15*	p ≤ 12 bar	T ≤ 105°C
NPG 200/500 NPG 250/500 NPG 300/500	Скользящее торцевое уплотнение (SiC/графит/EPDM)	EN-GJL-250	p ≤ 10 bar	-20°C ≤ T ≤ 120°C
		EN-GJS-400-15*	p ≤ 15 bar	-20°C ≤ T ≤ 140°C
	Сальниковое уплотнение	EN-GJL-250	p ≤ 10 bar	T ≤ 105°C
		EN-GJS-400-15*	p ≤ 15 bar	T ≤ 105°C
NPG 350/350 NPG 500/500	Скользящее торцевое уплотнение (SiC/графит/EPDM)	EN-GJL-250	p ≤ 4 bar	-20°C ≤ T ≤ 120°C
		EN-GJS-400-15*	p ≤ 6 bar	-20°C ≤ T ≤ 120°C
	Сальниковое уплотнение	EN-GJL-250	p ≤ 4 bar	T ≤ 105°C
		EN-GJS-400-15*	p ≤ 6 bar	T ≤ 105°C
NPG 400/500 NPG 400/650	Скользящее торцевое уплотнение (SiC/графит/EPDM)	EN-GJL-250	p ≤ 6.5 bar	-20°C ≤ T ≤ 120°C
		EN-GJS-400-15*	p ≤ 10 bar	-20°C ≤ T ≤ 120°C
	Сальниковое уплотнение	EN-GJL-250	p ≤ 6.5 bar	T ≤ 105°C
		EN-GJS-400-15*	p ≤ 10 bar	T ≤ 105°C
NPG 200/250	Скользящее торцевое уплотнение (графит/керамика/EPDM)	EN-GJL-250	p ≤ 8 bar	-20°C ≤ T ≤ 110°C
	Сальниковое уплотнение	EN-GJL-250	p ≤ 8 bar	T ≤ 105°C

* Приобретается по запросу.

По запросу можно приобрести:

- Уплотнительное кольцо корпуса
- Уплотнительные кольца крышки корпуса.
- Другие материалы (в наличии в зависимости от модели):
 - корпус: чугун с шаровидным графитом.
 - рабочее колесо: бронза.
- Разгруженное торцевое уплотнение для высокого давления на входе в насос.

Стандартные насосы

Wilо-VeroNorm-NPG

Пределные значения

Приближенные уровни шума для стандартных насосов Wilо (ориентировочные значения)

Мощность мотора P2 (кВт)	Уровень шума dB(A) ¹ Насос с мотором		
	950 об/мин	1450 об/мин	2900 об/мин
5.5	–	58	69
7.5	–	58	69
9	–	58	69
11	–	63	69
15	–	63	69
18.5	–	63	69
22	–	63	69
30	–	67	74
37	–	68	74
45	–	68	77
55	67	68	77
75	69	71	79
90	69	71	79
110	69	73	79
132	69	73	79
160	70/75 ²	73	–
200	75	73	–
250	75	78	–
315	75	78	–
355	79	78	–
400	79	78	–
450	–	81	–

¹) Без защитного шумопоглощающего кожуха, измерено на расстоянии 1 м от работающего насоса, установленного на звукоотражающей поверхности в свободном помещении

²) 70dB(A) – для электродвигателя с корпусом 315L
75dB(A) – для электродвигателя с корпусом 355M/L

Характеристики Wilо-VeroNorm-NPG (2-х полюсный)

Wilо-VeroNorm-NPG 65/315

Частота вращения 2900 [об/мин]

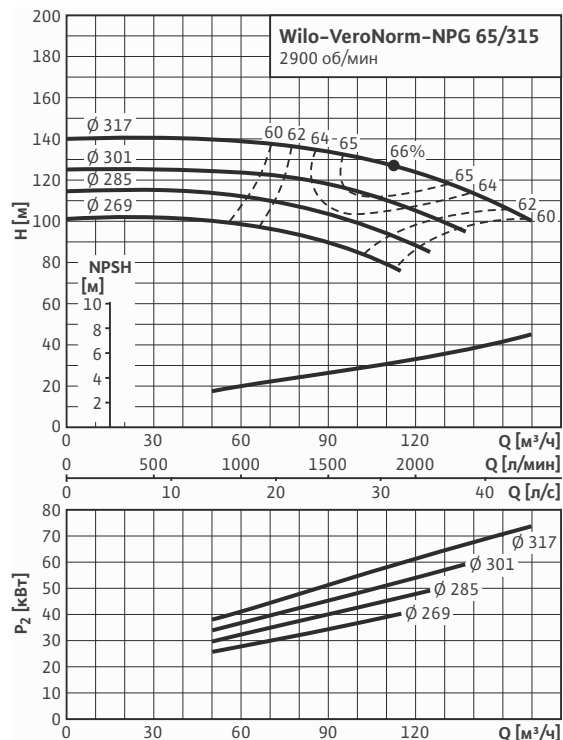

Wilо-VeroNorm-NPG 100/315

Частота вращения 2900 [об/мин]

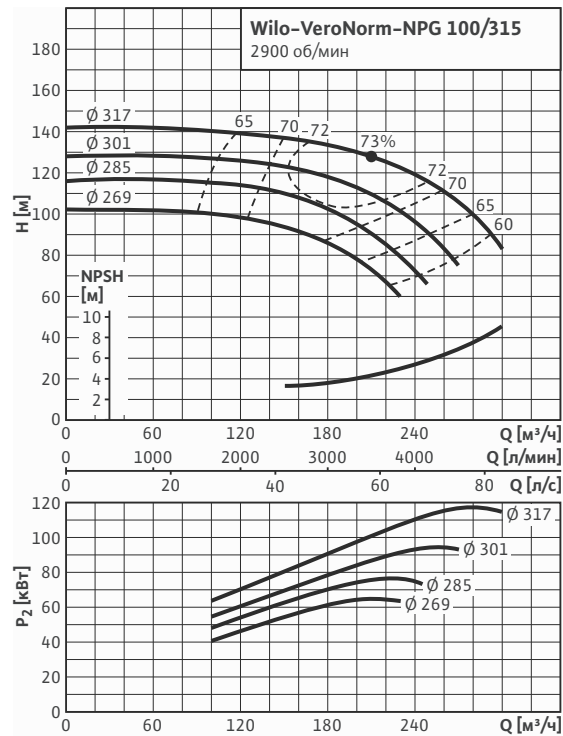

Характеристики насосов Wilо-VeroNorm NPG приведены для быстрого приблизительного подбора или общего обзора. Точный выбор насоса выполнять по программам Wilo-Select или Wilo-Select-Online.

Стандартные насосы

Wilo-VeroNorm-NPG

Характеристики Wilo-VeroNorm-NPG (4-х полюсный)

Wilo-VeroNorm-NPG 150/200

Частота вращения 1450 [об/мин]

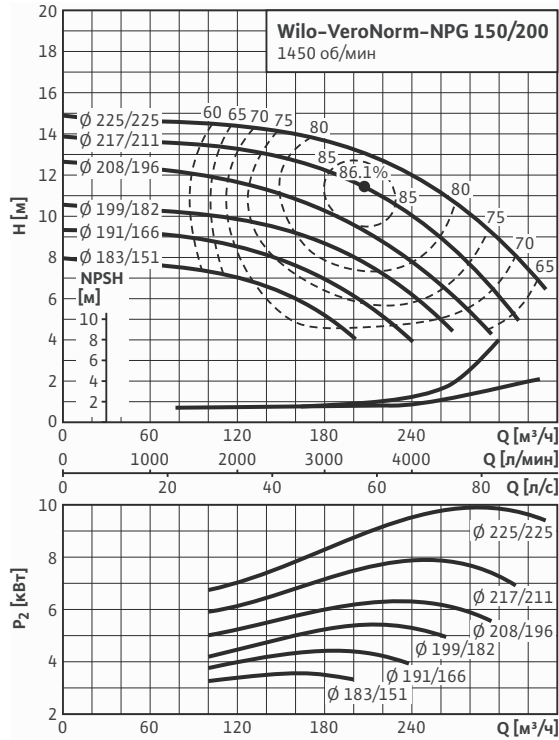

Wilo-VeroNorm-NPG 150/500

Частота вращения 1450 [об/мин]

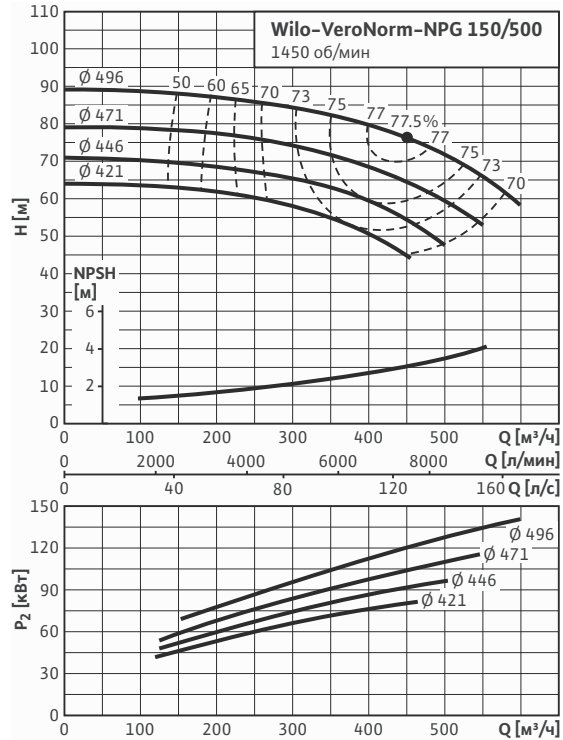

Wilo-VeroNorm-NPG 200/250

Частота вращения 1450 [об/мин]

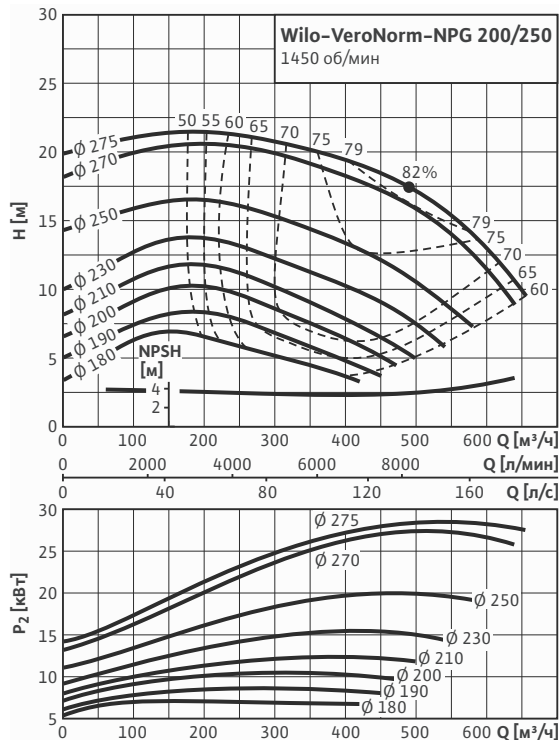

Wilo-VeroNorm-NPG 200/315

Частота вращения 1450 [об/мин]

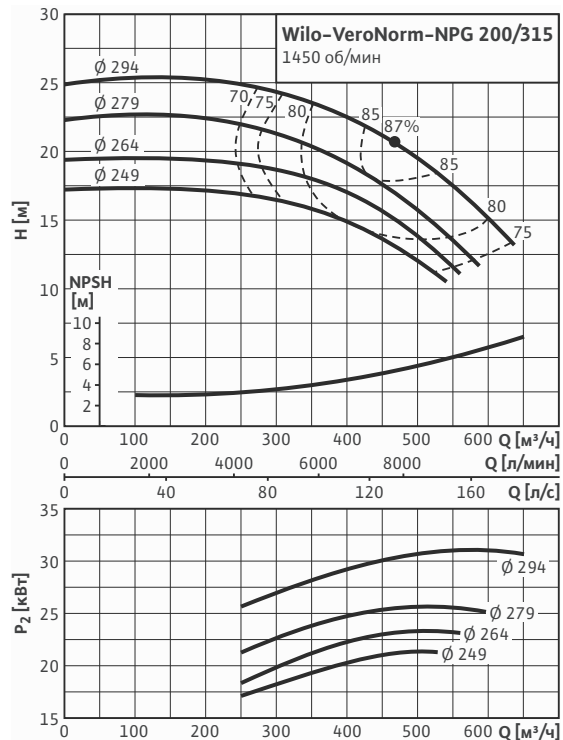

Характеристики насосов Wilo-VeroNorm NPG приведены для быстрого приблизительного подбора или общего обзора. Точный выбор насоса выполнять по программам Wilo-Select или Wilo-Select-Online.

Характеристики Wilо-VeroNorm-NPG (4-х полюсный)

Wilо-VeroNorm-NPG 200/355

Частота вращения 1450 [об/мин]

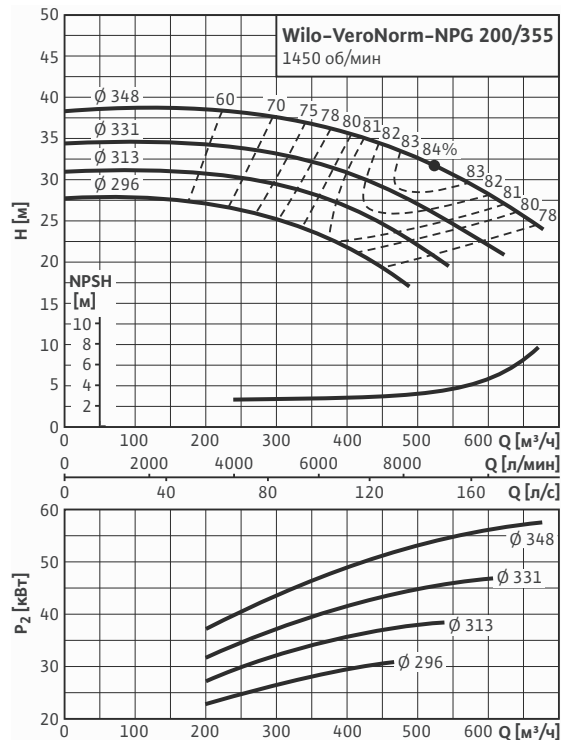

Wilо-VeroNorm-NPG 200/400

Частота вращения 1450 [об/мин]

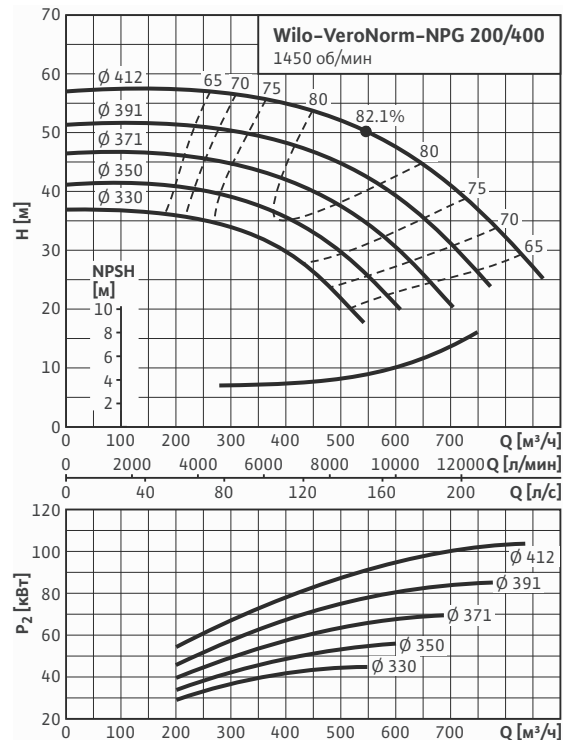

Wilо-VeroNorm-NPG 200/500

Частота вращения 1450 [об/мин]

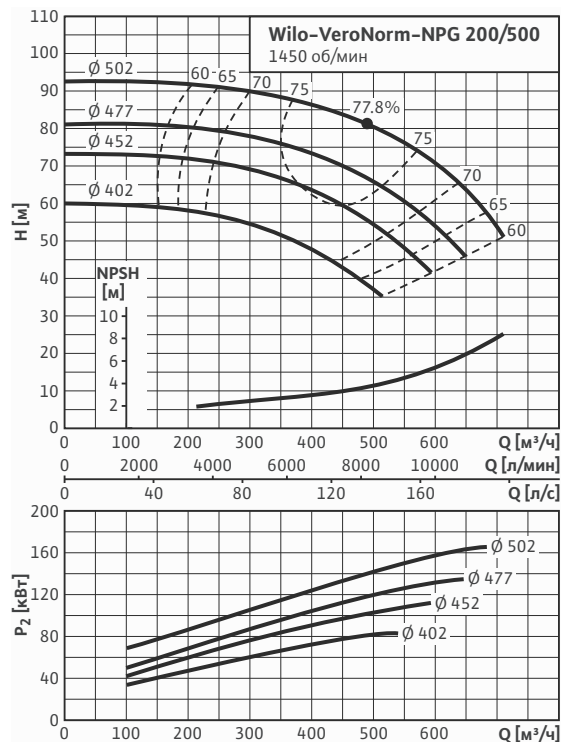

Wilо-VeroNorm-NPG 250/250

Частота вращения 1450 [об/мин]

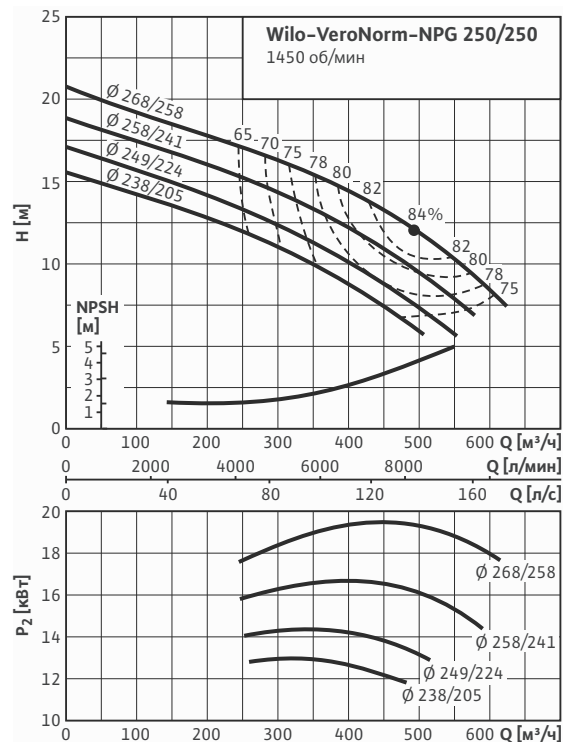

Характеристики насосов Wilо-VeroNorm NPG приведены для быстрого приблизительного подбора или общего обзора. Точный выбор насоса выполнять по программам Wilо-Select или Wilо-Select-Online.

Стандартные насосы

Wilo-VeroNorm-NPG

Характеристики Wilo-VeroNorm-NPG (4-х полюсный)

Wilo-VeroNorm-NPG 250/315

Частота вращения 1450 [об/мин]

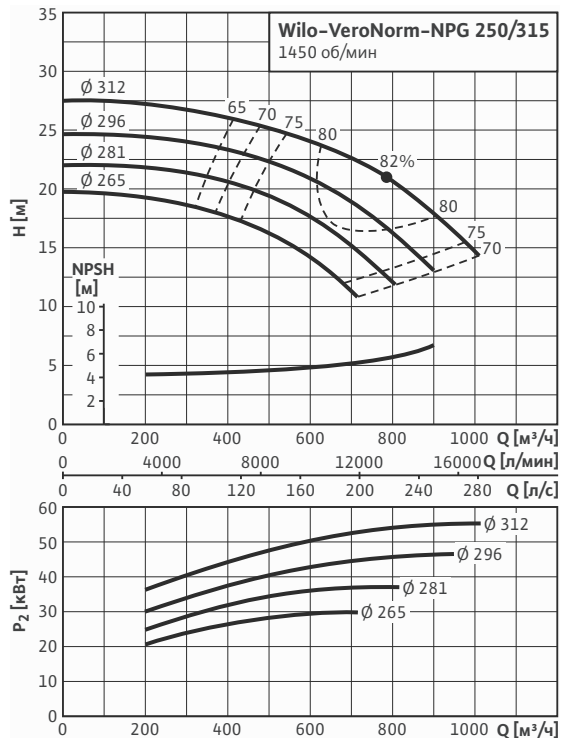

Wilo-VeroNorm-NPG 250/355

Частота вращения 1450 [об/мин]

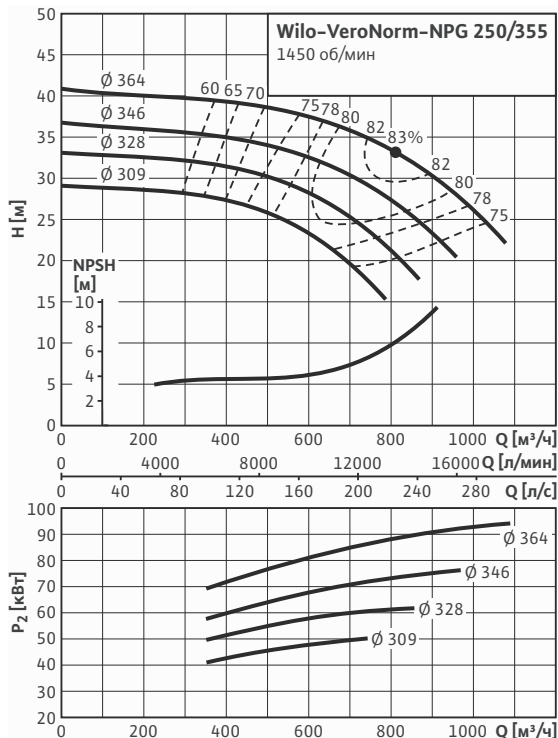

Wilo-VeroNorm-NPG 250/400

Частота вращения 1450 [об/мин]

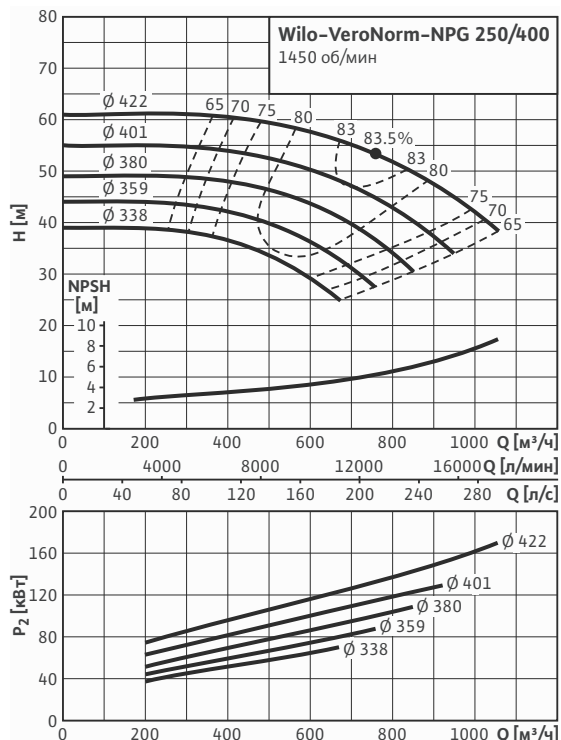

Wilo-VeroNorm-NPG 250/500

Частота вращения 1450 [об/мин]

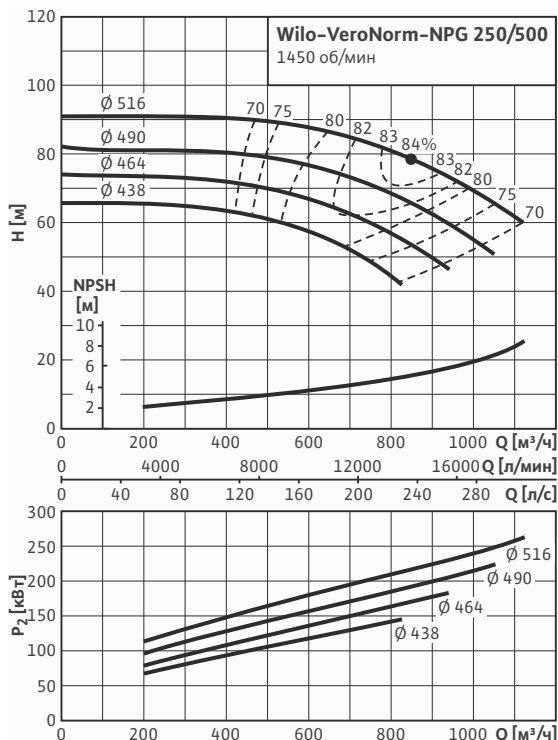

Характеристики насосов Wilo-VeroNorm NPG приведены для быстрого приблизительного подбора или общего обзора. Точный выбор насоса выполнять по программам Wilo-Select или Wilo-Select-Online.

Характеристики Wilо-VeroNorm-NPG (4-х полюсный)

Wilо-VeroNorm-NPG 300/300

Частота вращения 1450 [об/мин]

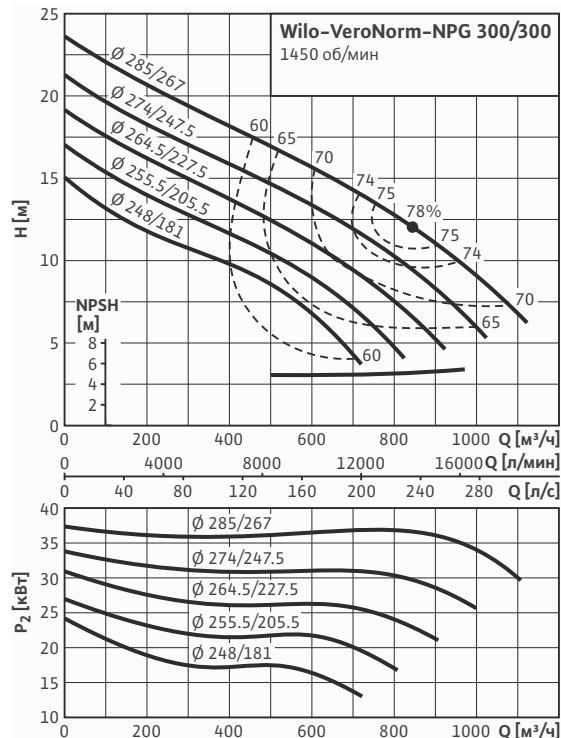

Wilо-VeroNorm-NPG 300/400

Частота вращения 1450 [об/мин]

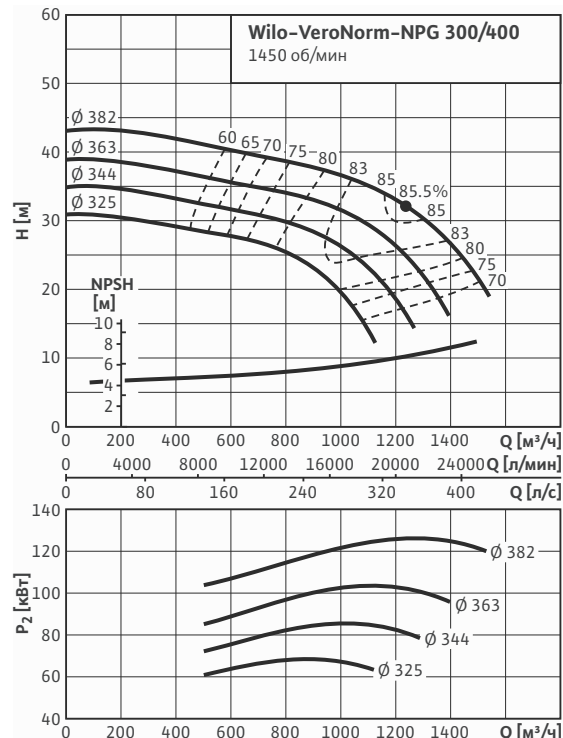

Wilо-VeroNorm-NPG 300/450

Частота вращения 1450 [об/мин]

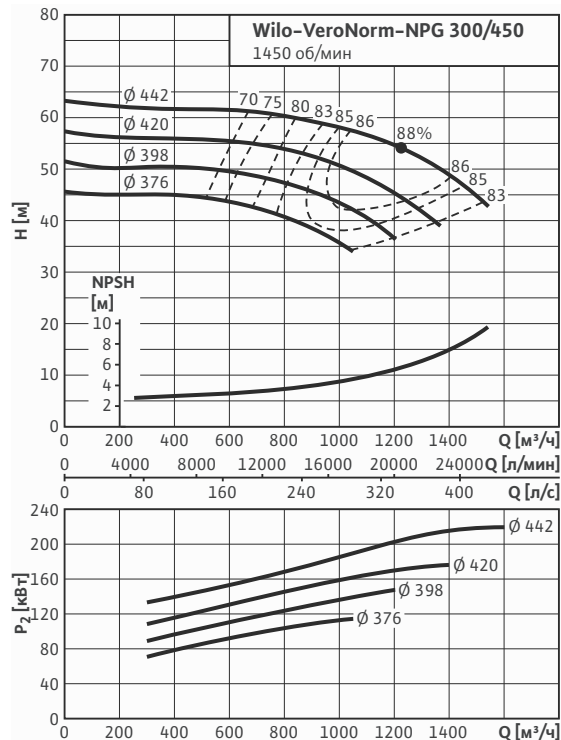

Wilо-VeroNorm-NPG 300/500

Частота вращения 1450 [об/мин]

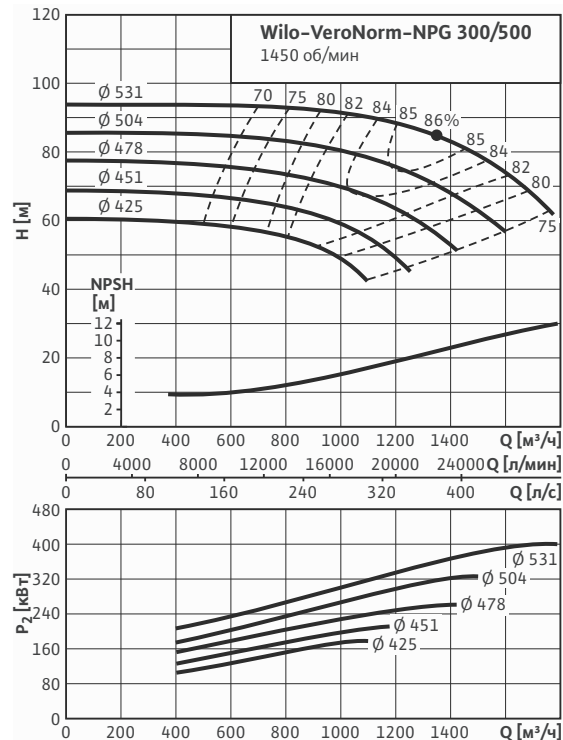

Характеристики насосов Wilо-VeroNorm NPG приведены для быстрого приблизительного подбора или общего обзора. Точный выбор насоса выполнять по программам Wilо-Select или Wilо-Select-Online.

Стандартные насосы

Wilo-VeroNorm-NPG

Характеристики Wilo-VeroNorm-NPG (6-полюсный)

Wilo-VeroNorm-NPG 350/350

Частота вращения 1450 [об/мин]

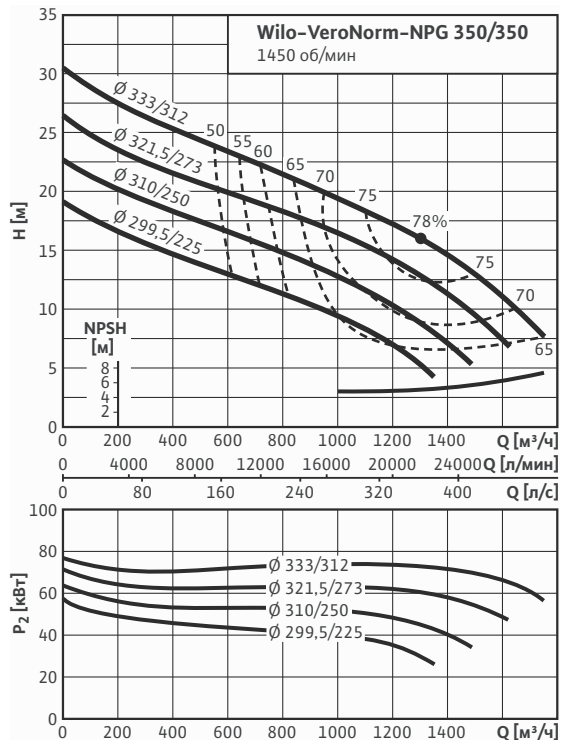

Wilo-VeroNorm-NPG 400/500

Частота вращения 960 [об/мин]

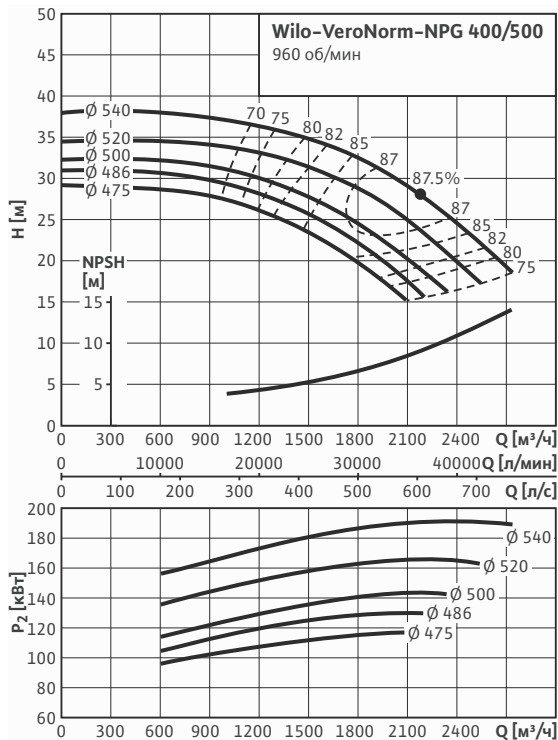

Wilo-VeroNorm-NPG 400/650

Частота вращения 960 [об/мин]

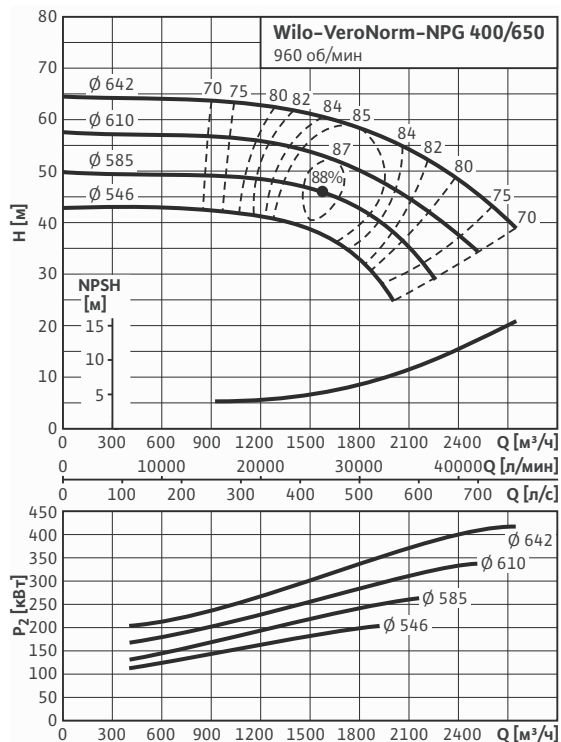

Wilo-VeroNorm-NPG 500/500

Частота вращения 960 [об/мин]

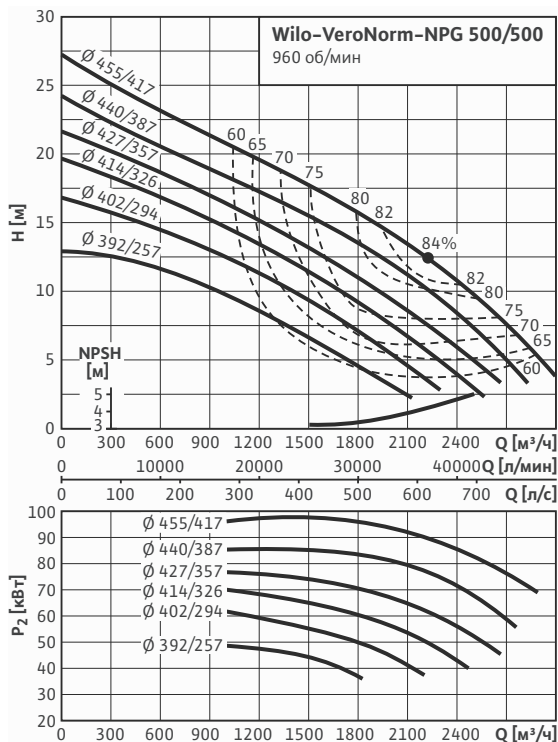

Характеристики насосов Wilo-VeroNorm NPG приведены для быстрого приблизительного подбора или общего обзора. Точный выбор насоса выполнять по программам Wilo-Select или Wilo-Select-Online.

Данные электромоторов Wilo-VeroNorm-NPG

Данные электромоторов Wilo-VeroNorm-NPG

Мощность [кВт]	Число полюсов	Частота вращения [об/мин]	I_N 400/690В	I_N 380/660В	I_A/I_N 400/690В	I_A/I_N 380/660В	КПД	Корпус	Уровень шума [dB(A)]	Вес [кг]
			[А]	[А]	-	-				
5.5	2	2900	10.60/6.14	10.80/6.22	6.8	6.8	0.88	132S	67	60
7.5	2	2900	14.10/8.17	14.50/8.35	6.8	6.8	0.885	132S	67	63
9.2	2	2900	17.30/10.03	17.60/10.13	7.6	7.6	0.89	132M	67	70
11	2	2900	20.40/11.83	21.10/12.15	7.0	7.0	0.905	160M	67	104
15	2	2900	27.60/16.00	28.50/16.41	7.0	7.0	0.913	160M	67	112
18.5	2	2900	33.70/19.54	34.90/20.09	7.4	7.4	0.92	160L	67	124
22	2	2900	39.10/22.67	40.90/23.55	7.3	7.3	0.922	180M	67	164
30	2	2900	53.60/31.07	55.90/32.18	6.5	6.5	0.929	200L	72	226
37	2	2900	65.80/38.14	68.70/39.55	6.8	6.8	0.933	200L	72	255
45	2	2900	78.00/45.22	81.50/46.92	7.0	7.0	0.936	225S/M	75	356
55	2	2900	95.00/55.07	99.20/57.12	7.0	7.0	0.939	250S/M	75	413
75	2	2900	129.00/74.78	135.00/77.73	7.0	7.0	0.943	280S/M	77	630
90	2	2900	154.00/89.28	161.00/92.70	7.0	7.0	0.946	280S/M	77	653
110	2	2900	188.00/108.99	196.00/112.85	7.3	7.3	0.949	315S/M	77	874
132	2	2900	223.00/129.28	232.00/133.58	7.3	7.3	0.951	315S/M	77	931
5.5	4	1450	10.50/6.09	10.90/6.28	7.3	7.3	0.881	132S	56	63
7.5	4	1450	14.10/8.17	14.90/8.58	7.2	7.2	0.89	132M	56	72
9.2	4	1450	17.30/10.03	17.80/10.25	7.7	7.7	0.895	132M	56	75
11	4	1450	21.20/12.29	21.90/12.61	6.4	6.0	0.902	160M	61	105
15	4	1450	28.70/16.64	29.60/17.04	6.2	6.2	0.91	160L	61	125
18.5	4	1450	35.10/20.35	36.30/20.90	6.6	6.6	0.916	180M	61	164
22	4	1450	40.50/23.48	41.80/24.07	6.8	6.8	0.923	180L	61	186
30	4	1450	56.20/32.58	58.00/33.39	6.3	6.3	0.928	200L	65	222
37	4	1450	66.60/38.61	69.60/40.07	6.6	6.6	0.932	225S/M	66	342
45	4	1450	80.70/46.78	83.40/48.02	6.8	6.8	0.936	225S/M	66	363
55	4	1450	97.10/56.29	101.00/58.15	6.4	6.4	0.94	250S/M	66	444
75	4	1450	133.00/77.10	139.00/80.03	7.2	7.2	0.944	280S/M	69	639
90	4	1450	158.00/91.59	164.00/94.42	7.2	7.2	0.947	280S/M	69	673
110	4	1450	194.00/112.46	200.00/115.15	6.6	6.6	0.95	315S/M	71	887
132	4	1450	230.00/133.33	240.00/138.18	6.6	6.6	0.952	315S/M	71	953
160	4	1450	278.00/161.16	290.00/166.97	6.6	6.6	0.954	315S/M	71	1012
200	4	1450	347.00/201.16	362.00/208.42	6.7	6.7	0.956	315S/M	71	1216
250	4	1450	443.00/256.81	462.00/266.00	6.8	6.8	0.958	355M/L	76	1470
315	4	1450	552.00/320.00	575.00/331.06	7.2	7.2	0.958	355M/L	76	1643
355	4	1450	622.00/360.58	648.00/373.09	6.9	6.9	0.958	355M/L	76	1752
400	4	1450	701.00/406.38	729.00/419.73	7.3	7.3	0.958	355M/L	76	1888
450 ¹	4	1450	773.00/448.12	813.68/468.49	6.5	6.5	0.966	355C/D/E	79	2900
55	6	950	102.00/59.13	105.00/60.45	6.2	6.2	0.938	280S/M	65	629
75	6	950	138.00/80.00	144.00/82.91	6.2	6.2	0.942	315S/M	67	837
90	6	950	164.00/95.07	171.00/98.45	6.0	6.0	0.945	315S/M	67	893
110	6	950	199.00/115.36	208.00/119.76	6.1	6.1	0.948	315S/M	67	966
132	6	950	239.00/138.55	249.00/143.36	6.4	6.4	0.950	315S/M	67	1036
160	6	950	289.00/167.54	301.00/173.30	6.6	6.6	0.952	315L	68	1228
160	6	950	303.00/175.65	309.00/177.91	5.9	6.0	0.953	355M/L	73	1453
200	6	950	378.00/219.13	387.00/222.82	6.5	6.1	0.955	355M/L	73	1643
250	6	950	466.00/270.14	480.00/276.36	6.0	6.0	0.955	355M/L	73	1789
315	6	950	587.00/340.29	604.00/347.76	6.2	6.2	0.956	355M/L	73	1979
355 ¹	6	950	621.00/360.00	653.68/376.36	6.0	6.0	0.96	355C/D/E	77	2820
400 ¹	6	950	697.00/404.06	733.68/422.42	6.0	6.0	0.963	355C/D/E	77	2980

1) Электромоторы тип HGF (только отмеченные 1). Остальные электромоторы – тип W22.

Электромоторы W22 поставляются на напряжение 400/690В.

Электромоторы HGF поставляются на напряжение 400В или на 690В (по заказу). При работе электромоторов с напряжением 380 или 660В величину I_N и I_A/I_N следует брать для соответствующего напряжения в сети.

Стандартные насосы

Wilo-VeroNorm-NPG

Размеры, вес насосов Wilo-VeroNorm-NPG

Габаритный чертеж насоса

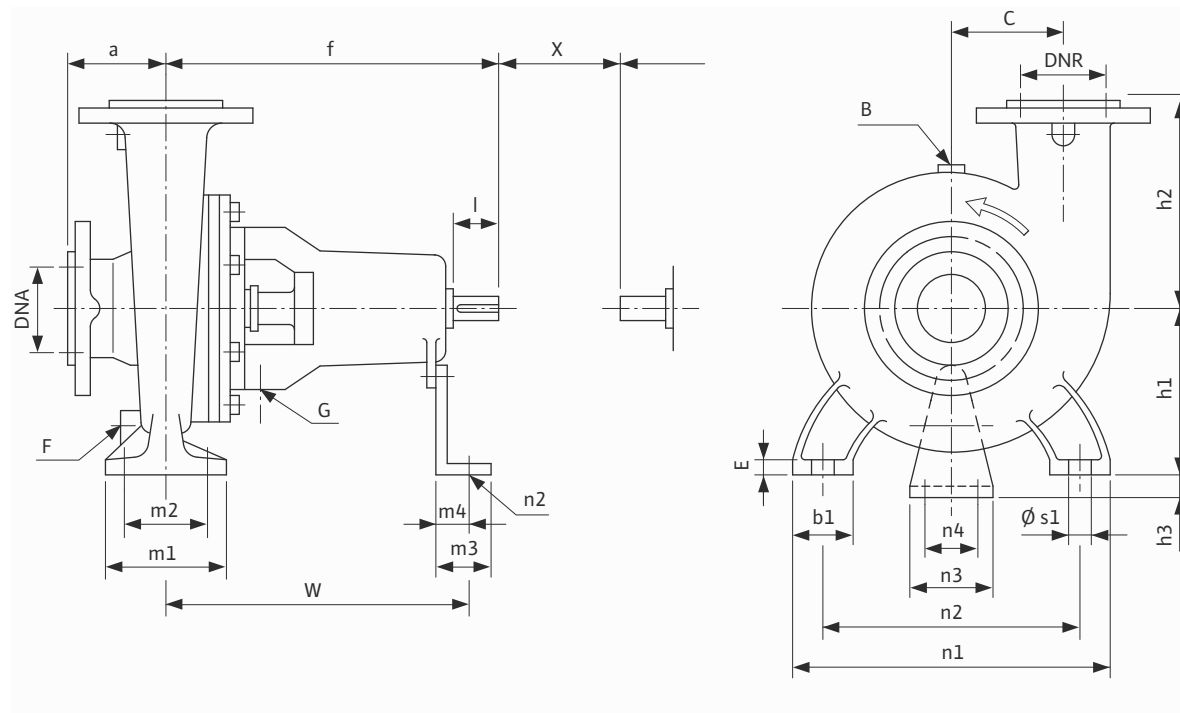

Деталь В: Отверстие для залива

Деталь Г: Отверстие для отвода утечек

Деталь F: Отверстие слива жидкости

Размер x: Расстояние между обоими концами валов для разборки насоса без демонтажа мотора (наличие разборной муфты)

Размеры вала

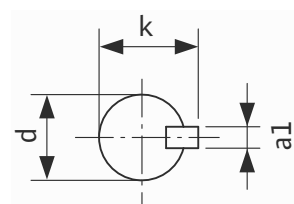

Размеры фланцев

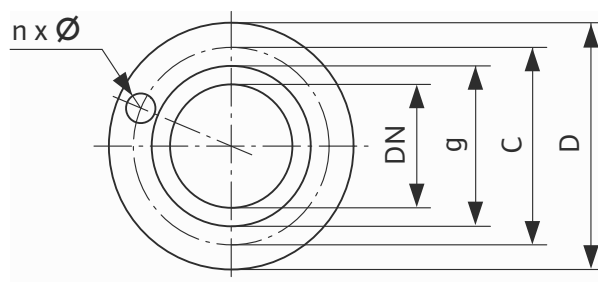

Размеры, вес насосов Wilo-VeroNorm-NPG

Размеры и вес насосов

NPG ...	Вес [кг]	DNA (всасывающий патрубок)	DNR (напорный патрубок)	Насос							Размеры опор насоса						Вал		Крепление к раме						Размеры отв. залива/дренажа		
				a	f	h1	h2	h3	C	b1	m1	m2	n1	n2	s1	E	x	l	w	m3	m4	n3	n4	s2	f	G	B
65/315	134	100	65	125	530	225	280	-	-	80	160	120	400	315	M16	16	140	110	370	60	42	160	110	M12	3/8	1/2	3/8
100/315	152	125	100	140	530	250	315	-	-	80	160	120	400	315	M16	16	140	110	370	60	42	160	110	M12	3/8	1/2	3/8
150/200	120	150	150	150	500	250	220	-	180	80	160	120	400	315	M16	15	140	80	367	60	43	160	110	M12	3/8	1/2	3/8
150/500	450	200	150	205	730	400	440	40	290	120	300	250	710	600	M24	18	190	100	640	120	60	160	100	M12	1/2	1/2	1/2
200/250	215	250	200	180	530	315	400	-	-	100	200	140	550	450	M24	18	140	110	370	50	32	140	110	M14	1/2	1/2	1/2
200/315	260	250	200	225	550	355	355	40	246	120	250	200	600	500	M22	22	175	110	470	110	55	140	80	M10	1/2	1/2	1/2
200/355	265	250	200	230	550	355	400	40	235	120	250	200	600	500	M22	22	180	110	470	110	55	140	80	M10	1/2	1/2	1/2
200/400	360	250	200	225	730	375	500	40	255	120	250	200	600	500	M22	22	200	100	640	120	60	160	100	M10	1/2	1/2	1/2
200/500	400	250	200	205	730	400	560	40	270	120	300	250	710	600	M24	25	190	100	640	120	60	160	100	M12	1/2	1/2	1/2
250/250	260	250	250	200	580	355	355	40	240	120	250	200	630	505	M22	23	200	110	500	110	55	140	80	M10	1/2	1/2	1/2
250/315	330	300	250	250	550	425	295	40	295	120	300	250	710	600	M24	25	180	110	470	110	55	140	80	M10	1/2	1/2	1/2
250/355	370	300	250	250	730	400	400	40	275	120	300	250	710	600	M24	25	190	100	640	120	60	160	100	M12	1/2	1/2	1/2
250/400	415	300	250	250	730	400	500	40	265	120	300	250	710	600	M24	25	210	100	640	120	60	160	100	M12	1/2	1/2	1/2
250/500	500	300	250	250	730	425	560	40	285	120	300	250	710	600	M24	25	200	100	640	120	60	160	100	M12	1/2	1/2	1/2
300/300	370	300	300	225	595	450	355	40	330	140	335	280	710	600	M24	25	220	110	530	140	70	160	100	M12	1/2	1/2	1/2
300/400	480	350	300	300	730	475	400	40	330	140	315	250	800	670	M27	28	210	100	660	140	70	160	100	M12	1/2	1/2	1/2
300/450	550	350	300	300	730	475	560	40	310	140	315	250	800	670	M27	28	230	100	660	140	70	160	100	M12	1/2	1/2	1/2
300/500	710	350	300	300	864	500	600	40	330	140	335	280	800	670	M27	28	240	140	730	160	80	200	120	M12	1/2	1/2	1/2
350/350	600	350	350	250	775	500	500	40	390	140	400	315	800	670	M27	30	240	100	715	160	80	200	120	M12	1/2	1/2	1/2
400/500	980	450	400	400	920	630	600	40	420	200	400	315	1120	950	M27	35	300	140	786	160	80	200	120	M12	1/2	1/2	1/2
400/650	1250	450	400	350	894	630	760	40	410	200	400	315	1120	950	M27	35	300	140	760	160	80	200	120	M12	1/2	1/2	1/2
500/500	1450	500	500	400	939	650	500	40	490	200	550	450	1120	950	M27	35	300	140	805	160	80	200	120	M12	1/2	1/2	1/2

Размеры фланцев насоса

DNR... (напорный патрубок)	PN	D	C	G	n x Ø
	[-]	[мм]			[кол-во x мм]
65	10/16	185	145	118	4 x 19
100	10/16	220	180	156	8 x 19
125	10/16	250	210	184	8 x 19
150	10/16	285	240	211	8 x 23
200	10	340	295	266	8 x 23
250	10	395	350	320	12 x 23
300	10	445	400	370	12 x 23
350	10	505	460	430	16 x 23
400	10	565	515	482	16 x 28
500	10	670	620	585	20 x 28

Стандартные насосы

Wilo-VeroNorm-NPG

Размеры, вес насосов Wilo-VeroNorm-NPG

Размеры валов насоса			
NPG ...	d	k	a1
		[мм]	
65/315	42	45	12
100/315	42	45	12
150/200	32	35	10
150/500	55	59	16
200/250	42	45	12
200/315	42	45	12
200/355	42	45	12
200/400	55	59	16
200/500	55	59	16
250/250	42	45	12
250/315	42	45	12
250/355	55	59	16
250/400	55	59	16
250/500	55	59	16
300/300	42	45	12
300/400	55	59	16
300/450	55	59	16
300/500	70	74.5	20
350/350	55	59	16
400/500	70	74.5	20
400/650	70	74.5	20
500/500	70	74.5	20

Размеры, вес насосов Wilo-VeroNorm-NPG на раме с мотором

Габаритный чертеж: агрегат в сборе на раме с мотором

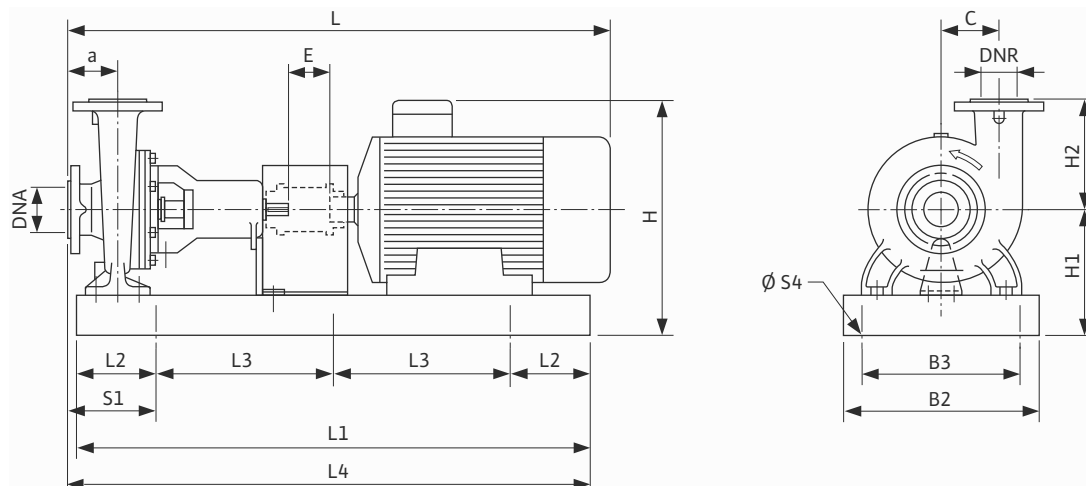

Длина и ширина фундамента должны быть приблизительно на 15–20 см больше габаритных размеров рамы насоса.
Размер L: приблизительный размер в зависимости от тип мотора.

Размеры, вес – всего агрегата в сборе, с мотором

NPG...	Данные мотора				Вес	DNA (всасывающий патрубок)	DNR (напорный патрубок)	(размеры с разборной муфтой)														
	Мощность мотора	Серия мотора	Число полюсов	Частота вращения				a	H	H1	H2	S4	I	L1	L2	L3	L4	S1	B2	B3	C	E
	[кВт]	[-]	[кол.]	[об/мин]				[мм]														
65/315	30	200L	2	2900	575	100	65	125	563	328	280	4 x 29	159	1460	260	-	146	260	610	550	-	140
	37	200L	2	2900	595	100	65	125	563	328	280	4 x 29	159	1460	260	-	146	260	610	550	-	140
	45	225M	2	2900	697	100	65	125	588	328	280	4 x 29	163	1660	300	-	166	300	660	600	-	140
	55	250M	2	2900	794	100	65	125	613	348	280	4 x 29	174	1660	300	-	166	300	660	600	-	140
	75	280S/M	2	2900	872	100	65	125	783	403	280	4 x 29	185	1660	300	-	166	300	660	600	-	140
	90	280S/M	2	2900	945	100	65	125	783	403	280	4 x 29	185	1660	300	-	166	300	660	600	-	140
100/315	55	250M	2	2900	812	125	100	140	633	373	315	4 x 29	176	1660	300	-	167	315	660	600	-	140
	75	280S/M	2	2900	963	125	100	140	803	403	315	4 x 29	187	1660	300	-	167	315	660	600	-	140
	90	280S/M	2	2900	890	125	100	140	803	403	315	4 x 29	187	1660	300	-	167	315	660	600	-	140
	110	315S/M	2	2900	108	125	100	140	973	438	315	4 x 29	216	1860	330	-	187	345	730	670	-	140
	132	315S/M	2	2900	161	125	100	140	973	438	315	4 x 29	216	1860	330	-	187	345	730	670	-	140
150/200	5.5	132S	4	1450	340	150	150	150	501	353	220	4 x 24	122	1310	235	-	134	265	540	490	180	140
	7.5	132M	4	1450	365	150	150	150	528	353	220	4 x 24	126	1310	235	-	134	265	540	490	180	140
	9	132M	4	1450	365	150	150	150	528	353	220	4 x 24	126	1310	235	-	134	265	540	490	180	140
	11	160M	4	1450	460	150	150	150	603	353	220	4 x 24	142	1460	260	-	149	290	610	550	180	140
	15	160L	4	1450	485	150	150	150	603	353	220	4 x 24	146	1460	260	-	149	290	610	550	180	140
150/500	90	280S/M	4	1450	166	200	150	205	986	523	440	4 x 29	211	2140	370	-	216	395	860	790	290	200
	110	315S/M	4	1450	172	200	150	205	105	523	440	4 x 29	225	2140	370	-	216	395	860	790	290	200
	132	315S/M	4	1450	187	200	150	205	105	523	440	4 x 29	225	2140	370	-	216	395	860	790	290	200
	160	315S/M	4	1450	187	200	150	205	105	523	440	4 x 29	230	2140	370	-	216	395	860	790	290	200

Стандартные насосы

Wilo-VeroNorm-NPG

Размеры, вес насосов Wilo-VeroNorm-NPG на раме с мотором

Размеры, вес – всего агрегата в сборе, с мотором (продолжение)

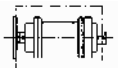
NPG..	Данные мотора				Вес [кг]	DPA (всасывающий патрубок)	DNR (напорный патрубок)												 (размеры с разборной муфтой)							
	Мощность мотора [кВт]	Серия мотора [-]	Число полюсов [кол.]	Частота вращения [об/мин]				a	H	H1	H2	S4	I	[мм]												
														L1	L2	L3	L4	S1	B2	B3	C	E				
200/250	5.5	132S	4	1450	562	250	200	180	617	438	400	4 x 29	133	1860	330	-	190	370	730	670	-	140				
	7.5	132M	4	1450	583	250	200	180	617	438	400	4 x 29	133	1860	330	-	190	370	730	670	-	140				
	9	132M	4	1450	592	250	200	180	617	438	400	4 x 29	133	1860	330	-	190	370	730	670	-	140				
	11	160M	4	1450	600	250	200	180	638	438	400	4 x 29	144	1860	330	-	190	370	730	670	-	140				
	15	160L	4	1450	614	250	200	180	638	438	400	4 x 29	144	1860	330	-	190	370	730	670	-	140				
	18.5	180M	4	1450	643	250	200	180	645	438	400	4 x 29	148	1860	330	-	190	370	730	670	-	140				
	22	180L	4	1450	651	250	200	180	645	438	400	4 x 29	148	1860	330	-	190	370	730	670	-	140				
	30	200L	4	1450	700	250	200	180	673	438	400	4 x 29	152	1860	330	-	190	370	730	670	-	140				
	37	225S	4	1450	750	250	200	180	698	438	400	4 x 29	162	1860	330	-	190	370	730	670	-	140				
	45	225M	4	1450	790	250	200	180	698	438	400	4 x 29	162	1860	330	-	190	370	730	670	-	140				
200/315	22	180L	4	1450	730	250	200	225	685	478	355	4 x 29	159	1860	330	-	192	390	730	670	246	180				
	30	200L	4	1450	790	250	200	225	713	478	355	4 x 29	167	1860	330	-	192	390	730	670	246	180				
	37	225S	4	1450	840	250	200	225	738	478	355	4 x 29	173	1860	330	-	192	390	730	670	246	180				
	45	225M	4	1450	880	250	200	225	738	478	355	4 x 29	178	1860	330	-	192	390	730	670	246	180				
200/355	30	200L	4	1450	790	250	200	230	713	478	400	4 x 29	162	1860	330	-	192	395	730	670	235	180				
	37	225S	4	1450	840	250	200	230	738	478	400	4 x 29	172	1860	330	-	192	395	730	670	235	180				
	45	225M	4	1450	880	250	200	230	738	478	400	4 x 29	178	1860	330	-	192	395	730	670	235	180				
	55	250M	4	1450	900	250	200	230	738	478	400	4 x 29	185	1860	330	-	192	395	730	670	235	180				
	75	280S/M	4	1450	135	250	200	230	941	478	400	4 x 29	199	1860	330	-	192	395	730	670	235	180				
200/400	45	225M	4	1450	980	250	200	225	758	498	500	4 x 29	192	1860	330	-	192	390	730	670	255	200				
	55	250M	4	1450	101	250	200	225	758	498	500	4 x 29	193	1860	330	-	192	390	730	670	255	200				
	75	280S/M	4	1450	150	250	200	225	961	498	500	4 x 29	209	2140	370	-	221	440	860	790	255	200				
	90	280S/M	4	1450	157	250	200	225	961	498	500	4 x 29	214	2140	370	-	221	440	860	790	255	200				
	110	315S/M	4	1450	163	250	200	225	990	498	500	4 x 29	227	2140	370	-	221	440	860	790	255	200				
	132	315S/M	4	1450	177	250	200	225	990	498	500	4 x 29	235	2140	370	-	221	440	860	790	255	200				
200/500	55	250M	4	1450	109	250	200	205	783	523	560	4 x 29	191	2140	370	-	216	395	860	790	270	200				
	75	280S/M	4	1450	154	250	200	205	986	523	560	4 x 29	209	2140	370	-	216	395	860	790	270	200				
	90	280S/M	4	1450	161	250	200	205	986	523	560	4 x 29	215	2140	370	-	216	395	860	790	270	200				
	110	315S/M	4	1450	167	250	200	205	101	523	560	4 x 29	226	2140	370	-	216	395	860	790	270	200				
	132	315S/M	4	1450	181	250	200	205	101	523	560	4 x 29	226	2140	370	-	216	395	860	790	270	200				
	160	315S/M	4	1450	181	250	200	205	101	523	560	4 x 29	233	2140	370	-	216	395	860	790	270	200				
	185	315S/M	4	1450	180	250	200	205	101	523	560	4 x 29	233	2140	370	-	216	395	860	790	270	200				
	200	315B	4	1450	240	250	200	205	910	587	560	6 x 19	270	2270	200	935	231	240	760	710	270	200				
	250	355M/L	4	1450	265	250	200	205	910	587	560	6 x 19	297	2550	200	107	259	240	760	710	270	200				
250/250	15	160L	4	1450	760	250	250	200	678	478	355	4 x 29	159	2140	370	-	218	415	860	790	240	200				
	18.5	180M	4	1450	790	250	250	200	685	478	355	4 x 29	159	2140	370	-	218	415	860	790	240	200				
	22	180L	4	1450	800	250	250	200	685	478	355	4 x 29	162	2140	370	-	218	415	860	790	240	200				
	30	200L	4	1450	850	250	250	200	713	478	355	4 x 29	170	2140	370	-	218	415	860	790	240	200				

Размеры, вес насосов Wilo-VeroNorm-NPG на раме с мотором

Размеры, вес – всего агрегата в сборе, с мотором (продолжение)

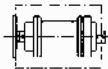
NPG...	Данные мотора				Вес	D _{INA} (всасывающий патрубок)	D _{NR} (напорный патрубок)											 (размеры с разборной муфтой)									
	Мощность мотора	Серия мотора	Число полюсов	Частота вращения				a	H	H1	H2	S4	I	L1	L2	L3	L4	S1	B2	B3	C	E					
	[кВт]	[-]	[кол.]	[об/мин]				[кг]	[мм]																		
250/315	30	200L	4	1450	910	300	250	250	783	548	400	4 x 29	169	2140	370	-	221	440	860	790	295	180					
	37	225S	4	1450	950	300	250	250	808	548	400	4 x 29	181	2140	370	-	221	440	860	790	295	180					
	45	225M	4	1450	990	300	250	250	808	548	400	4 x 29	181	2140	370	-	221	440	860	790	295	180					
	55	250M	4	1450	101	300	250	250	808	548	400	4 x 29	187	2140	370	-	221	440	860	790	295	180					
	75	280S/M	4	1450	146	300	250	250	101	548	400	4 x 29	191	2140	370	-	221	440	860	790	295	180					
250/355	55	250M	4	1450	106	300	250	250	783	523	400	4 x 29	210	2140	370	-	221	440	860	790	275	200					
	75	280S/M	4	1450	151	300	250	250	986	523	400	4 x 29	215	2140	370	-	221	440	860	790	275	200					
	90	280S/M	4	1450	158	300	250	250	986	523	400	4 x 29	218	2140	370	-	221	440	860	790	275	200					
	110	315 S/	4	1450	164	300	250	250	101	523	400	4 x 29	230	2140	370	-	221	440	860	790	275	200					
	132	315 S/	4	1450	178	300	250	250	101	523	400	4 x 29	230	2140	370	-	221	440	860	790	275	200					
250/400	55	250M	4	1450	111	300	250	250	783	523	500	4 x 29	201	2140	370	-	221	440	860	790	265	250					
	75	280S/M	4	1450	156	300	250	250	986	523	500	4 x 29	216	2140	370	-	221	440	860	790	265	250					
	90	280S/M	4	1450	163	300	250	250	986	523	500	4 x 29	216	2140	370	-	221	440	860	790	265	250					
	110	315 S/	4	1450	169	300	250	250	101	523	500	4 x 29	235	2140	370	-	221	440	860	790	265	250					
	132	315 S/	4	1450	183	300	250	250	101	523	500	4 x 29	235	2140	370	-	221	440	860	790	265	250					
	160	315 S/	4	1450	183	300	250	250	101	523	500	4 x 29	242	2140	370	-	221	440	860	790	265	250					
	185	315 S/	4	1450	182	300	250	250	101	523	500	4 x 29	245	2140	370	-	221	440	860	790	265	250					
	200	315B	4	1450	200	300	250	250	117	587	500	4 x 29	280	2420	200	-	250	285	760	710	265	250					
250/500	110	315 S/	4	1450	178	300	250	250	104	548	560	4 x 29	235	2140	370	-	221	440	860	790	285	250					
	132	315 S/	4	1450	192	300	250	250	104	548	560	4 x 29	235	2140	370	-	221	440	860	790	285	250					
	160	315 S/	4	1450	192	300	250	250	104	548	560	4 x 29	240	2140	370	-	221	440	860	790	285	250					
	185	315 S/	4	1450	199	300	250	250	104	548	560	4 x 29	240	2140	370	-	221	440	860	790	285	250					
	200	315B	4	1450	205	300	250	250	112	612	560	6 x 22	261	2150	200	875	223	285	760	710	285	250					
	250	355M/L	4	1450	280	300	250	250	120	612	560	6 x 29	304	2269	275	860	234	350	800	750	285	250					
	315	355M/L	4	1450	300	300	250	250	120	612	560	6 x 29	304	2269	275	860	234	350	800	750	285	250					
300/300	22	180L	4	1450	920	300	300	225	780	573	355	4 x 29	170	2140	370	-	217	400	860	790	330	250					
	30	200L	4	1450	970	300	300	225	808	573	355	4 x 29	173	2140	370	-	217	400	860	790	330	250					
	37	225S	4	1450	102	300	300	225	833	573	355	4 x 29	183	2140	370	-	217	400	860	790	330	250					
	45	225M	4	1450	106	300	300	225	833	573	355	4 x 29	183	2140	370	-	217	400	860	790	330	250					
	55	250M	4	1450	109	300	300	225	833	573	355	4 x 29	185	2140	370	-	217	400	860	790	330	250					
300/400	75	280S/M	4	1450	154	350	300	300	107	662	400	4 x 19	225	1960	300	-	208	422	900	840	330	250					
	90	280S/M	4	1450	163	350	300	300	107	662	400	4 x 19	230	1960	300	-	208	422	900	840	330	250					
	110	315 S/	4	1450	170	350	300	300	112	662	400	6 x 29	240	2108	200	854	223	330	900	840	330	250					
	132	315 S/	4	1450	177	350	300	300	112	662	400	6 x 29	240	2108	200	854	223	330	900	840	330	250					
	160	315 S/	4	1450	183	350	300	300	112	662	400	6 x 29	247	2108	200	854	223	330	900	840	330	250					
300/450	110	315 S/	4	1450	158	350	300	300	112	662	560	4 x 29	239	2104	200	-	223	330	900	840	310	250					
	132	315 S/	4	1450	172	350	300	300	112	662	560	4 x 29	239	2104	200	-	223	330	900	840	310	250					
	160	315 S/	4	1450	175	350	300	300	112	662	560	4 x 29	247	2104	200	-	223	330	900	840	310	250					
	185	315 S/	4	1450	190	350	300	300	115	662	560	4 x 29	244	2104	200	-	223	330	900	840	310	250					
	200	315B	4	1450	210	350	300	300	118	662	560	4 x 29	265	2200	200	-	233	330	900	840	310	250					
250	355M/L	4	1450	251	350	300	300	126	705	560	6 x 29	279	2500	250	100	260	353	850	790	310	250						

Стандартные насосы

Wilo-VeroNorm-NPG

Размеры, вес насосов Wilo-VeroNorm-NPG на раме с мотором

Размеры, вес – всего агрегата в сборе, с мотором (продолжение)

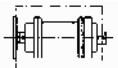
NPG..	Данные мотора				Вес [кг]	DINA (всасывающий патрубок)	DNR (напорный патрубок)														 (размеры с разборной муфтой)									
	Мощность мотора	Серия мотора	Число полюсов	Частота вращения				a	H	H1	H2	S4	I	L1	L2	L3	L4	S1	B2	B3										
	[кВт]	[-]	[кол.]	[об/мин]				[мм]																						
300/500	200	315B	4	1450	2900	350	300	300	1200	730	600	6 x 29	2990	2350	300	875	2460	410	860	810	330	250								
	250	355M/L	4	1450	3100	350	300	300	1285	730	600	6 x 29	2890	2500	300	950	2610	410	860	810	330	250								
	300	355LB	4	1450	3100	350	300	300	1285	730	600	6 x 29	2940	2500	300	950	2610	410	860	810	330	250								
	315	355M/L	4	1450	3200	350	300	300	1285	730	600	6 x 29	2890	2500	300	950	2610	410	860	810	330	250								
	355	315D	4	1450	3300	350	300	300	1285	730	600	6 x 29	3250	2600	300	1000	2710	410	860	810	330	250								
	400	315E	4	1450	3400	350	300	300	1400	730	600	6 x 29	3250	2600	300	1000	2710	410	860	810	330	250								
	450	355C	4	1450	3700	350	300	300	1400	730	600	6 x 29	3495	3100	300	1250	3210	410	860	810	330	250								
350/350	45	225M	4	1450	1200	350	350	250	1160	687	500	4 x 29	2100	1990	300	–	2025	335	860	810	390	250								
	55	250M	4	1450	1300	350	350	250	1110	687	500	4 x 29	2170	2000	300	–	2035	335	860	810	390	250								
	75	280S	4	1450	1405	350	350	250	1155	687	500	4 x 29	2150	2150	300	–	2185	335	860	810	390	250								
	90	280M	4	1450	1450	350	350	250	1155	687	500	4 x 29	2180	2150	300	–	2185	335	860	810	390	250								
400/500	132	315S/M	6	990	2300	450	400	400	1087	910	600	6 x 30	3076	2700	250	1100	2980	430	1160	1100	420	300								
	160	315B	6	990	2800	450	400	400	1260	910	600	6 x 30	3190	2700	250	1100	2980	430	1160	1100	420	300								
	185	355 L	6	990	3000	450	400	400	1400	910	600	6 x 30	3300	2700	250	1100	2980	430	1160	1100	420	300								
	200	355 M	6	990	3300	450	400	400	1550	910	600	6 x 30	3300	2700	250	1100	2680	430	1160	1100	420	300								
400/650	160	355M/L	6	990	3530	450	400	350	1590	910	760	6 x 30	3015	2800	250	1150	2930	380	1160	1100	410	300								
	185	355M/L	6	990	3600	450	400	350	1590	910	760	6 x 30	3015	2800	250	1150	2930	380	1160	1100	410	300								
	200	355M/L	6	990	3770	450	400	350	1590	910	760	6 x 30	3015	2800	250	1150	2930	380	1160	1100	410	300								
	250	355M/L	6	990	3900	450	400	350	1590	910	760	6 x 30	3015	2800	250	1150	2930	380	1160	1100	410	300								
	315	355M/L	6	990	4000	450	400	350	1590	910	760	6 x 30	3015	2800	250	1150	2930	380	1160	1100	410	300								
	355	355C	6	990	4700	450	400	350	1500	910	760	6 x 30	3630	3180	250	1340	2930	380	1160	1100	410	300								
	400	355D	6	990	4950	450	400	350	1500	910	760	6 x 30	3630	3180	250	1340	2930	380	1160	1100	410	300								
500/500	55	280M	6	990	2450	500	500	400	1330	930	500	6 x 30	2640	2450	225	1000	2555	330	1160	1100	490	300								
	75	315S	6	990	2600	500	500	400	1412	930	500	6 x 30	2760	2550	225	1050	2655	330	1160	1100	490	300								
	90	315M	6	990	2650	500	500	400	1412	930	500	6 x 30	2760	2550	225	1050	2655	330	1160	1100	490	300								
	110	315M	6	990	2800	500	500	400	1450	930	500	6 x 30	2960	2600	225	1075	2705	330	1160	1100	490	300								

Обзор серии Wilo-SCP

Серия: Wilo-SCP

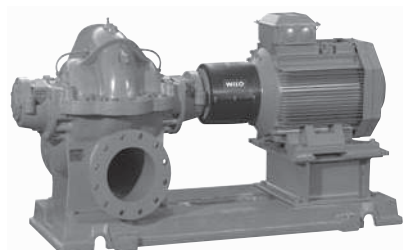

> Особенности/преимущества изделия

- Простой монтаж (без демонтажа напорного или всасывающего трубопровода)
- Относительно малое значение NPSH (благодаря рабочему колесу двухстороннего входа)
- Увеличенный срок эксплуатации (распределенная нагрузка на подшипники)
- Возможность двух направлений вращения (по часовой стрелке и против часовой стрелки)
- Закрытые шарикоподшипники, заполненные консистентной смазкой

> Конструкция

Насос двухстороннего входа на опорной раме

> Применение

- Перекачивание воды для систем отопления в соответствии с VDI 2035, водо/гликолевых смесей, охлаждающей/холодной воды, и вторичной горячей воды
- Применение в системах коммунального водоснабжения (питьевая вода)
- Для хозяйственно-питьевого и производственного водоснабжения в зданиях и сооружениях
- Пожаротушение
- Общих отраслях промышленности, на электростанциях и т. д.

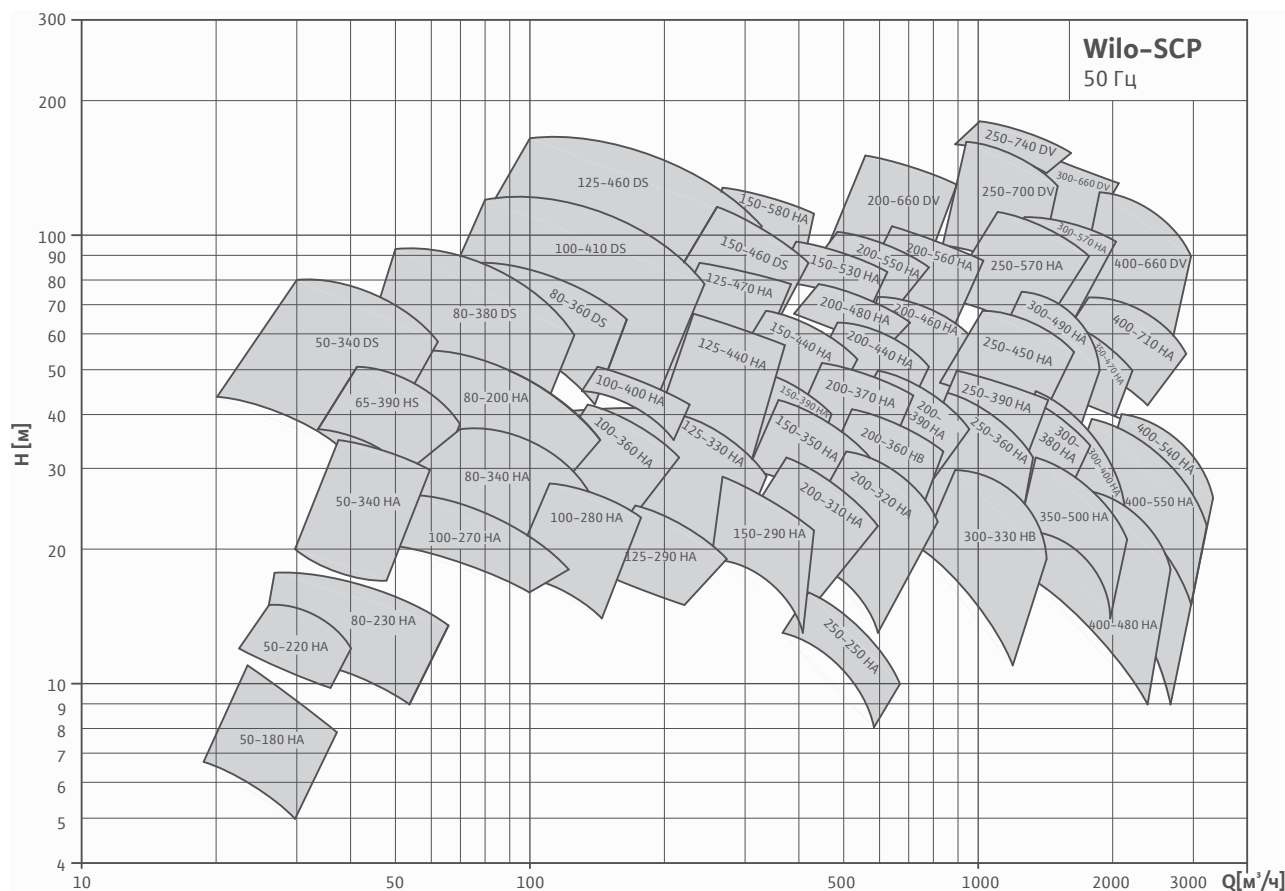

Насосы с осевым разъемом корпуса

Wilo-SCP

Описание серии Wilo-SCP

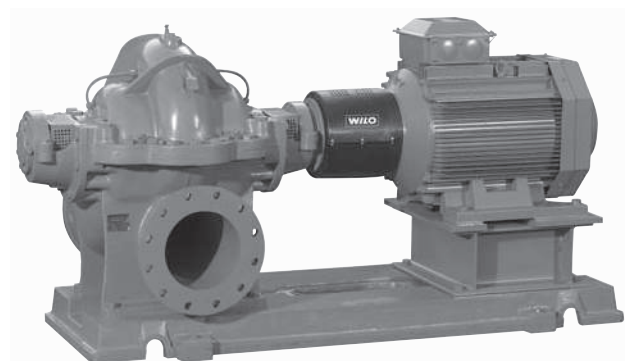

Расшифровка обозначения насосного агрегата

SCP200/250HA-110/4-T4-C1/E0

SCP Название серии, насос горизонтального исполнения

SCPV Насос вертикального исполнения

200 Номинальный диаметр нагнетательного фланца, мм

250 Номинальный диаметр рабочего колеса, мм

HA Тип гидравлики с направлением вращения рабочего колеса по часовой стрелке (смотреть со стороны свободного конца вала или мотора)

HA Стандартный тип А, вращения рабочего колеса по часовой стрелке

HB Стандартный тип В, вращения рабочего колеса по часовой стрелке

HS Рабочее колесо одностороннего входа, вращения рабочего колеса по часовой стрелке

DV Двойная спираль, вращения рабочего колеса по часовой стрелке

DS Двухступенчатый насос, вращения рабочего колеса по часовой стрелке

HAC Тип гидравлики с направлением вращения рабочего колеса против часовой стрелки (смотреть со стороны свободного конца вала или мотора)

HAC Стандартный тип А, вращения рабочего колеса против часовой стрелки

HBC Стандартный тип В, вращения рабочего колеса против часовой стрелки

HSC Рабочее колесо одностороннего входа, вращения рабочего колеса против часовой стрелки

DVC Двойная спираль, вращения рабочего колеса против часовой стрелки

DSC Двухступенчатый насос, вращения рабочего колеса против часовой стрелки

110 Номинальная мощность мотора, кВт

4 Количество полюсов мотора

T4 Напряжение мотора 400В, 50 Гц

3 kV 3000 В

6 kV 6000 В

10 kV 10000 В

C Код исполнения гидравлической части

C0 материал корпуса чугуn EN-GJL-250, рабочее колесо чугуn EN-GJL-250

C1 материал корпуса чугуn EN-GJL-250, рабочее колесо бронза

C4 материал корпуса высокопрочный чугуn DIN 1693 GGG4 рабочее колесо бронза, корпус PN25

Для агрессивных сред и морской воды

C2 материал корпуса чугуn с добавлением никеля EN-GJL-250+Ni 2%, рабочее колесо бронза

C3 материал корпуса нержавеющая сталь SS316, рабочее колесо нержавеющая сталь SS316, корпус PN16 или PN2

R Код исполнения гидравлической части по стандарту ROHS

R0 материал корпуса чугуn EN-GJL-250, рабочее колесо чугуn EN-GJL-250, соответствие ROHS

R1 материал корпуса чугуn EN-GJL-250, рабочее колесо бронза, соответствие ROHS

R4 материал корпуса высокопрочный чугуn DIN 1693 GGG4 рабочее колесо бронза, соответствие ROHS

Для агрессивных сред и морской воды

R2 материал корпуса чугуn с добавлением никеля EN-GJL-250+Ni 2%, рабочее колесо бронза, соответствие I

R3 материал корпуса нержавеющая сталь SS316, рабочее колесо нержавеющая сталь SS316, соответствие ROHS, корпус PN16 или PN25

E Тип СТУ EPDM

E1 графит/карбид кремния EPDM AQ1EGG

P0 сальник

FC исполнение мотора предназначенного для работы с частотным преобразователем

Описание серии Wilo-SCP

Предлагаемые исполнения:

Стандартные:

- Электродвигатель 50 Гц 380, 660 В в качестве стандартного исполнения
- Исполнение горизонтальное

Другие виды исполнения по запросу:

- Вертикальное исполнение
- Подача с расходом до 17000 м³/ч
- Электродвигатели на 6000 В, 10000 В и т.д.
- Электродвигатели других производителей
- Электродвигатели для работы с частотным преобразователем

Специальная конструкция:

- Рабочее колесо: бронза, серый чугун, нержавеющая сталь
- Корпус: серый чугун, чугун с шаровидным графитом, нержавеющая сталь
- Циклонный сепаратор (для промывки уплотнения)

Комплект поставки

Варианты комплектации:

1. Насос

- паспорт и руководство по монтажу и эксплуатации

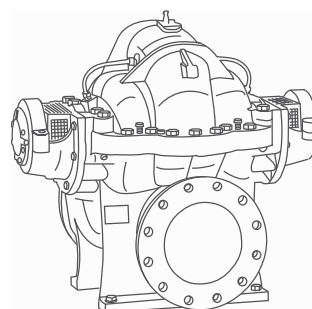

2. Насос на раме с муфтой без электродвигателя

- соединительная втулочно-пальцевая муфта
- защитная муфта
- ответные фланцы с прокладкой и крепежом
- паспорт и руководство по монтажу и эксплуатации
- комплект юстировочных пластин
- клиновидные подкладки для выравнивания рамы на бетонном основании
- анкерные болты

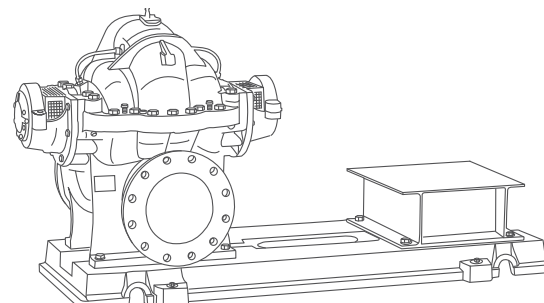

3. Комплектная установка на раме с электродвигателем

- комплект юстировочных пластин
- комплект ответных фланцев с болтами и гайками
- паспорт и руководство по монтажу и эксплуатации

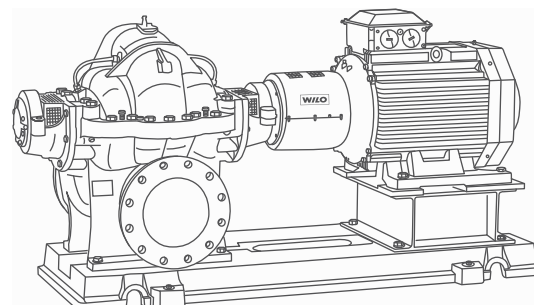

Насосы с осевым разъемом корпуса

Wilo-SCP

Описание серии Wilo-SCP

Сечение: Стандартный одноступенчатый насос с торцевым уплотнением

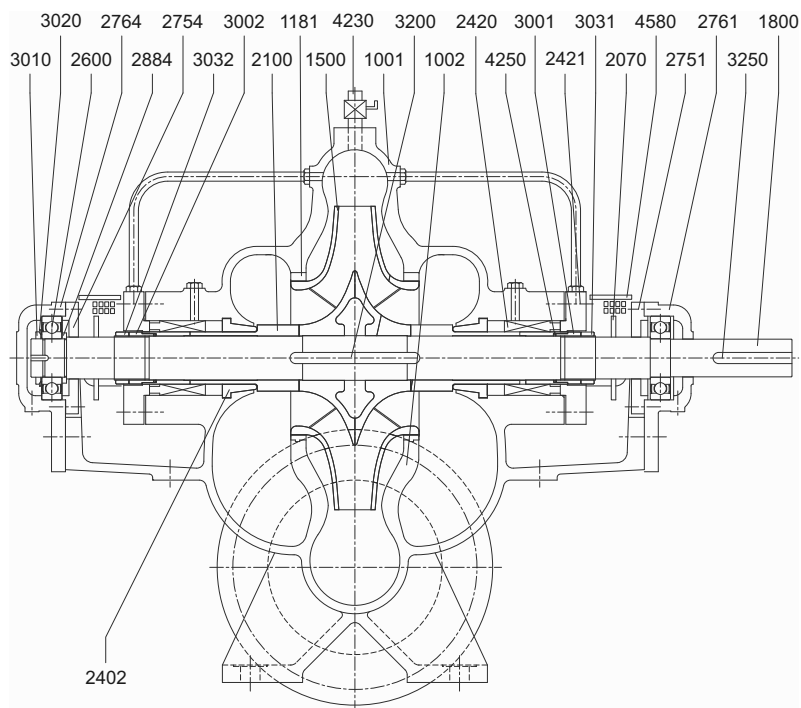

- | | |
|------|--|
| 1001 | Корпус, верхняя часть |
| 1002 | Корпус, нижняя часть |
| 1181 | Горловое кольцо |
| 1500 | Рабочее колесо |
| 1800 | Вал |
| 2070 | Водяной дефлектор |
| 2100 | Втулка вала |
| 2402 | Втулка сальника |
| 2420 | Торцевое уплотнение разгруженное |
| 2421 | Фланец сальника
(крышка механического уплотнения) |
| 2600 | Шарикоподшипник с глубокой канавкой |
| 2751 | Торцевая крышка подшипника
(ведущая сторона) |
| 2754 | Торцевая крышка подшипника
(ведомая сторона) |
| 2761 | Корпус подшипника (ведущая сторона) |
| 2764 | Корпус подшипника (ведомая сторона) |
| 2884 | Упорное кольцо |
| 3001 | Колпачковая гайка (левая) |
| 3002 | Колпачковая гайка (правая) |
| 3010 | Контргайка |
| 3020 | Стопорная шайба |
| 3031 | Муфтовая гайка (левая) |
| 3032 | Муфтовая гайка (правая) |
| 3200 | Шпонка рабочего колеса |
| 3250 | Шпонка муфты |
| 4230 | Воздуховыпускной кран |
| 4250 | Уплотнительное кольцо |
| 4580 | Защитный кожух |

Описание серии Wilo-SCP

Сечение: Стандартный одноступенчатый насос с сальниковым уплотнением

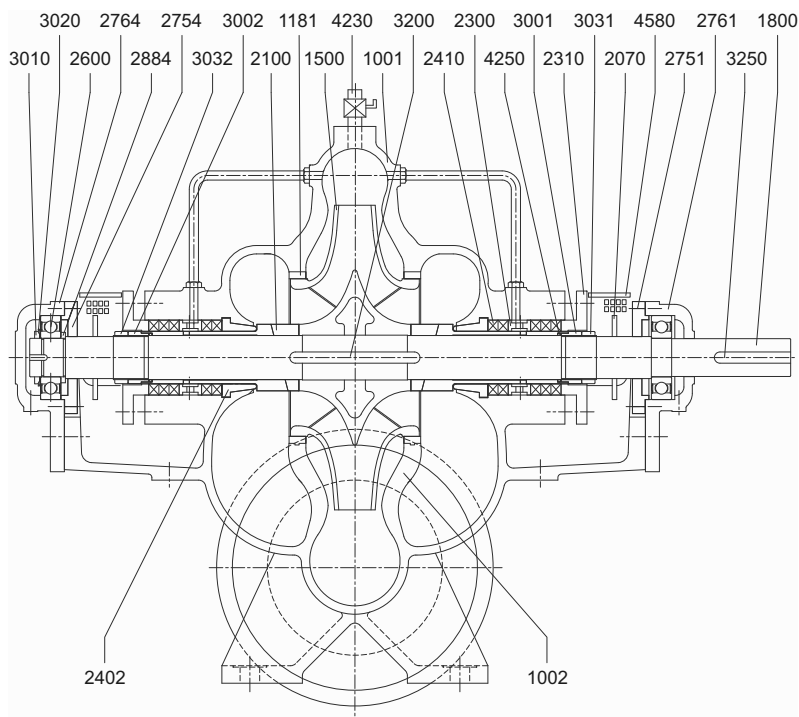

- | | |
|------|--|
| 1001 | Корпус, верхняя часть |
| 1002 | Корпус, нижняя часть |
| 1181 | Горловое кольцо |
| 1500 | Рабочее колесо |
| 1800 | Вал |
| 2070 | Водяной дефлектор |
| 2100 | Втулка вала |
| 2300 | Фонарное кольцо |
| 2310 | Сальник |
| 2402 | Втулка сальника |
| 2410 | Набивка сальника |
| 2600 | Шарикоподшипник с глубокой канавкой |
| 2751 | Торцевая крышка подшипника (ведущая сторона) |
| 2754 | Торцевая крышка подшипника (ведомая сторона) |
| 2761 | Корпус подшипника (ведущая сторона) |
| 2764 | Корпус подшипника (ведомая сторона) |
| 2884 | Упорное кольцо |
| 3001 | Колпачковая гайка (левая) |
| 3002 | Колпачковая гайка (правая) |
| 3010 | Контргайка |
| 3020 | Стопорная шайба |
| 3031 | Муфтовая гайка (левая) |
| 3032 | Муфтовая гайка (правая) |
| 3200 | Шпонка рабочего колеса |
| 3250 | Шпонка муфты |
| 4230 | Воздуховыпускной кран |
| 4250 | Уплотнительное кольцо |
| 4580 | Защитный кожух |

Насосы с осевым разъемом корпуса

Wilo-SCP

Описание серии Wilo-SCP

Сечение: Стандартный двухступенчатый насос с торцевым уплотнением

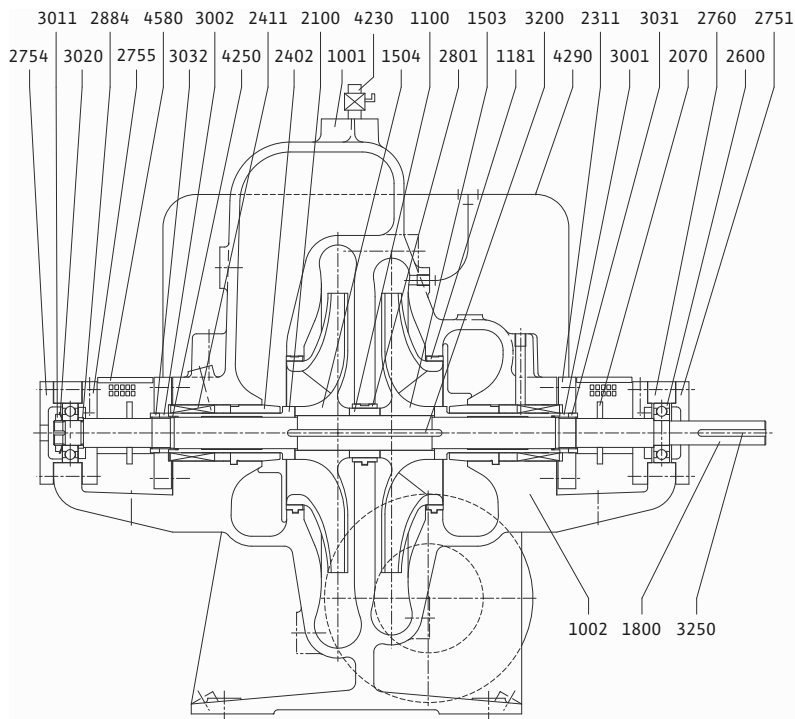

1001	Корпус, верхняя часть
1002	Корпус, нижняя часть
1100	Внутреннее кольцо ступени
1181	Горловое кольцо
1503	Рабочее колесо 1-й ступени (правое)
1504	Рабочее колесо 1-й ступени (левое)
1800	Вал
2070	Водяной дефлектор
2100	Втулка вала
2311	Тарелка сальника
2402	Втулка сальника
2411	Торцевое уплотнение
2600	Шарикоподшипник с глубокой канавкой
2751	Торцевая крышка подшипника (ведущая сторона)
2754	Торцевая крышка подшипника (ведомая сторона)
2755	Торцевая крышка подшипника (внутренняя)
2760	Корпус подшипника
2801	Втулка промежуточной опоры
2884	Упорное кольцо
3001	Колпачковая гайка (левая)
3002	Колпачковая гайка (правая)
3011	Контргайка
3020	Стопорная шайба
3031	Муфтовая гайка (левая)
3032	Муфтовая гайка (правая)
3200	Шпонка рабочего колеса
3250	Шпонка муфты
4230	Воздуховыпускной кран
4250	Уплотнительное кольцо
4290	Труба гидравлического уплотнения
4580	Защитный кожух

Описание серии Wilo-SCP

Сечение: Стандартный двухступенчатый насос с сальниковым уплотнением

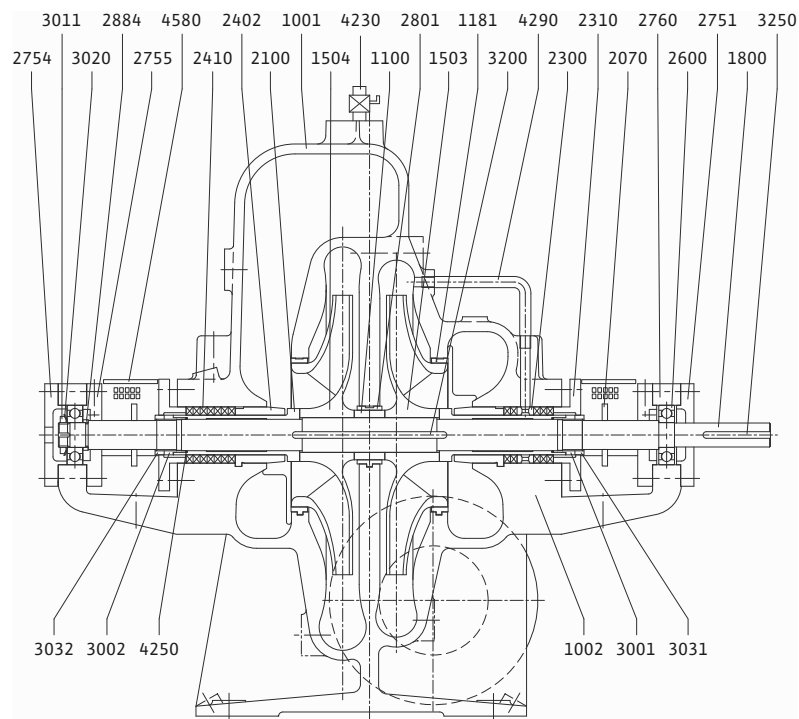

- | | |
|------|--|
| 1001 | Корпус, верхняя часть |
| 1002 | Корпус, нижняя часть |
| 1100 | Внутреннее кольцо ступени |
| 1181 | Горловое кольцо |
| 1503 | Рабочее колесо 1-й ступени (правое) |
| 1504 | Рабочее колесо 1-й ступени (левое) |
| 1800 | Вал |
| 2070 | Водяной дефлектор |
| 2100 | Втулка вала |
| 2300 | Фонарное кольцо |
| 2310 | Сальник |
| 2402 | Втулка сальника |
| 2410 | Набивка сальника |
| 2600 | Шарикоподшипник с глубокой канавкой |
| 2751 | Торцевая крышка подшипника (ведущая сторона) |
| 2754 | Торцевая крышка подшипника (ведомая сторона) |
| 2755 | Торцевая крышка подшипника (внутренняя) |
| 2760 | Корпус подшипника |
| 2801 | Intermediate bearing sleeve |
| 2884 | Упорное кольцо |
| 3001 | Колпачковая гайка (левая) |
| 3002 | Колпачковая гайка (правая) |
| 3011 | Контргайка |
| 3020 | Стопорная шайба |
| 3031 | Муфтовая гайка (левая) |
| 3032 | Муфтовая гайка (правая) |
| 3200 | Шпонка рабочего колеса |
| 3250 | Шпонка муфты |
| 4230 | Воздуховыпускной кран |
| 4250 | Уплотнительное кольцо |
| 4290 | Труба гидравлического уплотнения |
| 4580 | Защитный кожух |

Насосы с осевым разъемом корпуса

Wilo-SCP

Описание серии Wilo-SCP

Технические данные насосов Wilo-SCP

Допустимые перекачиваемые жидкости (другие жидкости по запросу)

Вода для систем отопления (по VDI 2035)	•
Охлаждающая и холодная вода	•
Водогликолевая смесь (доля гликоля до 40% и температура жидкости до 40 °C)	• (начиная с доли гликоля 10%: требуется проверка производительности)

Допустимое содержание включений в жидкости

- Макс. содержание твердых абразивных частиц	до 50 мг/литр
- Максимальное содержание не абразивных частиц	до 500 мг/литр

Допустимые области применения

Температура перекачиваемой жидкости [°C]	
- скользящее торцевое уплотнение	от -8 до +120
- со специальным торцевым уплотнением или торцевым уплотнением с принудительной системой охлаждения	от -8 до +200
- сальниковое уплотнение	от -8 до +105
Максимальное рабочее давление [бар]	
- Исполнение гидравлической части C0-C2, C5, R0-R2	16
- Исполнение гидравлической части C3, R3	16 или 25 (по запросу)
- Исполнение гидравлической части C3, R3	25

Присоединение к трубопроводу

Номинальный диаметр присоединения DN [мм]	- всасывающий патрубок: 65-500 (большой номинальный диаметр по запросу) - напорный патрубок: 50-400 (большой номинальный диаметр по запросу)
Присоединительные фланцы	Фланец PN16
- Исполнение гидравлической части C0-C2, C5, R0-R2	Фланец PN16 или PN25 (по запросу)
- Исполнение гидравлической части C3, R3	Фланец PN 25
- Исполнение гидравлической части C3, R3	

Материалы

Корпус насоса (стандартное исполнение)	EN-GJL-250
Корпус насоса (специальное исполнение) ¹	Высокопрочный чугун, сталь, нержавеющая сталь
Рабочее колесо (стандартное исполнение)	G-CuSn5ZnPb
Рабочее колесо (специальное исполнение) ²	Высокопрочный чугун, сталь, нержавеющая сталь
Уплотнительные кольца	G-CuPb10Sn
Вал насоса	X12cr13
Скользящее торцевое уплотнение	графит/карбид кремния/EPDM
Другие механические уплотнения	- сальниковое уплотнение - специальные скользящие торцевые уплотнения - по запросу

Мотор / электроника

Заводской стандартный мотор IEC	•
Класс защиты	IP 55
Класс изоляции	F
Термодатчик PTC (PT100 - по запросу)	•
Автомат защиты	Устанавливается заказчиком
Электрическое питание до 3 кВ	~380/660 В, 50 Гц Другое напряжение/частота - по запросу
Системы управления и частотного регулирования	Системы управления и частотного регулирования WILO без ограничений. Для систем управления других производителей необходимо согласование

¹ Другие материалы: бронза, коррозионостойкий чугун с добавлением никеля, высокопрочный чугун и др. по запросу

² Другие материалы: коррозионостойкий чугун с добавлением никеля, высокопрочный чугун и др. по запросу

Описание серии Wilo-SCP

Максимально допустимая окружная скорость и диаметр рабочего колеса насоса SCP

Материал рабочего колеса	Макс. окружная скорость, [м/сек]	Максимально возможный диаметр рабочего колеса [мм] в зависимости от числа оборотов [об/мин]		
		3000	1500	1000
Чугун	42	270	535	800
Высокопрочный чугун	52	335	665	995
Сталь	55	350	700	1050
Бронза	50	320	640	955
Нерж. сталь	60	385	765	1150

Если окружная скорость рабочего колеса выбранного вами насоса SCP превышает допустимое значение – выберите другой материал рабочего колеса.

Максимально допустимый размер частиц содержащихся в перекачиваемой жидкости.

Wilo-SCP	Размер частиц, мм.	Wilo-SCP	Размер частиц, мм.
50-220 HA	2	200-390 HA	14
50-180 HA	3	200-440 HA	11,5
50-340 HA	2	200-400 HA	13
50-340 DS	3	200-460 HA	13
65-390 HS	2	200-550 HA	8
80-230 HA	4	200-480 HA	8
80-200 HA	5	200-560 HA	9
80-380 DS	5	200-660 DV	7
80-340 HA	3,5	250-250 HA	21,5
80-360 DS	4	250-330 HA	24
100-270 HA	5	250-390 HA	21
100-280 HA	11	250-360 HA	21
100-360 HA	3	250-450 HA	18,5
100-400 HA	3	250-570 HA	14
100-340 DS	4	250-700 DV	9,5
100-410 DS	5	250-740 DV	9,5
125-290 HA	8	300-330 HA	30
125-330 HA	7,5	300-330 HB	26
125-440 HA	5,5	300-380 HA	25
125-470 HA	5	300-400 HA	27
125-460 DS	5	300-490 HA	19
150-290 HA	10	300-590 HA	16
150-390 HA	8,5	300-570 HA	16
150-350 HA	10	300-660 DV	14
150-450 HA	6	350-500 HA	25
150-440 HA	7	350-470 HA	8
150-580 HA	5	350-640 HA	19
150-530 HA	7	400-540 HA	25
150-460 DS	4	400-480 HA	38
200-310 HA	13	400-550 HA	31
200-320 HA	17,5	400-710 HA	21,5

Максимально допустимый размер частиц содержащихся в перекачиваемой жидкости.

200-360 HA	15	400-690 HA	22,5
200-370 HA	12	400-660 DV	15
200-360 HB	15		

Приближенные уровни шума для насосов Wilo-SCP (ориентировочные значения)

Мощность мотора P ₂ (кВт)	Уровень шума dB(A) ¹ Насос с мотором		
	960 об/мин	1450 об/мин	2900 об/мин
1.1	–	51	–
1.5	–	51	–
2.2	–	55	–
3	–	55	–
4	–	58	–
5.5	–	62	–
7.5	–	62	–
9.2	–	62	–
11	–	63	70
15	–	63	70
18.5	–	63	70
22	–	63	69
30	–	67	–
37	–	68	–
45	–	68	–
55	–	68	–
75	–	71	–
90	69	71	–
110	69	73	–
132	69	73	–
160	75	73	–
200	75	73	–
250	75	78	–
315	75	78	–
355	79	78	–
400	79	78	–
450	79	81	–
500	79	81	–
560	79	81	–
630	87	81	–

¹⁾ Без защитного шумопоглощающего кожуха, измерено на расстоянии 1 м от работающего насоса, установленного на звукоотражающей поверхности в свободном помещении. Для насосов со стандартными электродвигателями.

Насосы двухстороннего входа

Wilo-SCP

Характеристики Wilo-SCP

Wilo-SCP 50/180 HA

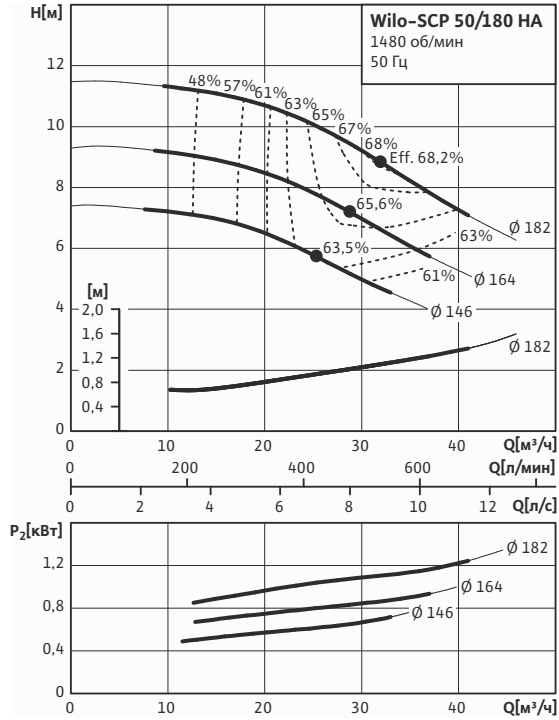

Wilo-SCP 50/220 HA

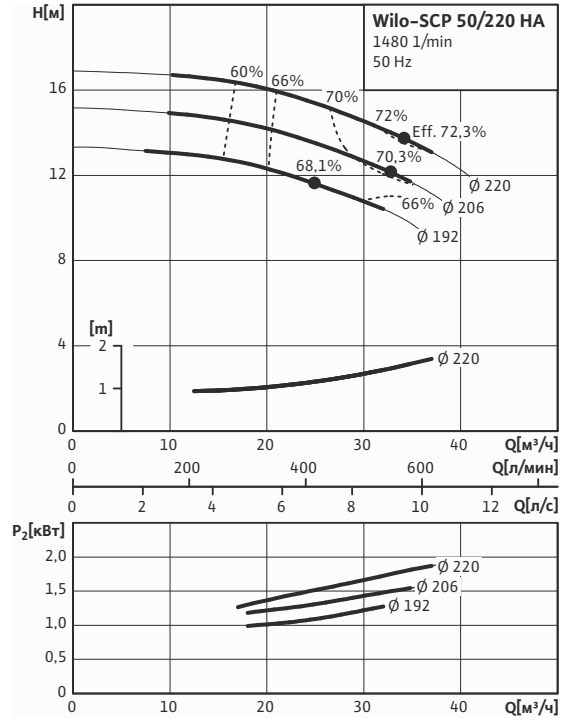

Wilo-SCP 50/340 HA

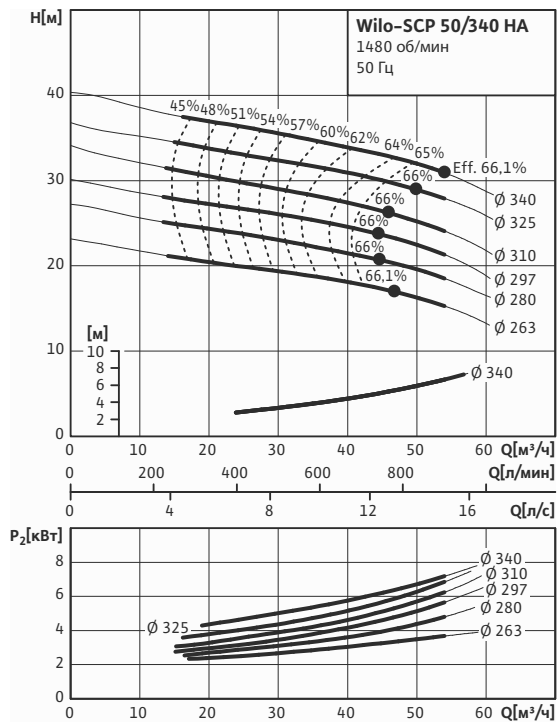

Wilo-SCP 50/340 DS

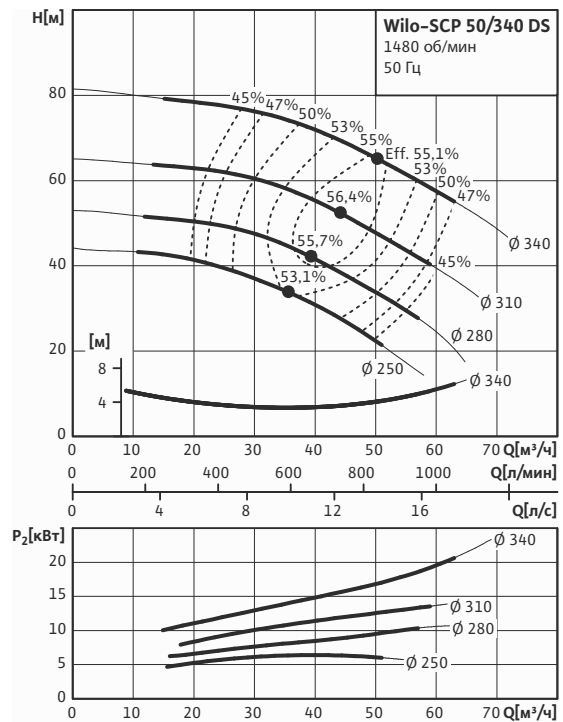

Характеристики насосов Wilo-SCP приведены для быстрого приблизительного подбора или общего обзора. Точный выбор насоса выполнять по программам Wilo-Select или Wilo-Select-Online

Характеристики Wilo-SCP

Wilo-SCP 65/390 HS

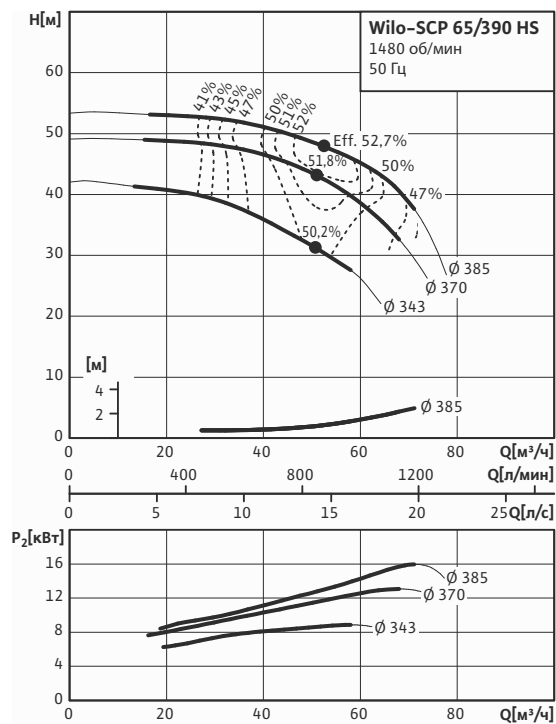

Wilo-SCP 80/200 HA

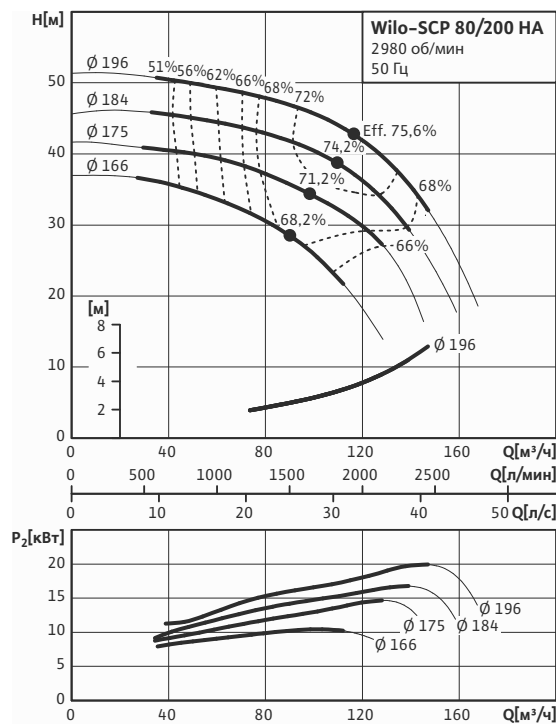

Wilo-SCP 80/230 HA

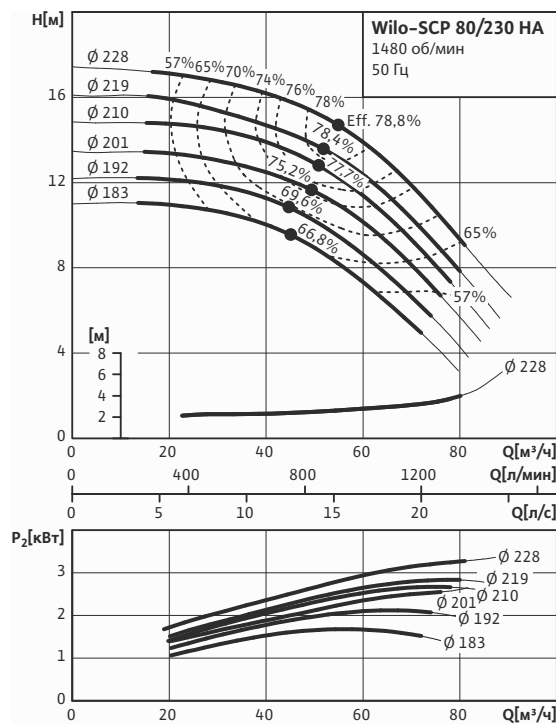

Wilo-SCP 80/340 HA

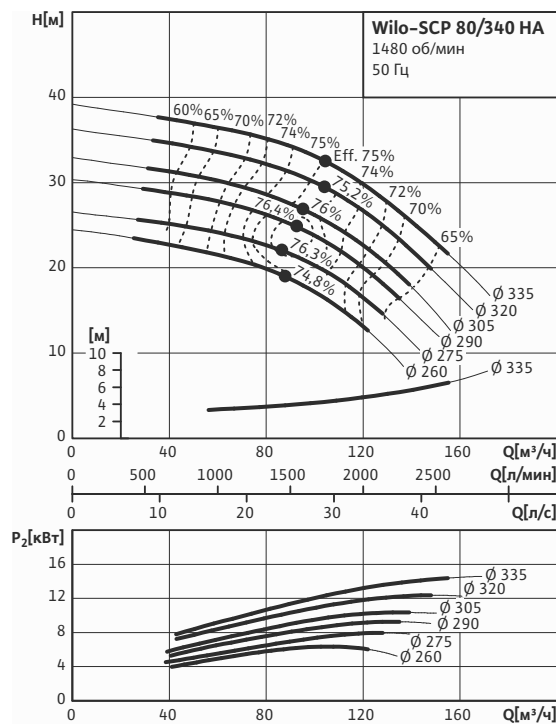

Характеристики насосов Wilo-SCP приведены для быстрого приблизительного подбора или общего обзора. Точный выбор насоса выполнять по программам Wilo-Select или Wilo-Select-Online

Насосы двухстороннего входа

Wilo-SCP

Характеристики Wilo-SCP

Wilo-SCP 80/360 DS

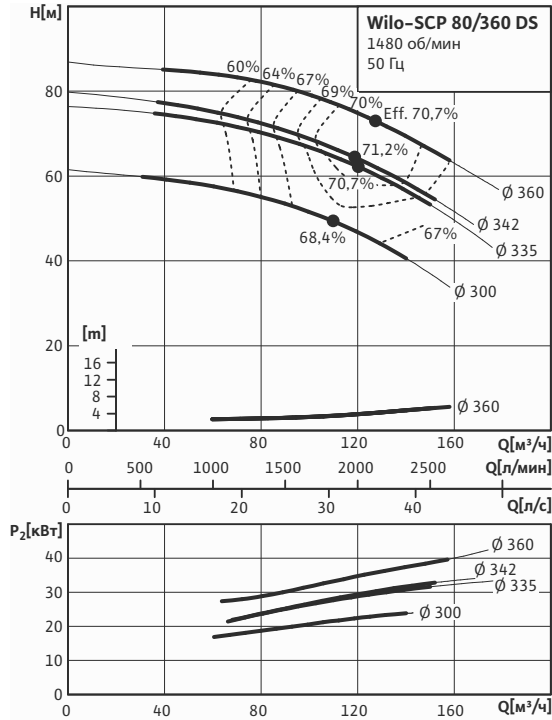

Wilo-SCP 80/380 DS

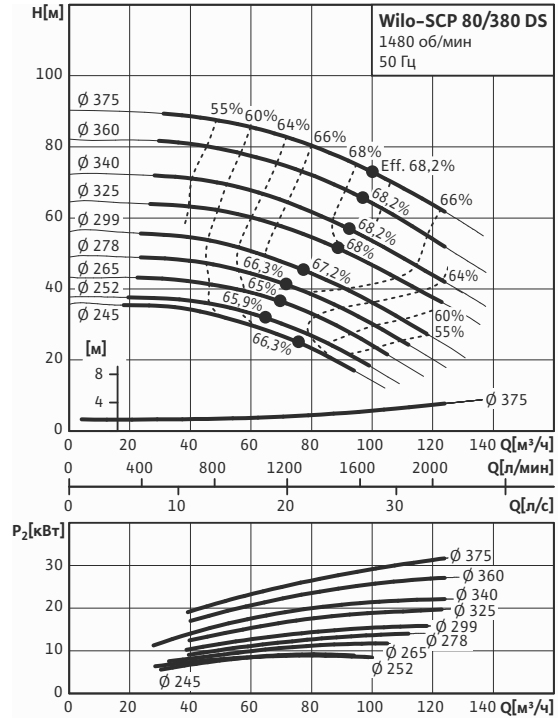

Wilo-SCP 100/270 HA

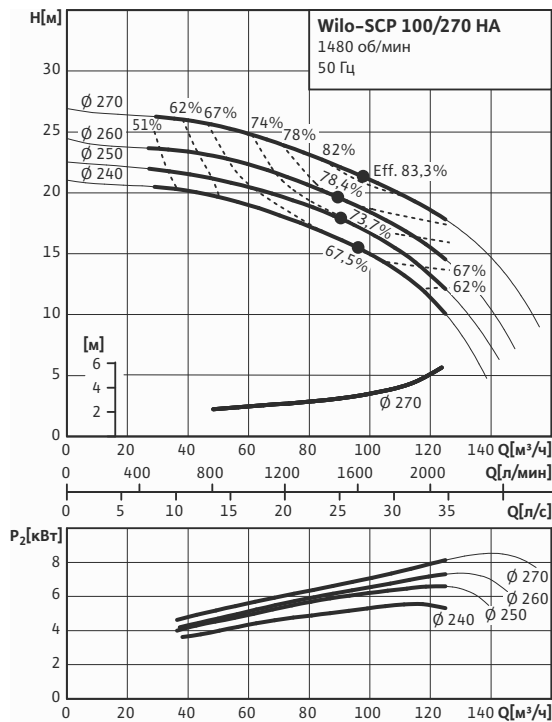

Wilo-SCP 100/280 HA

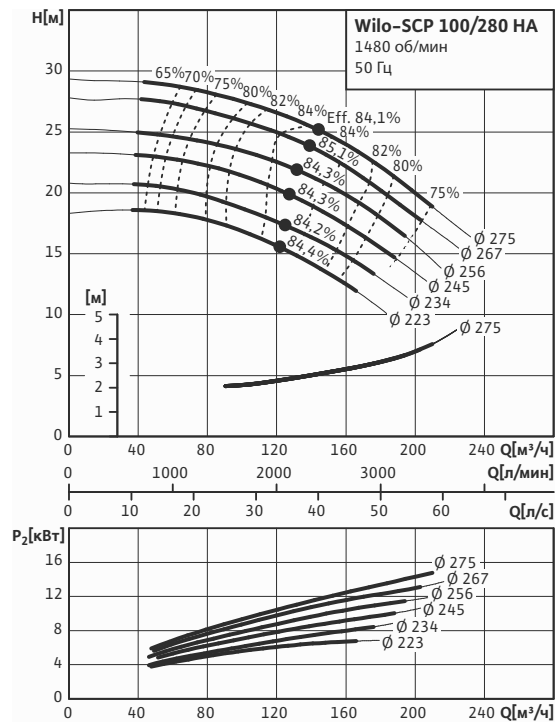

Характеристики насосов Wilo-SCP приведены для быстрого приблизительного подбора или общего обзора. Точный выбор насоса выполнять по программам Wilo-Select или Wilo-Select-Online

Характеристики Wilо-SCP

Wilо-SCP 100/360 HA

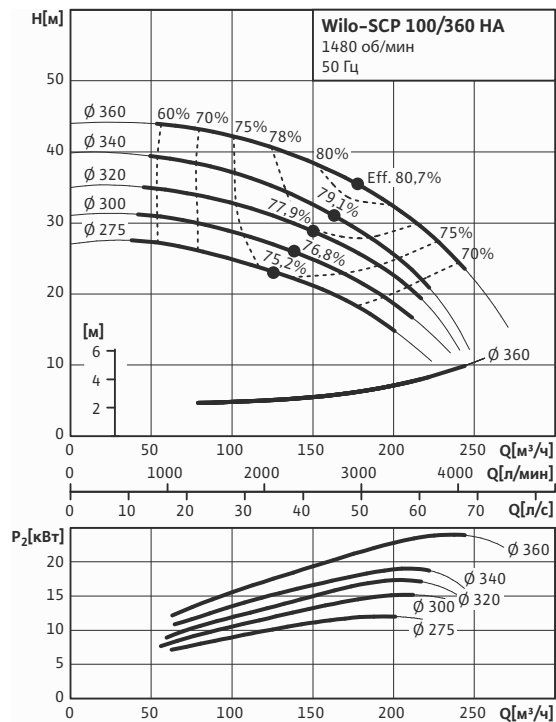

Wilо-SCP 100/400 HA

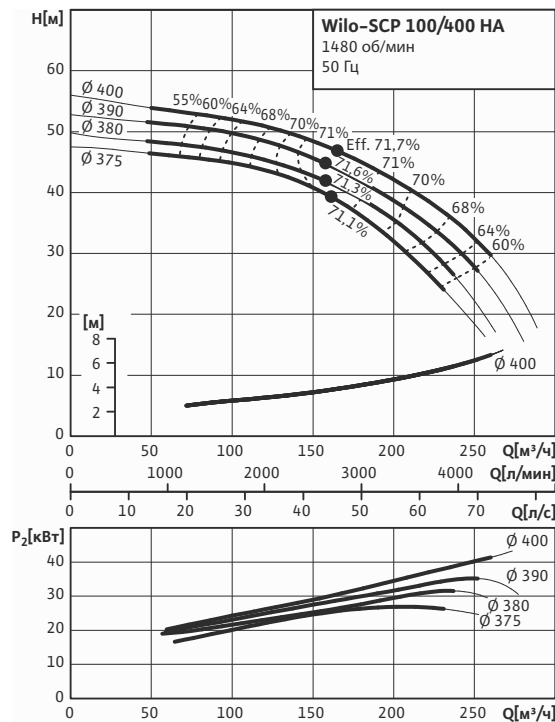

Wilо-SCP 100/410 DS

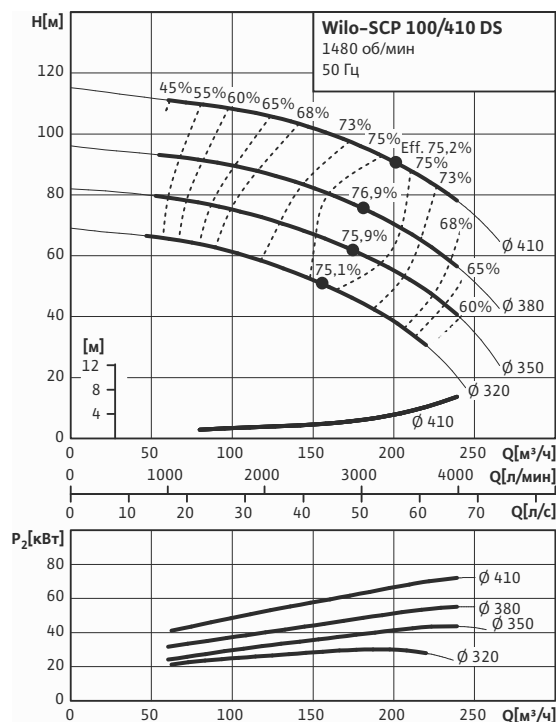

Wilо-SCP 125/290 HA

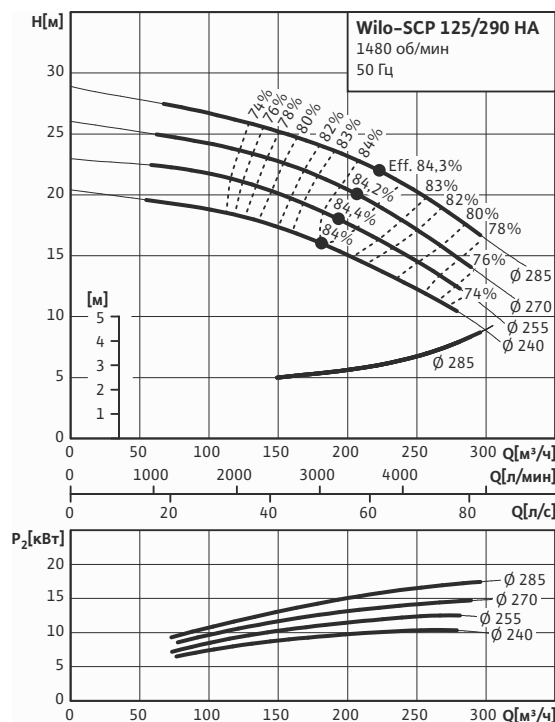

Характеристики насосов Wilо-SCP приведены для быстрого приблизительного подбора или общего обзора. Точный выбор насоса выполнять по программам Wilo-Select или Wilo-Select-Online

Насосы двухстороннего входа

Wilo-SCP

Характеристики Wilo-SCP

Wilo-SCP 125/330 HA

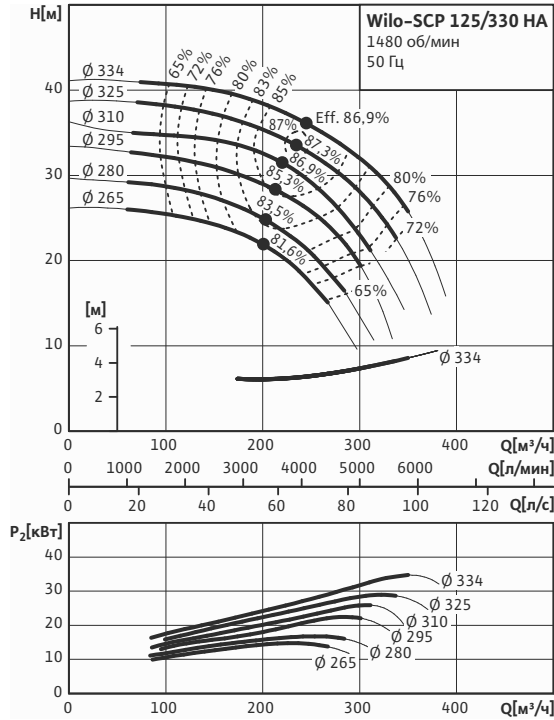

Wilo-SCP 125/440 HA

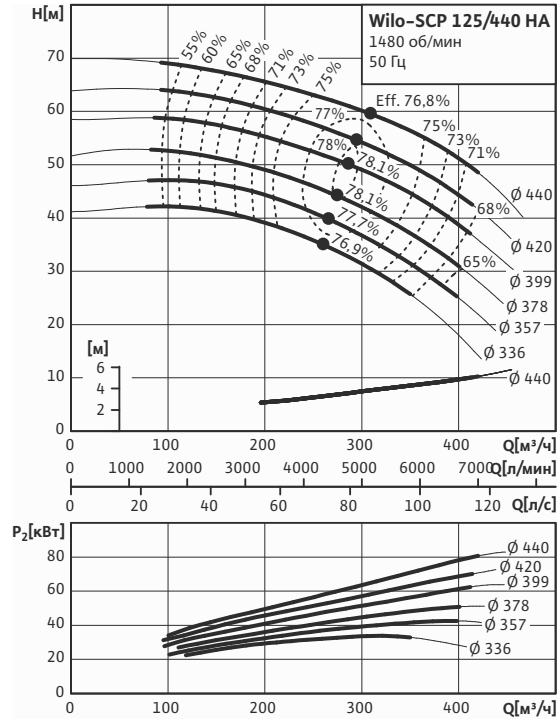

Wilo-SCP 125/460 DS

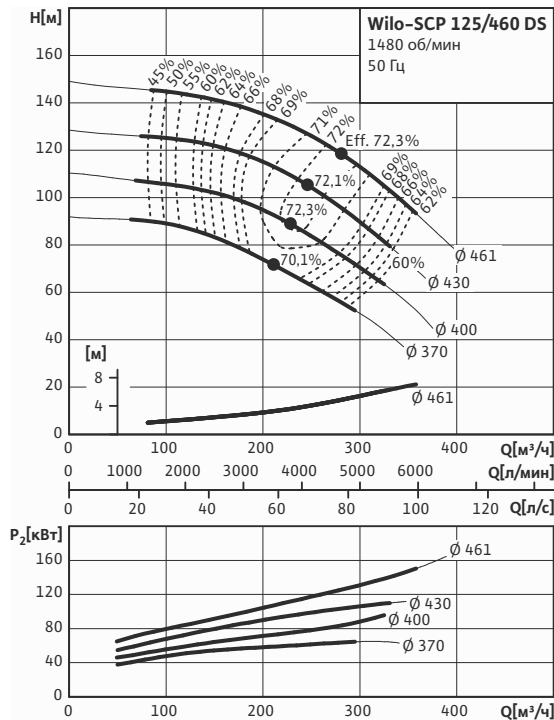

Wilo-SCP 125/470 HA

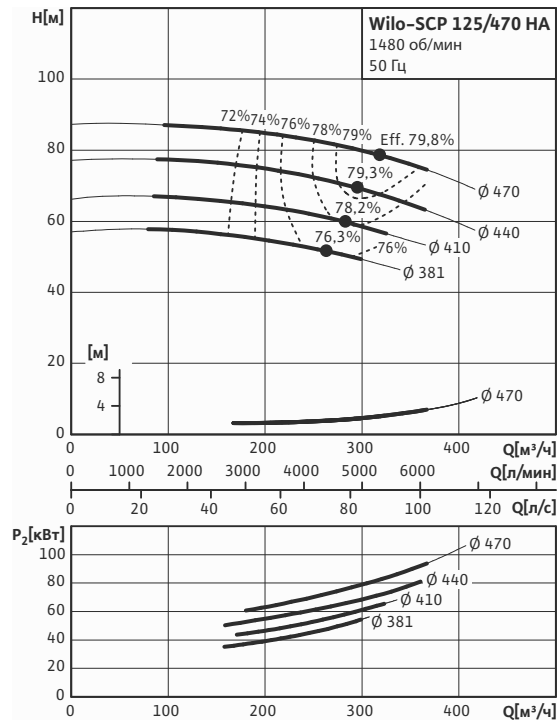

Характеристики насосов Wilo-SCP приведены для быстрого приблизительного подбора или общего обзора. Точный выбор насоса выполнять по программам Wilo-Select или Wilo-Select-Online

Характеристики Wilо-SCP

Wilо-SCP 150/290 HA

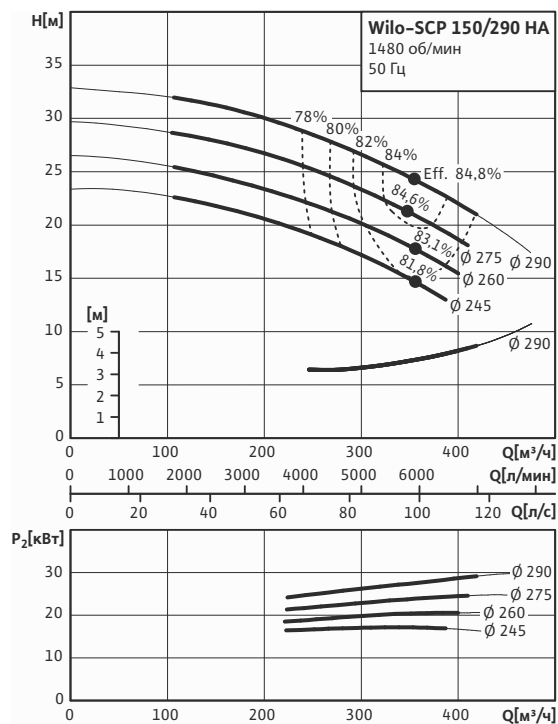

Wilо-SCP 150/350 HA

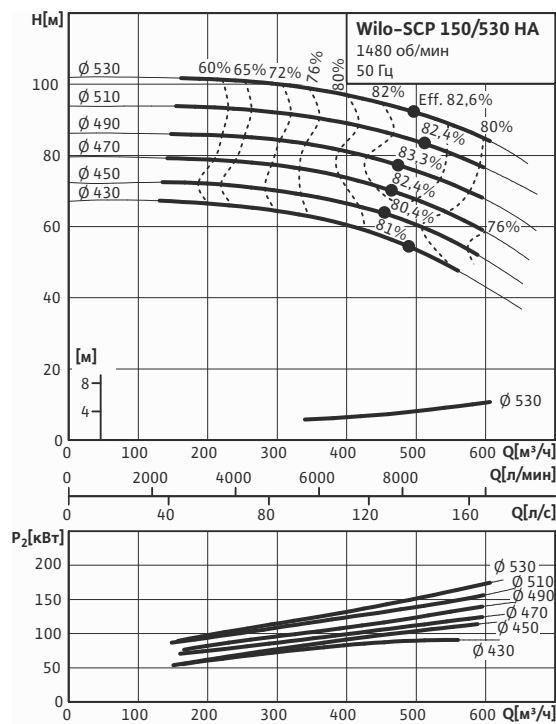

Wilо-SCP 150/390 HA

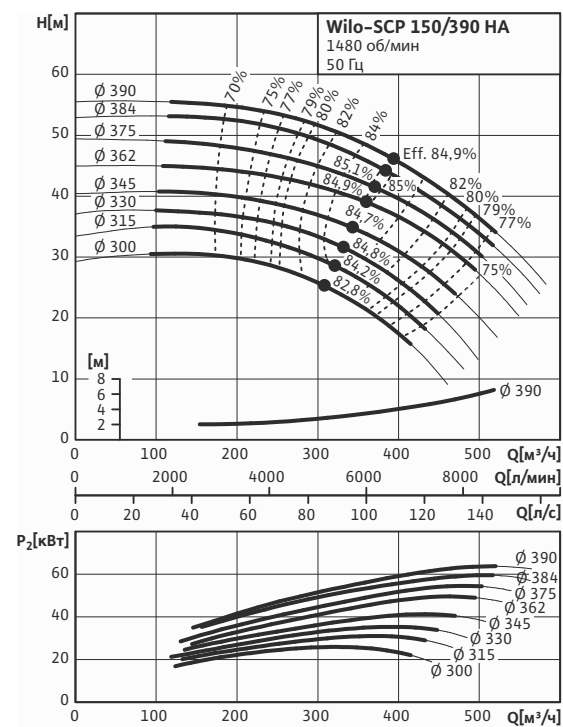

Wilо-SCP 150/440 HA

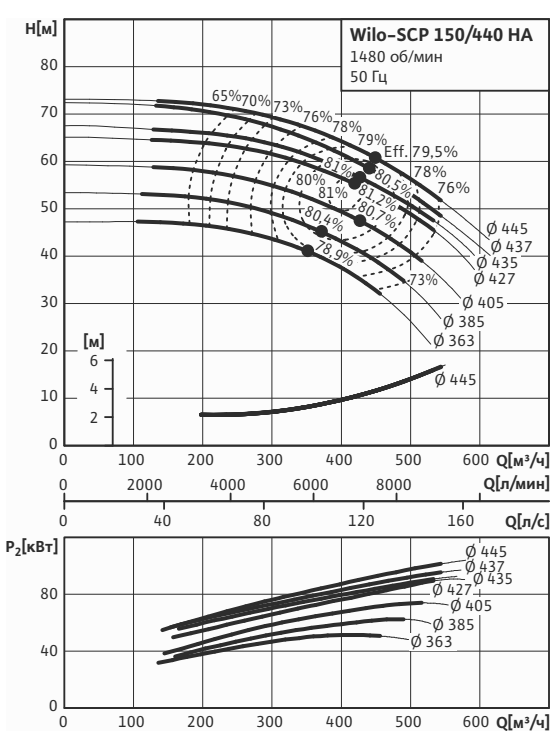

Характеристики насосов Wilо-SCP приведены для быстрого приблизительного подбора или общего обзора. Точный выбор насоса выполнять по программам Wilo-Select или Wilo-Select-Online

Насосы двухстороннего входа

Wilo-SCP

Характеристики Wilo-SCP

Wilo-SCP 150/460 DS

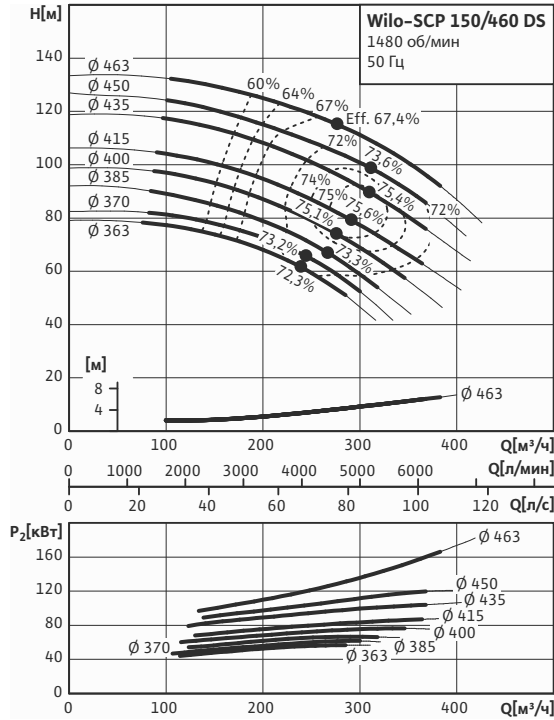

Wilo-SCP 150/530 HA

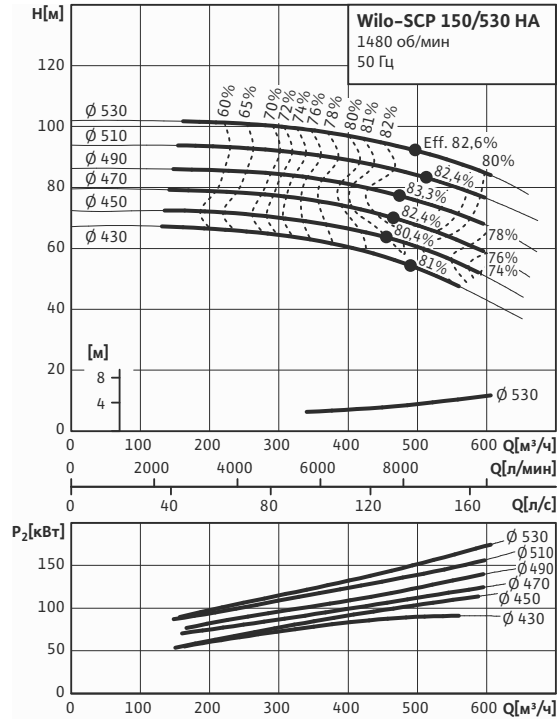

Wilo-SCP 150/580 HA

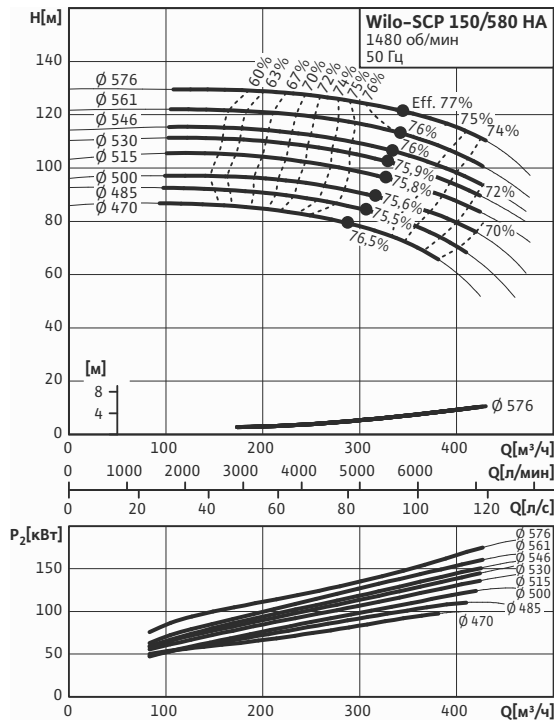

Wilo-SCP 200/310 HA

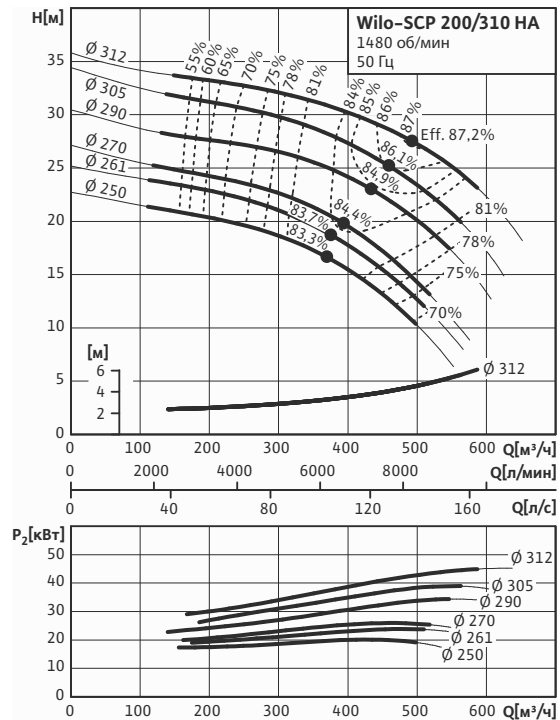

Характеристики насосов Wilo-SCP приведены для быстрого приблизительного подбора или общего обзора. Точный выбор насоса выполнять по программам Wilo-Select или Wilo-Select-Online

Характеристики Wilо-SCP

Wilо-SCP 200/320 HA

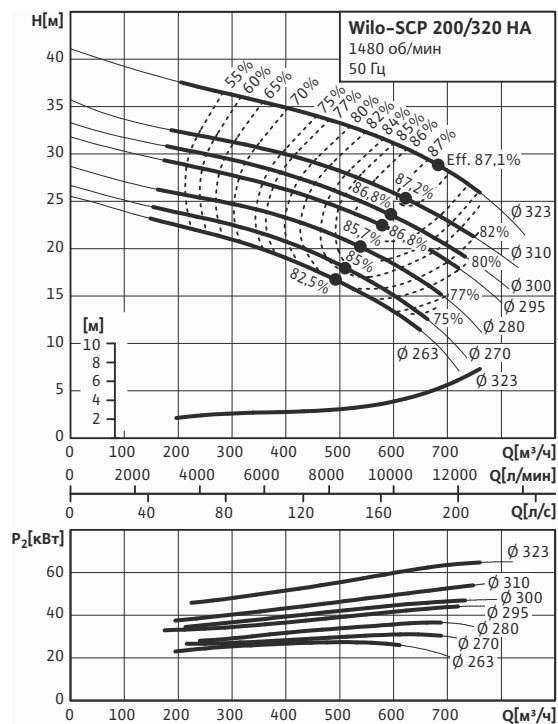

Wilо-SCP 200/360 HB

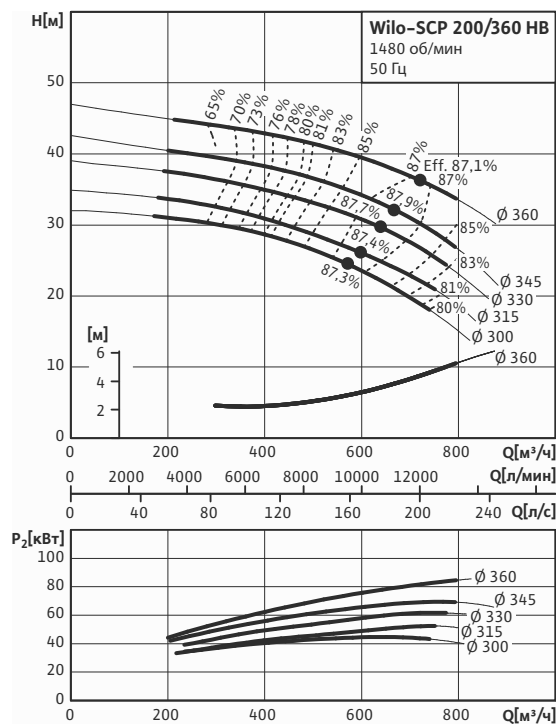

Wilо-SCP 200/370 HA

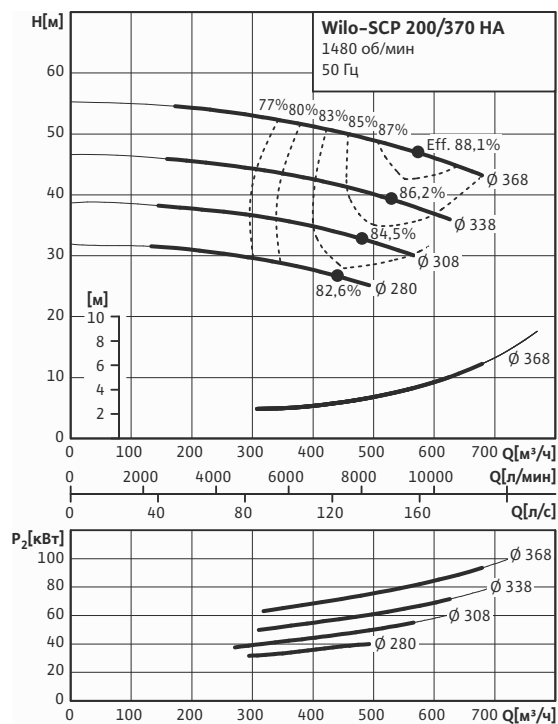

Wilо-SCP 200/390 HA

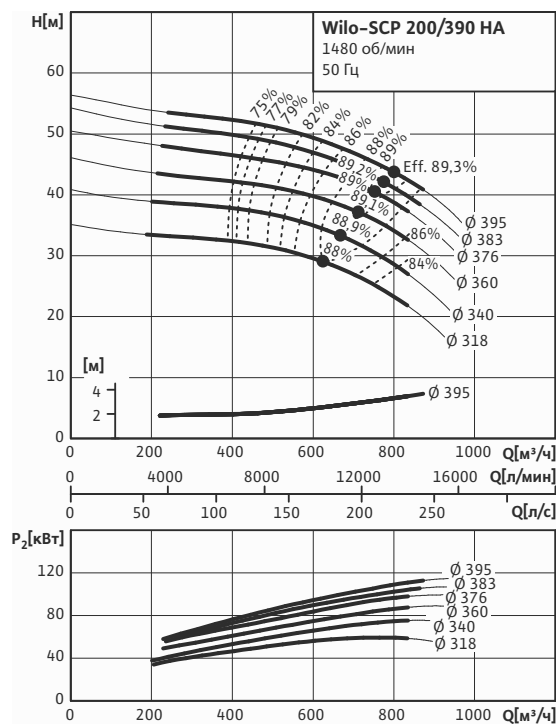

Характеристики насосов Wilо-SCP приведены для быстрого приблизительного подбора или общего обзора. Точный выбор насоса выполнять по программам Wilo-Select или Wilo-Select-Online

Насосы двухстороннего входа

Wilo-SCP

Характеристики Wilo-SCP

Wilo-SCP 200/440 HA

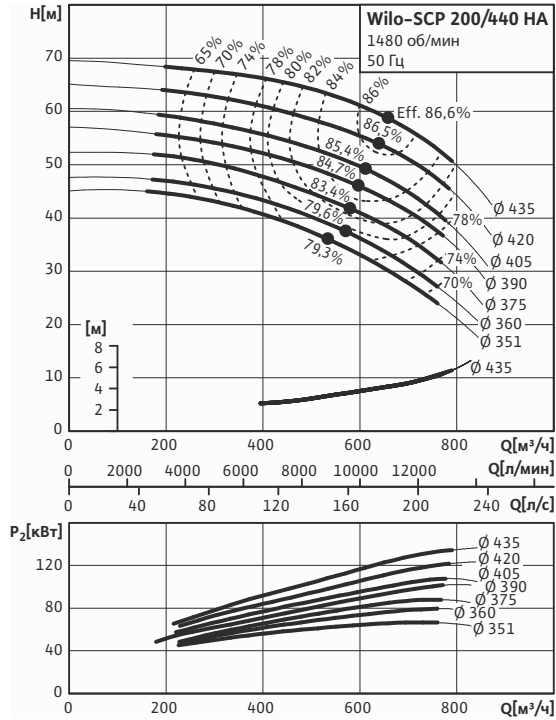

Wilo-SCP 200/460 HA

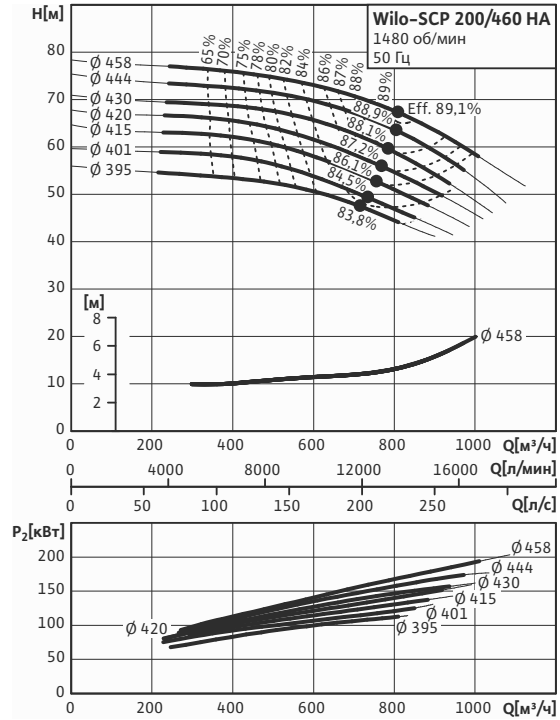

Wilo-SCP 200/480 HA

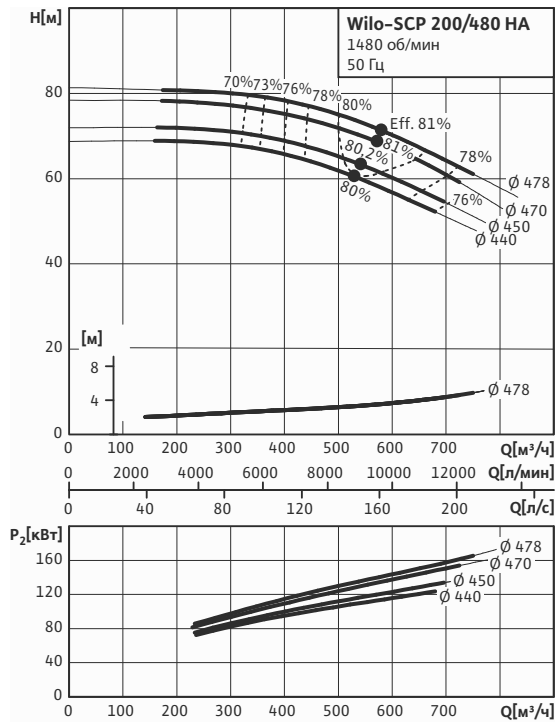

Wilo-SCP 200/560 HA

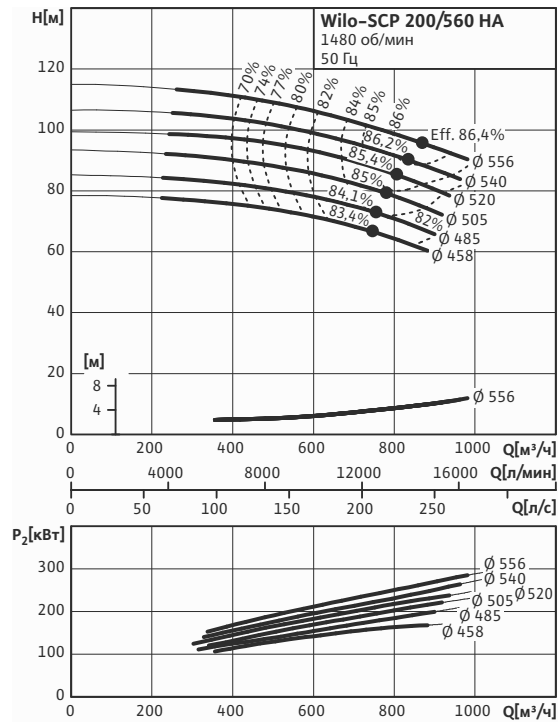

Характеристики насосов Wilo-SCP приведены для быстрого приблизительного подбора или общего обзора. Точный выбор насоса выполнять по программам Wilo-Select или Wilo-Select-Online

Характеристики Wilо-SCP

Wilо-SCP 200/550 HA

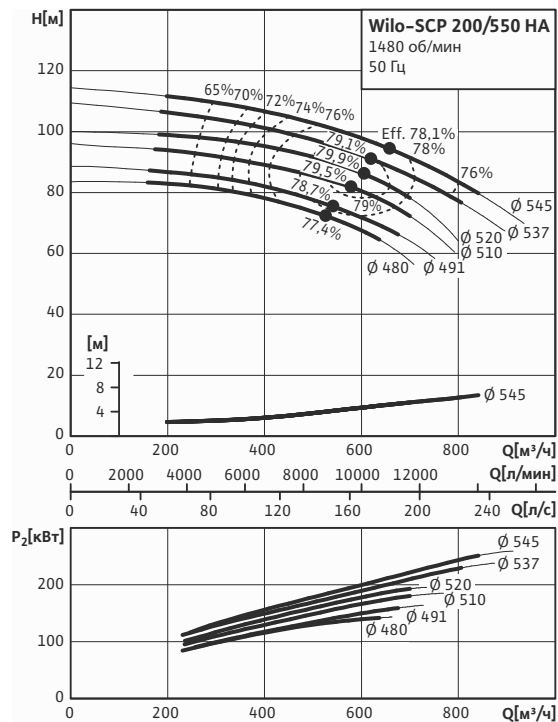

Wilо-SCP 200/660 DV

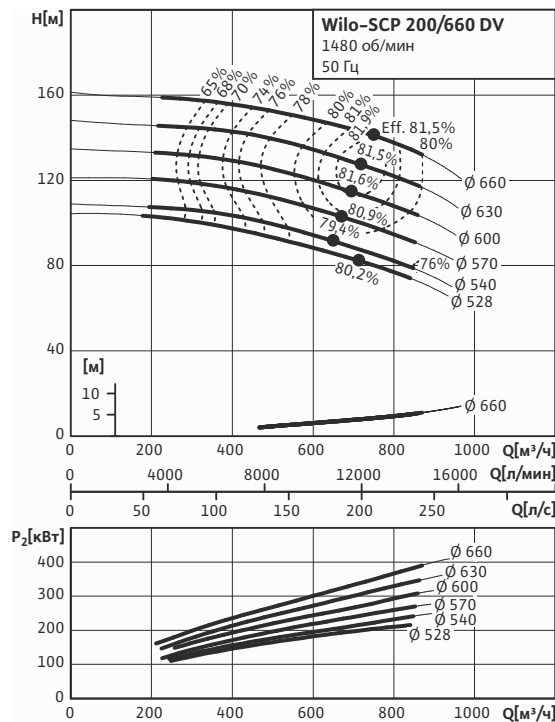

Wilо-SCP 250/250 HA

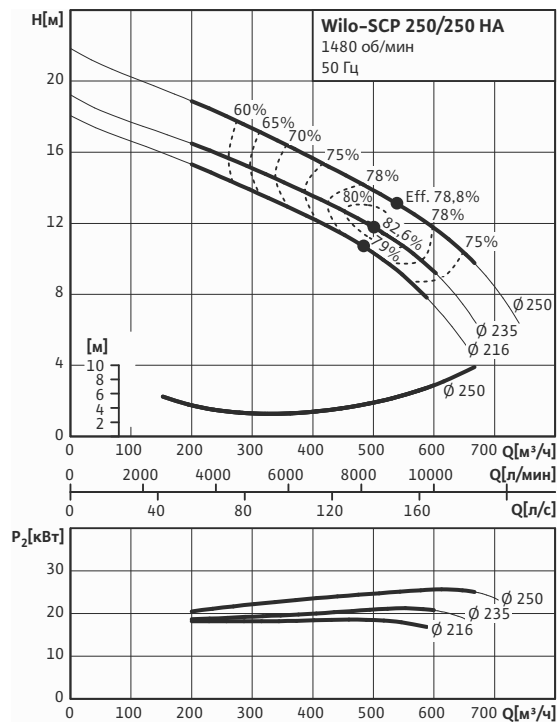

Wilо-SCP 250/360 HA

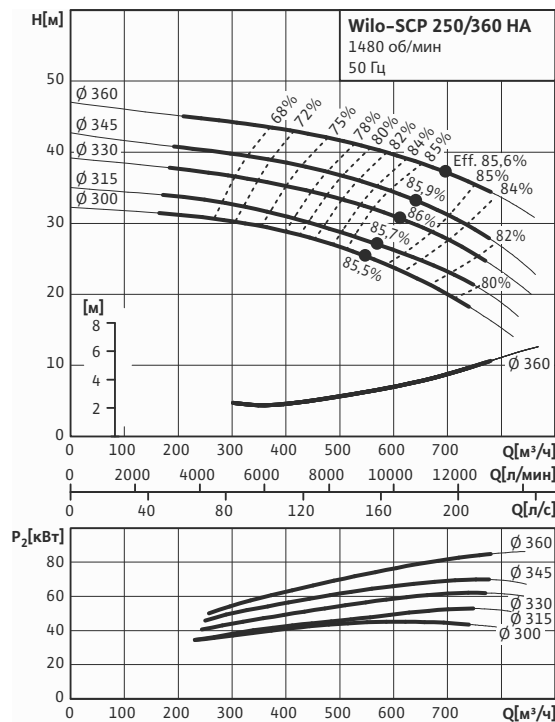

Характеристики насосов Wilо-SCP приведены для быстрого приблизительного подбора или общего обзора. Точный выбор насоса выполнять по программам Wilo-Select или Wilo-Select-Online

Насосы двухстороннего входа

Wilo-SCP

Характеристики Wilo-SCP

Wilo-SCP 250/390 HA

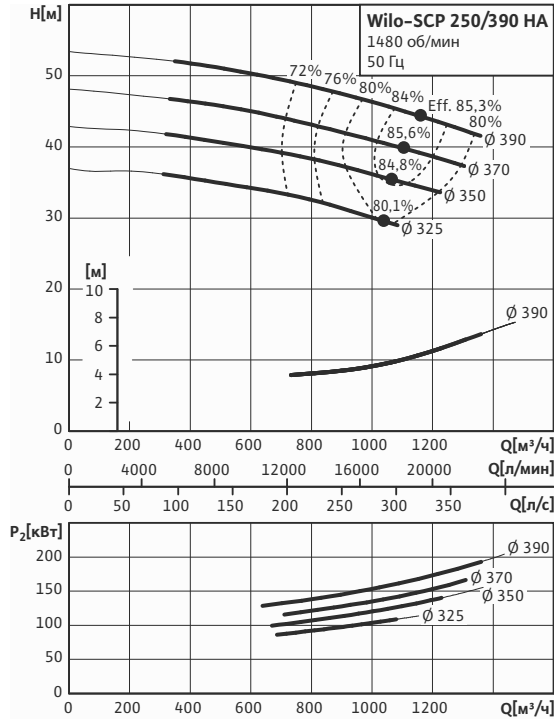

Wilo-SCP 250/450 HA

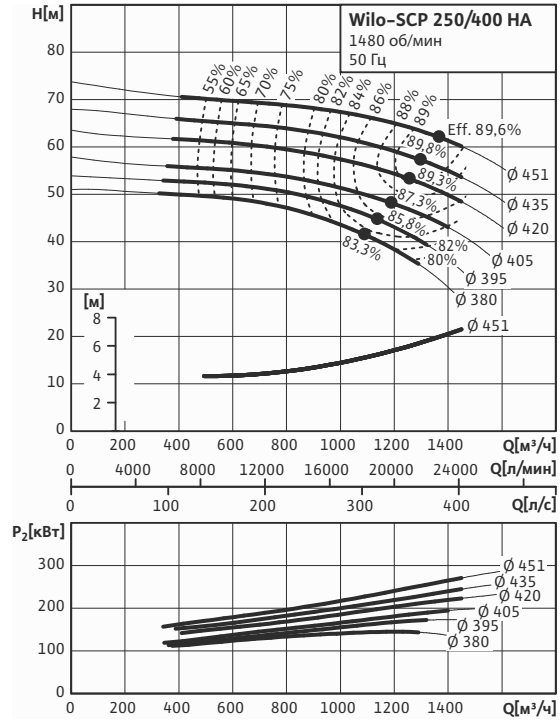

Wilo-SCP 250/570 HA

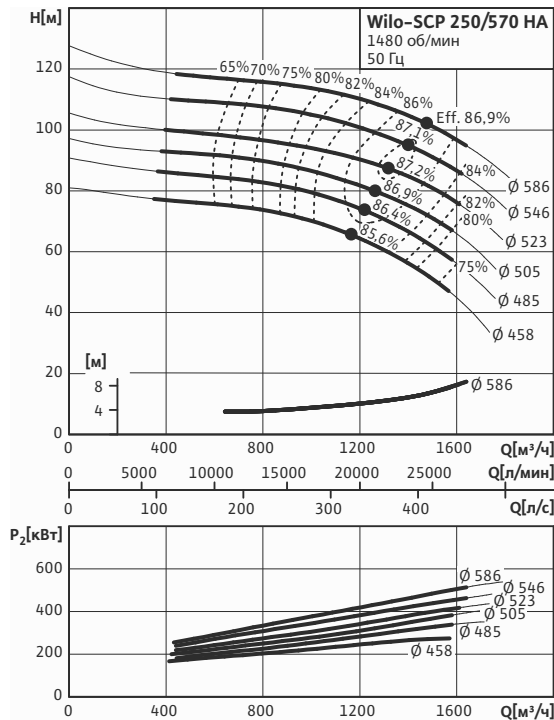

Wilo-SCP 250/700 DV

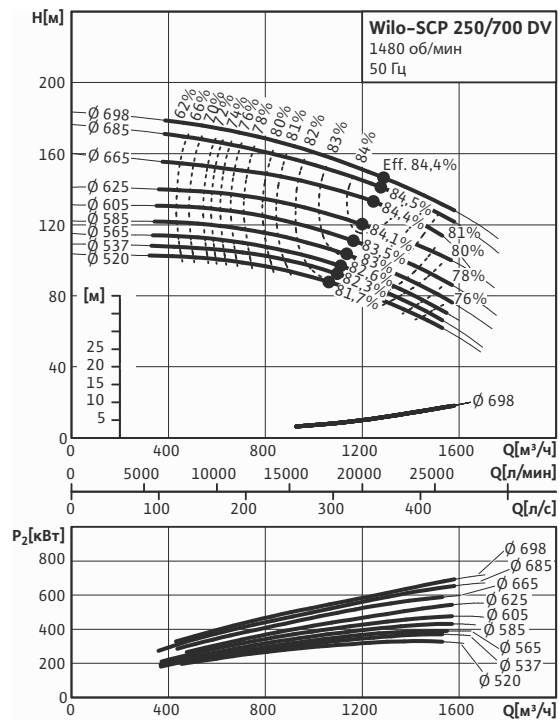

Характеристики насосов Wilo-SCP приведены для быстрого приблизительного подбора или общего обзора. Точный выбор насоса выполнять по программам Wilo-Select или Wilo-Select-Online

Характеристики Wilo-SCP

Wilo-SCP 250/740 DV

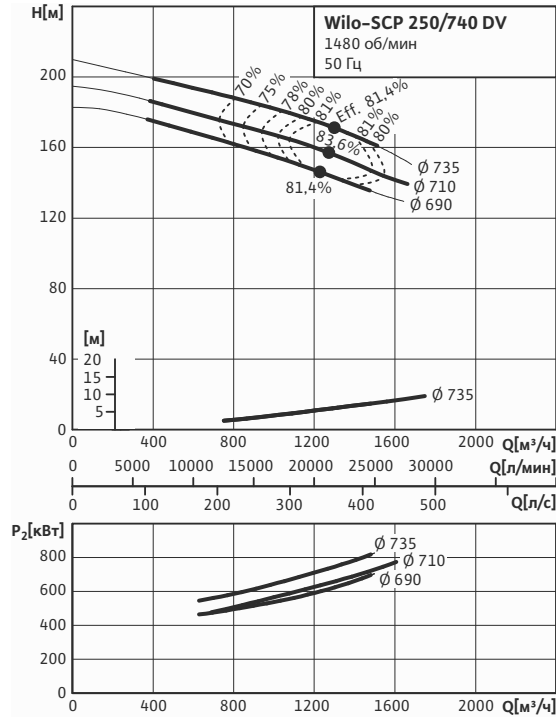

Wilo-SCP 300/330 HB

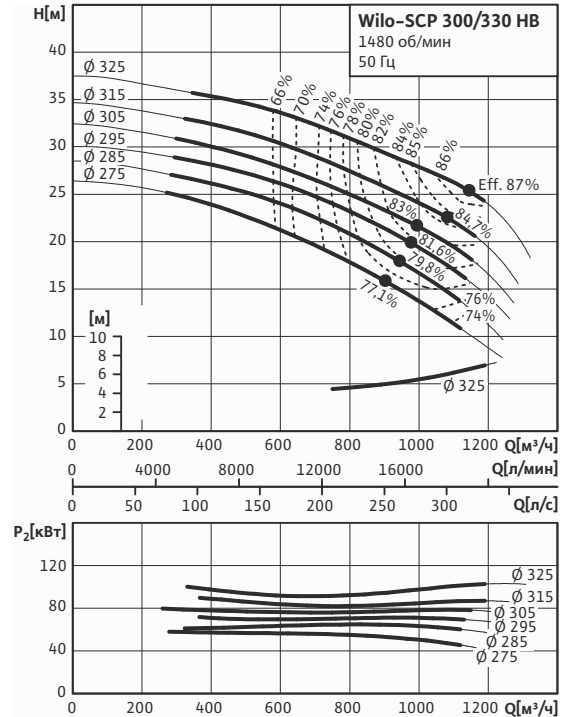

Wilo-SCP 300/380 HA

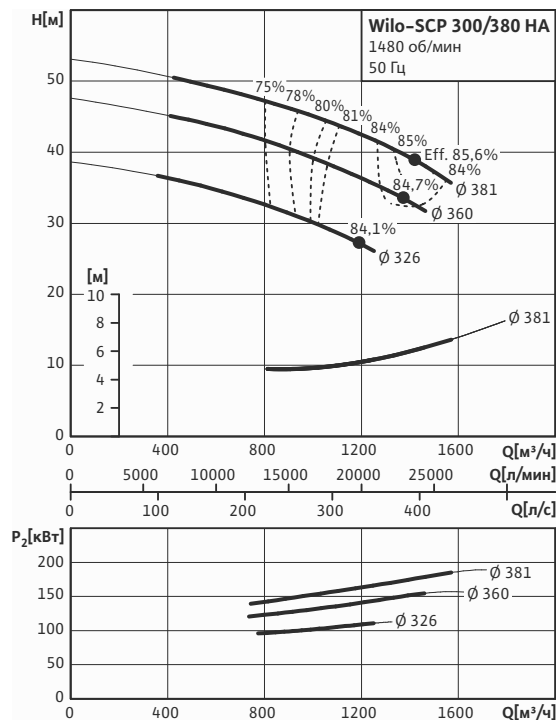

Wilo-SCP 300/400 HA

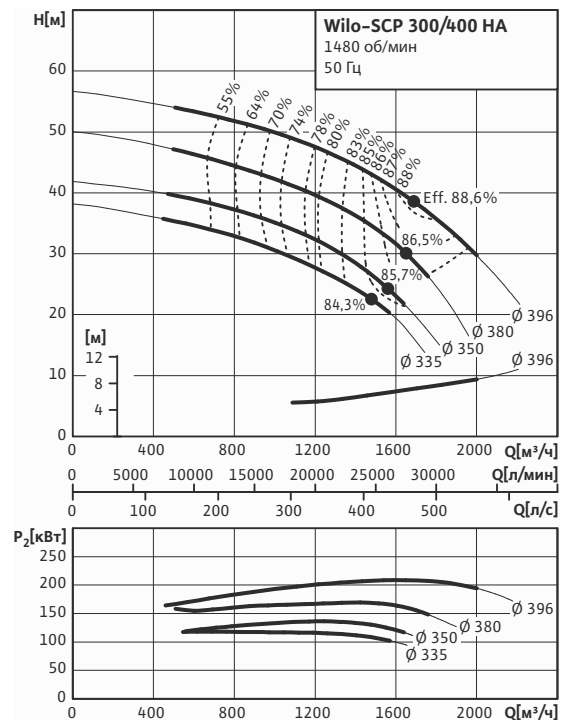

Характеристики насосов Wilo-SCP приведены для быстрого приблизительного подбора или общего обзора. Точный выбор насоса выполнять по программам Wilo-Select или Wilo-Select-Online

Насосы двухстороннего входа

Wilo-SCP

Характеристики Wilo-SCP

Wilo-SCP 300/490 HA

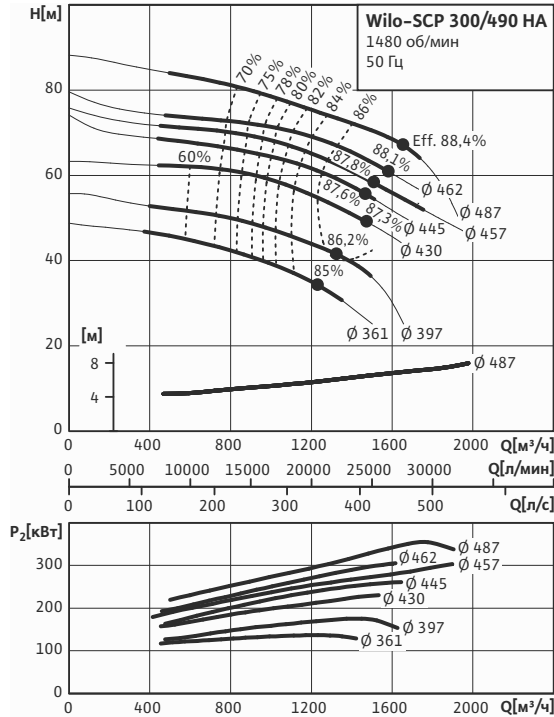

Wilo-SCP 300/570 HA

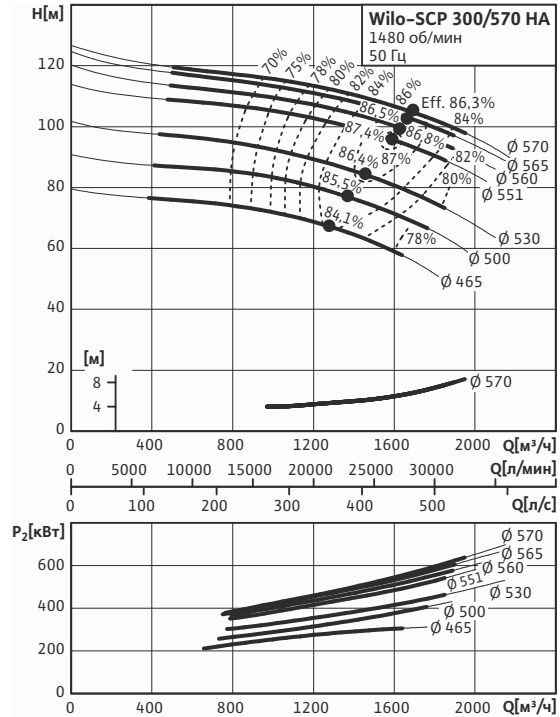

Wilo-SCP 300/660 DV

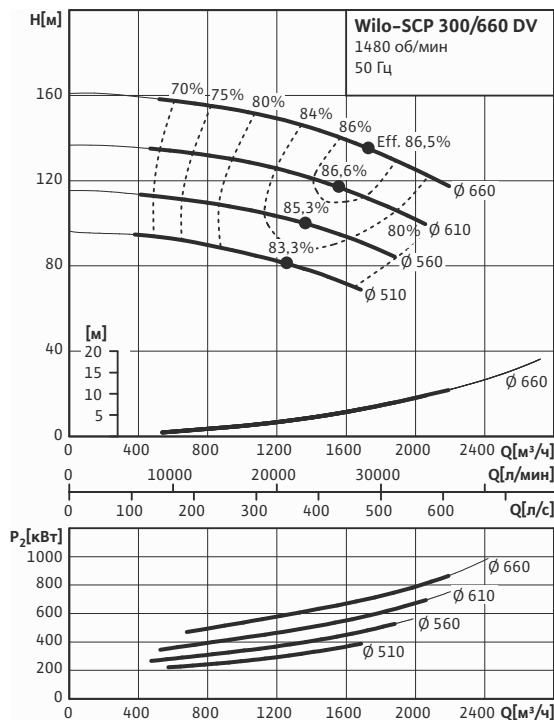

Wilo-SCP 350/470 HA

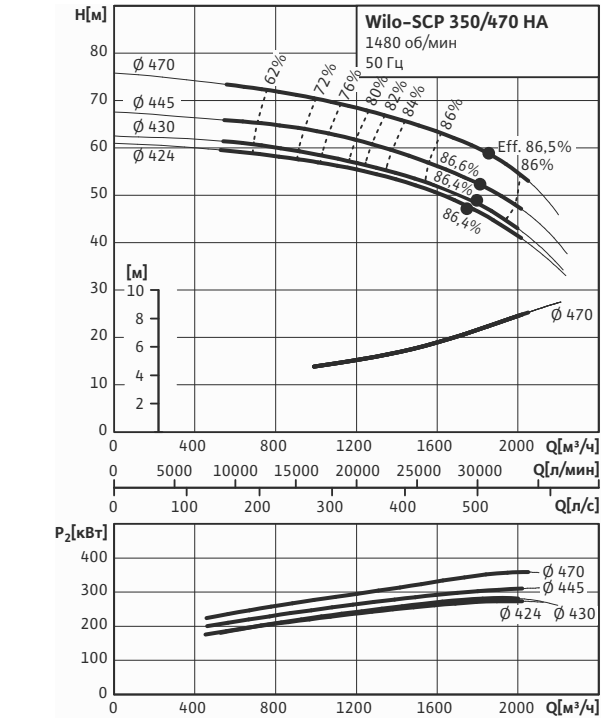

Характеристики насосов Wilo-SCP приведены для быстрого приблизительного подбора или общего обзора. Точный выбор насоса выполнять по программам Wilo-Select или Wilo-Select-Online

Характеристики Wilо-SCP

Wilо-SCP 350/500 HA

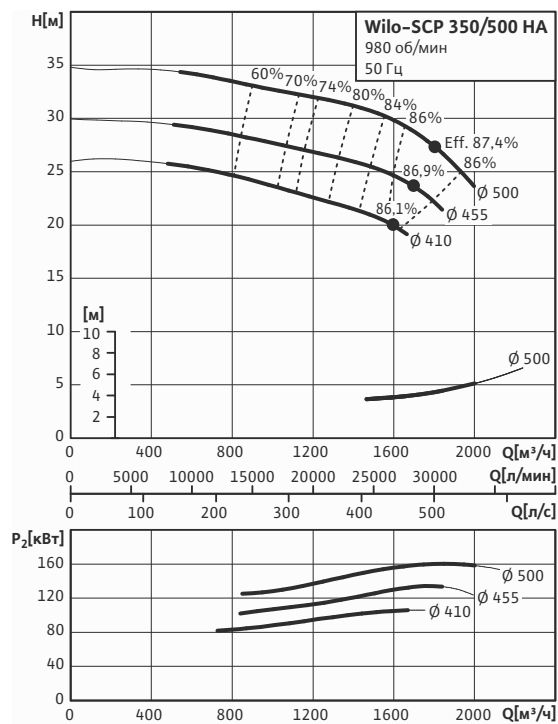

Wilо-SCP 400/480 HA

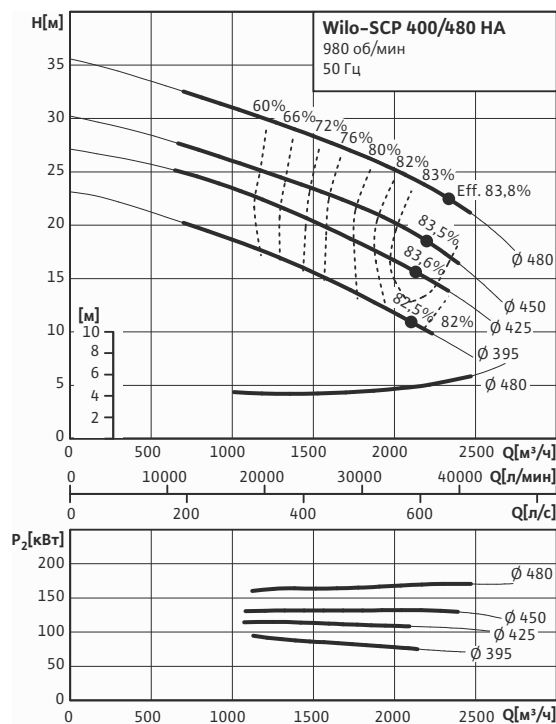

Wilо-SCP 400/540 HA

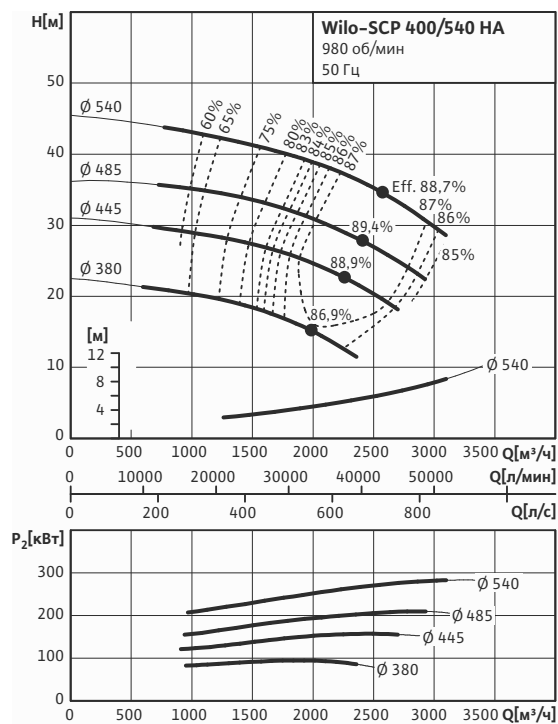

Wilо-SCP 400/550 HA

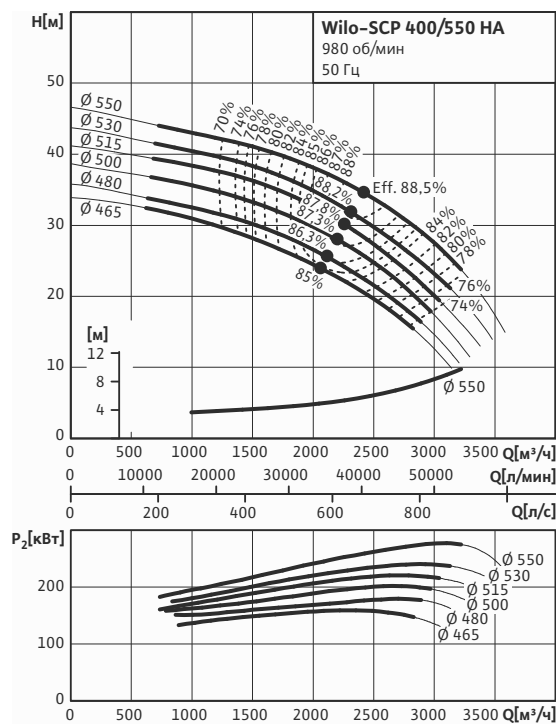

Характеристики насосов Wilо-SCP приведены для быстрого приблизительного подбора или общего обзора. Точный выбор насоса выполнять по программам Wilo-Select или Wilo-Select-Online

Насосы двухстороннего входа

Wilo-SCP

Данные электромоторов Wilo-SCP

Wilo-SCP 400/660 DV

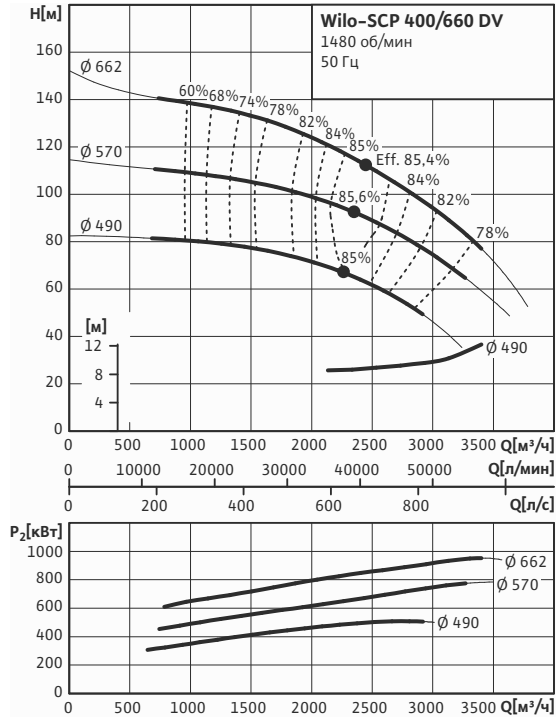

Wilo-SCP 400/710 HA

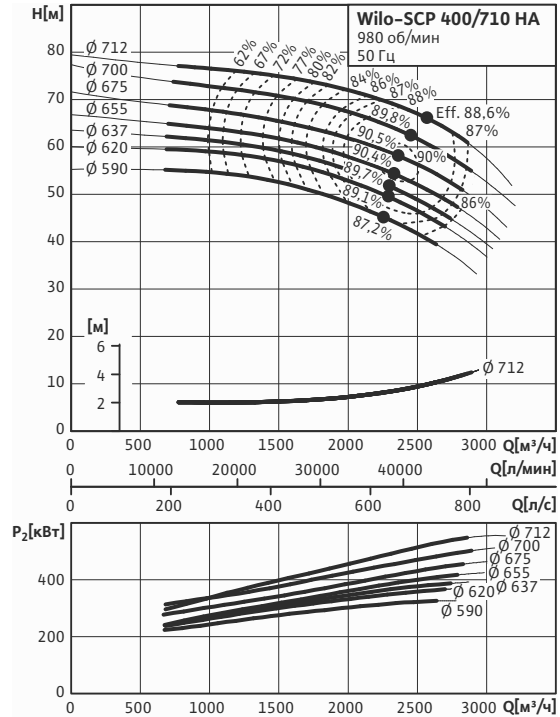

Характеристики насосов Wilo-SCP приведены для быстрого приблизительного подбора или общего обзора. Точный выбор насоса выполнять по программам Wilo-Select или Wilo-Select-Online

Данные электромоторов Wilo-SCP

Данные электромоторов WEG на 220/380в

Мощность	Число полюсов	Частота вращения	I_N 220/380 В	I_A/I_N 220/380 В	КПД	Корпус	Уровень шума	Вес
[кВт]	–	[об/мин]	[А]	–	–	–	[dB(A)]	[кг]
1.1 kW	4	1450	4.61/2.67	5.8	0.755	90S	49	14.5
1.5 kW	4	1450	5.91/3.42	5.5	0.775	90L	49	17
2.2 kW	4	1450	8.60/4.98	5.6	0.797	100L	53	23
3 kW	4	1450	11.50/6.66	6.5	0.815	100L	53	30
4 kW	4	1450	14.44/8.36	6.2	0.845	112M	56	33

Данные электромоторов WEG на 380/660в¹

Мощность	Число полюсов	Частота вращения	I_N 380/660 В	I_A/I_N 380/660 В	КПД	Корпус	Уровень шума	Вес
[кВт]	–	[об/мин]	[А]	–	–	–	[dB(A)]	[кг]
11	2	2900	21.60/12.44	6.8	0.881	160M	68	97
15	2	2900	29.10/16.75	7.2	0.891	160M	68	108
18.5	2	2900	35.50/20.44	7.8	0.901	160L	68	122
22	2	2900	41.60/23.95	7.3	0.903	180M	67	156
5.5	4	1450	11.40/6.56	6.5	0.855	132S	60	47
7.5	4	1450	15.10/8.69	6.0	0.868	132M	60	64.5
9.2	4	1450	18.40/10.59	7.5	0.874	132M	60	70
11	4	1450	22.70/13.07	6.0	0.876	160M	61	96
15	4	1450	30.20/17.39	6.2	0.889	160L	61	121
18.5	4	1450	35.90/20.67	6.6	0.900	180M	61	152
22	4	1450	42.50/24.47	6.6	0.905	180L	61	164
30	4	1450	58.10/33.45	6.3	0.912	200L	65	212
37	4	1450	71.10/40.94	6.7	0.919	225S/M	66	342
45	4	1450	85.10/49.00	6.9	0.923	225S/M	66	363
55	4	1450	101.00/58.15	6.5	0.927	250S/M	66	431
75	4	1450	139.00/80.03	6.6	0.933	280S	69	639
90	4	1450	166.00/95.58	7.2	0.936	280S/M	69	673
110	4	1450	205.00/118.03	6.4	0.939	315S/M	71	887
132	4	1450	245.00/141.06	6.9	0.942	315S/M	71	953
160	4	1450	296.00/170.42	7.3	0.944	315S/M	71	1012
200	4	1450	365.00/210.15	6.9	0.945	315S/M	71	1216
250	4	1450	466.00/268.30	6.8	0.948	355M/L	76	1470
315	4	1450	580.00/333.94	7.2	0.949	355M/L	76	1670
355	4	1450	654.00/376.55	6.9	0.948	355M/L	76	1888
400	4	1450	737.00/424.33	7.3	0.948	355M/L	76	1971
450 ¹	4	1450	813.68/468.49	6.5	0.966	355C/D/E	79	2900
500 ¹	4	1450	903.16/520.00	6.5	0.967	355C/D/E	79	3000
560 ¹	4	1450	1022.11/588.49	7.0	0.968	400L/A/B	79	3700
630 ¹	4	1450	1147.37/660.61	7.0	0.970	400C/D/E	79	4500

1) Электромоторы тип HGF (только отмеченные ¹). Остальные электромоторы – тип W22.
 Электромоторы W22 поставляются на напряжение 380/660в.
 Электромоторы HGF поставляются на напряжение или 380в или на 660в (по заказу).

Насосы двухстороннего входа

Wilo-SCP

Данные электромоторов Wilo-SCP

Данные электромоторов WEG на 380/660в¹

Мощность	Число полюсов	Частота вращения	I_N 380/660 В	I_A/I_N 380/660 В	КПД	Корпус	Уровень шума	Вес
[кВт]	–	[об/мин]	[А]	–	–	–	[дВБ(А)]	[кг]
90	6	960	175.00/100.76	6.2	0.931	315S/M	67	883
110	6	960	212.00/122.06	6.2	0.937	315S/M	67	941
132	6	960	245.00/141.06	6.2	0.939	315S/M	67	1012
160	6	960	304.00/175.03	6.2	0.952	355M/L	73	1416
200	6	960	386.00/222.24	6.3	0.948	355M/L	73	1600
250	6	960	490.00/282.12	6.0	0.946	355M/L	73	1752
315	6	960	609.00/350.64	6.2	0.947	355M/L	73	1979
355 ¹	6	960	653.68/376.36	6.0	0.96	355C/D/E	77	2820
400 ¹	6	960	733.68/422.42	6.0	0.963	355C/D/E	77	2980
450 ¹	6	960	833.68/480.00	6.2	0.965	400L/A/B	77	3600
500 ¹	6	960	924.21/532.12	6.5	0.967	400L/A/B	77	3800
560 ¹	6	960	1,033.68/595.15	6.0	0.968	400C/D/E	77	4440
630 ¹	6	960	1,136.84/654.55	6.5	0.966	450	85	5100

1) Электромоторы тип HGF(только отмеченные ¹). Остальные электромоторы – тип W22.

Электромоторы W22 поставляются на напряжение 380/660в.

Электромоторы HGF поставляются на напряжение или 380в или на 660в (по заказу).

Размеры, веса Wilo-SCP

Габаритный чертеж: Одноступенчатый насос со свободным концом вала.

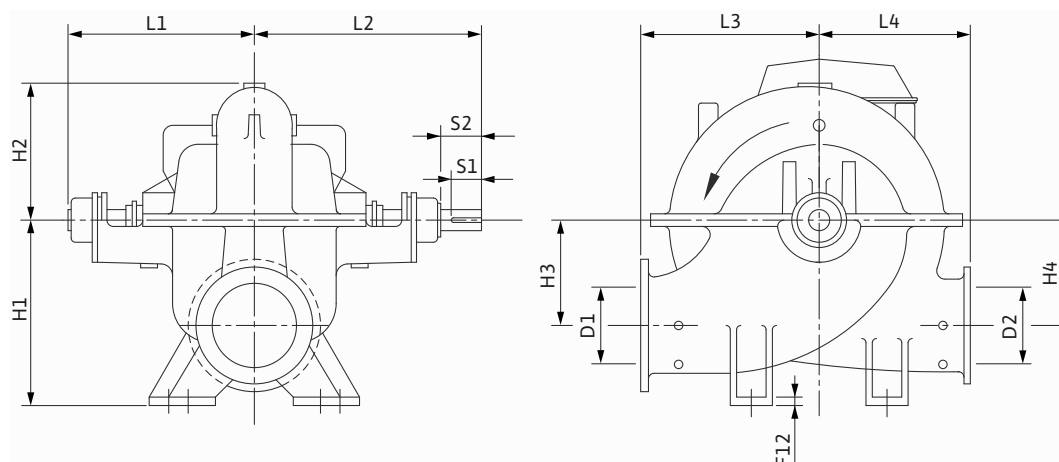

Габаритный чертеж: Рама одноступенчатого насоса.

Размеры вала.

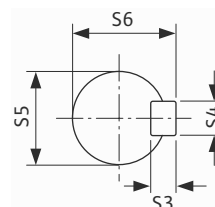
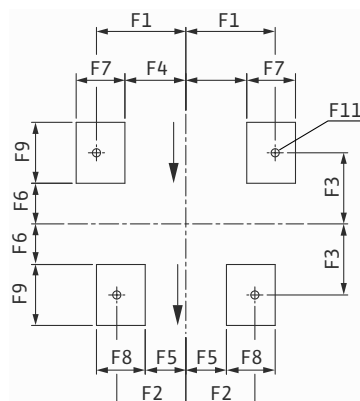

Насосы двухстороннего входа

Wilo-SCP

Размеры, веса Wilo-SCP

Габаритный чертеж: Двухступенчатый насос со свободным концом вала.

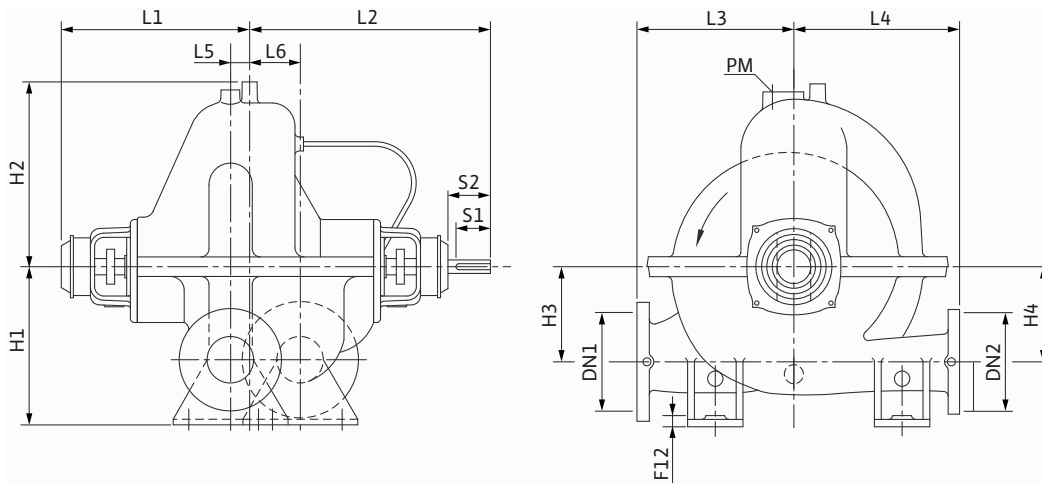

Габаритный чертеж: Рама двухступенчатого насоса.

Размеры рамы.

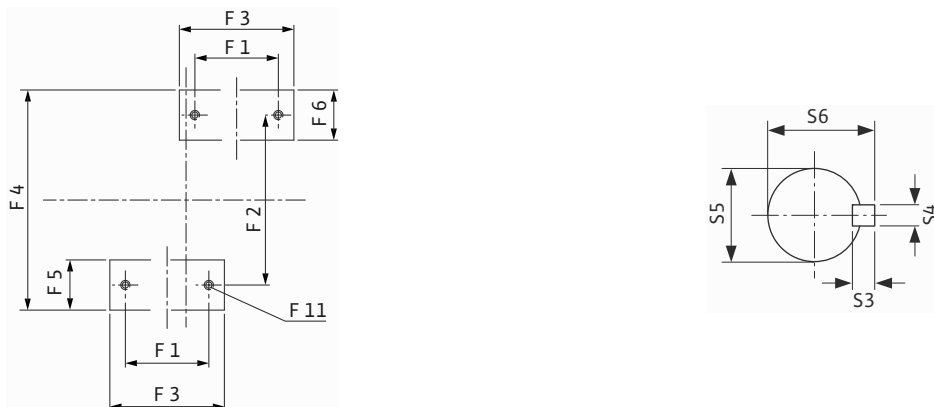

Размеры, веса Wilо-SCP

Размеры, веса																												
Wilо-SCP ...	Номиналь- ный диаметр		Фланцы		Размеры																						Вес прибл.	
	DN ₂	DN ₁	PN ₁	PN ₂	H ₁	H ₂	H ₃	H ₄	L ₁	L ₂	L ₃	L ₄	F ₁	F ₂	F ₃	F ₄	F ₅	F ₆	F ₈	F ₉	F ₁₁	S ₁	S ₂	S ₃	S ₄	S ₅	S ₆	M
	[мм]	[мм]	[мм]	[мм]	[мм]	[мм]	[мм]	[мм]	[мм]	[мм]	[мм]	[мм]	[мм]	[мм]	[мм]	[мм]	[мм]	[мм]	[мм]	[мм]	[мм]	[мм]	[мм]	[мм]	[мм]	[мм]	[мм]	[мм]
50/180	50	80	16	16	200	135	117	117	294	369	200	170	70	60	100	100	-	-	-	-	18	45	75	6	6	19.5	22	92
50/220	50	65	16	16	200	143	124	124	250	300	190	150	70	50	100	100	-	-	-	-	14	45	50	6	6	19.5	22	65
50/340A	50	80	16	16	250	213.5	178	192	310	385	261	218	150	170	220	240	82	82	-	-	18	45	75	6	6	19.5	22	130
65/390	65	80	16	16	280	230	190	215	290	389	300	250	180	160	240	240	90	90	-	-	18	46	76	7	8	24	27	150
80/200	80	100	16	16	250	155	135	135	323	399	225	190	150	170	220	240	82	82	-	-	18	45	76	7	8	24	27	149
80/230	80	100	16	16	250	165	146	146	338	399	225	190	150	170	220	240	82	82	-	-	18	45	76	7	8	24	27	135
80/340	80	100	16	16	300	225	200	200	338	399	275	230	150	170	220	240	82	82	-	-	18	45	76	7	8	24	27	135
100/270	100	125	16	16	270	198	165	165	338	399	285	230	150	95	100	85	30	50	100	100	18	45	76	7	8	24	27	160
100/280	100	125	16	16	270	190	175	175	338	399	300	250	150	95	100	85	30	50	100	100	18	45	76	7	8	24	27	130
100/360	100	125	16	16	320	245	225	225	338	399	350	275	150	95	110	85	30	60	100	100	18	45	76	7	8	24	27	147
100/400	100	125	16	16	320	245	225	225	338	399	350	275	150	95	110	85	30	60	100	100	18	45	76	7	8	24	27	147
125/290	125	150	16	16	320	240	213	213	385	458	350	275	150	95	110	85	30	60	100	100	18	82	88	7	8	29	32	160
125/330	125	150	16	16	320	240	213	213	385	458	350	286	150	95	110	85	30	60	100	100	18	82	88	7	8	29	32	190
125/440	125	150	16	16	400	284	274	274	385	458	400	350	145	115	160	80	50	100	100	120	22	82	88	7	8	29	32	220
125/470	125	150	16	16	415	320	295	295	471	560	420	400	180	180	180	115	115	120	100	120	22	95	104	8	12	39	42	500
150/290	150	200	16	16	380	255	220	220	385	458	350	265	140	140	142.5	75	75	92.5	-	100	18	82	88	7	8	29	32	350
150/350	150	200	16	16	425	275	252	252	471	560	400	350	200	152	180	135	87	120	100	120	24	95	104	8	12	39	42	360
150/390	150	200	16	16	343	280	229	229	411	474	406	330	200	130	160	135	65	100	100	120	22	88	104	8	12	39	42	305
150/440	150	200	16	16	426	305	274	274	411	474	432	381	200	130	160	135	65	100	100	120	22	88	104	8	12	39	42	360
150/530	150	200	16	16	465	370	320	320	485	622.5	450	440	250	150	208	165	75	140	115	135	28	109	138	10	16	54	58	567
150/580	150	200	16	16	455	365	328	328	511	605	570	520	200	152	260	115	73	192.5	114	135	25	109	138	10	16	54	58.5	580
200/310	200	200	16	16	343	270	227	227	411	474	406.5	317.5	200	152	160	135	87	100	100	120	22	88	104	8	12	39	42	343
200/320	200	250	16	16	426	290	248	248	411	474	432	318	200	152	160	135	87	100	100	120	24	88	104	8	12	39	42	385
200/360B	200	300	16	16	450	320	276	276	471	560	470	350	200	152	170	135	87	120	100	120	24	95	104	8	12	39	42	460
200/370	200	200	16	16	430	310	270	270	470	560	420	350	180	180	180	115	115	120	100	120	22	95	104	8	12	39	42	520
200/390	200	250	16	16	464	315	292	292	525	612	483	381	200	152	160	115	73	93	114	135	25	109	137	10	16	54	59	579
200/440	200	250	16	16	465	330	300	300	485	622.5	440	400	200	150	208	120	75	140	115	135	28	109	138	10	16	54	58	460
200/460	200	250	16	16	464	350	299	299	525	612	483	458	200	152	160	115	73	93	114	135	25	109	137	10	16	54	59	750
200/480A	200	200	16	16	464	370	343	343	525	612	470	457	200	152	160	115	73	93	114	135	25	109	137	10	16	54	59	699
200/560	200	250	16	16	546	395	356	356	594	693	521	458	275	200	230	175	100	155	150	150	28	132	181	12	20	69	74	770
200/550	200	200	16	16	464	370	343	343	525	612	470	457	200	152	160	115	73	93	114	135	25	109	137	10	16	54	59	699
200/660	200	250	16	16	640	460	440	440	565	693	600	500	260	170	278	160	100	190	120	175	30	130	141	12	20	69	62	1100
250/250	250	250	16	16	410	265	222	222	385	473	370	260	200	152	120	135	87	70	100	100	18	82	88	7	8	29	32	270
250/360	250	300	16	16	540	340	320	320	485	623	517	380	250	175	160	165	90	93	120	135	24	109	138	10	16	54	58	540
250/390	250	300	16	16	540	340	320	320	485	623	517	380	250	175	160	165	90	93	120	135	24	109	138	10	16	54	59	540
250/450	250	300	16	16	546	380	343	343	594	693	534	457	275	200	230	175	100	155	150	150	29	132	156	12	20	69	74	906
250/570	250	300	16	16	546	415	356	356	594	693	584	492	275	200	230	175	100	155	150	150	28	132	156	12	20	69	74	975
250/700	250	300	16	25	622	476	407	407	704	825	635	559	270	170	270	200	100	180	120	180	28	146	168	14	22	79	86	1480
250/740	250	300	16	16	622	476	407	407	704	825	635	559	270	170	270	200	100	180	120	180	28	146	168	14	22	79	86	1480
300/330B	300	350	16	16	540	320	310	310	485	623	550	390	250	175	160	165	90	93	120	135	28	109	138	10	16	54	58	603
300/380	300	350	16	16	546	375	318	318	525	612	559	391	260	152	160	165	73	93	114	135	25	109	138	10	16	54	58.5	1016
300/400	300	400	16	16	610	390	350	350	536	668	550	350	260	200	175	160	100	100	150	150	28	109	138	10	16	54	58	880
300/490	300	350	16	16	591	405	343	343	594	693	585	483	300	250	230	200	150	155	150	150	28	132	156	12	20	69	74	1110

Насосы двухстороннего входа

Wilo-SCP

Размеры, веса Wilo-SCP

Размеры, веса																												
Wilo-SCP ...	Номинальный диаметр		Фланцы		Размеры																						Вес прибл.	
	DN ₂	DN ₁	PN ₁	PN ₂	H ₁	H ₂	H ₃	H ₄	L ₁	L ₂	L ₃	L ₄	F ₁	F ₂	F ₃	F ₄	F ₅	F ₆	F ₈	F ₉	F ₁₁	S ₁	S ₂	S ₃	S ₄	S ₅	S ₆	M
	[мм]		-		[мм]																						[кг]	
300/570	300	350	16	16	591	440	378	378	594	693	629	534	300	250	230	200	150	155	150	150	28	132	156	12	20	69	74	1255
300/660	300	350	16	25	725	465	444.5	444.5	650.5	830	660.5	610	200	200	310	100	100	210	150	200	28	146	178	14	25	89	94	1540
350/470	350	450	16	16	660	425	360	360	565	693	625	530	340	220	278	240	120	190	150	175	28	130	141	12	20	69	74	1150
350/500	350	450	16	16	730	480	450	450	595	726	768	550	340	250	303	240	150	215	150	175	28	130	141	12	20	69	74	1125
400/480	400	500	16	16	780	520	445	445	602	743	790	545	450	220	300	350	120	200	150	200	28	130	141	12	20	69	74	1134
400/540	400	500	16	16	440	490	428	428	625	785	635	432	930	380	540	1040	125	125	-	-	32	132	160	12	20	69	74	1400
400/550	400	500	16	16	780	495	470	470	667	830	760	560	450	220	300	350	120	200	150	200	32	146	178	14	22	79	84	1453
400/660	400	500	16	16	800	540	483	483	815	959	762	660	420	260	300	320	160	200	150	200	30	197	216	14	25	94	99	2700
400/710	400	450	16	16	800	580	521	521	704	825	864	762	380	220	400	280	120	300	150	200	32	146	168	14	22	79	85.5	2515

Детали, резьбовые размеры пробок

Wilo-SCP ...	CG	PG	PM	AC	CDS	CDD	CD	GD	Присоед. темпера- турного датчика
	-								
	[дюймы]								[мм]
50/180HA	1/4	1/4	3/8	3/8	1/4	1/4	-	3/4	-
50/220HA	1/4	1/4	1/4	1/4	1/4	1/4	-	1	-
50/340HA	3/8	3/8	1/2	3/8	3/8	3/8	3/8	3/4	-
50/340DS	3/8	3/8	1/2	3/8	1/2	1/2	-	3/4	-
65/390HS	3/8	3/8	1/2	3/8	1/2	1/2	-	3/4	-
80/200HA	3/8	3/8	1/2	3/8	1/2	1/2	-	3/4	-
80/230HA	3/8	3/8	1/2	3/8	1/2	1/2	-	3/4	-
80/340HA	3/8	3/8	1/2	3/8	1/2	1/2	-	3/4	-
80/360DS	3/8	3/8	3/4	3/8	1/2	1/2	-	1/2	-
80/380DS	3/8	3/8	1/2	3/8	3/8	3/8	1/2	3/4	-
100/270HA	3/8	3/8	1/2	3/8	1/2	1/2	-	3/4	M8
100/280HA	3/8	3/8	1/2	3/8	1/2	1/2	-	3/4	M8
100/360HA	3/8	3/8	1/2	3/8	1/2	1/2	-	3/4	M8
100/400HA	3/8	3/8	1/2	3/8	1/2	1/2	-	3/4	M8
100/410DS	3/8	3/8	3/4	3/8	1/2	1/2	-	3/4	M8
125/290HA	3/8	3/8	1/2	3/8	1/2	1/2	-	3/4	M8
125/330HA	3/8	3/8	1/2	3/8	1/2	1/2	-	3/4	M8
125/440HA	3/8	3/8	1/2	3/8	1/2	1/2	-	3/4	M8
125/460DS	3/8	3/8	3/4	3/8	1/2	1/2	1/2	3/4	M8
125/470HA	3/8	3/8	3/4	3/8	3/4	3/4	-	3/4	M8
150/290HA	3/8	3/8	1	3/8	1/2	1/2	-	3/4	M8
150/350HA	3/8	3/8	3/4	3/8	3/4	3/4	-	3/4	M8
150/390HA	3/8	3/8	1/2	3/8	3/4	3/4	-	3/4	M8
150/440HA	3/8	3/8	1/2	3/8	3/4	3/4	-	3/4	M8
150/460DS	1/2	1/2	3/4	3/8	1/2	1/2	1/2	1/2	M8
150/530HA	3/8	3/8	1	3/8	3/4	3/4	-	3/4	M8

Размеры, веса Wilo-SCP

Детали, резьбовые размеры пробок

Wilo-SCP ...	CG	PG	PM	AC	CDS	CDD	CD	GD	Присоед. темпера- турного датчика
	-								
	[дюймы]								
150/580HA	3/8	3/8	1	3/8	1/2	1/2	-	3/4	M8
200/310HA	3/8	3/8	1/2	3/8	3/4	3/4	-	3/4	M8
200/320HA	3/8	3/8	3/4	3/8	3/4	3/4	-	3/4	M8
200/360HB	3/8	3/8	3/4	3/8	3/4	3/4	-	3/4	M8
200/370HA	3/8	3/8	3/4	3/8	3/4	3/4	-	3/4	M8
200/390HA	3/8	3/8	1	3/8	3/4	3/4	-	3/4	M8
200/440HA	3/8	3/8	1	3/8	3/4	3/4	-	3/4	M8
200/460HA	3/8	3/8	1	3/8	3/4	3/4	-	3/4	M8
200/480HA	3/8	3/8	1	3/8	1/2	1/2	-	3/4	M8
200/550HA	3/8	3/8	1	3/8	1/2	1/2	-	3/4	M8
200/560HA	3/8	3/8	1	3/8	1/2	1/2	-	3/4	M8
200/660DV	3/8	3/8	1	3/8	1	1	-	1	M8
250/250HA	3/8	3/8	1/2	3/8	1/2	1/2	-	3/4	M8
250/360HA	3/8	3/8	1	3/8	3/4	3/4	-	3/4	M8
250/390HA	3/8	3/8	1	3/8	3/4	3/4	-	3/4	M8
250/450HA	3/8	3/8	1	3/8	1/2	1/2	-	1	M8
250/570HA	3/8	3/8	1	3/8	1/2	1/2	-	1	M8
250/700DV	3/8	3/8	1	3/8	1	1	-	1 1/4	M8
250/740DV	3/8	3/8	1	3/8	1	1	-	1 1/4	M8
300/330HB	3/8	3/8	1	3/8	3/4	3/4	-	3/4	M8
300/380HA	3/8	3/8	1	3/8	1	1	-	3/4	M8
300/400HA	3/8	3/8	1	3/8	3/4	3/4	-	3/4	M8
300/490HA	3/8	3/8	1	3/8	1	1	-	1	M8
300/570HA	3/8	3/8	1	3/8	1	1	-	1	M8
300/660DV	3/8	3/8	1 1/2	3/8	1	1	-	1	M8
350/470HA	3/8	3/8	1	3/8	1	1	-	1	M8
350/500HA	3/8	3/8	1	3/8	1	1	-	1	M8
400/480HA	3/8	3/8	1	3/8	1	1	-	1	M8
400/540HA	3/8	3/8	1	3/8	1	1	-	1	M8
400/550HA	3/8	3/8	1	3/8	1	1	-	1	M8
400/660DV	1/2	1/2	1	3/8	1	1	-	1	M8
400/710HA	3/8	3/8	1	3/8	1	1	-	1 1/4	M8

Насосы двухстороннего входа

Wilo-SCP

Размеры, веса Wilo-SCP

Габаритные размеры: Одноступенчатый насос на раме с мотором.

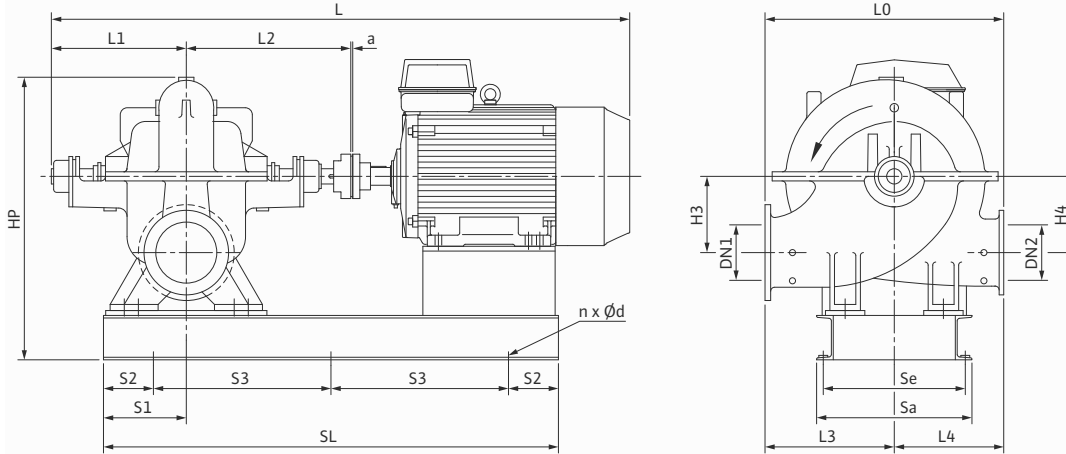

Габаритные размеры: Двухступенчатый насос на раме с мотором.

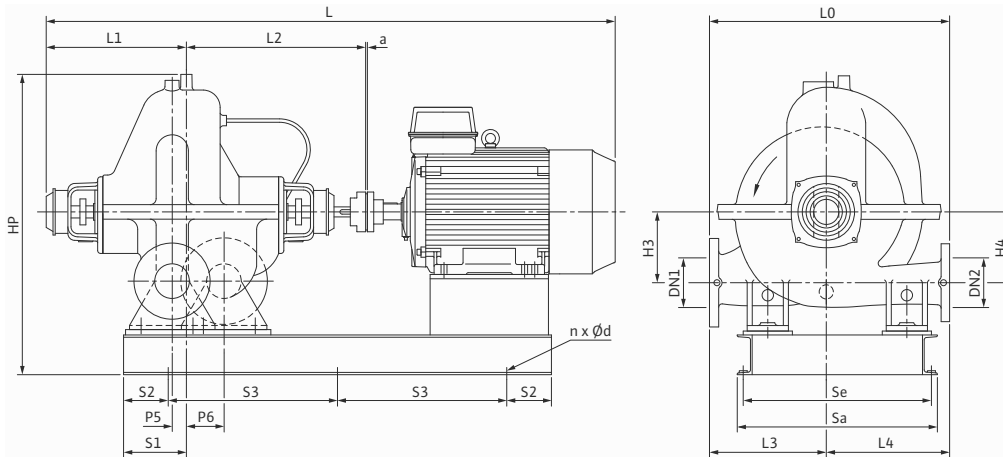

Размеры, веса

Wilo-SCP ...	Номинальная мощность мотора	Число полюсов	Общая длина	Размеры																	n x Ø d _L		
				P ₂	-	I ₀	H ₃	H ₄	HP	L	L ₁	L ₂	L ₃	L ₄	S ₁	S ₂	S ₃	Sa	Se	SL		P ₅	P ₆
				[кВт]	-		[мм]																
50/180HA	1.1	4	370	117	117	418	986	294	369	200	170	130	145	-	360	320	830	-	-	4x19			
50/180HA	1.5	4	370	117	117	418	986	294	369	200	170	130	145	-	360	320	830	-	-	4x19			
50/220HA	1.1	4	340	124	124	426	873	250	300	190	150	130	145	-	360	320	830	-	-	4x19			
50/220HA	1.5	4	340	124	124	426	873	250	300	190	150	130	145	-	360	320	830	-	-	4x19			
50/220HA	2.2	4	340	124	124	426	908	250	300	190	150	130	145	-	360	320	830	-	-	4x19			
50/340HA	3	4	479	178	192	547	1053	310	385	261	218	150	165	-	390	350	930	-	-	4x19			

Размеры, веса Wilo-SCP

Размеры, веса																							
Wilo-SCP ...	Номинальная мощность мотора	Число полюсов	Общая длина	Размеры																n x Ø d _L			
				P ₂	–	I ₀	H ₃	H ₄	HP	L	L ₁	L ₂	L ₃	L ₄	S ₁	S ₂	S ₃	Sa	Se		SL	P ₅	P ₆
				[кВт]	–	[мм]																[кол-во x мм]	
50/340HA	4	4	479	178	192	547	1097	310	385	261	218	150	165	–	390	350	930	–	–	4x19			
50/340HA	5.5	4	479	178	192	547	1177	310	385	261	218	150	165	–	390	350	930	–	–	4x19			
50/340HA	7.5	4	479	178	192	567	1177	310	385	261	218	150	185	–	450	400	1030	–	–	4x24			
50/340HA	11	4	479	178	192	567	1287	310	385	261	218	150	205	–	490	440	1150	–	–	4x24			
50/340DS	5.5	4	515	168	185	618	1240	341	417	300	215	200	185	–	450	400	1030	43	118	4x24			
50/340DS	7.5	4	515	168	185	618	1240	341	417	300	215	200	205	–	490	440	1150	43	118	4x24			
50/340DS	11	4	515	168	185	618	1350	341	417	300	215	200	205	–	490	440	1150	43	118	4x24			
50/340DS	15	4	515	168	185	618	1350	341	417	300	215	200	225	–	540	490	1290	43	118	4x24			
50/340DS	18.5	4	515	168	185	618	1393	341	417	300	215	200	225	–	540	490	1290	43	118	4x24			
50/340DS	22	4	515	168	185	618	1393	341	417	300	215	200	225	–	540	490	1290	43	118	4x24			
50/340DS	30	4	515	168	185	618	1429	341	417	300	215	200	225	–	540	490	1290	43	118	4x24			
65/390HS	5.5	4	550	190	215	613	1161	290	389	300	250	150	185	–	450	400	1030	–	–	4x24			
65/390HS	7.5	4	550	190	215	613	1161	290	389	300	250	150	185	–	450	400	1030	–	–	4x24			
65/390HS	11	4	550	190	215	613	1271	290	389	300	250	150	205	–	490	440	1150	–	–	4x24			
65/390HS	15	4	550	190	215	613	1271	290	389	300	250	150	205	–	490	440	1150	–	–	4x24			
65/390HS	18.5	4	550	190	215	613	1314	290	389	300	250	150	205	–	490	440	1150	–	–	4x24			
65/390HS	22	4	550	190	215	613	1314	290	389	300	250	150	205	–	490	440	1150	–	–	4x24			
80/200HA	11	2	415	135	135	508	1314	323	399	225	190	150	205	–	490	440	1150	–	–	4x24			
80/200HA	15	2	415	135	135	508	1314	323	399	225	190	150	205	–	490	440	1150	–	–	4x24			
80/200HA	18.5	2	415	135	135	508	1314	323	399	225	190	150	205	–	490	440	1150	–	–	4x24			
80/200HA	22	2	415	135	135	508	1357	323	399	225	190	150	205	–	490	440	1150	–	–	4x24			
80/230HA	1.5	4	415	146	146	498	1060	338	399	225	190	150	165	–	390	350	930	–	–	4x19			
80/230HA	2.2	4	415	146	146	498	1095	338	399	225	190	150	165	–	390	350	930	–	–	4x19			
80/230HA	3	4	415	146	146	498	1095	338	399	225	190	150	165	–	390	350	930	–	–	4x19			
80/230HA	4	4	415	146	146	498	1139	338	399	225	190	150	165	–	390	350	930	–	–	4x19			
80/230HA	5.5	4	415	146	146	518	1219	338	399	225	190	150	185	–	450	400	1030	–	–	4x24			
80/340HA	4	4	505	200	200	608	1139	338	399	275	230	150	165	–	390	350	930	–	–	4x19			
80/340HA	5.5	4	505	200	200	628	1219	338	399	275	230	150	185	–	450	400	1030	–	–	4x24			
80/340HA	7.5	4	505	200	200	628	1219	338	399	275	230	150	185	–	450	400	1030	–	–	4x24			
80/340HA	11	4	505	200	200	628	1329	338	399	275	230	150	205	–	490	440	1150	–	–	4x24			
80/340HA	15	4	505	200	200	628	1329	338	399	275	230	150	225	–	540	490	1290	–	–	4x24			
80/340HA	18.5	4	505	200	200	628	1372	338	399	275	230	150	205	–	490	440	1150	–	–	4x24			
80/360DS	15	4	545	192	192	733	1417	375	450	280	265	165	250	–	610	550	1440	35	85	4x29			
80/360DS	18.5	4	545	192	192	733	1460	375	450	280	265	165	250	–	610	550	1440	35	85	4x29			
80/360DS	22	4	545	192	192	733	1460	375	450	280	265	165	250	–	610	550	1440	35	85	4x29			
80/360DS	30	4	545	192	192	733	1496	375	450	280	265	165	250	–	610	550	1440	35	85	4x29			
80/360DS	37	4	545	192	192	733	1596	375	450	280	265	165	250	–	610	550	1440	35	85	4x29			
80/360DS	45	4	545	192	192	733	1596	375	450	280	265	165	250	–	610	550	1440	35	85	4x29			
80/380DS	7.5	4	577	192	208	693	1323	383	459	335	242	230	205	–	490	440	1150	52.5	139	4x24			
80/380DS	11	4	577	192	208	693	1433	383	459	335	242	230	225	–	540	490	1290	52.5	139	4x24			

Насосы двухстороннего входа

Wilo-SCP

Размеры, веса Wilo-SCP

Размеры, веса																							
Wilo-SCP ...	Номинальная мощность мотора	Число полюсов	Общая длина	Размеры																	n x Ø d _L		
				P ₂	-	l ₀	H ₃	H ₄	HP	L	L ₁	L ₂	L ₃	L ₄	S ₁	S ₂	S ₃	Sa	Se	SL		P ₅	P ₆
				[кВт]	-	[мм]																	[кол-во x мм]
80/380DS	15	4	577	192	208	693	1433	383	459	335	242	230	250	-	610	550	1440	52.5	139	4x29			
80/380DS	18.5	4	577	192	208	693	1476	383	459	335	242	230	225	-	540	490	1290	52.5	139	4x24			
80/380DS	22	4	577	192	208	693	1476	383	459	335	242	230	250	-	610	550	1440	52.5	139	4x29			
80/380DS	30	4	577	192	208	693	1512	383	459	335	242	230	250	-	610	550	1440	52.5	139	4x29			
80/380DS	37	4	577	192	208	693	1612	383	459	335	242	230	250	-	610	550	1440	52.5	139	4x29			
100/270HA	4	4	515	165	165	571	1139	338	399	285	230	215	205	-	490	440	1150	-	-	4x24			
100/270HA	5.5	4	515	165	165	571	1219	338	399	285	230	215	205	-	490	440	1150	-	-	4x24			
100/270HA	7.5	4	515	165	165	571	1219	338	399	285	230	215	205	-	490	440	1150	-	-	4x24			
100/270HA	11	4	515	165	165	571	1329	338	399	285	230	215	205	-	490	440	1150	-	-	4x24			
100/280HA	4	4	550	175	175	563	1139	338	399	300	250	215	205	-	490	440	1150	-	-	4x24			
100/280HA	5.5	4	550	175	175	563	1219	338	399	300	250	215	205	-	490	440	1150	-	-	4x24			
100/280HA	7.5	4	550	175	175	563	1219	338	399	300	250	215	205	-	490	440	1150	-	-	4x24			
100/280HA	11	4	550	175	175	563	1329	338	399	300	250	215	205	-	490	440	1150	-	-	4x24			
100/280HA	15	4	550	175	175	563	1329	338	399	300	250	215	225	-	540	490	1290	-	-	4x24			
100/280HA	18.5	4	550	175	175	563	1372	338	399	300	250	215	225	-	540	490	1290	-	-	4x24			
100/360HA	5.5	4	625	225	225	668	1219	338	399	350	275	215	205	-	490	440	1150	-	-	4x24			
100/360HA	7.5	4	625	225	225	668	1219	338	399	350	275	215	205	-	490	440	1150	-	-	4x24			
100/360HA	11	4	625	225	225	668	1329	338	399	350	275	215	205	-	490	440	1150	-	-	4x24			
100/360HA	15	4	625	225	225	668	1329	338	399	350	275	215	225	-	540	490	1290	-	-	4x24			
100/360HA	18.5	4	625	225	225	668	1372	338	399	350	275	215	225	-	540	490	1290	-	-	4x24			
100/360HA	22	4	625	225	225	668	1372	338	399	350	275	215	225	-	540	490	1290	-	-	4x24			
100/360HA	30	4	625	225	225	668	1408	338	399	350	275	215	225	-	540	490	1290	-	-	4x24			
100/400HA	15	4	625	225	225	668	1329	338	399	350	275	215	225	-	540	490	1290	-	-	4x24			
100/400HA	18.5	4	625	225	225	668	1372	338	399	350	275	215	225	-	540	490	1290	-	-	4x24			
100/400HA	22	4	625	225	225	668	1372	338	399	350	275	215	225	-	540	490	1290	-	-	4x24			
100/400HA	30	4	625	225	225	668	1408	338	399	350	275	215	225	-	540	490	1290	-	-	4x24			
100/400HA	37	4	625	225	225	668	1508	338	399	350	275	215	250	-	610	550	1440	-	-	4x29			
100/400HA	45	4	625	225	225	668	1508	338	399	350	275	215	250	-	610	550	1440	-	-	4x29			
100/400HA	55	4	625	225	225	688	1527	338	399	350	275	215	290	-	660	600	1640	-	-	4x29			
100/410DS	22	4	620	220	220	818	1570	425	510	320	300	182	250	-	610	550	1440	39.5	102	4x29			
100/410DS	30	4	620	220	220	818	1606	425	510	320	300	182	250	-	610	550	1440	39.5	102	4x29			
100/410DS	37	4	620	220	220	818	1706	425	510	320	300	182	250	-	610	550	1440	39.5	102	4x29			
100/410DS	45	4	620	220	220	818	1706	425	510	320	300	182	250	-	610	550	1440	39.5	102	4x29			
100/410DS	55	4	620	220	220	838	1725	425	510	320	300	182	320	-	730	670	1840	39.5	102	4x29			
100/410DS	75	4	620	220	220	838	1901	425	510	320	300	182	320	-	730	670	1840	39.5	102	4x29			
100/410DS	90	4	620	220	220	838	1901	425	510	320	300	182	320	-	730	670	1840	39.5	102	4x29			
125/290HA	7.5	4	625	213	213	663	1325	385	458	350	275	215	205	-	490	440	1150	-	-	4x24			
125/290HA	11	4	625	213	213	663	1435	385	458	350	275	215	225	-	540	490	1290	-	-	4x24			
125/290HA	15	4	625	213	213	663	1435	385	458	350	275	215	225	-	540	490	1290	-	-	4x24			
125/290HA	18.5	4	625	213	213	663	1478	385	458	350	275	215	225	-	540	490	1290	-	-	4x24			

Размеры, веса Wilo-SCP

Размеры, веса																							
Wilo-SCP ...	Номинальная мощность мотора	Число полюсов	Общая длина	Размеры																n x Ø d _L			
				P ₂	–	I ₀	H ₃	H ₄	HP	L	L ₁	L ₂	L ₃	L ₄	S ₁	S ₂	S ₃	Sa	Se		SL	P ₅	P ₆
				[кВт]	–	[мм]																[кол-во x мм]	
125/290HA	22	4	625	213	213	663	1478	385	458	350	275	215	225	–	540	490	1290	–	–	4x24			
125/330HA	15	4	636	213	213	663	1435	385	458	350	286	215	225	–	540	490	1290	–	–	4x24			
125/330HA	18.5	4	636	213	213	663	1478	385	458	350	286	215	225	–	540	490	1290	–	–	4x24			
125/330HA	22	4	636	213	213	663	1478	385	458	350	286	215	225	–	540	490	1290	–	–	4x24			
125/330HA	30	4	636	213	213	663	1514	385	458	350	286	215	250	–	610	550	1440	–	–	4x29			
125/330HA	37	4	636	213	213	663	1614	385	458	350	286	215	250	–	610	550	1440	–	–	4x29			
125/330HA	45	4	636	213	213	663	1614	385	458	350	286	215	250	–	610	550	1440	–	–	4x29			
125/440HA	22	4	750	274	274	807	1478	385	458	400	350	210	290	–	660	600	1640	–	–	4x29			
125/440HA	30	4	750	274	274	807	1514	385	458	400	350	210	290	–	660	600	1640	–	–	4x29			
125/440HA	37	4	750	274	274	807	1614	385	458	400	350	210	290	–	660	600	1640	–	–	4x29			
125/440HA	45	4	750	274	274	807	1614	385	458	400	350	210	290	–	660	600	1640	–	–	4x29			
125/440HA	55	4	750	274	274	807	1633	385	458	400	350	210	320	–	730	670	1840	–	–	4x29			
125/440HA	75	4	750	274	274	807	1809	385	458	400	350	210	320	–	730	670	1840	–	–	4x29			
125/440HA	90	4	750	274	274	807	1809	385	458	400	350	210	320	–	730	670	1840	–	–	4x29			
125/440HA	110	4	750	274	274	914	2059	385	458	400	350	210	250	–	670	610	1650	–	–	4x29			
125/460DS	37	4	750	245	245	933	1831	480	580	400	350	205	320	–	730	670	1840	45	110	4x29			
125/460DS	45	4	750	245	245	933	1831	480	580	400	350	205	320	–	730	670	1840	45	110	4x29			
125/460DS	55	4	750	245	245	933	1850	480	580	400	350	205	320	–	730	670	1840	45	110	4x29			
125/460DS	75	4	750	245	245	933	2026	480	580	400	350	205	320	–	730	670	1840	45	110	4x29			
125/460DS	90	4	750	245	245	933	2026	480	580	400	350	205	320	–	730	670	1840	45	110	4x29			
125/460DS	110	4	750	245	245	933	2276	480	580	400	350	205	320	–	730	670	1840	45	110	4x29			
125/460DS	132	4	750	245	245	933	2386	480	580	400	350	205	320	–	730	670	1840	45	110	4x29			
125/460DS	160	4	750	245	245	933	2222	480	580	400	350	205	320	–	730	670	1840	45	110	4x29			
125/460DS	200	4	750	245	245	1040	2636	480	580	400	350	205	250	–	670	610	2000	45	110	4x29			
125/470HA	37	4	820	295	295	858	1801	470	560	420	400	245	320	–	730	670	1840	–	–	4x29			
125/470HA	45	4	820	295	295	858	1801	470	560	420	400	245	320	–	730	670	1840	–	–	4x29			
125/470HA	55	4	820	295	295	858	1820	470	560	420	400	245	320	–	730	670	1840	–	–	4x29			
125/470HA	75	4	820	295	295	858	1996	470	560	420	400	245	320	–	730	670	1840	–	–	4x29			
125/470HA	90	4	820	295	295	858	1996	470	560	420	400	245	320	–	730	670	1840	–	–	4x29			
125/470HA	110	4	820	295	295	858	2246	470	560	420	400	245	320	–	730	670	1840	–	–	4x29			
125/470HA	132	4	820	295	295	858	2356	470	560	420	400	245	370	–	860	790	2140	–	–	4x29			
150/290HA	15	4	615	220	220	738	1435	385	458	350	265	205	250	–	610	550	1440	–	–	4x29			
150/290HA	18.5	4	615	220	220	738	1478	385	458	350	265	205	250	–	610	550	1440	–	–	4x29			
150/290HA	22	4	615	220	220	738	1478	385	458	350	265	205	250	–	610	550	1440	–	–	4x29			
150/290HA	30	4	615	220	220	738	1514	385	458	350	265	205	250	–	610	550	1440	–	–	4x29			
150/290HA	37	4	615	220	220	738	1614	385	458	350	265	205	250	–	610	550	1440	–	–	4x29			
150/350HA	30	4	750	252	252	823	1702	471	560	400	350	265	320	–	730	670	1840	–	–	4x29			
150/350HA	37	4	750	252	252	823	1802	471	560	400	350	265	320	–	730	670	1840	–	–	4x29			
150/350HA	45	4	750	252	252	823	1802	471	560	400	350	265	320	–	730	670	1840	–	–	4x29			
150/350HA	55	4	750	252	252	823	1821	471	560	400	350	265	320	–	730	670	1840	–	–	4x29			

Насосы двухстороннего входа

Wilo-SCP

Размеры, веса Wilo-SCP

Размеры, веса																							
Wilo-SCP ...	Номинальная мощность мотора	Число полюсов	Общая длина	Размеры																	n x Ø d _L		
				P ₂	-	l ₀	H ₃	H ₄	HP	L	L ₁	L ₂	L ₃	L ₄	S ₁	S ₂	S ₃	Sa	Se	SL		P ₅	P ₆
				[кВт]	-	[мм]																	[кол-во x мм]
150/350HA	75	4	750	252	252	823	1997	471	560	400	350	265	320	-	730	670	1840	-	-	4x29			
150/390HA	18.5	4	736	229	229	746	1520	411	474	406	330	265	290	-	660	600	1640	-	-	4x29			
150/390HA	22	4	736	229	229	746	1520	411	474	406	330	265	290	-	660	600	1640	-	-	4x29			
150/390HA	30	4	736	229	229	746	1556	411	474	406	330	265	290	-	660	600	1640	-	-	4x29			
150/390HA	37	4	736	229	229	746	1656	411	474	406	330	265	290	-	660	600	1640	-	-	4x29			
150/390HA	45	4	736	229	229	746	1656	411	474	406	330	265	290	-	660	600	1640	-	-	4x29			
150/390HA	55	4	736	229	229	746	1675	411	474	406	330	265	320	-	730	670	1840	-	-	4x29			
150/390HA	75	4	736	229	229	746	1851	411	474	406	330	265	320	-	730	670	1840	-	-	4x29			
150/440HA	30	4	813	274	274	854	1556	411	474	432	381	265	290	-	660	600	1640	-	-	4x29			
150/440HA	37	4	813	274	274	854	1656	411	474	432	381	265	290	-	660	600	1640	-	-	4x29			
150/440HA	45	4	813	274	274	854	1656	411	474	432	381	265	290	-	660	600	1640	-	-	4x29			
150/440HA	55	4	813	274	274	854	1675	411	474	432	381	265	320	-	730	670	1840	-	-	4x29			
150/440HA	75	4	813	274	274	854	1851	411	474	432	381	265	320	-	730	670	1840	-	-	4x29			
150/440HA	90	4	813	274	274	854	1851	411	474	432	381	265	320	-	730	670	1840	-	-	4x29			
150/440HA	110	4	813	274	274	854	2101	411	474	432	381	265	320	-	730	670	1840	-	-	4x29			
150/440HA	132	4	813	274	274	854	2211	411	474	432	381	265	320	-	730	670	1840	-	-	4x29			
150/460DS	75	4	770	225	250	910	2238	607	665	440	330	320	320	-	730	670	1840	70	210	4x29			
150/460DS	90	4	770	225	250	910	2238	607	665	440	330	320	320	-	730	670	1840	70	210	4x29			
150/460DS	110	4	770	225	250	910	2488	607	665	440	330	320	370	-	860	790	2140	70	210	4x29			
150/460DS	132	4	770	225	250	910	2598	607	665	440	330	320	370	-	860	790	2140	70	210	4x29			
150/460DS	160	4	770	225	250	910	2434	607	665	440	330	320	370	-	860	790	2140	70	210	4x29			
150/460DS	200	4	770	225	250	1017	2848	607	665	440	330	320	225	900	700	640	2250	70	210	6x24			
150/530HA	55	4	890	320	320	958	1898	485	623	450	440	315	320	-	730	670	1840	-	-	4x29			
150/530HA	75	4	890	320	320	958	2074	485	623	450	440	315	320	-	730	670	1840	-	-	4x29			
150/530HA	90	4	890	320	320	958	2074	485	623	450	440	315	320	-	730	670	1840	-	-	4x29			
150/530HA	110	4	890	320	320	958	2324	485	623	450	440	315	370	-	860	790	2140	-	-	4x29			
150/530HA	132	4	890	320	320	958	2434	485	623	450	440	315	370	-	860	790	2140	-	-	4x29			
150/530HA	160	4	890	320	320	958	2270	485	623	450	440	315	370	-	860	790	2140	-	-	4x29			
150/530HA	200	4	890	320	320	1065	2684	485	623	450	440	315	225	900	700	640	2250	-	-	6x24			
150/580HA	45	4	1090	328	328	943	1887	511	605	570	520	265	370	-	860	790	2140	-	-	4x29			
150/580HA	55	4	1090	328	328	943	1906	511	605	570	520	265	320	-	730	670	1840	-	-	4x29			
150/580HA	75	4	1090	328	328	943	2082	511	605	570	520	265	320	-	730	670	1840	-	-	4x29			
150/580HA	90	4	1090	328	328	943	2082	511	605	570	520	265	320	-	730	670	1840	-	-	4x29			
150/580HA	110	4	1090	328	328	943	2332	511	605	570	520	265	320	-	730	670	1840	-	-	4x29			
150/580HA	132	4	1090	328	328	943	2442	511	605	570	520	265	370	-	860	790	2140	-	-	4x29			
150/580HA	160	4	1090	328	328	943	2278	511	605	570	520	265	370	-	860	790	2140	-	-	4x29			
150/580HA	200	4	1090	328	328	1010	2692	511	605	570	520	265	350	-	830	790	2100	-	-	4x24			
200/310HA	18.5	4	724	227	227	736	1520	411	474	407	318	265	290	-	660	600	1640	-	-	4x29			
200/310HA	22	4	724	227	227	736	1520	411	474	407	318	265	290	-	660	600	1640	-	-	4x29			
200/310HA	30	4	724	227	227	736	1556	411	474	407	318	265	290	-	660	600	1640	-	-	4x29			

Размеры, веса Wilo-SCP

Размеры, веса																							
Wilo-SCP ...	Номинальная мощность мотора	Число полюсов	Общая длина	Размеры																n x Ø d _L			
				P ₂	-	I ₀	H ₃	H ₄	HP	L	L ₁	L ₂	L ₃	L ₄	S ₁	S ₂	S ₃	Sa	Se		SL	P ₅	P ₆
				[кВт]	-	[мм]																[кол-во x мм]	
200/310HA	37	4	724	227	227	736	1656	411	474	407	318	265	290	-	660	600	1640	-	-	4x29			
200/310HA	45	4	724	227	227	736	1656	411	474	407	318	265	290	-	660	600	1640	-	-	4x29			
200/310HA	55	4	724	227	227	736	1675	411	474	407	318	265	320	-	730	670	1840	-	-	4x29			
200/320HA	22	4	750	248	248	839	1520	411	474	432	318	265	290	-	660	600	1640	-	-	4x29			
200/320HA	30	4	750	248	248	839	1556	411	474	432	318	265	290	-	660	600	1640	-	-	4x29			
200/320HA	37	4	750	248	248	839	1656	411	474	432	318	265	290	-	660	600	1640	-	-	4x29			
200/320HA	45	4	750	248	248	839	1656	411	474	432	318	265	290	-	660	600	1640	-	-	4x29			
200/320HA	55	4	750	248	248	839	1675	411	474	432	318	265	320	-	730	670	1840	-	-	4x29			
200/320HA	75	4	750	248	248	839	1851	411	474	432	318	265	320	-	730	670	1840	-	-	4x29			
200/360HB	37	4	820	276	276	893	1802	471	560	470	350	265	320	-	730	670	1840	-	-	4x29			
200/360HB	45	4	820	276	276	893	1802	471	560	470	350	265	320	-	730	670	1840	-	-	4x29			
200/360HB	55	4	820	276	276	893	1821	471	560	470	350	265	320	-	730	670	1840	-	-	4x29			
200/360HB	75	4	820	276	276	893	1997	471	560	470	350	265	320	-	730	670	1840	-	-	4x29			
200/360HB	90	4	820	276	276	893	1997	471	560	470	350	265	320	-	730	670	1840	-	-	4x29			
200/360HB	110	4	820	276	276	893	2247	471	560	470	350	265	320	-	730	670	1840	-	-	4x29			
200/370HA	37	4	770	270	270	863	1801	470	560	420	350	245	320	-	730	670	1840	-	-	4x29			
200/370HA	45	4	770	270	270	863	1801	470	560	420	350	245	320	-	730	670	1840	-	-	4x29			
200/370HA	55	4	770	270	270	863	1820	470	560	420	350	245	320	-	730	670	1840	-	-	4x29			
200/370HA	75	4	770	270	270	863	1996	470	560	420	350	245	320	-	730	670	1840	-	-	4x29			
200/370HA	90	4	770	270	270	863	1996	470	560	420	350	245	320	-	730	670	1840	-	-	4x29			
200/370HA	110	4	770	270	270	863	2246	470	560	420	350	245	320	-	730	670	1840	-	-	4x29			
200/370HA	132	4	770	270	270	863	2356	470	560	420	350	245	370	-	860	790	2140	-	-	4x29			
200/390HA	37	4	864	292	292	902	1908	525	612	483	381	265	290	-	660	600	1640	-	-	4x29			
200/390HA	45	4	864	292	292	902	1908	525	612	483	381	265	290	-	660	600	1640	-	-	4x29			
200/390HA	55	4	864	292	292	902	1927	525	612	483	381	265	320	-	730	670	1840	-	-	4x29			
200/390HA	75	4	864	292	292	902	2103	525	612	483	381	265	320	-	730	670	1840	-	-	4x29			
200/390HA	90	4	864	292	292	902	2103	525	612	483	381	265	320	-	730	670	1840	-	-	4x29			
200/390HA	110	4	864	292	292	902	2353	525	612	483	381	265	320	-	730	670	1840	-	-	4x29			
200/390HA	132	4	864	292	292	902	2463	525	612	483	381	265	370	-	860	790	2140	-	-	4x29			
200/440HA	45	4	840	300	300	918	1879	485	623	440	400	270	370	-	860	790	2140	-	-	4x29			
200/440HA	55	4	840	300	300	918	1898	485	623	440	400	270	320	-	730	670	1840	-	-	4x29			
200/440HA	75	4	840	300	300	918	2074	485	623	440	400	270	320	-	730	670	1840	-	-	4x29			
200/440HA	90	4	840	300	300	918	2074	485	623	440	400	270	320	-	730	670	1840	-	-	4x29			
200/440HA	110	4	840	300	300	918	2324	485	623	440	400	270	370	-	860	790	2140	-	-	4x29			
200/440HA	132	4	840	300	300	918	2434	485	623	440	400	270	370	-	860	790	2140	-	-	4x29			
200/440HA	160	4	840	300	300	918	2270	485	623	440	400	270	370	-	860	790	2140	-	-	4x29			
200/460HA	55	4	940	299	299	937	1927	525	612	483	458	265	320	-	730	670	1840	-	-	4x29			
200/460HA	75	4	940	299	299	937	2103	525	612	483	458	265	320	-	730	670	1840	-	-	4x29			
200/460HA	90	4	940	299	299	937	2103	525	612	483	458	265	320	-	730	670	1840	-	-	4x29			
200/460HA	110	4	940	299	299	937	2353	525	612	483	458	265	320	-	730	670	1840	-	-	4x29			

Насосы двухстороннего входа

Wilo-SCP

Размеры, веса Wilo-SCP

Размеры, веса																							
Wilo-SCP ...	Номинальная мощность мотора	Число полюсов	Общая длина	Размеры																	n x Ø d _L		
				P ₂	-	l ₀	H ₃	H ₄	HP	L	L ₁	L ₂	L ₃	L ₄	S ₁	S ₂	S ₃	Sa	Se	SL		P ₅	P ₆
				[кВт]	-	[мм]																	[кол-во x мм]
200/460HA	132	4	940	299	299	937	2463	525	612	483	458	265	370	-	860	790	2140	-	-	4x29			
200/460HA	160	4	940	299	299	937	2299	525	612	483	458	265	370	-	860	790	2140	-	-	4x29			
200/460HA	200	4	940	299	299	1004	2713	525	612	483	458	265	350	-	830	790	2100	-	-	4x24			
200/460HA	250	4	940	299	299	1004	2609	525	612	483	458	265	350	-	830	790	2100	-	-	4x24			
200/480HA	75	4	927	343	343	957	2103	525	612	470	457	265	320	-	730	670	1840	-	-	4x29			
200/480HA	90	4	927	343	343	957	2103	525	612	470	457	265	320	-	730	670	1840	-	-	4x29			
200/480HA	110	4	927	343	343	957	2353	525	612	470	457	265	320	-	730	670	1840	-	-	4x29			
200/480HA	132	4	927	343	343	957	2463	525	612	470	457	265	370	-	860	790	2140	-	-	4x29			
200/480HA	160	4	927	343	343	957	2299	525	612	470	457	265	370	-	860	790	2140	-	-	4x29			
200/480HA	200	4	927	343	343	1024	2713	525	612	470	457	265	350	-	830	790	2100	-	-	4x24			
200/550HA	90	4	927	343	343	957	2103	525	612	470	457	265	320	-	730	670	1840	-	-	4x29			
200/550HA	110	4	927	343	343	957	2353	525	612	470	457	265	320	-	730	670	1840	-	-	4x29			
200/550HA	132	4	927	343	343	957	2463	525	612	470	457	265	370	-	860	790	2140	-	-	4x29			
200/550HA	160	4	927	343	343	957	2299	525	612	470	457	265	370	-	860	790	2140	-	-	4x29			
200/550HA	200	4	927	343	343	1024	2713	525	612	470	457	265	350	-	830	790	2100	-	-	4x24			
200/550HA	250	4	927	343	343	1024	2609	525	612	470	457	265	350	-	830	790	2100	-	-	4x24			
200/550HA	315	4	927	343	343	1024	2609	525	612	470	457	265	350	-	830	790	2100	-	-	4x24			
200/560HA	160	4	979	356	356	1064	2449	594	693	521	458	355	370	-	860	790	2140	-	-	4x29			
200/560HA	200	4	979	356	356	1171	2863	594	693	521	458	355	225	900	700	640	2250	-	-	6x24			
200/560HA	250	4	979	356	356	1171	2759	594	693	521	458	355	225	900	800	740	2250	-	-	6x24			
200/560HA	315	4	979	356	356	1171	2759	594	693	521	458	355	225	900	800	740	2250	-	-	6x24			
200/660DV	110	4	1100	440	440	1330	2474	565	693	600	500	340	250	-	790	730	2000	-	-	4x29			
200/660DV	132	4	1100	440	440	1290	2584	565	693	600	500	340	350	-	830	790	2100	-	-	4x24			
200/660DV	160	4	1100	440	440	1330	2420	565	693	600	500	340	250	-	790	730	2000	-	-	4x29			
200/660DV	200	4	1100	440	440	1330	2834	565	693	600	500	340	225	900	800	740	2250	-	-	6x24			
200/660DV	250	4	1100	440	440	1330	2730	565	693	600	500	340	225	900	800	740	2250	-	-	6x24			
200/660DV	315	4	1100	440	440	1330	2730	565	693	600	500	340	225	900	800	740	2250	-	-	6x24			
200/660DV	355	4	1100	440	440	1330	3099	565	693	600	500	340	250	1000	790	730	2500	-	-	6x29			
200/660DV	400	4	1100	440	440	1330	3099	565	693	600	500	340	250	1000	790	730	2500	-	-	6x29			
200/660DV	450	4	1100	440	440	1330	3344	565	693	600	500	340	280	1120	790	730	2800	-	-	6x29			
250/250HA	15	4	630	222	222	778	1450	385	473	370	260	265	250	-	610	550	1440	-	-	4x29			
250/250HA	18.5	4	630	222	222	778	1493	385	473	370	260	265	250	-	610	550	1440	-	-	4x29			
250/250HA	22	4	630	222	222	778	1493	385	473	370	260	265	250	-	610	550	1440	-	-	4x29			
250/250HA	30	4	630	222	222	778	1529	385	473	370	260	265	250	-	610	550	1440	-	-	4x29			
250/250HA	37	4	630	222	222	778	1629	385	473	370	260	265	250	-	610	550	1440	-	-	4x29			
250/360HA	37	4	897	320	320	1003	1879	485	623	517	380	315	290	-	660	600	1640	-	-	4x29			
250/360HA	45	4	897	320	320	1003	1879	485	623	517	380	315	320	-	730	670	1840	-	-	4x29			
250/360HA	55	4	897	320	320	1003	1898	485	623	517	380	315	320	-	730	670	1840	-	-	4x29			
250/360HA	75	4	897	320	320	1003	2074	485	623	517	380	315	320	-	730	670	1840	-	-	4x29			
250/360HA	90	4	897	320	320	1003	2074	485	623	517	380	315	320	-	730	670	1840	-	-	4x29			

Размеры, веса Wilo-SCP

Размеры, веса																							
Wilo-SCP ...	Номинальная мощность мотора	Число полюсов	Общая длина	Размеры																n x Ø d _L			
				P ₂	-	I ₀	H ₃	H ₄	HP	L	L ₁	L ₂	L ₃	L ₄	S ₁	S ₂	S ₃	Sa	Se		SL	P ₅	P ₆
				[кВт]	-	[мм]																[кол-во x мм]	
250/360HA	110	4	897	320	320	1003	2324	485	623	517	380	315	370	-	860	790	2140	-	-	4x29			
250/390HA	90	4	897	320	320	1003	2074	485	623	517	380	315	320	-	730	670	1840	-	-	4x29			
250/390HA	110	4	897	320	320	1003	2324	485	623	517	380	315	370	-	860	790	2140	-	-	4x29			
250/390HA	132	4	897	320	320	1003	2434	485	623	517	380	315	370	-	860	790	2140	-	-	4x29			
250/390HA	160	4	897	320	320	1003	2270	485	623	517	380	315	370	-	860	790	2140	-	-	4x29			
250/390HA	200	4	897	320	320	1110	2684	485	623	517	380	315	225	900	700	640	2250	-	-	6x24			
250/390HA	250	4	897	320	320	1110	2580	485	623	517	380	315	225	900	800	740	2250	-	-	6x24			
250/450HA	110	4	991	343	343	1049	2503	594	693	534	457	355	370	-	860	790	2140	-	-	4x29			
250/450HA	132	4	991	343	343	1049	2613	594	693	534	457	355	370	-	860	790	2140	-	-	4x29			
250/450HA	160	4	991	343	343	1049	2449	594	693	534	457	355	370	-	860	790	2140	-	-	4x29			
250/450HA	200	4	991	343	343	1156	2863	594	693	534	457	355	225	900	700	640	2250	-	-	6x24			
250/450HA	250	4	991	343	343	1156	2759	594	693	534	457	355	225	900	800	740	2250	-	-	6x24			
250/450HA	315	4	991	343	343	1156	2759	594	693	534	457	355	225	900	800	740	2250	-	-	6x24			
250/570HA	200	4	1076	356	356	1191	2863	594	693	584	492	355	225	900	700	640	2250	-	-	6x24			
250/570HA	250	4	1076	356	356	1191	2759	594	693	584	492	355	225	900	800	740	2250	-	-	6x24			
250/570HA	315	4	1076	356	356	1191	2759	594	693	584	492	355	225	900	800	740	2250	-	-	6x24			
250/570HA	355	4	1076	356	356	1191	3128	594	693	584	492	355	250	1000	670	610	2500	-	-	6x29			
250/570HA	400	4	1076	356	356	1191	3128	594	693	584	492	355	250	1000	670	610	2500	-	-	6x29			
250/570HA	450	4	1076	356	356	1191	3373	594	693	584	492	355	280	1120	790	730	2800	-	-	6x29			
250/570HA	500	4	1076	356	356	1191	3373	594	693	584	492	355	280	1120	790	730	2800	-	-	6x29			
250/570HA	560	4	1076	356	356	1191	3373	594	693	584	492	355	280	1120	790	730	2800	-	-	6x29			
250/570HA	630	4	1076	356	356	1221	3393	594	693	584	492	355	250	1050	870	800	2600	-	-	6x29			
250/700DV	315	4	1194	407	407	1328	3000	704	825	635	559	350	250	1000	790	730	2500	-	-	6x29			
250/700DV	355	4	1194	407	407	1328	3369	704	825	635	559	350	280	1020	790	730	2600	-	-	6x29			
250/700DV	400	4	1194	407	407	1328	3369	704	825	635	559	350	280	1020	790	730	2600	-	-	6x29			
250/700DV	450	4	1194	407	407	1358	3614	704	825	635	559	350	250	1225	780	710	2950	-	-	6x29			
250/700DV	500	4	1194	407	407	1358	3614	704	825	635	559	350	250	1225	780	710	2950	-	-	6x29			
250/700DV	560	4	1194	407	407	1358	3614	704	825	635	559	350	250	1225	780	710	2950	-	-	6x29			
250/700DV	630	4	1194	407	407	1358	3634	704	825	635	559	350	250	1100	870	800	2700	-	-	6x29			
250/740DV	400	4	1194	407	407	1328	3369	704	825	635	559	350	280	1020	790	730	2600	-	-	6x29			
250/740DV	450	4	1194	407	407	1358	3614	704	825	635	559	350	250	1225	780	710	2950	-	-	6x29			
250/740DV	500	4	1194	407	407	1358	3614	704	825	635	559	350	250	1225	780	710	2950	-	-	6x29			
250/740DV	560	4	1194	407	407	1358	3614	704	825	635	559	350	250	1225	780	710	2950	-	-	6x29			
250/740DV	630	4	1194	407	407	1358	3634	704	825	635	559	350	250	1100	870	800	2700	-	-	6x29			
300/330HB	55	4	940	310	310	983	1898	485	623	550	390	315	320	-	730	670	1840	-	-	4x29			
300/330HB	75	4	940	310	310	983	2074	485	623	550	390	315	320	-	730	670	1840	-	-	4x29			
300/330HB	90	4	940	310	310	983	2074	485	623	550	390	315	320	-	730	670	1840	-	-	4x29			
300/330HB	110	4	940	310	310	983	2324	485	623	550	390	315	370	-	860	790	2140	-	-	4x29			
300/330HB	132	4	940	310	310	983	2434	485	623	550	390	315	370	-	860	790	2140	-	-	4x29			
300/380HA	110	4	950	318	318	1044	2353	525	612	559	391	315	370	-	860	790	2140	-	-	4x29			

Насосы двухстороннего входа

Wilo-SCP

Размеры, веса Wilo-SCP

Размеры, веса																							
Wilo-SCP ...	Номинальная мощность мотора	Число полюсов	Общая длина	Размеры																	n x Ø d _L		
				P ₂	-	l ₀	H ₃	H ₄	HP	L	L ₁	L ₂	L ₃	L ₄	S ₁	S ₂	S ₃	Sa	Se	SL		P ₅	P ₆
				[кВт]	-	[мм]																	[кол-во x мм]
300/380HA	132	4	950	318	318	1044	2463	525	612	559	391	315	370	-	860	790	2140	-	-	4x29			
300/380HA	160	4	950	318	318	1044	2299	525	612	559	391	315	370	-	860	790	2140	-	-	4x29			
300/380HA	200	4	950	318	318	1151	2713	525	612	559	391	315	225	900	700	640	2250	-	-	6x24			
300/380HA	250	4	950	318	318	1151	2609	525	612	559	391	315	225	900	800	740	2250	-	-	6x24			
300/400HA	110	4	900	350	350	1123	2420	536	668	550	350	340	370	-	860	790	2140	-	-	4x29			
300/400HA	132	4	900	350	350	1123	2530	536	668	550	350	340	370	-	860	790	2140	-	-	4x29			
300/400HA	160	4	900	350	350	1123	2366	536	668	550	350	340	370	-	860	790	2140	-	-	4x29			
300/400HA	200	4	900	350	350	1230	2780	536	668	550	350	340	225	900	700	640	2250	-	-	6x24			
300/400HA	250	4	900	350	350	1230	2676	536	668	550	350	340	225	900	800	740	2250	-	-	6x24			
300/490HA	110	4	1067	343	343	1119	2503	594	693	585	483	380	370	-	860	790	2140	-	-	4x29			
300/490HA	132	4	1067	343	343	1119	2613	594	693	585	483	380	370	-	860	790	2140	-	-	4x29			
300/490HA	160	4	1067	343	343	1119	2449	594	693	585	483	380	370	-	860	790	2140	-	-	4x29			
300/490HA	200	4	1067	343	343	1226	2863	594	693	585	483	380	250	900	670	610	2300	-	-	6x29			
300/490HA	250	4	1067	343	343	1226	2759	594	693	585	483	380	250	900	790	730	2300	-	-	6x29			
300/490HA	315	4	1067	343	343	1226	2759	594	693	585	483	380	250	900	790	730	2300	-	-	6x29			
300/490HA	355	4	1067	343	343	1226	3128	594	693	585	483	380	250	1000	670	610	2500	-	-	6x29			
300/490HA	400	4	1067	343	343	1226	3128	594	693	585	483	380	250	1000	670	610	2500	-	-	6x29			
300/570HA	250	4	1163	378	378	1261	2759	594	693	629	534	380	250	900	790	730	2300	-	-	6x29			
300/570HA	315	4	1163	378	378	1261	2759	594	693	629	534	380	250	900	790	730	2300	-	-	6x29			
300/570HA	355	4	1163	378	378	1261	3128	594	693	629	534	380	250	1000	670	610	2500	-	-	6x29			
300/570HA	400	4	1163	378	378	1261	3128	594	693	629	534	380	250	1000	670	610	2500	-	-	6x29			
300/570HA	450	4	1163	378	378	1261	3373	594	693	629	534	380	280	1120	790	730	2800	-	-	6x29			
300/570HA	500	4	1163	378	378	1261	3373	594	693	629	534	380	280	1120	790	730	2800	-	-	6x29			
300/570HA	560	4	1163	378	378	1261	3373	594	693	629	534	380	280	1120	790	730	2800	-	-	6x29			
300/570HA	630	4	1163	378	378	1291	3393	594	693	629	534	380	250	1050	870	800	2800	-	-	6x29			
300/660DV	250	4	1271	445	445	1450	2953	651	830	661	610	280	250	1050	870	800	2600	-	-	6x29			
300/660DV	315	4	1271	445	445	1450	2953	651	830	661	610	280	250	1050	870	800	2600	-	-	6x29			
300/660DV	355	4	1271	445	445	1450	3322	651	830	661	610	280	250	1050	870	800	2600	-	-	6x29			
300/660DV	400	4	1271	445	445	1450	3322	651	830	661	610	280	250	1050	870	800	2600	-	-	6x29			
300/660DV	450	4	1271	445	445	1450	3567	651	830	661	610	280	250	1200	870	800	2900	-	-	6x29			
300/660DV	500	4	1271	445	445	1450	3567	651	830	661	610	280	250	1200	870	800	2900	-	-	6x29			
300/660DV	560	4	1271	445	445	1450	3567	651	830	661	610	280	250	1200	870	800	2900	-	-	6x29			
300/660DV	630	4	1271	445	445	1450	3587	651	830	661	610	280	250	1100	870	800	2700	-	-	6x29			
350/500HA	110	6	1318	450	450	1400	2483	595	726	768	550	420	350	-	830	790	2100	-	-	4x24			
350/500HA	132	6	1318	450	450	1400	2483	595	726	768	550	420	350	-	830	790	2100	-	-	4x24			
350/500HA	160	6	1318	450	450	1440	2793	595	726	768	550	420	280	920	830	770	2400	-	-	6x29			
350/500HA	200	6	1318	450	450	1440	2793	595	726	768	550	420	280	920	830	770	2400	-	-	6x29			
350/470HA	200	4	1155	360	360	1315	2834	565	693	625	530	420	250	950	790	730	2400	-	-	6x29			
350/470HA	250	4	1155	360	360	1315	2730	565	693	625	530	420	250	950	790	730	2400	-	-	6x29			
350/470HA	315	4	1155	360	360	1315	2730	565	693	625	530	420	250	950	790	730	2400	-	-	6x29			

Размеры, веса Wilo-SCP

Размеры, веса																							
Wilo-SCP ...	Номинальная мощность мотора	Число полюсов	Общая длина	Размеры																	n x Ø d _L		
				P ₂	–	I ₀	H ₃	H ₄	HP	L	L ₁	L ₂	L ₃	L ₄	S ₁	S ₂	S ₃	Sa	Se	SL		P ₅	P ₆
				[кВт]	–	[мм]																	[кол-во x мм]
350/470HA	355	4	1155	360	360	1315	3099	565	693	625	530	420	280	1020	790	730	2600	–	–	6x29			
350/470HA	400	4	1155	360	360	1315	3099	565	693	625	530	420	280	1020	790	730	2600	–	–	6x29			
400/480HA	110	6	1335	445	445	1560	2507	602	743	790	545	530	250	900	870	800	2300	–	–	6x29			
400/480HA	132	6	1335	445	445	1560	2507	602	743	790	545	530	250	900	870	800	2300	–	–	6x29			
400/480HA	160	6	1335	445	445	1530	2817	602	743	790	545	530	250	1000	890	830	2500	–	–	6x29			
400/480HA	200	6	1335	445	445	1530	2817	602	743	790	545	530	250	1000	890	830	2500	–	–	6x29			
400/540HA	90	6	1067	428	428	1160	2572	625	785	635	432	550	250	900	670	610	2300	–	–	6x29			
400/540HA	110	6	1067	428	428	1160	2572	625	785	635	432	550	250	900	670	610	2300	–	–	6x29			
400/540HA	132	6	1067	428	428	1160	2572	625	785	635	432	550	250	900	670	610	2300	–	–	6x29			
400/540HA	160	6	1067	428	428	1160	2882	625	785	635	432	550	280	1020	790	730	2600	–	–	6x29			
400/540HA	200	6	1067	428	428	1160	2882	625	785	635	432	550	280	1020	790	730	2600	–	–	6x29			
400/540HA	250	6	1067	428	428	1160	2882	625	785	635	432	550	280	1020	790	730	2600	–	–	6x29			
400/540HA	315	6	1067	428	428	1160	2882	625	785	635	432	550	280	1020	790	730	2600	–	–	6x29			
400/550HA	160	6	1320	470	470	1535	2969	667	830	760	560	530	250	1050	870	800	2600	–	–	6x29			
400/550HA	200	6	1320	470	470	1535	2969	667	830	760	560	530	250	1050	870	800	2600	–	–	6x29			
400/550HA	250	6	1320	470	470	1535	2969	667	830	760	560	530	250	1050	870	800	2600	–	–	6x29			
400/550HA	315	6	1320	470	470	1535	2969	667	830	760	560	530	250	1050	870	800	2600	–	–	6x29			
400/660DV	315	4	1422	483	483	1570	3246	815	959	762	660	500	280	1120	890	830	2800	–	–	6x29			
400/660DV	355	4	1422	483	483	1600	3615	815	959	762	660	500	250	1250	870	800	3000	–	–	6x29			
400/660DV	400	4	1422	483	483	1600	3615	815	959	762	660	500	250	1250	870	800	3000	–	–	6x29			
400/660DV	450	4	1422	483	483	1600	3860	815	959	762	660	500	250	1350	870	800	3200	–	–	6x29			
400/660DV	500	4	1422	483	483	1600	3860	815	959	762	660	500	250	1350	870	800	3200	–	–	6x29			
400/660DV	560	4	1422	483	483	1600	3860	815	959	762	660	500	250	1350	870	800	3200	–	–	6x29			
400/660DV	630	4	1422	483	483	1600	3880	815	959	762	660	500	250	1250	870	800	3000	–	–	6x29			
400/710HA	200	6	1626	521	521	1610	3000	704	825	864	762	460	250	1000	1060	1000	2500	–	–	6x29			
400/710HA	250	6	1626	521	521	1610	3000	704	825	864	762	460	250	1000	1060	1000	2500	–	–	6x29			
400/710HA	315	6	1626	521	521	1610	3000	704	825	864	762	460	250	1000	1060	1000	2500	–	–	6x29			
400/710HA	355	6	1626	521	521	1640	3614	704	825	864	762	460	250	1270	1060	990	3040	–	–	6x29			
400/710HA	400	6	1626	521	521	1640	3614	704	825	864	762	460	250	1270	1060	990	3040	–	–	6x29			
400/710HA	450	6	1626	521	521	1640	3634	704	825	864	762	460	250	1200	1060	990	2900	–	–	6x29			
400/710HA	500	6	1626	521	521	1640	3964	704	825	864	762	460	250	1270	1060	990	3040	–	–	6x29			
400/710HA	560	6	1626	521	521	1640	3964	704	825	864	762	460	250	1270	1060	990	3040	–	–	6x29			
400/710HA	630	6	1626	521	521	1640	3964	704	825	864	762	460	250	1270	1060	990	3040	–	–	6x29			

Насосы двухстороннего входа

Wilo-SCP

Размеры, веса Wilo-SCP

Размеры, веса							
Wilo-SCP ...	Номинальная мощность мотора	Число полюсов	Номинальный диаметр		Фланцы		Вес прикл.
	P ₂		DN ₂	DN ₁	PN ₁	PN ₂	M
	[кВт]	–	[мм]		–		[кг]
50/180HA	1.1	4	50	80	16	16	150
50/180HA	1.5	4	50	80	16	16	152
50/220HA	1.1	4	50	65	16	16	123
50/220HA	1.5	4	50	65	16	16	125
50/220HA	2.2	4	50	65	16	16	131
50/340HA	3	4	50	80	16	16	209
50/340HA	4	4	50	80	16	16	216
50/340HA	5.5	4	50	80	16	16	224
50/340HA	7.5	4	50	80	16	16	257
50/340HA	11	4	50	80	16	16	306
50/340DS	5.5	4	50	80	16	16	372
50/340DS	7.5	4	50	80	16	16	426
50/340DS	11	4	50	80	16	16	442
50/340DS	15	4	50	80	16	16	486
50/340DS	18.5	4	50	80	16	16	515
50/340DS	22	4	50	80	16	16	528
50/340DS	30	4	50	80	16	16	577
65/390HS	5.5	4	65	80	16	16	256
65/390HS	7.5	4	65	80	16	16	277
65/390HS	11	4	65	80	16	16	326
65/390HS	15	4	65	80	16	16	340
65/390HS	18.5	4	65	80	16	16	369
65/390HS	22	4	65	80	16	16	378
80/200HA	11	2	80	100	16	16	304
80/200HA	15	2	80	100	16	16	319
80/200HA	18.5	2	80	100	16	16	325
80/200HA	22	2	80	100	16	16	340
80/230HA	1.5	4	80	100	16	16	205
80/230HA	2.2	4	80	100	16	16	211
80/230HA	3	4	80	100	16	16	214
80/230HA	4	4	80	100	16	16	221
80/230HA	5.5	4	80	100	16	16	242
80/340HA	4	4	80	100	16	16	221
80/340HA	5.5	4	80	100	16	16	241
80/340HA	7.5	4	80	100	16	16	262
80/340HA	11	4	80	100	16	16	311
80/340HA	15	4	80	100	16	16	355
80/340HA	18.5	4	80	100	16	16	354
80/360DS	15	4	80	100	16	16	465
80/360DS	18.5	4	80	100	16	16	494
80/360DS	22	4	80	100	16	16	507
80/360DS	30	4	80	100	16	16	556
80/360DS	37	4	80	100	16	16	603

Размеры, веса Wilo-SCP

Размеры, веса							
Wilo-SCP ...	Номинальная мощность мотора	Число полюсов	Номинальный диаметр		Фланцы		Вес пригл.
	P ₂		DN ₂	DN ₁	PN ₁	PN ₂	M
	[кВт]	–	[мм]		–		[кг]
80/360DS	45	4	80	100	16	16	640
80/380DS	7.5	4	80	100	16	16	432
80/380DS	11	4	80	100	16	16	478
80/380DS	15	4	80	100	16	16	537
80/380DS	18.5	4	80	100	16	16	521
80/380DS	22	4	80	100	16	16	579
80/380DS	30	4	80	100	16	16	628
80/380DS	37	4	80	100	16	16	675
100/270HA	4	4	100	125	16	16	291
100/270HA	5.5	4	100	125	16	16	299
100/270HA	7.5	4	100	125	16	16	320
100/270HA	11	4	100	125	16	16	336
100/280HA	4	4	100	125	16	16	261
100/280HA	5.5	4	100	125	16	16	269
100/280HA	7.5	4	100	125	16	16	290
100/280HA	11	4	100	125	16	16	306
100/280HA	15	4	100	125	16	16	350
100/280HA	18.5	4	100	125	16	16	379
100/360HA	5.5	4	100	125	16	16	286
100/360HA	7.5	4	100	125	16	16	307
100/360HA	11	4	100	125	16	16	323
100/360HA	15	4	100	125	16	16	367
100/360HA	18.5	4	100	125	16	16	396
100/360HA	22	4	100	125	16	16	409
100/360HA	30	4	100	125	16	16	458
100/400HA	15	4	100	125	16	16	367
100/400HA	18.5	4	100	125	16	16	396
100/400HA	22	4	100	125	16	16	409
100/400HA	30	4	100	125	16	16	458
100/400HA	37	4	100	125	16	16	550
100/400HA	45	4	100	125	16	16	587
100/400HA	55	4	100	125	16	16	646
100/410DS	22	4	100	125	16	16	562
100/410DS	30	4	100	125	16	16	611
100/410DS	37	4	100	125	16	16	658
100/410DS	45	4	100	125	16	16	695
100/410DS	55	4	100	125	16	16	845
100/410DS	75	4	100	125	16	16	1080
100/410DS	90	4	100	125	16	16	1131
125/290HA	7.5	4	125	150	16	16	320
125/290HA	11	4	125	150	16	16	366
125/290HA	15	4	125	150	16	16	380
125/290HA	18.5	4	125	150	16	16	409

Насосы двухстороннего входа

Wilo-SCP

Размеры, веса Wilo-SCP

Размеры, веса							
Wilo-SCP ...	Номинальная мощность мотора	Число полюсов	Номинальный диаметр		Фланцы		Вес прикл. М [кг]
	P ₂ [кВт]		–	DN ₂	DN ₁	PN ₁	
		–	[мм]		–		
125/290HA	22	4	125	150	16	16	422
125/330HA	15	4	125	150	16	16	410
125/330HA	18.5	4	125	150	16	16	439
125/330HA	22	4	125	150	16	16	452
125/330HA	30	4	125	150	16	16	546
125/330HA	37	4	125	150	16	16	593
125/330HA	45	4	125	150	16	16	630
125/440HA	22	4	125	150	16	16	566
125/440HA	30	4	125	150	16	16	615
125/440HA	37	4	125	150	16	16	662
125/440HA	45	4	125	150	16	16	699
125/440HA	55	4	125	150	16	16	810
125/440HA	75	4	125	150	16	16	1045
125/440HA	90	4	125	150	16	16	1096
125/440HA	110	4	125	150	16	16	1527
125/460DS	37	4	125	150	16	16	1006
125/460DS	45	4	125	150	16	16	1043
125/460DS	55	4	125	150	16	16	1063
125/460DS	75	4	125	150	16	16	1298
125/460DS	90	4	125	150	16	16	1349
125/460DS	110	4	125	150	16	16	1720
125/460DS	132	4	125	150	16	16	1808
125/460DS	160	4	125	150	16	16	1883
125/460DS	200	4	125	150	16	16	2638
125/470HA	37	4	125	150	16	16	1033
125/470HA	45	4	125	150	16	16	1070
125/470HA	55	4	125	150	16	16	1090
125/470HA	75	4	125	150	16	16	1325
125/470HA	90	4	125	150	16	16	1376
125/470HA	110	4	125	150	16	16	1747
125/470HA	132	4	125	150	16	16	1885
150/290HA	15	4	150	200	16	16	615
150/290HA	18.5	4	150	200	16	16	645
150/290HA	22	4	150	200	16	16	657
150/290HA	30	4	150	200	16	16	706
150/290HA	37	4	150	200	16	16	753
150/350HA	30	4	150	200	16	16	846
150/350HA	37	4	150	200	16	16	893
150/350HA	45	4	150	200	16	16	930
150/350HA	55	4	150	200	16	16	950
150/350HA	75	4	150	200	16	16	1185
150/390HA	18.5	4	150	200	16	16	638
150/390HA	22	4	150	200	16	16	651

Размеры, веса Wilo-SCP

Размеры, веса							
Wilo-SCP ...	Номинальная мощность мотора	Число полюсов	Номинальный диаметр		Фланцы		Вес пригл.
	P ₂		DN ₂	DN ₁	PN ₁	PN ₂	M
	[кВт]	–	[мм]		–		[кг]
150/390HA	30	4	150	200	16	16	700
150/390HA	37	4	150	200	16	16	747
150/390HA	45	4	150	200	16	16	784
150/390HA	55	4	150	200	16	16	895
150/390HA	75	4	150	200	16	16	1130
150/440HA	30	4	150	200	16	16	755
150/440HA	37	4	150	200	16	16	802
150/440HA	45	4	150	200	16	16	839
150/440HA	55	4	150	200	16	16	950
150/440HA	75	4	150	200	16	16	1185
150/440HA	90	4	150	200	16	16	1236
150/440HA	110	4	150	200	16	16	1607
150/440HA	132	4	150	200	16	16	1695
150/460DS	75	4	150	200	16	16	1485
150/460DS	90	4	150	200	16	16	1536
150/460DS	110	4	150	200	16	16	1957
150/460DS	132	4	150	200	16	16	2045
150/460DS	160	4	150	200	16	16	2120
150/460DS	200	4	150	200	16	16	2845
150/530HA	55	4	150	200	16	16	1157
150/530HA	75	4	150	200	16	16	1392
150/530HA	90	4	150	200	16	16	1443
150/530HA	110	4	150	200	16	16	1864
150/530HA	132	4	150	200	16	16	1952
150/530HA	160	4	150	200	16	16	2027
150/530HA	200	4	150	200	16	16	2752
150/580HA	45	4	150	200	16	16	1200
150/580HA	55	4	150	200	16	16	1170
150/580HA	75	4	150	200	16	16	1405
150/580HA	90	4	150	200	16	16	1456
150/580HA	110	4	150	200	16	16	1827
150/580HA	132	4	150	200	16	16	1965
150/580HA	160	4	150	200	16	16	2040
150/580HA	200	4	150	200	16	16	2735
200/310HA	18.5	4	200	200	16	16	676
200/310HA	22	4	200	200	16	16	689
200/310HA	30	4	200	200	16	16	738
200/310HA	37	4	200	200	16	16	785
200/310HA	45	4	200	200	16	16	822
200/310HA	55	4	200	200	16	16	933
200/320HA	22	4	200	250	16	16	731
200/320HA	30	4	200	250	16	16	780
200/320HA	37	4	200	250	16	16	827

Насосы двухстороннего входа

Wilo-SCP

Размеры, веса Wilo-SCP

Размеры, веса							
Wilo-SCP ...	Номинальная мощность мотора	Число полюсов	Номинальный диаметр		Фланцы		Вес прикл.
	P ₂		DN ₂	DN ₁	PN ₁	PN ₂	M
	[кВт]	–	[мм]		–		[кг]
200/320HA	45	4	200	250	16	16	864
200/320HA	55	4	200	250	16	16	975
200/320HA	75	4	200	250	16	16	1210
200/360HB	37	4	200	300	16	16	993
200/360HB	45	4	200	300	16	16	1030
200/360HB	55	4	200	300	16	16	1050
200/360HB	75	4	200	300	16	16	1285
200/360HB	90	4	200	300	16	16	1336
200/360HB	110	4	200	300	16	16	1707
200/370HA	37	4	200	200	16	16	1008
200/370HA	45	4	200	200	16	16	1045
200/370HA	55	4	200	200	16	16	1065
200/370HA	75	4	200	200	16	16	1300
200/370HA	90	4	200	200	16	16	1351
200/370HA	110	4	200	200	16	16	1722
200/370HA	132	4	200	200	16	16	1860
200/390HA	37	4	200	250	16	16	1021
200/390HA	45	4	200	250	16	16	1058
200/390HA	55	4	200	250	16	16	1169
200/390HA	75	4	200	250	16	16	1404
200/390HA	90	4	200	250	16	16	1455
200/390HA	110	4	200	250	16	16	1826
200/390HA	132	4	200	250	16	16	1964
200/440HA	45	4	200	250	16	16	1080
200/440HA	55	4	200	250	16	16	1050
200/440HA	75	4	200	250	16	16	1285
200/440HA	90	4	200	250	16	16	1336
200/440HA	110	4	200	250	16	16	1757
200/440HA	132	4	200	250	16	16	1845
200/440HA	160	4	200	250	16	16	1920
200/460HA	55	4	200	250	16	16	1340
200/460HA	75	4	200	250	16	16	1575
200/460HA	90	4	200	250	16	16	1626
200/460HA	110	4	200	250	16	16	1997
200/460HA	132	4	200	250	16	16	2135
200/460HA	160	4	200	250	16	16	2210
200/460HA	200	4	200	250	16	16	2905
200/460HA	250	4	200	250	16	16	2740
200/480HA	75	4	200	200	16	16	1524
200/480HA	90	4	200	200	16	16	1575
200/480HA	110	4	200	200	16	16	1946
200/480HA	132	4	200	200	16	16	2084
200/480HA	160	4	200	200	16	16	2159

Размеры, веса Wilo-SCP

Размеры, веса							
Wilo-SCP ...	Номинальная мощность мотора	Число полюсов	Номинальный диаметр		Фланцы		Вес пригл.
	P ₂		DN ₂	DN ₁	PN ₁	PN ₂	M
	[кВт]	–	[мм]		–		[кг]
200/480HA	200	4	200	200	16	16	2854
200/550HA	90	4	200	200	16	16	1575
200/550HA	110	4	200	200	16	16	1946
200/550HA	132	4	200	200	16	16	2084
200/550HA	160	4	200	200	16	16	2159
200/550HA	200	4	200	200	16	16	2854
200/550HA	250	4	200	200	16	16	2689
200/550HA	315	4	200	200	16	16	2894
200/560HA	160	4	200	250	16	16	2230
200/560HA	200	4	200	250	16	16	2955
200/560HA	250	4	200	250	16	16	2811
200/560HA	315	4	200	250	16	16	3007
200/660DV	110	4	200	250	16	16	2417
200/660DV	132	4	200	250	16	16	2485
200/660DV	160	4	200	250	16	16	2580
200/660DV	200	4	200	250	16	16	3305
200/660DV	250	4	200	250	16	16	3140
200/660DV	315	4	200	250	16	16	3345
200/660DV	355	4	200	250	16	16	3305
200/660DV	400	4	200	250	16	16	3405
200/660DV	450	4	200	250	16	16	3840
250/250HA	15	4	250	250	16	16	535
250/250HA	18.5	4	250	250	16	16	564
250/250HA	22	4	250	250	16	16	577
250/250HA	30	4	250	250	16	16	626
250/250HA	37	4	250	250	16	16	674
250/360HA	37	4	250	300	16	16	982
250/360HA	45	4	250	300	16	16	1110
250/360HA	55	4	250	300	16	16	1130
250/360HA	75	4	250	300	16	16	1365
250/360HA	90	4	250	300	16	16	1416
250/360HA	110	4	250	300	16	16	1837
250/390HA	90	4	250	300	16	16	1416
250/390HA	110	4	250	300	16	16	1837
250/390HA	132	4	250	300	16	16	1925
250/390HA	160	4	250	300	16	16	2000
250/390HA	200	4	250	300	16	16	2725
250/390HA	250	4	250	300	16	16	2580
250/450HA	110	4	250	300	16	16	2203
250/450HA	132	4	250	300	16	16	2291
250/450HA	160	4	250	300	16	16	2366
250/450HA	200	4	250	300	16	16	3091
250/450HA	250	4	250	300	16	16	2946

Насосы двухстороннего входа

Wilo-SCP

Размеры, веса Wilo-SCP

Размеры, веса							
Wilo-SCP ...	Номинальная мощность мотора	Число полюсов	Номинальный диаметр		Фланцы		Вес прикл.
	P ₂		DN ₂	DN ₁	PN ₁	PN ₂	M
	[кВт]	–	[мм]		–		[кг]
250/450HA	315	4	250	300	16	16	3151
250/570HA	200	4	250	300	16	16	3160
250/570HA	250	4	250	300	16	16	3015
250/570HA	315	4	250	300	16	16	3220
250/570HA	355	4	250	300	16	16	3170
250/570HA	400	4	250	300	16	16	3270
250/570HA	450	4	250	300	16	16	3715
250/570HA	500	4	250	300	16	16	3825
250/570HA	560	4	250	300	16	16	4090
250/570HA	630	4	250	300	16	16	5113
250/700DV	315	4	250	300	25	25	3695
250/700DV	355	4	250	300	25	25	3720
250/700DV	400	4	250	300	25	25	3820
250/700DV	450	4	250	300	25	25	4319
250/700DV	500	4	250	300	25	25	4429
250/700DV	560	4	250	300	25	25	4694
250/700DV	630	4	250	300	25	25	5618
250/740DV	400	4	250	300	16	16	3820
250/740DV	450	4	250	300	16	16	4319
250/740DV	500	4	250	300	16	16	4429
250/740DV	560	4	250	300	16	16	4694
250/740DV	630	4	250	300	16	16	5618
300/330HB	55	4	300	350	16	16	1193
300/330HB	75	4	300	350	16	16	1428
300/330HB	90	4	300	350	16	16	1479
300/330HB	110	4	300	350	16	16	1900
300/330HB	132	4	300	350	16	16	1988
300/380HA	110	4	300	350	16	16	2313
300/380HA	132	4	300	350	16	16	2401
300/380HA	160	4	300	350	16	16	2476
300/380HA	200	4	300	350	16	16	3201
300/380HA	250	4	300	350	16	16	3056
300/400HA	110	4	300	400	16	16	2177
300/400HA	132	4	300	400	16	16	2265
300/400HA	160	4	300	400	16	16	2340
300/400HA	200	4	300	400	16	16	3065
300/400HA	250	4	300	400	16	16	2920
300/490HA	110	4	300	350	16	16	2407
300/490HA	132	4	300	350	16	16	2495
300/490HA	160	4	300	350	16	16	2570
300/490HA	200	4	300	350	16	16	3275
300/490HA	250	4	300	350	16	16	3120
300/490HA	315	4	300	350	16	16	3325

Размеры, веса Wilo-SCP

Размеры, веса							
Wilo-SCP ...	Номинальная мощность мотора	Число полюсов	Номинальный диаметр		Фланцы		Вес припл.
	P ₂		DN ₂	DN ₁	PN ₁	PN ₂	M
	[кВт]	–	[мм]		–		[кг]
300/490HA	355	4	300	350	16	16	3305
300/490HA	400	4	300	350	16	16	3405
300/570HA	250	4	300	350	16	16	3265
300/570HA	315	4	300	350	16	16	3470
300/570HA	355	4	300	350	16	16	3450
300/570HA	400	4	300	350	16	16	3550
300/570HA	450	4	300	350	16	16	3995
300/570HA	500	4	300	350	16	16	4105
300/570HA	560	4	300	350	16	16	4370
300/570HA	630	4	300	350	16	16	5393
300/660DV	250	4	300	350	25	25	3718
300/660DV	315	4	300	350	25	25	3914
300/660DV	355	4	300	350	25	25	3903
300/660DV	400	4	300	350	25	25	4003
300/660DV	450	4	300	350	25	25	4403
300/660DV	500	4	300	350	25	25	4513
300/660DV	560	4	300	350	25	25	4778
300/660DV	630	4	300	350	25	25	5678
350/470HA	200	4	350	450	16	16	3325
350/470HA	250	4	350	450	16	16	3160
350/470HA	315	4	350	450	16	16	3365
350/470HA	355	4	350	450	16	16	3390
350/470HA	400	4	350	450	16	16	3490
350/500HA	110	6	350	450	16	16	2500
350/500HA	132	6	350	450	16	16	2500
350/500HA	160	6	350	450	16	16	3042
350/500HA	200	6	350	450	16	16	3282
400/480HA	110	6	400	500	16	16	2677
400/480HA	132	6	400	500	16	16	2687
400/480HA	160	6	400	500	16	16	3009
400/480HA	200	6	400	500	16	16	3249
400/540HA	90	6	400	500	16	16	2588
400/540HA	110	6	400	500	16	16	2775
400/540HA	132	6	400	500	16	16	2775
400/540HA	160	6	400	500	16	16	3290
400/540HA	200	6	400	500	16	16	3530
400/540HA	250	6	400	500	16	16	3660
400/540HA	315	6	400	500	16	16	3770
400/550HA	160	6	400	500	16	16	3466
400/550HA	200	6	400	500	16	16	3706
400/550HA	250	6	400	500	16	16	3836
400/550HA	315	6	400	500	16	16	3946
400/660DV	315	4	400	500	16	16	4985

Насосы двухстороннего входа

Wilo-SCP

Размеры, веса Wilo-SCP

Размеры, веса							
Wilo-SCP ...	Номинальная мощность мотора	Число полюсов	Номинальный диаметр		Фланцы		Вес прибл.
	P ₂		DN ₂	DN ₁	PN ₁	PN ₂	M
	[кВт]	–	[мм]		–		[кг]
400/660DV	355	4	400	500	16	16	5063
400/660DV	400	4	400	500	16	16	5163
400/660DV	450	4	400	500	16	16	5563
400/660DV	500	4	400	500	16	16	5673
400/660DV	560	4	400	500	16	16	5938
400/660DV	630	4	400	500	16	16	6838
400/710HA	200	6	400	450	16	16	4640
400/710HA	250	6	400	450	16	16	4770
400/710HA	315	6	400	450	16	16	4880
400/710HA	355	6	400	450	16	16	5624
400/710HA	400	6	400	450	16	16	5874
400/710HA	450	6	400	450	16	16	6274
400/710HA	500	6	400	450	16	16	6734
400/710HA	560	6	400	450	16	16	6899
400/710HA	630	6	400	450	16	16	7299

Филиалы ВИЛО РУС:

ВИЛО РУС Архангельск
+7 821 818 70 82
arkhangelsk@wilo.ru

ВИЛО РУС Владивосток
+7 423 226 93 33
vladivostok@wilo.ru

ВИЛО РУС Волгоград
+7 8442 99 80 57
volgograd@wilo.ru

ВИЛО РУС Воронеж
+7 473 228 13 14
vrn@wilo.ru

ВИЛО РУС Екатеринбург
+7 343 345 03 50
wilo-ural@wilo.ru

ВИЛО РУС Иркутск
+7 3952 55 46 88
irkutsk@wilo.ru

ВИЛО РУС Казань
+7 843 200 04 61
kazan@wilo.ru

ВИЛО РУС Калининград
+7 906 230 28 36
kaliningrad@wilo.ru

ВИЛО РУС Краснодар
+7 861 225 16 33
krasnodar@wilo.ru

ВИЛО РУС Красноярск
+7 391 250 48 25
krasnoyarsk@wilo.ru

ВИЛО РУС Ногинск
+7 496 514 61 10
wilo@wilo.ru

ВИЛО РУС Нижний Новгород
+7 831 277 76 06
nnovgorod@wilo.ru

ВИЛО РУС Новокузнецк
+7 3843 74 29 95
novokuznetsk@wilo.ru

ВИЛО РУС Новосибирск
+7 383 363 23 70
novosibirsk@wilo.ru

ВИЛО РУС Омск
+7 3812 66 07 55
omsk@wilo.ru

ВИЛО РУС Оренбург
+7 3532 96 58 96
orenburg@wilo.ru

ВИЛО РУС Пермь
+7 342 241 06 50
perm@wilo.ru

ВИЛО РУС Пятигорск
+7 8793 36 36 76
pyatigorsk@wilo.ru

ВИЛО РУС Ростов-на-Дону
+7 863 218 25 90
rostov@wilo.ru

ВИЛО РУС Самара
+7 846 277 84 19
samara@wilo.ru

ВИЛО РУС Санкт-Петербург
+7 812 329 01 86
spb@wilo.ru

ВИЛО РУС Саратов
+7 8452 39 03 44
saratov@wilo.ru

ВИЛО РУС Сочи
+7 8622 62 70 27
sochi@wilo.ru

ВИЛО РУС Тула
+7 4872 25 48 24
tula@wilo.ru

ВИЛО РУС Тюмень
+7 3452 27 37 04
tumen@wilo.ru

ВИЛО РУС Уфа
+7 347 237 00 59
ufa@wilo.ru

ВИЛО РУС Хабаровск
+7 4212 46 18 60
khabarovsk@wilo.ru

ВИЛО РУС Челябинск
+7 351 265 29 50
chelyabinsk@wilo.ru

ВИЛО РУС Якутск
+7 4112 42 22 82
yakutsk@wilo.ru

ВИЛО РУС Ярославль
+7 4852 58 55 89
yaroslavl@wilo.ru

wilo

Артикул 2796586

ООО „ВИЛО РУС“
142434, Московская область,
Ногинский р-н, г. Ногинск,
дер. Новое Подвязново,
промплощадка №1, д. 1
Т +7 496 514 61 10
wilo@wilo.ru
www.wilo.ru

Вило Рус/Wilo Rus
в социальных сетях



Возможны технические изменения

Pioneering for You