



ИНЖЕНЕРНЫЕ РЕШЕНИЯ
От простого к лучшему



Низковольтное оборудование

System pro M compact[®] и другие модульные устройства

Технический каталог

Power and productivity
for a better world™



System pro M compact®

Модульные устройства для установки на DIN-рейку

Введение	1
Модульные автоматические выключатели	2
Устройства дифференциального тока	3
Аксессуары для модульных автоматических выключателей и УДТ	4
Устройства защиты и обеспечения безопасности	5
Устройства управления и сигнализации	6
Устройства контроля и автоматизации	7
Устройства для повышения энергоэффективности	8
Система разъемного монтажа электрооборудования	9
Технические характеристики	10
Схемы подключения и габаритные размеры	11

System pro M compact®

Введение

Содержание

Новости	1/2
Лучшее решение для различных областей применения	1/7
Основные особенности	1/14
Преимущества	1/16
Распределительные шкафы и пластиковые боксы для установки модульных устройств	1/18

System pro M compact®

Новости

1

Ассортимент продукции непрерывно расширяется.
Новые функции, новые характеристики, новые возможности.



Расширение ассортимента SH200

- Отключающая способность 6 кА
- Версии с количеством полюсов 1-4
- Номинальный ток: 0,5-63 А
- Отключающая способность 6 кА
- Характеристики срабатывания C и B
- Утверждение согласно IEC/EN 60898-1 (ГОСТ Р 50345-2010)
- Идеальное решение для гражданского и коммерческого строительства



Автоматические выключатели S200M UC

Благодаря возможности применения как на постоянном, так и на переменном токе, S200M UC является ценным дополнением линейки System pro M compact®. S200M UC будет простым и гибким решением на всех этапах, включая проектирование, планирование, монтаж и эксплуатацию оборудования

- Для использования в сетях переменного или постоянного тока (до 220В на полюс)
- Усовершенствованная технология клемм (двойные цилиндрические)
- Отключающая способность 10 кА
- Индикация положения контактов
- Полная совместимость с аксессуарами серии S200



Реле освещенности серии T

Новые реле освещенности в модульном исполнении используются для включения/отключения осветительных приборов в зависимости от уровня естественной освещенности. Могут применяться для управления уличным освещением, подсветкой витрин, жалюзи, системами полива. Реле версий T1, T1 PLUS поставляются в комплекте с чувствительным датчиком, T1 POLE предназначено для монтажа на опору, имеет встроенный датчик и водонепроницаемый корпус.

Среди преимуществ новых реле:

- Широкий диапазон настроек уровня освещенности 2.. 15000 лк (версия T1 PLUS);
- Программируемая задержка на включение 15-90 сек. и отключение 20-120 сек. (версия T1 PLUS);
- Компактные габаритные размеры реле : 1 DIN-модуль;
- Расширенный диапазон рабочей температуры: -25..+55 (реле), -40..+70 (датчик)



Автоматические выключатели S200 на 80 и 100А

- Новые версии на номинальный ток 80 А и 100 А расширяют номенклатуру System pro M compact®. Отличительная особенность данных аппаратов-компактные габаритные размеры
- Индикатор реального состояния контактов (“real CPI”)
- Запатентованные двойные клеммы с возможностью подключения кабеля сечением до 50 мм² и защитой от прикосновения IP20
- Отдельный слот для удобства подключения шинной разводки
- Высокая функциональность для применения на промышленных и коммерческих объектах: отключающая способность 6 кА при U_e = 400 В перем. согласно IEC/EN 60947-2 (ГОСТ Р 50030.2-2010) и IEC/EN 60898-1 (ГОСТ Р 50345-2010)
- Индивидуальный идентификационный код
- Утверждение согласно IEC/EN 60947-2 (ГОСТ Р 50030.2-2010) и IEC/EN 60898-1 (ГОСТ Р 50345-2010)
- Компактные габаритные размеры 1 полюс = 1 DIN-модуль

Выключатели нагрузки SD200 / SHD 200

SD 200 и SHD 200 дополняют серию System pro M compact® новым ассортиментом выключателей нагрузки. В ассортименте новой серии изделия, имеющие от 1 до 4 полюсов, с номинальными токами от 16 до 63 А, которые обеспечивают характеристики разъединения согласно IEC EN 60947-3 (ГОСТ Р 50030.3).

Особенности SD 200:

- Дизайн корпуса серии AB S200
- Единые аксессуары с S200
- Корпус из термопласта
- Запатентованные двойные клеммы с возможностью подключения кабеля сечением до 35 мм² и шинной разводки
- Лазерное нанесение маркировки

Особенности SD 200:

- Дизайн корпуса серии AB SH200L
- Возможность использования шинных разводов серии PSH
- Корпус из термопласта
- Лазерное нанесение маркировки



System pro M compact®

Новости

1

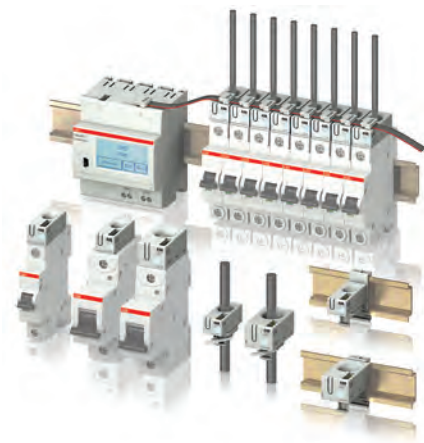

CMS — система измерения токов

CMS является уникальной системой мониторинга в распределительных системах постоянного и переменного тока. Установка и интеграция в новые и существующие системы распределения никогда еще не была такой легкой. Существуют различные типы датчиков для множества вариантов применения. Особое внимание было уделено созданию интуитивно понятного интерфейса настройки, что упрощает ввод системы в эксплуатацию. Измерительные данные могут удаленно запрашиваться по интерфейсу RS 485 (Modbus RTU) с помощью устройства управления.

- Экономия места — ширина датчиков составляет всего 18/25 мм
- Широкий диапазон измерений до 160 А
- Измерения постоянного и переменного тока
- Удобная модернизация и простота расширения системы
- Быстрая установка и ввод в эксплуатацию
- Удобство использования системы благодаря интуитивно-понятному интерфейсу
- Бесконтактные измерения для повышения надежности



SMISLINE TP — система втычного монтажа с защитой от прикосновения

С появлением новой системы SMISLINE TP аппараты могут подключаться или отключаться под напряжением, но без нагрузки, без риска поражения персонала электрическим током.

Система Smisline полностью защищена от прикосновения пальцем (IP20V). Система обеспечивает простое и гибкое решение для распределения электроэнергии. Быстрое и безошибочное подключение устройств позволяет существенно экономить время, экономически эффективно планировать и выполнять работы.

- Полная защита от прикосновения пальцем при подключении и отключении устройств
- Идеальное решение для центров обработки данных, телекоммуникации, аэропортов, больниц, автоматизации тяжелых процессов и всех других сфер применения, где непрерывность подачи питания является обязательным условием



M2M - Мультиметры

Благодаря широкому диапазону функций, мультиметр M2M является идеальным решением для эффективного измерения параметров однофазных или трехфазных электрических сетей. M2M, установленный в распределительных щитах низкого и среднего напряжения, позволяет проводить измерение и анализ электрических параметров в режиме реального времени, при этом он контролирует энергопотребление системы, а также проверяет качество электроэнергии благодаря измерению коэффициента гармонических искажений. Помимо оптимизации использования нагрузок измерения в режиме реального времени способствуют повышению энергоэффективности. Вся информацию, собранную мультиметром, можно быстро передать, используя самые распространенные протоколы связи. Взаимодействие с системами автоматизации и мониторинга также возможно с помощью различных программируемых входов и выходов.

- Уменьшение глубины: всего 57 мм внутри панели для простоты установки даже в условиях ограниченного пространства
- Связь без ограничений благодаря наличию различных протоколов: Modbus RTU, Modbus TCP/IP и Profibus DP
- Измерение в двух направлениях позволяет отслеживать вырабатываемую и потребляемую (и их баланс) активную и реактивную энергию
- Отображение потребления энергии в режиме реального времени также в евро и кг CO₂
- Интуитивно понятная и простая в использовании кнопочная панель для навигации по меню и настройки устройства
- Мультиязычный дисплей с подсветкой и двумя строками прокрутки текста
- Цифровые входы позволяют получать импульсные сигналы от других счетчиков энергии
- Цифровые и релейные выходы для удаленного управления потреблением активной и реактивной энергии с настройкой пороговых сигналов



Серия В - Модульные счетчики электроэнергии

- B21 рекомендуются для однофазного подключения до 65А, а версии B23, B24 применяются для учета электроэнергии в трехфазных трех- и четырехпроводных сетях.
- Версии для прямого подключения до 65А или через трансформаторы тока
- Активная и реактивная энергия
- Класс точности 1 или 0,5S
- Измерение параметров электрической сети
- Встроенные интерфейсы RS485 Modbus и Meter-bus - Только внешний тарификатор (Silver)
- Ширина 2 и 4 DIN-модуля
- Занесение в Госреестр РФ, применение для коммерческого учета

Модульные автоматические выключатели АББ

Более 90 лет инноваций

1

1922 Изобретение и разработка первого автоматического выключателя, изготовленного в Мангайме (Германия) Хуго Штотцем (Hugo Stotz)

1943 Начало производства в Хайдельберге (Германия)

1999 Запуск линейки продукции System pro M compact®

2010 Усовершенствованное поколение выключателей System pro M compact®

2012 Следующее поколение System pro M compact® :

S200 / S200 M, S200 M UC



Первый автоматический выключатель Stotz



Завод Stotz Kontakt (Хайдельберг, Германия)

Почему АББ?

Потому что на настоящее время у нас представлен наиболее полный и гибкий ассортимент для всех сегментов рынка.

Потому что у нас более чем 90-летний опыт инноваций в электротехнической отрасли, и мы обеспечиваем высокое качество продукции для наших клиентов.

Потому что наши продукты поставляются со всеми соответствующими сертификатами и разрешениями для их установки в любой точке мира.

Лучшее решение для любой сферы применения

Преимущества

Жилые объекты, сфера услуг и промышленный сектор

Наш обширный ассортимент модульных устройств для установки на DIN-рейку с функциями защиты, управления, контрольно-измерительными функциями идеально подходит для удовлетворения требований к электроустановкам жилых объектов, коммерческого и промышленного сегментов.



1

Железные дороги

Разнообразие устройств позволило нам стать лидером в железнодорожном секторе. Это стало возможным благодаря автоматическому выключателю переменного и постоянного тока S200M-UC, а также серии S200MT, которая особенно подходит для условий эксплуатации вблизи огня и дыма согласно французскому стандарту NF F 16-101/102.



Решения для солнечной энергетики

Компания АББ предлагает аппараты, специально предназначенные для защиты и эксплуатации цепей переменного и постоянного тока в солнечных электростанциях. К ним относятся автоматические выключатели и выключатели-разъединители, такие как S800PV до 1200 В постоянного тока, держатели для предохранителей E90PV, устройства защиты от импульсных перенапряжений OVR-PV и т. п.



Ветроэнергетика

Выдающаяся производительность наших устройств и постоянное внедрение новшеств позволили нам стать мировым лидером в области электрических распределительных устройств для сектора ветроэнергетики. Серия автоматических выключателей S800 с высокой отключающей способностью на 690 В переменного тока, а также возможность их использование вместе с новым ограничителем тока короткого замыкания S800-SCL-SR с самовозвратом делает наш ассортимент модульных устройств на DIN-рейку идеально подходящим для нужд этого сектора.



Особо ответственные объекты распределения электроэнергии / дата-центры

На таких объектах, как дата-центры, банки, больницы и аэропорты, где непрерывность работы имеет решающее значение, требуется система, которая позволит производить подключение и отключение напряжения в распределительных устройствах абсолютно безопасно. Специализированная система для втычного монтажа с защитой от прикосновения SMISLINE TP обеспечивает безопасный монтаж, быстроту замены или расширения системы без прерывания работы.



Лучшее решение для любой сферы применения

Преимущества

1

Модульные автоматические выключатели

Устройства дифференциального тока

1 Серия S200

Автоматические выключатели S200 на ток до 100 А, S200M и S200P на ток до 63А: для использования на жилых, коммерческих и промышленных объектах с отключающей способностью до 25 кА.

2 Серия S800

Автоматические выключатели S800 с высокой отключающей способностью на ток до 125 А
S800C : отключающая способность 25 кА
S800N : отключающая способность 36 кА
S800S : отключающая способность 50 кА

3 Серия F200

Устройства дифференциального тока на ток до 125 А
F200: жилые помещения, сфера услуг и промышленные объекты.

4 Серии DDA200 и DDA800

Блоки УДТ, адаптируемые к сериям автоматических выключателей S200 и S800, на ток до 63 А и 100 А соответственно.



Усовершенствованные клеммы для подключения кабелей до 35мм² (на ном. ток до 63А) и до 50 мм² (на ном. ток 80,100А). Для проводников с наконечниками или без них.

Соответствуют требованиям степени защиты IP20 (защита от прикосновения пальцем) согласно IEC/EN 60529.

Встроенная пластина, защищающая гибкие кабели от повреждения и одностороннего давления на открытую клемму.



На верхней и нижней поверхности автоматических выключателей S200 расположено несколько знаков сертификации. Маркировка выполнена по лазерной технологии, обеспечивающей высокую четкость. Индикация реального положения контакта, напрямую связанная с подвижным контактом, для большего удобства и безопасности. На переднюю панель каждого автоматического выключателя нанесен индивидуальный идентификационный код.



Выключатель с промежуточным положением срабатывания (TRIP). Для автоматических выключателей S800 различается ручное управление и срабатывание по перегрузке и току к.з.



Для обеспечения отказоустойчивой работы клеммы расположены на передней панели.



Двойные цилиндрические клеммы в верхней и нижней части устройства (имеются во всей линейке товаров System pro M compact). Идеально подходят для одновременного подключения кабелей и шин.

5 Серия DS200

Автоматический выключатель с дифференциальной защитой в одном устройстве, имеющий всего два модуля в ширину. Подходит для применения в коммунальном секторе, сфере услуг и промышленном секторе

6 Реле дифференциального тока RD3

Реле дифференциального тока с возможностью установки чувствительности. Идеально для получения комбинации времени и чувствительности, а также достижения селективности с другими устройствами дифференциального тока.

7 Устройства защиты от импульсных перенапряжений серии OVR

Защита электрооборудования от импульсных перенапряжений, вызванных грозовыми разрядами или перенапряжениями сети технологического характера.

8 Рубильники E90 и держатели с предохранителями E90h

E90: серия рубильников с предохранителями до 125А. E90h: компактная серия держателей с предохранителями до 32 А.

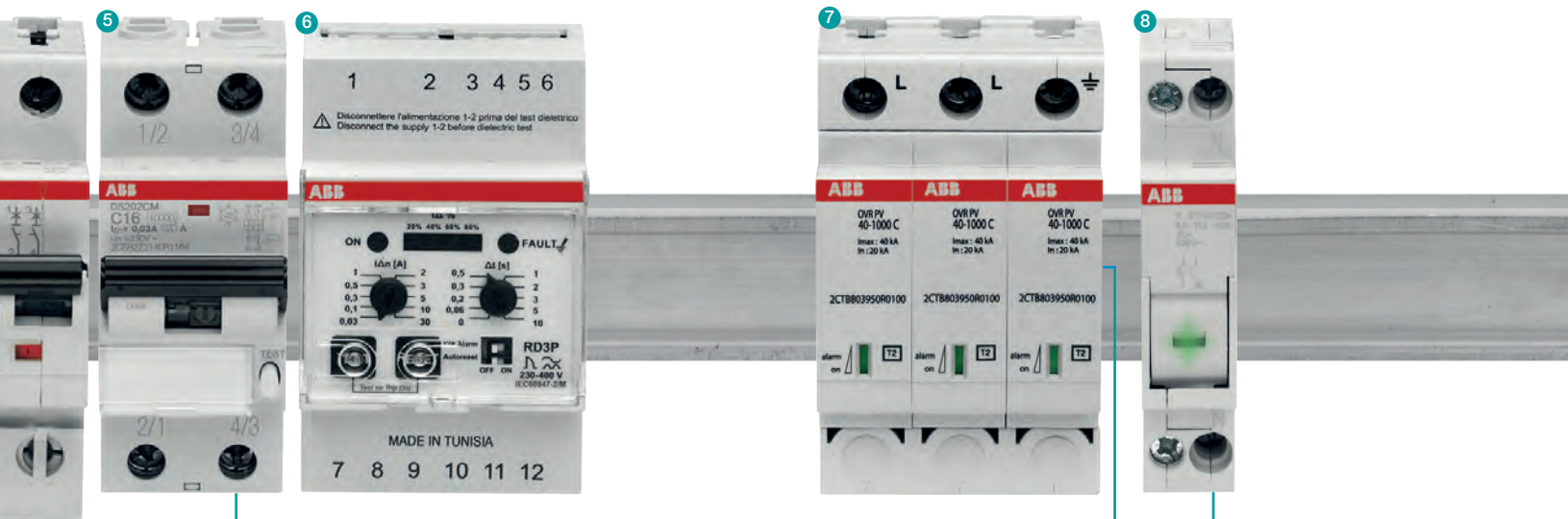

Отображает причину срабатывания выключателя дифференциального тока DS200. Синий (срабатывание из-за дифференциального тока) или черный (срабатывание по сверхтоку).



Снабжен меткой RFID. Защита от подделки путем указания серийного номера согласно стандарту ISO/IEC FCD 15693-3.



Индикатор положения контактов виден на передней части выключателя дифференциального тока DS200.



Визуальный индикатор остаточного ресурса устройства защиты от импульсных перенапряжений OVR. Удаленная сигнализация о необходимости замены устройства осуществляется с помощью сигнального контакта OVR.



Индикатор перегоревшего предохранителя на передней панели рубильника с предохранителем E90.

Лучшее решение для любой сферы применения

Преимущества

1

Управление и контроль

9 Контакторы, блокировочные реле и установочные реле

Контакторы серии ESB и EN.
Установочные реле серии E297.
Блокировочные реле серии E290 и E260.

10 Выключатели нагрузки

SD200 и SHD200 до 63A
E200 на 80-125 A.

11 Двухпозиционные переключатели, кнопки и индикаторные лампы серии E210.

Двухпозиционные переключатели серий E211 и E218.
Выключатели с переключающим контактом серии E213.
Групповые переключатели серии E214.
Кнопки серии E215 и E217.
Одиночные, двойные и тройные лампы индикации серии E219.

12 Реле времени цифровые серии D и аналоговые реле серии AT.

Недельные цифровые реле D1 и D2.
Годовые цифровые реле D365.
Аналоговые реле AT.

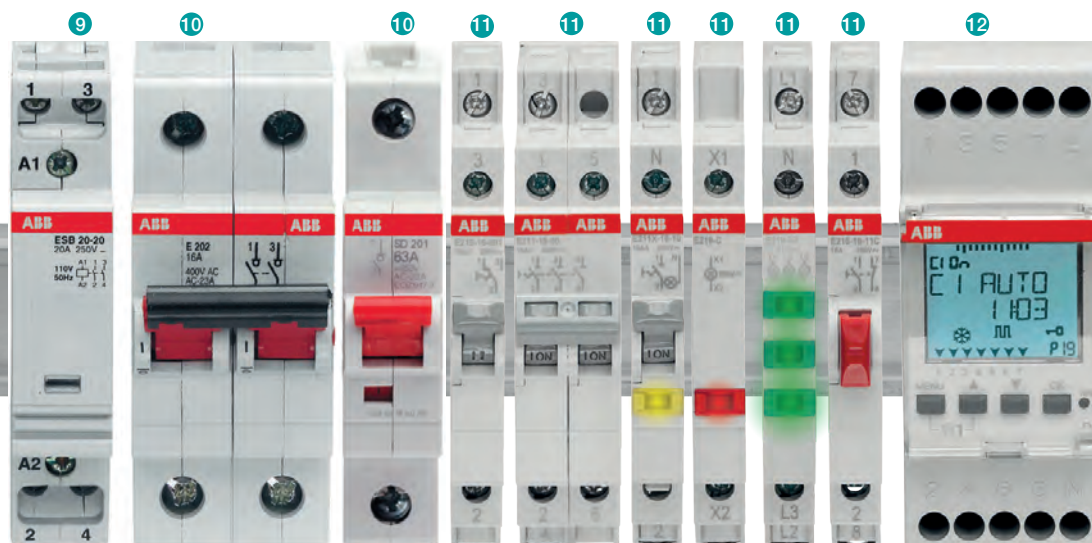

SD200 и SHD200 на токи до 63A
От 1 до 4 полюсов.
Двойные клеммы сечением до
35 мм²
Возможность использования
различных аксессуаров

Работают бесшумно.
Широкий диапазон напряжения
управления.
Несколько комбинаций замыкающих
и размыкающих контактов.
Режимы управления:
автоматический/ручной/отключенный
(серия EN).

Несколько функций контроля
и управления в ультра-компактном
дизайне (шириной 9 мм) серии E210.



До 3-х светодиодных
индикаторов E219 шириной
всего 9 мм.
Светодиодные
индикаторы обеспечивают
оптимальное освещение
при очень низком уровне
энергопотребления.

13 **Астрономические реле серии TWA и реле освещенности серии T**

Астрономические реле TWA для активации системы освещения по восходу и заходу Солнца. Реле освещенности серии T для управления осветительными приборами в соответствии с уровнем естественной освещенности

14 **Электронные реле серии E234 и реле времени для лестничных клеток E232**

Широкий ассортимент реле времени E234. E232 Реле времени для лестничных клеток для жилых помещений.

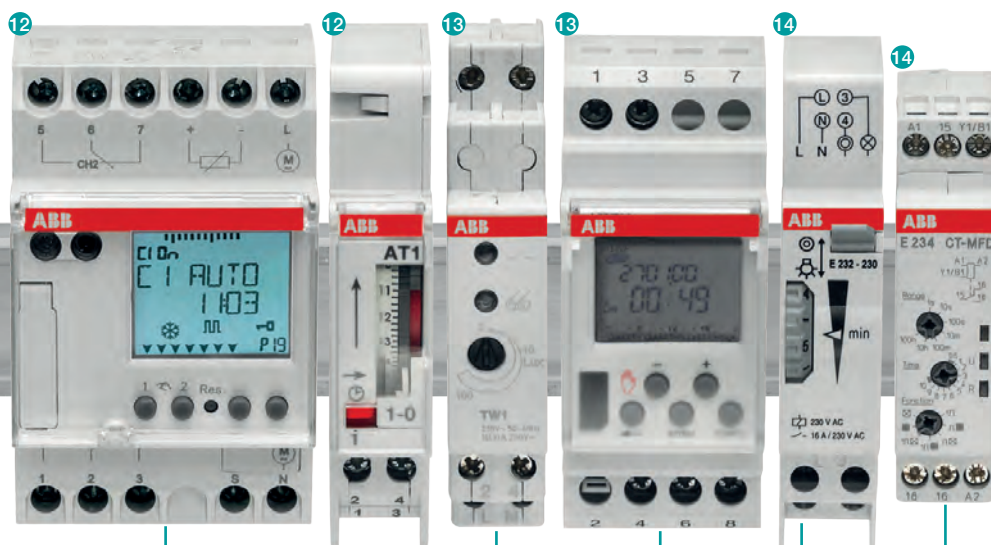

Серия недельных или годовых цифровых реле серии D. Несколько вариантов коммуникации Широкий диапазон программ: стандартная, циклическая, произвольная, режим выходных дней. ЖК-дисплей с белой подсветкой.

Задержка времени включения и отключения. Среди многочисленных опций — непрерывные и импульсные сигналы.

Удобство программирования. Идеально подходит для уличного освещения, освещения магазинов, памятников и т. п.

Лучшее решение для любой сферы применения

Преимущества

1

Измерение

15 Электронные счетчики электроэнергии EQаяя

Серия С, чрезвычайно компактные счетчики.
Серия В, компактные с функцией коммуникации.
Серия А, функциональность вне конкуренции.
Функциональность показана по «шкале металлов», присвоенных каждой модели (сталь, бронза, серебро, золото и платина).

16 Цифровые и аналоговые измерительные приборы

Амперметры AMTD и AMT.
Вольтметры VLMD и VLM.
Мультиметры DMTME.

Трансформаторы тока и напряжения.



Серия А40

Измерения в однофазных и трехфазных сетях.
Прямое подключение до 80 А или косвенное подключение через трансформаторы тока и/или напряжения.
Высокая точность с классом точности до 0,5S
Показания генерируемой/потребляемой и активной/реактивной энергии. (4-квadrантное)
До четырех тарифов.
До восьми каналов профилей нагрузок.
Сохранение предыдущих значений для нескольких величин.
Версии с встроенными интерфейсами связи RS-485 или Meter-bus.
Несколько вариантов коммуникации
Модели с встроенным тарификатором для расширенных функциональных возможностей.
Сертифицированы для коммерческого учета

Однофазный цифровой счетчик электроэнергии C11 ультракомпактной конструкции шириной всего один DIN-модуль.
Трехфазный цифровой счетчик электроэнергии C13 ультракомпактной конструкции, по ширине занимает три DIN-модуля.
Оба уникальны для данного рынка.

Другие функции

17 Широкий выбор прочих модульных устройств

Модульные розетки.
Реле управления нагрузкой и реле перегрузки.
Трансформаторы для цепей управления, разделительные трансформаторы и трансформаторы безопасности и т. д.

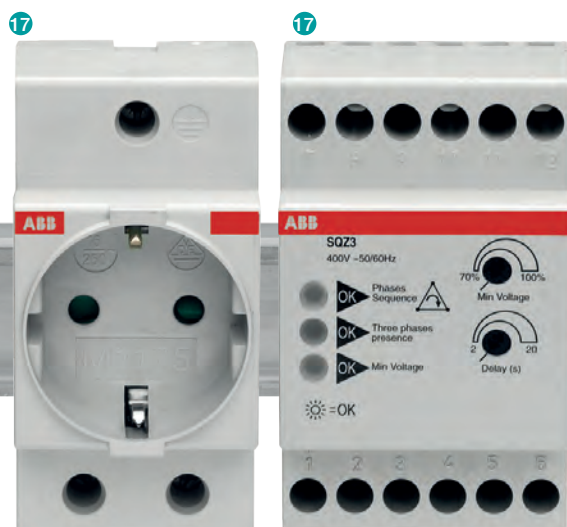

Ассортимент включает в себя продукты, соответствующие наиболее распространенным стандартам (немецкий, итальянский, французский...).
Защитные шторки и дополнительная крышка.

System pro M compact®

Особенности

1 Широкий ассортимент оборудования для множества применений

В модельный ряд *System pro M compact*® входит большое количество устройств различного назначения для применения в жилых помещениях или на коммерческих и промышленных объектах, позволяя реализовывать следующие функции:

- защита и коммутация
- измерение и мониторинг
- управление и программирование

Форма, конструкция и габаритные размеры устройств позволяют устанавливать их в уже существующие электроустановки.

Применение инновационного решения — двойных цилиндрических клемм позволяет осуществить монтаж посредством кабеля и шинной разводки быстро и безошибочно.

Самый высокий стандарт безопасности для установщика благодаря защите от поражения электрическим током в соответствии с EN 41140.

Маркировка устройств является надежной и ясной.

Допускается подача питания и соединение с шинами как сверху, так и снизу.

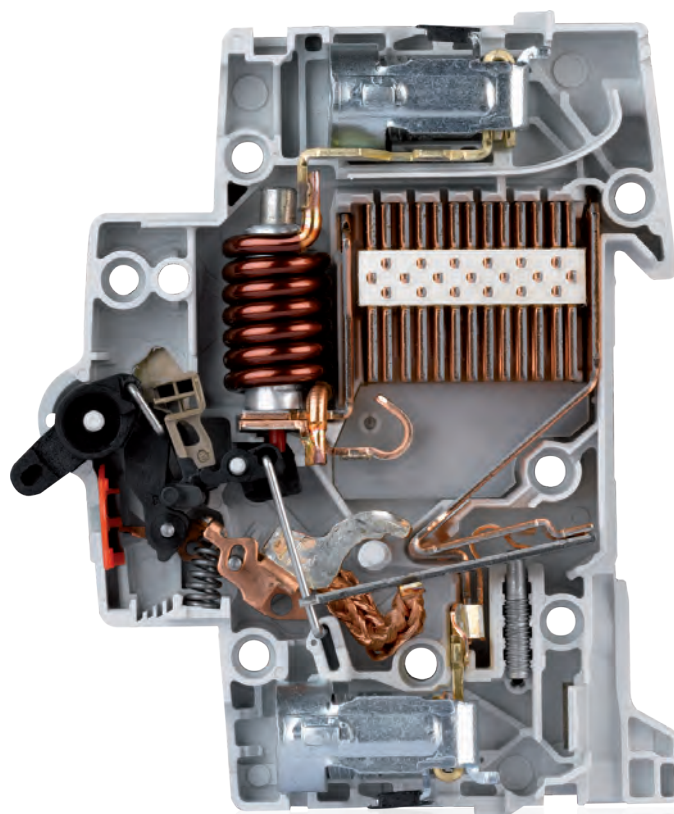
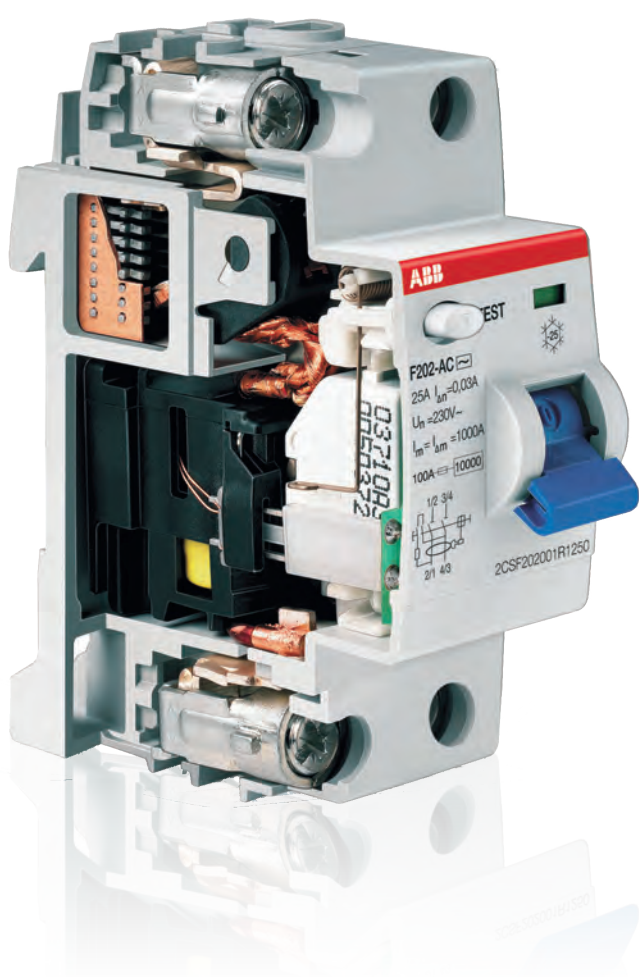

Ассортимент System pro M compact®

Модульные автоматические выключатели

Модульные автоматические выключатели.

Устройства дифференциального тока

- Выключатели дифференциального тока (ВДТ)
- Блоки дифференциального тока
- Автоматические выключатели дифференциального тока с защитой от сверхтока (АВДТ)
- Реле дифференциального тока (модульные и щитовые) с внешним тороидальным трансформатором.

Вспомогательные элементы

Целый ряд аксессуаров и вспомогательных элементов.

УЗИП

Устройства защиты от импульсных перенапряжений.

Устройства защиты

В дополнение к автоматическим выключателям и УДТ АББ предоставляет другие модульные устройства защиты, такие как держатели и рубильники с предохранителями, выключатели-разъединители, и т.д.

Устройства управления

К этой категории относятся устройства для ручного управления: контакторы, блокировочные реле, рубильники, переключатели, кнопки и т. п. Как правило, они используются для управления освещением из нескольких точек или для управления нагрузками, требующими большого количества операций включения/отключения.

Устройства управления нагрузкой

Реле перегрузки, выключатели управления нагрузкой, лампы аварийного освещения, таймеры и другие модульные устройства этой категории автоматически реагируют на изменения параметров и другие события в системе для оптимизации производства.

Измерительные приборы

Все счетчики электроэнергии, сетевые анализаторы и мультиметры относятся к категории устройств, которые обеспечивают получение различных данных измерений: от величины используемой энергии до качества сети электрической системы.

Другие устройства

К линейке товаров System pro M compact® также относятся звонки, трансформаторы, модульные розетки и т.д.

Различные аксессуары



Преимущества System pro M compact®

1

Применение устройств System pro M compact® обеспечивает множество преимуществ, это современное оборудование, которое позволяет обеспечить простоту и безопасность монтажа, а также гарантирует экономию времени.



Модульные автоматические выключатели могут быть дополнены вспомогательным контактом (1 НО и 1 НЗ), монтирующимся снизу. Тем самым, можно легко модернизировать существующие электроустановки для обеспечения вспомогательных функций.



Блоки дифференциального тока DDA 200 2P, 3P, 4P до 40 А занимают два модуля. Версии на 63 А поставляются с двумя дополнительными клеммами для дистанционного отключения.



Надежное объединение DDA200 с автоматами S 200 обеспечивается с помощью невыпадающих соединительных элементов: штырьков и пластиковых защелок.



Доступен широкий ассортимент АВДТ в габаритном исполнении всего 2 DIN-модуля.



Универсальные сигнальные/вспомогательные и вспомогательные контакты для аппаратов серий S 200, F 200 и DS 200.



Возможна подача питания сверху или снизу посредством кабелей или шинных разводов.

Применение двойных цилиндрических клемм позволяет обеспечить простоту, быстроту и безопасность монтажа с помощью кабелей и шинных разводов, причем обе клеммы закрываются или открываются одновременно.

Такой высокий уровень защиты от ошибок исключает аварии, вызываемые неправильным подключением.

Клеммы нового дизайна автоматических выключателей S200 до 63 А позволяют использовать для монтажа кабель сечением до 35 мм², а S200 до 100 А - до 50 мм²

Шинные разводки легко устанавливаются в задний слот клемм, не загромождая точки подключения кабеля. Клеммы гарантируют высокий момент затяжки для кабелей.



Конструкция клемм, обеспечивающая безопасность: защита от неправильного монтажа. Исключение возможности случайного прикосновения.



Клеммы с защитой от неправильного монтажа: одновременное закрытие обоих слотов. Клемма будет закрыта даже если проводник не установлен.



Возможна подача питания, в том числе посредством шинных разводов, как сверху, так и снизу.



При отсутствии шинной разводки возможно подключение двух пар проводников разного сечения.



Применение уникальной системы быстрого монтажа позволяет устанавливать и снимать автоматы S200 или ВДТ F200 без использования отвертки. Чтобы демонтировать аппарат, просто нажмите на него снизу вверх.



Больше рабочего места между DIN-рейками в электроустановке

System pro M compact®

Распределительные шкафы для установки модульных устройств

1 Распределительные шкафы

В ассортименте АББ КРУ различных серий с различными характеристиками, позволяющих выбрать наиболее подходящее КРУ согласно требованиям к установке.

Различные размеры для оптимального использования имеющегося пространства. Большая экономия места для хранения обеспечивается благодаря комплекту быстрой сборки, содержащему настолько мало элементов, что не требуется квалифицированный персонал. Степень защиты по IP для всех типов применения до IP65. Чрезвычайно надежное и гибкое в использовании устройство предназначено для установок на ток до 6300 А.

Распределительные устройства подходят для первичного распределения (типа ГРЩ) с использованием воздушных автоматических выключателей и автоматических выключателей в литом корпусе, а также для любых внутренних подразделений и для вторичного распределения с помощью автоматических выключателей в литом корпусе и модульных автоматических выключателей.



Корпуса автоматизации

АББ предлагает огромный ассортиментный ряд корпусов автоматизации, который соответствует всем вашим потребностям для всех сфер применения устройств автоматизации: комплектные устройства, устанавливаемые непосредственно на оборудовании, автоматизированные производственные линии, котельные установки, щиты контроля и управления для крупных промышленных предприятий.

Шкафы SR2

В серию SR2 входит полный набор моноблочных шкафов для монтажа устройств небольших и средних размеров, предназначенных для целей автоматизации, распределения и контроля. Наиболее распространенным является использование шкафов SR2 для монтажа управляющих и распределительных устройств для использования в широком диапазоне производственного оборудования: от крупных автоматизированных производственных линий или их частей до стандартных распределительных устройств бортовой техники, котлов, нагревательных установок и т.д.



Шкафы AM2

Шкафы AM2 подходят для создания электрических щитов для автоматизации, управления и контроля на заводах и охватывают средний сектор рынка. Эти моноблочные конструкции предназначены для создания напольных шкафов автоматизации и позволяют реализовывать решения, зависящие от индивидуальных потребностей и традиций наших партнеров.



System pro M compact®

Распределительные шкафы и пластиковые боксы для установки модульных устройств

1

Шкафы IS2

В своей новой серии IS2, которая теперь также доступна в комплектных версиях, компания АББ предлагает широкий выбор шкафов для автоматизации. Щиты IS2 подходят для щитов автоматизации, управления и контроля, и позволяют устанавливать в ряд шкафы для управления сложными промышленными предприятиями. Они подходят для напольного монтажа с возможностью бокового и заднего доступа и регулировки положения задней панели.



Gemini

Выпуск компанией АББ шкафов серии Gemini является революционным событием для рынка электрических шкафов низкого напряжения с изоляцией. Продукция Gemini представляет собой первые шкафы, которые изготавливаются из термoplastика по технологии двухкомпонентного литья под давлением, что обеспечивает те же механические характеристики, что и у полиэстера. Более того, он не содержит стекловолокна, материала, который со временем поднимается на поверхность, ставя под угрозу безопасность и возможность эксплуатации распределительных щитов из полиэстера, с которым его часто путают. Распределительные щиты Gemini обладают очень высокой стойкостью к химическим и атмосферным воздействиям. Вот почему для шкафов Gemini гарантированы превосходные рабочие характеристики даже в особо тяжелых условиях эксплуатации.



Шкафы бытового применения

АББ предлагает широкий ассортимент бытовых блоков и щитов для установки модульных компонентов, применимых для любых типов приложений в области распределения электроэнергии в жилых и коммерческих помещениях, обеспечивающих работу в условиях повышенной безопасности и со значительной экономией времени.

Некоторые продукты из этого предложения, отличаются дизайном, который прекрасно вписывается в любой интерьер, а также доступны как в навесном, так и во внутреннем исполнении.

Для выполнения завершающей части распределения электроэнергии АББ предлагает широкий ассортимент продуктов, которые включают пустые корпуса и устройства управления, доступные также в различных версиях исполнения.

Распределительные и электроустановочные корпуса обеспечивают безопасность использования даже в самых сложных климатических условиях: например, шкафы с повышенным IP гарантируют полную защиту от проникновения пыли и влаги внутрь изделия. В электротехнике мелочей не бывает.

Поэтому для обеспечения полной безопасности и эффективности работы всей сети даже незначительные компоненты и аксессуары, необходимые для установки электрооборудования АББ, изготовлены в соответствии с эталонными международными стандартами; в широком ассортименте доступны металлические профили, кабельные стяжки, аксессуары для крепления и кабелей, обеспечивающие возможность использования для любой сферы применения.

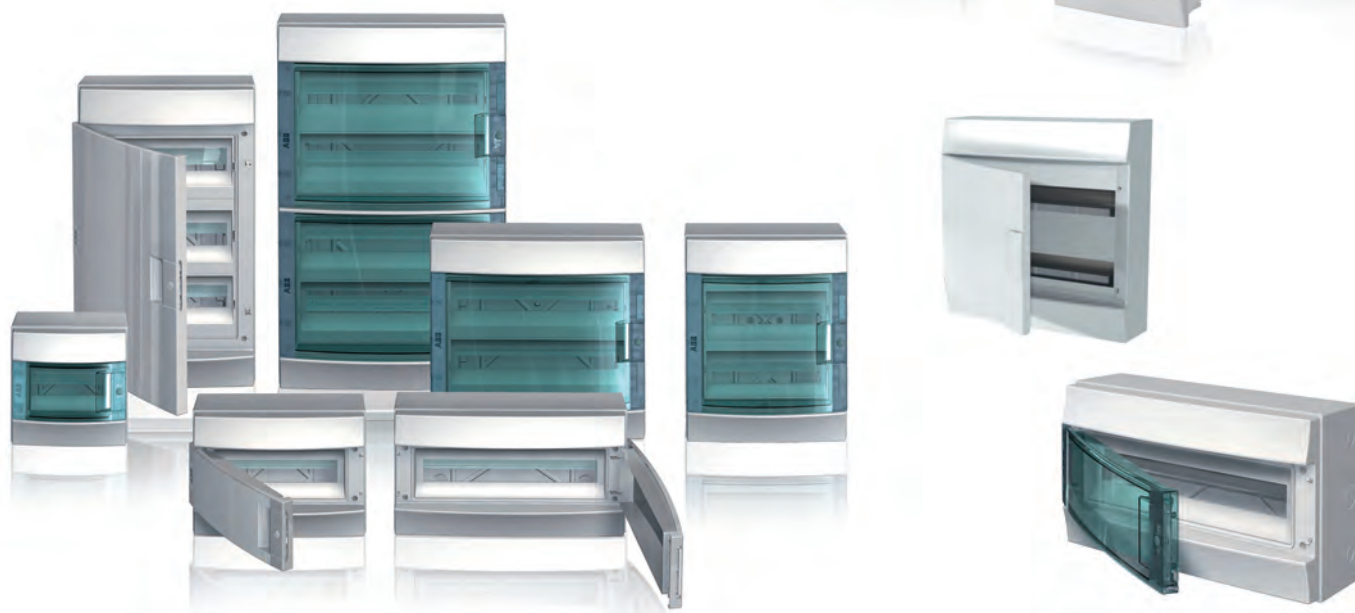

System pro M compact®

Модульные автоматические выключатели

Содержание

Быстрый выбор автоматических выключателей для жилых и промышленных объектов	2/2
Модульные автоматические выключатели S200	2/8
Серия S200, 6 кА	2/16
Серия S200 M, 10 кА	2/30
Серия S200 M UC, 10 кА	2/44
Серия S200 P, 15/25 кА	2/53
Модульные автоматические выключатели SH 200	2/68
Серия SH200 L	2/69
Серия SH200	2/73
Селективные автоматические выключатели S 750 DR	2/77
Серия S 750 DR	2/78
Модульные автоматические выключатели S 800	2/80
Серия S 800 S, 50 кА	2/84
Серия S 800 N, 36 кА	2/109
Серия S 800 C, 25 кА	2/115
Серия S 800 PV	2/123

System pro M compact®

Быстрый выбор модульных автоматических выключателей для жилых и промышленных объектов

Очень просто! С помощью этой таблицы выбора можно мгновенно найти необходимую линейку продукции и соответствующую страницу каталога.

2

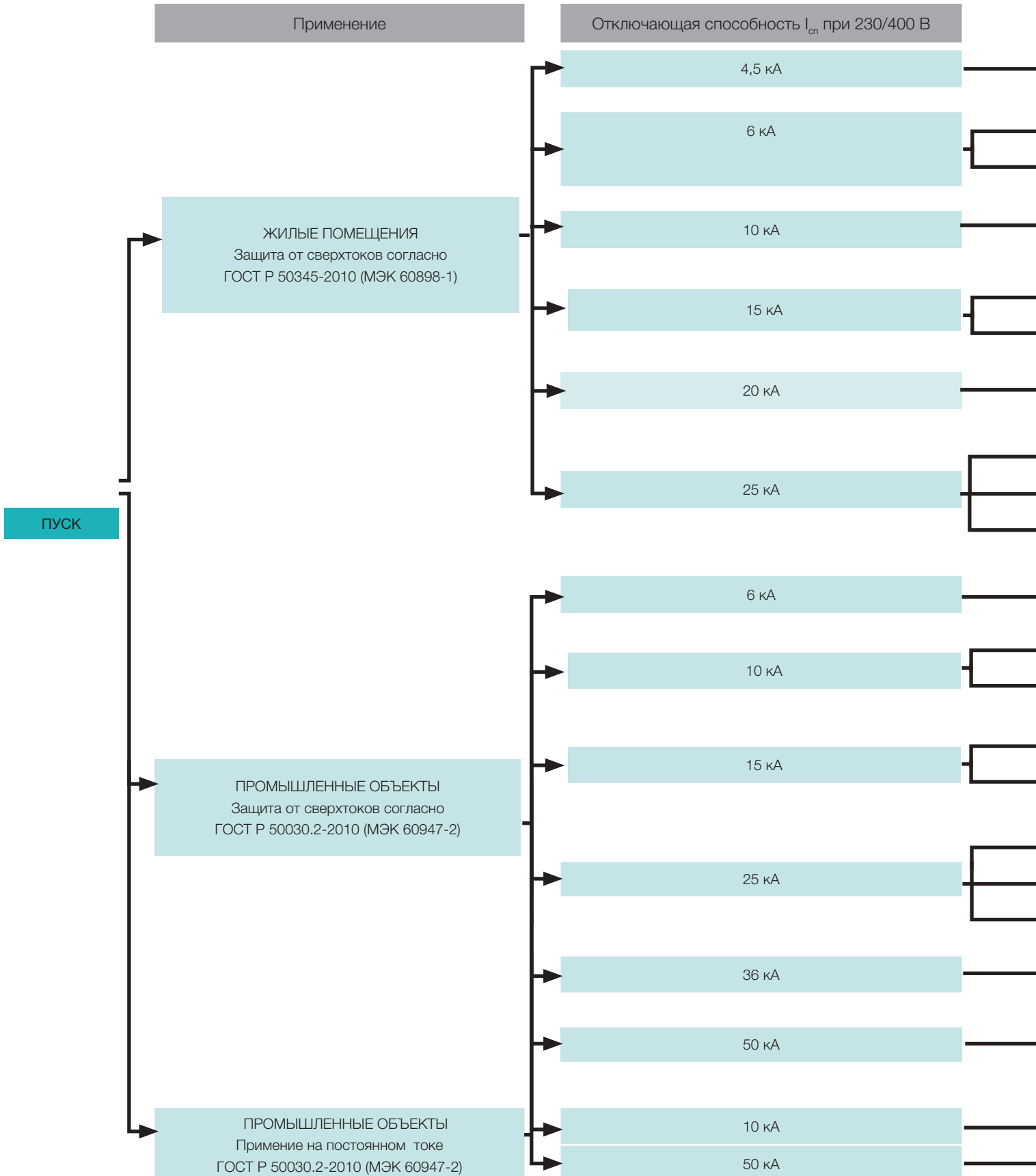

Номинальный ток	Полюса	Серия	Стр.
До 63 А	1P, 2P, 3P, 4P	SH200 L	2/69
До 63 А	Все полюса	SH200	2/73
До 100 А	Все полюса	S200	2/16
До 63 А	Все полюса	S200 M	2/30
До 63 А	Все полюса	S200 P	2/53
До 125 А	1P, 2P, 3P, 4P	S800C	2/115
До 125 А	1P, 2P, 3P, 4P	S800N	2/109
До 25 А	Все полюса	S200P	2/53
До 63 А	Все полюса	S 750 DR	2/78
До 125 А	1P, 2P, 3P, 4P	S800S	2/84
До 100 А	Все полюса	S200	2/16
До 125 А	1P, 2P, 3P, 4P	S800C	2/115
До 63 А	Все полюса	S200 M	2/30
До 40 А	Все полюса	S200 M	2/30
До 63 А	Все полюса	S200 P	2/53
До 25 А	Все полюса	S200 P	2/53
До 63 А	1P, 2P, 3P, 4P	S750 DR	2/78
До 125 А	1P, 2P, 3P, 4P	S800C	2/115
До 125 А	1P, 2P, 3P, 4P	S800N	2/109
До 125 А	1P, 2P, 3P, 4P	S800S	2/84
До 63 А	1P, 2P, 3P, 4P	S200 M UC	2/44
До 125 А	1P, 2P, 3P, 4P	S800S-UC	2/101

Модульные автоматические выключатели

Таблица выбора



2

Серия			S200	S200 M	S200 M UC	S200 P			
Характеристики			B,C,D, K,Z	B,C,D, K,Z	B,C, K, Z	B,C,D, K,Z	B,C,D, K,Z	B,C,D, K,Z	
Номинальный ток	[A]		$0.5 \leq I_n \leq 100$	$0.5 \leq I_n \leq 63$	$0.2 \leq I_n \leq 63$	$0.2 \leq I_n \leq 25$	$32 \leq I_n \leq 40$	$50 \leq I_n \leq 63$	
Отключающая способность	[кА]								
Стандарт для справки		Кол-во полюсов	U_g [В]						
IEC/EN 60898	I_{cu}		230/400	6	10	10	25	15	
IEC/EN 60947-2 Переменный ток	I_{cu}	1, 1P+N	133	20	25	40	25	25	
			230	10	15	25	15	15	
			253						
		2, 3, 4	230	20	25	10 ^⑦ /6 ^⑧	40	25	25
			400	10	15		25	15	15
			440	10	15	10 ^⑦ /6 ^⑧			
	I_{cs}	1, 1P+N	133	15	18.7 ^⑨		20	18.7	18.7
			230	7.5	11.2 ^⑨		12.5	11.2	7.5
			253			7.5 ^⑦ /6 ^⑧			
		2, 3, 4	230	15	18.7 ^⑨		20	18.7	18.7
			400	7.5	11.2 ^⑨		12.5	11.2	7.5
			440	7.5	11.2 ^⑨	7.5 ^⑦ /6 ^⑧			
IEC/EN 60947-2 Постоянный ток $T=I/R \leq 5$ мс для всех серий, за искл. S280 UC и S800S-UC, где $T=I/R < 15$ мс	I_{cu}	1, 1P+N	24	20					
			60	10	10		15	10	10
			125						
		2	220			10			
			250						
			48	20					
			125	10	10		15	10	10
			250						
			440			10			
	3,4	500							
		800							
		375							
		500							
		750							
		1200							

- ① только до 40 А; 10 кА до 50/63 А
- ② только для характеристики срабатывания «D»
- ③ значения не для всех номинальных токов
- ④ 600 В пост. тока для 100, 125 А
- ⑤ 1000 В пост. тока для 100, 125 А
- ⑥ 3 полюса
- ⑦ 4 полюса
- ⑧ макс. значения. Подробные значения на стр. 2/12

- ⑨ соответствующий производственный стандарт: E DIN VDE 0645 (на основе IEC/EN 60898-1 и IEC/EN 60947-2)
- ⑩ на 250 В пост. тока 1-полюсный, 600 В 3-х и 4-полюсный
- ⑪ на 600 В пост. тока 2-полюсный
- ⑫ ≤ 25 А
- ⑬ > 25 А
- ⑭ хар-ка В, С
- ⑮ только 2 полюса (последовательное подключение)

- ⑯ только UL 1077
- ⑰ ≤ 40 А
- ⑱ > 40 А
- ⑲ ≤ 35 А
- ⑳ 10-80 А

Модульные автоматические выключатели

Таблица выбора



Серия				S200	S200 M	S200 M UC	S200 P			
Характеристики				B, C, D, K, Z	B, C, D, K, Z	B, C, K, Z	B, C, D, K, Z	B, C, D, K, Z	B, C, D, K, Z	
Номинальный ток	[A]			0.5 ≤ In ≤ 100	0.5 ≤ In ≤ 63	0.2 ≤ In ≤ 63	0.2 ≤ In ≤ 25	32 ≤ In ≤ 40	50 ≤ In ≤ 63	
IEC/EN 60947-2 Постоянный ток T=I/R ≤ 5 мс для всех серий, за искл. S280 UC и S800S-UC, где T=I/R < 15 мс	Ics	1, 1P+N	24	20						
			60	10	10		15	10	10	
			125							
			220		10					
			250							
	2	48	20							
		125	10	10			15	10	10	
		250								
		440		10						
		500								
	3, 4	800								
		375								
		500								
UL 1077/ C22.2 № 235 Переменный ток	Внутр. емк.	1, 1P+N	120	10 ⑩			10	6	6	
			240							
			277	6 ⑪	6	10	6	6	6	
			240	10 ⑩			10	6	6	
			480 Y/277	6 ⑪	6	10	10	6	6	
UL 1077/ C22.2 № 235 Постоянный ток	Внутр. емк.	1, 1P+N	60	10 ⑩	10					
			125							
			250			10				
			2, 3, 4	125		10				
			250							
			500			10				

- ① только до 40 А; 10 кА до 50/63 А
- ② только для характеристики срабатывания «D»
- ③ значения не для всех номинальных токов
- ④ 600 В пост. тока для 100, 125 А
- ⑤ 1000 В пост. тока для 100, 125 А
- ⑥ 3 полюса
- ⑦ 4 полюса
- ⑧ макс. значения. Подробные значения на странице 2/12

- ⑨ соответствующий производственный стандарт: E DIN VDE 0645 (на основе IEC/EN 60898-1 и IEC/EN 60947-2)
- ⑩ на 250 В пост. тока 1-полюсный, 600 В 3-х и 4-полюсный
- ⑪ на 600 В пост. тока 2-полюсный
- ⑫ ≤ 25 А
- ⑬ > 25 А
- ⑭ хар-ка В, С
- ⑮ только 2 полюса (последовательное подключение)

- ⑯ только UL 1077
- ⑰ ≤ 40 А
- ⑱ > 40 А
- ⑲ ≤ 35 А
- ⑳ 10-80 А

Модульные автоматические выключатели

Таблица выбора



2

Серия			S750DR	S800S				S800N	S800C		
Характеристики			E селект., K селект.	B,C,D	K	KM	UCB	UCK	B,C,D	B,C,D,K	
Номинальный ток	[A]		16 ≤ In ≤ 63	6 ≤ In ≤ 125	6 ≤ In ≤ 125	20 ≤ In ≤ 80	10 ≤ In ≤ 125	10 ≤ In ≤ 125	6 ≤ In ≤ 125	10 ≤ In ≤ 125	
Отключающая способность	[кА]										
Стандарт для справки	Кол-во полюсов	Ue[V]									
IEC/EN 60898	I _{cn}	230/400		25 ⑩					20 ⑩	15	
IEC/EN 60947-2 Переменный ток	I _{cu}	1, 1P+N	133								
			230	25	50	50	50 ④		36	25	
		253									
		2, 3, 4	230		50	50	50 ④		36	25	
	I _{cs}	1, 1P+N	133								
			230	12.5	40	40			30	18	
		253									
		2, 3, 4	230		40	40	40 ④		30	18	
	IEC/EN 60947-2 Постоянный ток T=I/R≤5 мс для всех серий, за искл. S280 UC и S800S-UC, где T=I/R<15 мс	I _{cu}	1, 1P+N	24							
				60							
			125		30	30			20	10	
			220								
2		250					50	50			
		48									
		125									
		250		30	30			20	10		
3,4	440										
	500					50	50				
	800										
	375		30 ⑥	30 ⑥	30 ⑥	50	50	20 ⑥	10 ⑥		
750	500		30 ⑦	30 ⑦		50	50	20 ⑦	10 ⑦		
	750					50	50				
	1200										

① только до 40 А; 10 кА до 50/63 А
 ② только для характеристики срабатывания «D»
 ③ значения не для всех номинальных токов
 ④ 600 В пост. тока для 100, 125 А
 ⑤ 1000 В пост. тока для 100, 125 А
 ⑥ 3 полюса
 ⑦ 4 полюса
 ⑧ макс. значения. Подробные значения на странице 2/12
 ⑨ соответствующий производственный стандарт: E DIN VDE 0645
 (на основе IEC/EN 60898-1 и IEC/EN 60947-2)

⑩ на 250 В пост. тока 1-полюсный, 600 В 3-х и 4-полюсный
 ⑪ на 600 В пост. тока 2-полюсный
 ⑫ ≤ 25 А
 ⑬ > 25 А
 ⑭ хар-ка В, С
 ⑮ только 2 полюса (последовательное подключение)
 ⑯ только UL 1077
 ⑰ ≤ 40 А
 ⑱ > 40 А
 ⑲ ≤ 35 А

⑳ 10-80 А
 ㉑ только для S804U-UCZ)
 ㉒ только для S804U-PVS)

Модульные автоматические выключатели

Таблица выбора



Серия		S750 DR		S800S				S800N	S800C	S800PV-S	
Характеристики		Е селект., К селект.	B,C,D	K	KM	UCB	UCK	B,C,D	B,C,D,K	PV-S	
Номинальный ток	[A]	16 ≤ In ≤ 63	6 ≤ In ≤ 125	6 ≤ In ≤ 125	20 ≤ In ≤ 80	10 ≤ In ≤ 125	10 ≤ In ≤ 125	6 ≤ In ≤ 125	10 ≤ In ≤ 125	10 ≤ In ≤ 125	
IEC/EN 60947-2 Постоянный ток T=I/R ≤ 5 мс для всех серий, за искл. S280 UC и S800S-UC, где T=I/R < 15 мс	1, 1P+N	24									
		60									
		125		30	30				20	10	
		220									
	2	250					50	50			
		48									
		125									
		250		30	30				20	10	
		440									
		500					50	50			
		800									5 ④
		1200									5 ④
3,4	375		30 ⑥	30 ⑥	30 ⑥	50	50	20 ⑥	10 ⑥		
	500		30 ⑦	30 ⑦		50	50	20 ⑦	10 ⑦		
	750					50	50				
										5 ④	

- ① только до 40 А; 10 кА до 50/63 А
- ② только для характеристики срабатывания «D»
- ③ значения не для всех номинальных токов
- ④ 600 В пост. тока для 100, 125 А
- ⑤ 1000 В пост. тока для 100, 125 А
- ⑥ 3 полюса
- ⑦ 4 полюса
- ⑧ макс. значения. Подробные значения на странице 2/12
- ⑨ соответствующий производственный стандарт: E DIN VDE 0645

- (на основе IEC/EN 60898-1 и IEC/EN 60947-2)
- ⑩ на 250 В пост. тока 1-полюсный, 600 В 3-х и 4-полюсный
- ⑪ на 600 В пост. тока 2-полюсный
- ⑫ ≤ 25 А
- ⑬ > 25 А
- ⑭ хар-ка В, С
- ⑮ только 2 полюса (последовательное подключение)
- ⑯ только UL 1077
- ⑰ ≤ 40 А
- ⑱ > 40 А

- ⑲ ≤ 35 А
- ⑳ 10-80 А
- ㉑ только для S804U-UCZ
- ㉒ только для S804U-PVS

Модульные автоматические выключатели S200

Разработаны для обеспечения надежной защиты

2

Двойные клеммы для раздельного подключения шинной разводки и кабеля

IP20 - защита от прикосновения пальцем

Легкость проверки знаков сертификации изделия

Вся необходимая информация нанесена на корпус

Маркировка типа изделия, высокая износостойкость лазерной маркировки

Быстрая идентификация изделия благодаря лазерной маркировке индивидуального кода

Индикация положения контактов

Невыпадающие винты: удобство монтажа

Для любой необходимой Вам области применения имеется широкий ассортимент аксессуаров

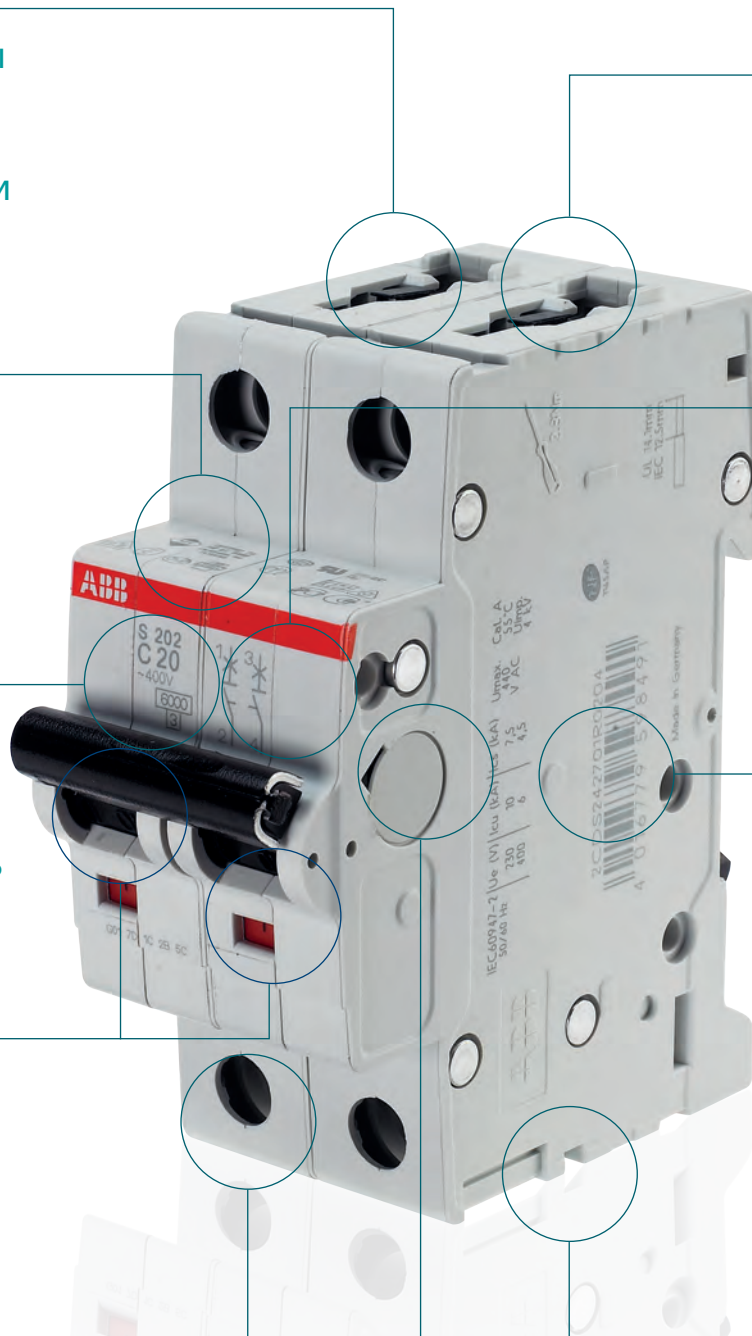



Индикация положения контактов

Все автоматические выключатели System pro M compact® оснащены индикацией положения контактов (CPI). Вы можете легко определить, находится ли автоматический выключатель во включенном или выключенном положении – можно легко и безопасно проводить работы по техническому обслуживанию.



Маркировка знаков сертификации напечатана на корпусе

Автоматические выключатели S200 соответствуют IEC/EN 60898-1 и IEC/EN 60947-2 и имеют все соответствующие знаки сертификации для каждого рынка и сегмента, для которого они разработаны. Знаки сертификации также напечатаны на корпусе автоматических выключателей. Для процедуры контроля и приемки знаки сертификации хорошо видны на корпусе установленных устройств.



Материал корпуса

АББ заботится об окружающей среде и использует самый современный материал для корпуса. Последнее поколение термопластов пригодно для вторичной переработки. Благодаря применению последнего поколения термопластов повышается стабильность материалов всех автоматических выключателей System pro M compact®. S200 на 100% не содержит галогенов — нет загрязнения окружающей среды.

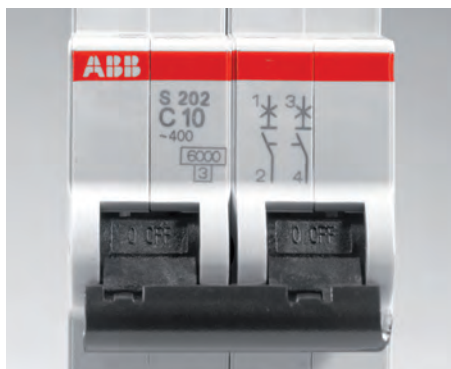

Лазерная печать

Вся печать на автоматических выключателях S200 и S200 M, например, знаков сертификации на корпусе и кодов продукции, производится посредством лазерного нанесения. Лазерная печать обеспечивает на автоматических выключателях маркировку, устойчивую к истиранию и воздействию растворителей. Таким образом, обеспечивается простота идентификации изделий.



Усовершенствованные клеммы

Автоматические выключатели System pro M compact®, выполненные по хорошо проверенной и надежной технологии, снабжены двойными цилиндрическими клеммами 35 мм² + 10 мм² (для аппаратов до 63А), и клеммами 50 мм² + 10 мм² (для аппаратов на 80, 100А). Для монтажа с шинной разводкой используется вторая клемма, а входящие проводники устанавливаются в переднюю клемму.

Модульные автоматические выключатели S200

Технические характеристики

2



S200

2300021 06989012

		S200	S200 M
Общие сведения	Стандарты	ГОСТ Р 50345-2010 (МЭК 60898-1) ГОСТ Р 50030.2-2010 (МЭК 60947-2) UL 1077	ГОСТ Р 50345-2010 (МЭК 60898-1) ГОСТ Р 50030.2-2010 (МЭК 60947-2) UL 1077, CSA 22.2 № 235
	Количество полюсов	1P, 2P, 3P, 4P, 1P+N, 3P+N	
	Характеристики срабатывания	B, C, D, K, Z	
	Номинальный ток I_n	A	0,5...63 A
	Номинальная частота f	Гц	50 / 60 Гц
	Номинальное напряжение изоляции U_i согл. IEC/EN 60664-1	B	250 В перем. тока (фаза-земля), 500 В перем. тока (фаза-фаза)
	Категория перенапряжения		III
	Степень загрязнения		3
Данные согл. IEC/EN 60898-1 (за исключением данных S200 M UC согл. IEC/EN 60898-2)	Ном. рабочее напряжение U_n	B	1P: 230/400 В перем. тока; 1P+N: 230 В перем. тока; 2...4P: 400 В перем. тока; 3P+N: 400 В перем. тока
	Макс. восстанавливающееся после отключения напряжение промышленной частоты (U_{max})	B	1P: 253 В перем. тока; 1P+N: 253 В перем. тока; 2P: 440 В перем. тока; 3...4P: 440 В перем. тока; 3P+N: 440 В перем. тока; 1P: 72 В пост. тока; 2P: 125 В пост. тока
	Мин. рабочее напряжение	B	12 В перем. тока - 12 В пост. тока
	Номинальная наибольшая отключающая способность I_{cs}	кА	6 кА
	Класс ограничения энергии (B, C до 40 А)		3
	Ном. импульсное выдерживаемое напряжение U_{imp} . (1,2/50 мкс)	кВ	4 кВ (испытательное напряжение 6,2 кВ на уровне моря,
	Испытательное напряжение изоляции	кВ	2 кВ (50 / 60 Гц, 1 мин.)
	Температура калибровки расцепителя	°C	B, C, D: 30 °C
	Электрическая износостойкость	опе- ра- ций	$I_n < 32A$: 20 000 операций (перем. ток), $I_n \geq 32 A$: 10 000 операций (перем. ток); 1 000 операций (пост. ток) (1 цикл 2 с – ВКЛ., 13 с – ВЫКЛ., $I_n \leq 32A$), (1 цикл 2 с – ВКЛ., 28 с – ВЫКЛ., $I_n > 32 A$)
	Данные согл. IEC/EN 60947-2	Номинальное рабочее напряжение U_n	B
Макс. восстанавливающееся после отключения напряжение промышленной частоты (U_{max})		B	1P: 253 В перем. тока; 1P+N: 253 В перем. тока; 2P...4P: 462 В перем. тока; 3P+N: 462 В перем. тока; 1P: 72 В пост. тока; 2P: 125 В пост. тока
Мин. рабочее напряжение		B	12 В перем. тока - 12 В пост. тока
Номинальная предельная наибольшая отключающая способность I_{cs}		кА	10 кА
Номинальная рабочая наибольшая отключающая способность I_{cs}		кА	7,5 кА
Ном. импульсное выдерживаемое напряжение U_{imp} . (1,2/50 мкс)		кВ	4 кВ (испытательное напряжение 6,2 кВ на уровне моря,
Испытательное напряжение изоляции		кВ	2 кВ (50 / 60 Гц, 1 мин.)
Температура калибровки расцепителя		°C	B, C, D: 55 °C; K, Z: 20 °C
Электрическая износостойкость		опе- ра- ций	$I_n < 32A$: 20 000 операций (перем. ток), $I_n \geq 32 A$: 10 000 операций (перем. ток); 1 000 операций (пост. ток) (1 цикл 2 с – ВКЛ., 13 с – ВЫКЛ., $I_n \leq 32A$), (1 цикл 2 с – ВКЛ., 28 с – ВЫКЛ., $I_n > 32 A$)

Примечание. Определения согл. стандартам на стр. 10/2

* Только согл. IEC/EN 60898-1

S200 M UC	S200 P	S200 на 80 и 100 A
ГОСТ Р 60898.2-2006 (МЭК 60898-2) ГОСТ Р 50030.2-2010 (МЭК 60947-2)	ГОСТ Р 50345-2010 (МЭК 60898-1), ГОСТ Р 50030.2-2010 (МЭК 60947-2)	ГОСТ Р 50345-2010 (МЭК 60898-1) ГОСТ Р 50030.2-2010 (МЭК 60947-2)
	UL 1077, CSA 22.2 № 235	
1P, 2P, 3P, 4P	1P, 2P, 3P, 4P, 1P+N, 3P+N	1P, 2P, 3P, 4P, 1P+N, 3P+N
B, C, K, Z	B, C, D, K, Z	B, C
0,2...63 A		80A, 100A
0 / 50 / 60 Гц	50 / 60 Гц	50 / 60 Гц
253 В перем. тока (фаза-земля), 440 В перем. тока (фаза-фаза)	250 В перем. тока (фаза-земля), 500 В перем. тока (фаза-фаза)	250 В перем. тока (фаза-земля), 500 В перем. тока (фаза-фаза)
2		
1P: 230 В перем. тока, 220 В пост. тока 2P: 400 В перем. тока, 440 В пост. тока 3...4P: 400 В перем. тока*		1P: 230/400 В перем. тока; 1P+N: 230 В перем. тока; 2...4P: 400 В перем. тока; 3P+N: 400 В перем. тока
1P: 253 В перем. тока, 250 В пост. тока 2P: 440 В перем. тока, 500 В пост. тока 3...4P: 440 В перем. тока*		1P: 253/440 В перем. тока; 1P+N: 253 В перем. тока; 2P, 3P, 4P, 3P+N: 440 В перем. тока; 1P: 60 В пост. тока; 2P: 110 В пост. тока
		12 В перем. тока, 12 В перем. тока
10 кА	≤ 25 A: 25 кА > 25 A: 15 кА	6 кА
5 кВ на высоте 2000 м)		
30 °C		B, C: 30 °C 10 000 операций (перем. ток), 1 000 опер. (пост. ток); 1 цикл 2 с - ВКЛ., 28 с - ОТКЛ.
1P: 253 В перем. тока, 220 В пост. тока 2...4P: 440 В перем. тока, 440 В пост. тока	1P: 230 В перем. тока; 1P+N: 230 В перем. тока; 2...4P: 400 В перем. тока; 3P+N: 400 В перем. тока	1P, 1P+N: 230 В перем. тока; 2P, 3P, 4P, 3P+N: 400 В перем. тока
1P: 266 В перем. тока, 250 В пост. тока 2...4P: 462 В перем. тока, 500 В пост. тока	1P: 253 В перем. тока; 1P+N: 253 В перем. тока; 2P...4P: 440 В перем. тока; 3P+N: 440 В перем. тока; 1P: 72 В пост. тока; 2P: 125 В пост. тока	1P, 1P+N: 253 В перем. тока; 2P, 3P, 4P, 3P+N: 440 В перем. тока; 1P: 60 В пост. тока; 2P: 110 В пост. тока
		12 В перем. тока, 12 В перем. тока
≤ 40 A: 10 кА перем. тока; 10 кА пост. тока > 40 A: 6 кА перем. тока; 10 кА пост. тока	≤ 25 A: 25 кА ≥ 32 A: 15 кА	6 кА
≤ 40 A: 10 кА перем. тока; 10 кА пост. тока > 40 A: 6 кА перем. тока; 10 кА пост. тока	≤ 25 A: 12,5 кА ≤ 32...40 A: 11,2 кА 50, 63 A: 7,5 кА	6 кА
5 кВ на высоте 2000 м)		
B, C: 55 °C; K, Z: 20 °C		B, C: 55 °C
In < 32A: 20 000 операций (перем. ток), In ≥ 32 A: 10 000 операций (перем.ток); 1 500 операций (пост. ток)	In < 32A: 20 000 операций (перем. ток), In ≥ 32 A: 10 000 операций (перем.ток); 1 000 операций (пост. ток) (1 цикл 2 с - ВКЛ., 13 с - ВыКЛ., In ≤ 32A), (1 цикл 2 с - ВКЛ., 28 с - ВыКЛ., In ≥ 32 A)	10 000 операций (перем. ток), 1 500 опер. (пост. ток); 1 цикл 2 с - ВКЛ., 28 с - ОТКЛ.

Модульные автоматические выключатели S200

Технические характеристики

2



S200

20100210950012

			S200	S200 M
Данные согл. UL / CSA	Номинальное напряжение	В	480Y / 277 В перем. тока;	480Y / 277 В перем. тока;
			1P: 60 В пост. тока; 2P...4P: 110 В пост. тока	1P: 60 В пост. тока; 2P...4P: 125 В пост. тока
	Номинальная отключающая способность согл. UL 1077	кА	6 кА перем. тока; 10 кА пост. тока	
	Мощность тока короткого замыкания согл. UL 489		--	
	Применение		Доп. защита для общ. примен. Коды	
	Температура калибровки расцепителя	°C	В, С, D, К, Z: 25 °C	
	Электрическая износостойкость	операций	6000 операций (перем. ток), 6000 опер.	
Механи- ческие характе- ристики	Корпус		Класс изоляции II, RAL 7035	
	Рычаг		Класс изоляции II, черный, герметичный	
	Индикация положения контактов		Маркировка на рычаге (I ВКЛ / 0 ВыКЛ),	
	Степень защиты согл. EN 60529		IP20*, IP40 для корпуса с крышкой	
	Механическая износостойкость	операций	20 000 операций	
	Устойчивость к ударному воздействию со- гласно IEC/EN 60068-2-27		25 g - 2 удара - 13 мс	
	Устойчивость к вибрации согласно IEC/EN 60068-2-6		5 g - 20 циклов при 5...150...5 Гц с	
	Устойчивость к воздействию тропического климата в соотв. с IEC/EN 60068-2-30	°C/отн. влажность	28 цикл. при 55°C/90-96% и 25°C/95-100%	
	Температура окружающей среды	°C	-25 ... +55 °C	
Температура хранения	°C	-40 ... +70 °C		

Примечание. Определения согл. стандартам на стр. 10/2;
* Также соответствует требованиям к степени защиты IPXXB
** Только с аксессуаром: Контактный зажим IP20

S200 M UC	S200 S
применения: TC2, OL0, SC: U1	
(пост. ток), 1 цикл (1 с – ВКЛ., 9 с – ВЫКЛ.)	
Класс изоляции I, RAL 7035	Класс изоляции I, RAL 7035
индикация действительного положения контактов (красный ВКЛ / зеленый ВЫКЛ)	
	25 г - 2 удара - 13 мс
нагрузкой 0,8 In	

Модульные автоматические выключатели S200

Технические характеристики

2



S200

2CND021069S0012



		S200	S200 M	
Монтаж	Клеммы	двойные цилиндрические клеммы		
	Поперечное сечение проводников (сверху/снизу)	Одно-жильный/много-жильный	35 мм ² / 35 мм ²	
		гибкий	25 мм ² / 25 мм ²	
	Поперечное сечение шин (сверху/снизу)	мм ²	10 мм ² / 10 мм ²	
		AWG	18 - 4 AWG	14 - 4 AWG
	Момент затяжки клемм	Нм	2,8 Нм	
		дюйм-фунт	18 дюйм-фунт	
Отвертка	отвёртка Pozidrive № 2			
Монтаж	На DIN-рейку 35 мм согласно EN 60715			
Монтажное положение	любое			
Подключение питания	сверху и снизу			
Размеры и масса	Монтажные размеры в соотв. с DIN EN 43880	Монтажный размер 1		
	Габаритные размеры (В x Г x Ш)	мм	88 x 69 x 17,5 мм	
	Масса	г	ок. 115 г	
Совместимость со вспомогательными элементами	Вспомогательный контакт	Да		
	Сигнальный контакт	Да		
	Дистанционный расцепитель	Да		
	Расцепитель минимального напряжения	Да		
	Моторный привод	Да		

S200 M UC	S200 P	S200 на 80 и 100A
		двойные цилиндрические клеммы
	25 мм ² / 25 мм ²	50 мм ² / 50 мм ²
	16 мм ² / 16 мм ²	50 мм ² / 50 мм ²
	18 - 4 AWG	16 мм ² / 16 мм ²
	18 - 8 AWG	
	2,8 Нм	3 Нм
	25 дюйм-фунт	
посредством системы быстрого крепления		
Для устройства необходимо учитывать полярность	сверху и снизу	сверху и снизу
85 x 69 x 17,5 мм	88 x 69 x 17,5 мм	89 x 69 x 17,5 мм
ок. 125 г	ок. 140 г	ок. 126 г
		Да
		Да
		Да
		Да
		Да

Модульные автоматические выключатели

Серия S200 6000 с характеристикой срабатывания В

S200 с характеристикой срабатывания В

Назначение: защита цепей от токов перегрузки и короткого замыкания, защита протяженных линий в системах заземления TN и IT.

Применение: жилые помещения, коммерческие и промышленные объекты.

Стандарты: ГОСТ Р 50345-2010 (МЭК 60898-1), ГОСТ Р 50030.2-2010 (МЭК 60947-2)

$I_{сн} = 6 \text{ кА}$

2



S 201



S 202



S 203

Кол-во полюсов	Номинальный ток In A	Ввп 4016779 EAN	Информация для заказа		Масса 1 шт. кг	Упаковка 1 шт. шт.
			Тип	Код заказа		
1	6	464901	S 201-B 6	2CDS251001R0065	0.125	10
	10	463805	S 201-B 10	2CDS251001R0105	0.125	10
	13	465007	S 201-B 13	2CDS251001R0135	0.125	10
	16	578639	S 201-B 16	2CDS251001R1165	0.125	10
	20 ①	465106	S 201-B 20	2CDS251001R0205	0.125	10
	25	465205	S 201-B 25	2CDS251001R0255	0.125	10
	32 ②	465304	S 201-B 32	2CDS251001R0325	0.125	10
	40 ③	465403	S 201-B 40	2CDS251001R0405	0.125	10
	50	550925	S 201-B 50	2CDS251001R0505	0.125	10
	63	550932	S 201-B 63	2CDS251001R0635	0.125	10
	80		S 201-B 80	2CDS251001R0805	0.128	10
	100		S 201-B 100	2CDS251001R0825	0.128	10

Кол-во полюсов	Номинальный ток In A	Ввп 4016779 EAN	Информация для заказа		Масса 1 шт. кг	Упаковка 1 шт. шт.	
			Тип	Код заказа			
2	6	466400	S 202-B 6	2CDS252001R0065	0.250	5	
	10	466608	S 202-B 10	2CDS252001R0105	0.250	5	
	13	466707	S 202-B 13	2CDS252001R0135	0.250	5	
	16	466905	S 202-B 16	2CDS252001R0165	0.250	5	
	20	467001	S 202-B 20	2CDS252001R0205	0.250	5	
	25	467100	S 202-B 25	2CDS252001R0255	0.250	5	
	32	467209	S 202-B 32	2CDS252001R0325	0.250	5	
	40	467407	S 202-B 40	2CDS252001R0405	0.250	5	
	50	550949	S 202-B 50	2CDS252001R0505	0.250	5	
	63	550956	S 202-B 63	2CDS252001R0635	0.250	5	
		80		S 202-B 80	2CDS252001R0805	0.256	5
		100		S 202-B 100	2CDS252001R0825	0.256	5

Кол-во полюсов	Номинальный ток In A	Ввп 4016779 EAN	Информация для заказа		Масса 1 шт. кг	Упаковка 1 шт. шт.
			Тип	Код заказа		
3	6	468602	S 203-B 6	2CDS253001R0065	0.375	1
	10	468701	S 203-B 10	2CDS253001R0105	0.375	1
	13	468909	S 203-B 13	2CDS253001R0135	0.375	1
	16	469005	S 203-B 16	2CDS253001R0165	0.375	1
	20 ①	469104	S 203-B 20	2CDS253001R0205	0.375	1
	25	469203	S 203-B 25	2CDS253001R0255	0.375	1
	32 ②	469302	S 203-B 32	2CDS253001R0325	0.375	1
	40 ③	469401	S 203-B 40	2CDS253001R0405	0.375	1
	50	550963	S 203-B 50	2CDS253001R0505	0.375	1
	63	550970	S 203-B 63	2CDS253001R0635	0.375	1
	80		S 203-B 80	2CDS253001R0805	0.384	1
	100		S 203-B 100	2CDS253001R0825	0.384	1

Где еще посмотреть:

Таблицы координации для автоматических выключателей S 200: резервная защита и селективность см. 10/34

Возможно вас также заинтересуют:

Вспомогательные элементы для модульных автоматических выключателей, стр. 4/2
Аксессуары для модульных автоматических выключателей, стр. 4/7
Шинные разводки, стр. 4/20

① подходит для прямоточных нагревателей 12 кВт

② подходит для прямоточных нагревателей 18 кВт

③ подходит для прямоточных нагревателей 21, 24 и 27 кВт



S 204

2CD002117680010



S 201 NA

2CD002101880013



S 203 NA

2CD002101880013

Кол-во полюсов	Номинальный ток In A	Вбп 4016779 EAN	Информация для заказа		Масса 1 шт. кг	Упаковка 1 шт. шт.
			Тип	Код заказа		
4	6	528955	S 204-B 6	2CDS254001R0065	0.500	1
	10	528962	S 204-B 10	2CDS254001R0105	0.500	1
	13	528979	S 204-B 13	2CDS254001R0135	0.500	1
	16	528986	S 204-B 16	2CDS254001R0165	0.500	1
	20	528993	S 204-B 20	2CDS254001R0205	0.500	1
	25	529006	S 204-B 25	2CDS254001R0255	0.500	1
	32	529013	S 204-B 32	2CDS254001R0325	0.500	1
	40	529020	S 204-B 40	2CDS254001R0405	0.500	1
	50	550987	S 204-B 50	2CDS254001R0505	0.500	1
	63	550994	S 204-B 63	2CDS254001R0635	0.500	1
	80		S 204-B 80	2CDS254001R0805	0.512	1
	100		S 204-B 100	2CDS254001R0825	0.512	1

С разъединением нейтрали NA. В полюсе нейтрали отсутствует расцепитель. Полюс NA замыкается раньше фазного.

Кол-во полюсов	Номинальный ток In A	Вбп 4016779 EAN	Информация для заказа		Масса 1 шт. кг	Упаковка 1 шт. шт.
			Тип	Код заказа		
1+NA	6	531580	S 201-B 6 NA	2CDS251103R0065	0.250	5
	10	531597	S 201-B 10 NA	2CDS251103R0105	0.250	5
	13	531603	S 201-B 13 NA	2CDS251103R0135	0.250	5
	16	531610	S 201-B 16 NA	2CDS251103R0165	0.250	5
	20 ①	531627	S 201-B 20 NA	2CDS251103R0205	0.250	5
	25	531634	S 201-B 25 NA	2CDS251103R0255	0.250	5
	32 ②	531641	S 201-B 32 NA	2CDS251103R0325	0.250	5
	40 ③	531658	S 201-B 40 NA	2CDS251103R0405	0.250	5
	50	536158	S 201-B 50 NA	2CDS251103R0505	0.250	5
	63	536141	S 201-B 63 NA	2CDS251103R0635	0.250	5
	80		S 201-B 80 NA	2CDS251103R0805	0.256	5
	100		S 201-B 100 NA	2CDS251103R0825	0.256	5

Кол-во полюсов	Номинальный ток In A	Вбп 4016779 EAN	Информация для заказа		Масса 1 шт. кг	Упаковка 1 шт. шт.
			Тип	Код заказа		
3+NA	6	532280	S 203-B 6 NA	2CDS253103R0065	0.500	1
	10	532297	S 203-B 10 NA	2CDS253103R0105	0.500	1
	13	532303	S 203-B 13 NA	2CDS253103R0135	0.500	1
	16	532310	S 203-B 16 NA	2CDS253103R0165	0.500	1
	20 ①	532327	S 203-B 20 NA	2CDS253103R0205	0.500	1
	25	532334	S 203-B 25 NA	2CDS253103R0255	0.500	1
	32 ②	532341	S 203-B 32 NA	2CDS253103R0325	0.500	1
	40 ③	532358	S 203-B 40 NA	2CDS253103R0405	0.500	1
	50	536165	S 203-B 50 NA	2CDS253103R0505	0.580	1
	63	536172	S 203-B 63 NA	2CDS253103R0635	0.580	1
	80		S 203-B 80 NA	2CDS253103R0805	0.580	1
	100		S 203-B 100 NA	2CDS253103R0825	0.580	1

① подходит для прямооточных нагревателей 12 кВт

② подходит для прямооточных нагревателей 18 кВт

③ подходит для прямооточных нагревателей 21, 24 и 27 кВт

Модульные автоматические выключатели

Серия S200 6000 с характеристикой срабатывания C



S 201



S 202

S200 с характеристикой срабатывания C

Назначение: защита цепей от токов перегрузки и короткого замыкания; защита резистивных и индуктивных нагрузок с низким пусковым током.

Применение: жилые помещения, коммерческие и промышленные объекты.

Стандарты: ГОСТ Р 50345-2010 (МЭК 60898-1), ГОСТ Р 50030.2-2010 (МЭК 60947-2)

$I_{сн} = 6 \text{ кА}$

Кол-во полюсов	Номинальный ток I_n А	Ввп 4016779 EAN	Информация для заказа		Масса 1 шт. кг	Упаковка 1 шт. шт.
			Тип	Код заказа		
1	0.5	523295	S 201-C 0.5	2CDS251001R0984	0.125	10
	1	523318	S 201-C 1	2CDS251001R0014	0.125	10
	1.6	523301	S 201-C 1.6	2CDS251001R0974	0.125	10
	2	523325	S 201-C 2	2CDS251001R0024	0.125	10
	3	523332	S 201-C 3	2CDS251001R0034	0.125	10
	4	523349	S 201-C 4	2CDS251001R0044	0.125	10
	6	464000	S 201-C 6	2CDS251001R0064	0.125	10
	8	464109	S 201-C 8	2CDS251001R0084	0.125	10
	10	464208	S 201-C 10	2CDS251001R0104	0.125	10
	13	464307	S 201-C 13	2CDS251001R0134	0.125	10
	16	464406	S 201-C 16	2CDS251001R0164	0.125	10
	20 ①	464505	S 201-C 20	2CDS251001R0204	0.125	10
	25	464604	S 201-C 25	2CDS251001R0254	0.125	10
	32 ②	464703	S 201-C 32	2CDS251001R0324	0.125	10
	40 ③	464802	S 201-C 40	2CDS251001R0404	0.125	10
	50	551007	S 201-C 50	2CDS251001R0504	0.125	10
63	551014	S 201-C 63	2CDS251001R0634	0.125	10	
80		S 201-C 80	2CDS251001R0804	0.128	10	
100		S 201-C 100	2CDS251001R0824	0.128	10	

Кол-во полюсов	Номинальный ток I_n А	Ввп 4016779 EAN	Информация для заказа		Масса 1 шт. кг	Упаковка 1 шт. шт.
			Тип	Код заказа		
2	0.5	523356	S 202-C 0.5	2CDS252001R0984	0.250	5
	1	523363	S 202-C 1	2CDS252001R0014	0.250	5
	1.6	523370	S 202-C 1.6	2CDS252001R0974	0.250	5
	2	523387	S 202-C 2	2CDS252001R0024	0.250	5
	3	523394	S 202-C 3	2CDS252001R0034	0.250	5
	4	523400	S 202-C 4	2CDS252001R0044	0.250	5
	6	465502	S 202-C 6	2CDS252001R0064	0.250	5
	8	465601	S 202-C 8	2CDS252001R0084	0.250	5
	10	465700	S 202-C 10	2CDS252001R0104	0.250	5
	13	465809	S 202-C 13	2CDS252001R0134	0.250	5
	16	465908	S 202-C 16	2CDS252001R0164	0.250	5
	20 ①	466004	S 202-C 20	2CDS252001R0204	0.250	5
	25	466103	S 202-C 25	2CDS252001R0254	0.250	5
	32 ②	466202	S 202-C 32	2CDS252001R0324	0.250	5
	40 ③	466301	S 202-C 40	2CDS252001R0404	0.250	5
	50	551045	S 202-C 50	2CDS252001R0504	0.250	5
63	551052	S 202-C 63	2CDS252001R0634	0.250	5	
80		S 202-C 80	2CDS252001R0804	0.256	5	
100		S 202-C 100	2CDS252001R0824	0.256	5	

Где еще посмотреть:

Таблицы координации для автоматических выключателей S 200: резервная защита и селективность см. 10/34

Возможно вас также заинтересуют:

Вспомогательные элементы для модульных автоматических выключателей, стр. 4/2
Аксессуары для модульных автоматических выключателей, стр. 4/7
Шинные разводки, стр. 4/20

① подходит для прямооточных нагревателей 12 кВт

③ подходит для прямооточных нагревателей 21, 24 и 27 кВт

② подходит для прямооточных нагревателей 18 кВт



S 203

2CD0021056S0012



S 204

2CD0021057S0012

Кол-во полюсов	Номинальный ток In A	Ввп 4016779 EAN	Информация для заказа		Масса 1 шт. кг	Упаковка 1 шт. шт.
			Тип	Код заказа		
3	1	523424	S 203-C 1	2CDS253001R0014	0.375	1
	1.6	523431	S 203-C 1.6	2CDS253001R0974	0.375	1
	2	523448	S 203-C 2	2CDS253001R0024	0.375	1
	3	523455	S 203-C 3	2CDS253001R0034	0.375	1
	4	523462	S 203-C 4	2CDS253001R0044	0.375	1
	6	467506	S 203-C 6	2CDS253001R0064	0.375	1
	8	467605	S 203-C 8	2CDS253001R0084	0.375	1
	10	467803	S 203-C 10	2CDS253001R0104	0.375	1
	13	467902	S 203-C 13	2CDS253001R0134	0.375	1
	16	468008	S 203-C 16	2CDS253001R0164	0.375	1
	20 ①	468107	S 203-C 20	2CDS253001R0204	0.375	1
	25	468206	S 203-C 25	2CDS253001R0254	0.375	1
	32 ②	468305	S 203-C 32	2CDS253001R0324	0.375	1
	40 ③	468404	S 203-C 40	2CDS253001R0404	0.375	1
	50	551069	S 203-C 50	2CDS253001R0504	0.375	1
	63	551076	S 203-C 63	2CDS253001R0634	0.375	1
	80		S 203-C 80	2CDS253001R0804	0.384	1
100		S 203-C 100	2CDS253001R0824	0.384	1	

Кол-во полюсов	Номинальный ток In A	Ввп 4016779 EAN	Информация для заказа		Масса 1 шт. кг	Упаковка 1 шт. шт.
			Тип	Код заказа		
4	0.5	529112	S 204-C 0,5	2CDS254001R0984	0.500	1
	1	529129	S 204-C 1	2CDS254001R0014	0.500	1
	1.6	529136	S 204-C 1.6	2CDS254001R0974	0.500	1
	2	529143	S 204-C 2	2CDS254001R0024	0.500	1
	3	529150	S 204-C 3	2CDS254001R0034	0.500	1
	4	529167	S 204-C 4	2CDS254001R0044	0.500	1
	6	529174	S 204-C 6	2CDS254001R0064	0.500	1
	8	529181	S 204-C 8	2CDS254001R0084	0.500	1
	10	529198	S 204-C 10	2CDS254001R0104	0.500	1
	13	529204	S 204-C 13	2CDS254001R0134	0.500	1
	16	529211	S 204-C 16	2CDS254001R0164	0.500	1
	20 ①	529228	S 204-C 20	2CDS254001R0204	0.500	1
	25	529235	S 204-C 25	2CDS254001R0254	0.500	1
	32 ②	529242	S 204-C 32	2CDS254001R0324	0.500	1
	40 ③	529259	S 204-C 40	2CDS254001R0404	0.500	1
	50	551106	S 204-C 50	2CDS254001R0504	0.500	1
	63	551113	S 204-C 63	2CDS254001R0634	0.500	1
	80		S 204-C 80	2CDS254001R0804	0.512	1
	100		S 204-C 100	2CDS254001R0824	0.512	1

① подходит для прямооточных нагревателей 12 кВт

② подходит для прямооточных нагревателей 18 кВт

③ подходит для прямооточных нагревателей 21, 24 и 27 кВт

Модульные автоматические выключатели

Серия S200 6000 с характеристикой срабатывания C

2



S 201 NA



S 203 NA

C с разьединением нейтрали NA. В полюсе нейтрали отсутствует расцепитель. Полюс NA замыкается раньше фазного.

Кол-во полюсов	Номинальный ток In A	Ввп 4016779 EAN	Информация для заказа		Масса 1 шт. кг	Упаковка 1 шт. шт.
			Тип	Код заказа		
1+NA	0.5	531665	S 201-C 0.5 NA	2CDS251103R0984	0.250	5
	1	531672	S 201-C 1 NA	2CDS251103R0014	0.250	5
	1.6	531689	S 201-C 1.6 NA	2CDS251103R0974	0.250	5
	2	531696	S 201-C 2 NA	2CDS251103R0024	0.250	5
	3	531702	S 201-C 3 NA	2CDS251103R0034	0.250	5
	4	531726	S 201-C 4 NA	2CDS251103R0044	0.250	5
	6	531733	S 201-C 6 NA	2CDS251103R0064	0.250	5
	8	531740	S 201-C 8 NA	2CDS251103R0084	0.250	5
	10	531757	S 201-C 10 NA	2CDS251103R0104	0.250	5
	13	531764	S 201-C 13 NA	2CDS251103R0134	0.250	5
	16	531771	S 201-C 16 NA	2CDS251103R0164	0.250	5
	20 ①	531788	S 201-C 20 NA	2CDS251103R0204	0.250	5
	25	531795	S 201-C 25 NA	2CDS251103R0254	0.250	5
	32 ②	531801	S 201-C 32 NA	2CDS251103R0324	0.250	5
	40 ③	531818	S 201-C 40 NA	2CDS251103R0404	0.250	5
	50	551021	S 201-C 50 NA	2CDS251103R0504	0.250	5
63	551038	S 201-C 63 NA	2CDS251103R0634	0.250	5	
80		S 201-C 80 NA	2CDS251103R0804	0.256	5	
100		S 201-C 100 NA	2CDS251103R0824	0.256	5	

Кол-во полюсов	Номинальный ток In A	Ввп 4016779 EAN	Информация для заказа		Масса 1 шт. кг	Упаковка 1 шт. шт.
			Тип	Код заказа		
3+NA	0.5	532365	S 203-C 0.5 NA	2CDS253103R0984	0.500	1
	1	532372	S 203-C 1 NA	2CDS253103R0014	0.500	1
	1.6	532389	S 203-C 1.6 NA	2CDS253103R0974	0.500	1
	2	532402	S 203-C 2 NA	2CDS253103R0024	0.500	1
	3	532419	S 203-C 3 NA	2CDS253103R0034	0.500	1
	4	532426	S 203-C 4 NA	2CDS253103R0044	0.500	1
	6	532433	S 203-C 6 NA	2CDS253103R0064	0.500	1
	8	532440	S 203-C 8 NA	2CDS253103R0084	0.500	1
	10	532457	S 203-C 10 NA	2CDS253103R0104	0.500	1
	13	532464	S 203-C 13 NA	2CDS253103R0134	0.500	1
	16	532471	S 203-C 16 NA	2CDS253103R0164	0.500	1
	20 ①	532488	S 203-C 20 NA	2CDS253103R0204	0.500	1
	25	532495	S 203-C 25 NA	2CDS253103R0254	0.500	1
	32 ②	532501	S 203-C 32 NA	2CDS253103R0324	0.500	1
	40 ③	532518	S 203-C 40 NA	2CDS253103R0404	0.500	1
	50	551083	S 203-C 50 NA	2CDS253103R0504	0.500	1
63	551090	S 203-C 63 NA	2CDS253103R0634	0.500	1	
80		S 203-C 80 NA	2CDS253103R0804	0.512	1	
100		S 203-C 100 NA	2CDS253103R0824	0.512	1	

Где еще посмотреть:

Таблицы координации для автоматических выключателей S 200: резервная защита и селективность см. 10/34

Возможно вас также заинтересуют :

Вспомогательные элементы для модульных автоматических выключателей, стр. 4/2
Аксессуары для модульных автоматических выключателей, стр. 4/7
Шинные разводки, стр. 4/20

① подходит для прямооточных нагревателей 12 кВт

② подходит для прямооточных нагревателей 18 кВт

③ подходит для прямооточных нагревателей 21, 24 и 27 кВт

Модульные автоматические выключатели

Серия S200 6000 с характеристикой срабатывания D



S 201



S 202

S200 с характеристикой срабатывания D

Назначение: защита цепей от токов перегрузки и короткого замыкания; защита цепей с высокими пусковыми токами при включении нагрузки (низковольтные трансформаторы, газоразрядные лампы).

Применение: жилые помещения, коммерческие и промышленные объекты.

Стандарты: ГОСТ Р 50345-2010 (МЭК 60898-1), ГОСТ Р 50030.2-2010 (МЭК 60947-2)

$I_{сн} = 6 \text{ кА}$

Кол-во полюсов	Номинальный ток I_n А	Ввп 4016779 EAN	Информация для заказа		Масса 1 шт. кг	Упаковка 1 шт. шт.
			Тип	Код заказа		
1	0.5	529938	S 201-D 0.5	2CDS251001R0981	0.125	10
	1	529945	S 201-D 1	2CDS251001R0011	0.125	10
	1.6	529952	S 201-D 1.6	2CDS251001R0971	0.125	10
	2	529969	S 201-D 2	2CDS251001R0021	0.125	10
	3	529976	S 201-D 3	2CDS251001R0031	0.125	10
	4	529983	S 201-D 4	2CDS251001R0041	0.125	10
	6	529990	S 201-D 6	2CDS251001R0061	0.125	10
	8	530002	S 201-D 8	2CDS251001R0081	0.125	10
	10	530019	S 201-D 10	2CDS251001R0101	0.125	10
	13	530026	S 201-D 13	2CDS251001R0131	0.125	10
	16	530033	S 201-D 16	2CDS251001R0161	0.125	10
	20 ①	530040	S 201-D 20	2CDS251001R0201	0.125	10
	25	530057	S 201-D 25	2CDS251001R0251	0.125	10
	32 ②	530064	S 201-D 32	2CDS251001R0321	0.125	10
	40 ③	530071	S 201-D 40	2CDS251001R0401	0.125	10
	50	551991	S 201-D 50	2CDS251001R0501	0.125	10
63	552004	S 201-D 63	2CDS251001R0631	0.125	10	

Кол-во полюсов	Номинальный ток I_n А	Ввп 4016779 EAN	Информация для заказа		Масса 1 шт. кг	Упаковка 1 шт. шт.
			Тип	Код заказа		
2	0.5	530484	S 202-D 0,5	2CDS252001R0981	0.250	5
	1	530491	S 202-D 1	2CDS252001R0011	0.250	5
	1.6	530507	S 202-D 1.6	2CDS252001R0971	0.250	5
	2	530514	S 202-D 2	2CDS252001R0021	0.250	5
	3	530521	S 202-D 3	2CDS252001R0031	0.250	5
	4	530538	S 202-D 4	2CDS252001R0041	0.250	5
	6	530545	S 202-D 6	2CDS252001R0061	0.250	5
	8	530552	S 202-D 8	2CDS252001R0081	0.250	5
	10	530583	S 202-D 10	2CDS252001R0101	0.250	5
	13	530606	S 202-D 13	2CDS252001R0131	0.250	5
	16	530613	S 202-D 16	2CDS252001R0161	0.250	5
	20	530637	S 202-D 20	2CDS252001R0201	0.250	5
	25	530644	S 202-D 25	2CDS252001R0251	0.250	5
	32	530651	S 202-D 32	2CDS252001R0321	0.250	5
	40	530668	S 202-D 40	2CDS252001R0401	0.250	5
	50	552035	S 202-D 50	2CDS252001R0501	0.250	5
63	552042	S 202-D 63	2CDS252001R0631	0.250	5	

① подходит для проточных нагревателей 12 кВт

② подходит для проточных нагревателей 18 кВт

③ подходит для проточных нагревателей 21, 24 и 27 кВт

Модульные автоматические выключатели

Серия S200 6000 с характеристикой срабатывания D

2



S 203



S 204

Кол-во полюсов	Номинальный ток	Ввп 4016779 EAN	Информация для заказа		Масса 1 шт. кг	Упаковка 1 шт. шт.
	In A		Тип	Код заказа		
3	0.5	530811	S 203-D 0.5	2CDS253001R0981	0.375	1
	1	530828	S 203-D 1	2CDS253001R0011	0.375	1
	1.6	530835	S 203-D 1.6	2CDS253001R0971	0.375	1
	2	530842	S 203-D 2	2CDS253001R0021	0.375	1
	3	530859	S 203-D 3	2CDS253001R0031	0.375	1
	4	530866	S 203-D 4	2CDS253001R0041	0.375	1
	6	530880	S 203-D 6	2CDS253001R0061	0.375	1
	8	530897	S 203-D 8	2CDS253001R0081	0.375	1
	10	530903	S 203-D 10	2CDS253001R0101	0.375	1
	13	530910	S 203-D 13	2CDS253001R0131	0.375	1
	16	530927	S 203-D 16	2CDS253001R0161	0.375	1
	20 ①	530934	S 203-D 20	2CDS253001R0201	0.375	1
	25	530941	S 203-D 25	2CDS253001R0251	0.375	1
	32 ②	530958	S 203-D 32	2CDS253001R0321	0.375	1
	40 ③	530965	S 203-D 40	2CDS253001R0401	0.375	1
50	552059	S 203-D 50	2CDS253001R0501	0.375	1	
63	552066	S 203-D 63	2CDS253001R0631	0.375	1	

Кол-во полюсов	Номинальный ток	Ввп 4016779 EAN	Информация для заказа		Масса 1 шт. кг	Упаковка 1 шт. шт.
	In A		Тип	Код заказа		
4	0.5	531122	S 204-D 0.5	2CDS254001R0981	0.500	1
	1	531139	S 204-D 1	2CDS254001R0011	0.500	1
	1.6	531146	S 204-D 1.6	2CDS254001R0971	0.500	1
	2	531153	S 204-D 2	2CDS254001R0021	0.500	1
	3	531160	S 204-D 3	2CDS254001R0031	0.500	1
	4	531177	S 204-D 4	2CDS254001R0041	0.500	1
	6	531184	S 204-D 6	2CDS254001R0061	0.500	1
	8	531191	S 204-D 8	2CDS254001R0081	0.500	1
	10	531207	S 204-D 10	2CDS254001R0101	0.500	1
	13	531214	S 204-D 13	2CDS254001R0131	0.500	1
	16	531221	S 204-D 16	2CDS254001R0161	0.500	1
	20	531238	S 204-D 20	2CDS254001R0201	0.500	1
	25	531290	S 204-D 25	2CDS254001R0251	0.500	1
	32	531306	S 204-D 32	2CDS254001R0321	0.500	1
	40	531313	S 204-D 40	2CDS254001R0401	0.500	1
50	552097	S 204-D 50	2CDS254001R0501	0.500	1	
63	552103	S 204-D 63	2CDS254001R0631	0.500	1	

Где еще посмотреть:

Таблицы координации для автоматических выключателей S 200: резервная защита и селективность см. 10/34

Возможно вас также заинтересуют :

Вспомогательные элементы для модульных автоматических выключателей, стр. 4/2
Аксессуары для модульных автоматических выключателей, стр. 4/7
Шинные разводки, стр. 4/20

① подходит для прямооточных нагревателей 12 кВт

③ подходит для прямооточных нагревателей 21, 24 и 27 кВт

② подходит для прямооточных нагревателей 18 кВт



S 201 NA

2CDSD21103R0981



S 203 NA

2CDSD21103R0131

С разъединением нейтрали NA. В полюсе нейтрали отсутствует расцепитель. Полюс NA замыкается раньше фазного.

Кол-во полюсов	Номинальный ток In A	Ввп 4016779 EAN	Информация для заказа		Масса 1 шт. кг	Упаковка 1 шт. шт.
			Тип	Код заказа		
1+NA	0.5	531979	S 201-D 0.5 NA	2CDS251103R0981	0.250	5
	1	531986	S 201-D 1 NA	2CDS251103R0011	0.250	5
	1.6	531993	S 201-D 1,6 NA	2CDS251103R0971	0.250	5
	2	532006	S 201-D 2 NA	2CDS251103R0021	0.250	5
	3	532013	S 201-D 3 NA	2CDS251103R0031	0.250	5
	4	532020	S 201-D 4 NA	2CDS251103R0041	0.250	5
	6	532037	S 201-D 6 NA	2CDS251103R0061	0.250	5
	8	532044	S 201-D 8 NA	2CDS251103R0081	0.250	5
	10	532051	S 201-D 10 NA	2CDS251103R0101	0.250	5
	13	532068	S 201-D 13 NA	2CDS251103R0131	0.250	5
	16	532099	S 201-D 16 NA	2CDS251103R0161	0.250	5
	20 ①	532105	S 201-D 20 NA	2CDS251103R0201	0.250	5
	25	532112	S 201-D 25 NA	2CDS251103R0251	0.250	5
	32 ②	532129	S 201-D 32 NA	2CDS251103R0321	0.250	5
	40 ③	532136	S 201-D 40 NA	2CDS251103R0401	0.250	5
	50	552011	S 201-D 50 NA	2CDS251103R0501	0.290	5
	63	552028	S 201-D 63 NA	2CDS251103R0631	0.290	5

Кол-во полюсов	Номинальный ток In A	Ввп 4016779 EAN	Информация для заказа		Масса 1 шт. кг	Упаковка 1 шт. шт.
			Тип	Код заказа		
3+NA	0.5	532761	S 203-D 0.5 NA	2CDS253103R0981	0.500	2
	1	532778	S 203-D 1 NA	2CDS253103R0011	0.500	2
	1.6	532785	S 203-D 1.6 NA	2CDS253103R0971	0.500	2
	2	532792	S 203-D 2 NA	2CDS253103R0021	0.500	2
	3	532808	S 203-D 3 NA	2CDS253103R0031	0.500	2
	4	532815	S 203-D 4 NA	2CDS253103R0041	0.500	2
	6	532822	S 203-D 6 NA	2CDS253103R0061	0.500	2
	8	532839	S 203-D 8 NA	2CDS253103R0081	0.500	2
	10	532846	S 203-D 10 NA	2CDS253103R0101	0.500	2
	13	532860	S 203-D 13 NA	2CDS253103R0131	0.500	2
	16	532877	S 203-D 16 NA	2CDS253103R0161	0.500	2
	20 ①	532884	S 203-D 20 NA	2CDS253103R0201	0.500	2
	25	532891	S 203-D 25 NA	2CDS253103R0251	0.500	2
	32 ②	532907	S 203-D 32 NA	2CDS253103R0321	0.500	2
	40 ③	532914	S 203-D 40 NA	2CDS253103R0401	0.500	2
	50	552073	S 203-D 50 NA	2CDS253103R0501	0.580	2
	63	552080	S 203-D 63 NA	2CDS253103R0631	0.580	2

① подходит для прямооточных нагревателей 12 кВт

③ подходит для прямооточных нагревателей 21, 24 и 27 кВт

② подходит для прямооточных нагревателей 18 кВт

Модульные автоматические выключатели

Серия S200 6000 с характеристикой срабатывания K

2



S 201

Серия S200 с характеристикой срабатывания K

Назначение: защита электродвигателей, трансформаторов и цепей управления от токов перегрузки и короткого замыкания.

Преимущества: отсутствие нежелательного срабатывания при пусковых токах до $10I_n$ (в зависимости от серии). Благодаря высочувствительному биметаллическому термоземеленту, аппарат с характеристикой K обеспечивает защиту чувствительных элементов от сверхтоков, а также обеспечивает наилучшую защиту для кабелей и линий электропитания.

Применение: коммерческие и промышленные объекты.

Стандарты: ГОСТ Р 50030.2-2010 (МЭК 60947-2)

$I_{cu}=10$ кА



S 202

Кол-во полюсов	Номинальный ток I_n А	Ввп 4016779 EAN	Информация для заказа		Масса 1 шт. кг	Упаковка 1 шт. шт.
			Тип	Код заказа		
1	0.5	507196	S 201-K 0.5	2CDS251001R0157	0.125	10
	1	507202	S 201-K 1	2CDS251001R0217	0.125	10
	1.6	507219	S 201-K 1.6	2CDS251001R0257	0.125	10
	2	507226	S 201-K 2	2CDS251001R0277	0.125	10
	3	507233	S 201-K 3	2CDS251001R0317	0.125	10
	4	507240	S 201-K 4	2CDS251001R0337	0.125	10
	6	507257	S 201-K 6	2CDS251001R0377	0.125	10
	8	507264	S 201-K 8	2CDS251001R0407	0.125	10
	10	496117	S 201-K 10	2CDS251001R0427	0.125	10
	13	507271	S 201-K 13	2CDS251001R0447	0.125	10
	16	496124	S 201-K 16	2CDS251001R0467	0.125	10
	20	507288	S 201-K 20	2CDS251001R0487	0.125	10
	25	507295	S 201-K 25	2CDS251001R0517	0.125	10
	32	496131	S 201-K 32	2CDS251001R0537	0.125	10
	40	507301	S 201-K 40	2CDS251001R0557	0.125	10
	50	551120	S 201-K 50	2CDS251001R0577	0.125	10
63	551137	S 201-K 63	2CDS251001R0607	0.125	10	

Кол-во полюсов	Номинальный ток I_n А	Ввп 4016779 EAN	Информация для заказа		Масса 1 шт. кг	Упаковка 1 шт. шт.
			Тип	Код заказа		
2	0.5	507318	S 202-K 0,5	2CDS252001R0157	0.250	5
	1	507325	S 202-K 1	2CDS252001R0217	0.250	5
	1.6	507332	S 202-K 1.6	2CDS252001R0257	0.250	5
	2	507349	S 202-K 2	2CDS252001R0277	0.250	5
	3	507356	S 202-K 3	2CDS252001R0317	0.250	5
	4	507363	S 202-K 4	2CDS252001R0337	0.250	5
	6	507370	S 202-K 6	2CDS252001R0377	0.250	5
	8	507387	S 202-K 8	2CDS252001R0407	0.250	5
	10	507394	S 202-K 10	2CDS252001R0427	0.250	5
	13	507400	S 202-K 13	2CDS252001R0447	0.250	5
	16	507417	S 202-K 16	2CDS252001R0467	0.250	5
	20	507424	S 202-K 20	2CDS252001R0487	0.250	5
	25	507431	S 202-K 25	2CDS252001R0517	0.250	5
	32	507448	S 202-K 32	2CDS252001R0537	0.250	5
	40	507455	S 202-K 40	2CDS252001R0557	0.250	5
	50	551168	S 202-K 50	2CDS252001R0577	0.250	5
63	551175	S 202-K 63	2CDS252001R0607	0.250	5	

Где еще посмотреть:

Таблицы координации для автоматических выключателей S 200: резервная защита и селективность см. 10/34

Возможно вас также заинтересуют :

Вспомогательные элементы для модульных автоматических выключателей, стр. 4/2
Аксессуары для модульных автоматических выключателей, стр. 4/7
Шинные разводки, стр. 4/20

① подходит для прямоточных нагревателей 12 кВт

③ подходит для прямоточных нагревателей 21, 24 и 27 кВт

② подходит для прямоточных нагревателей 18 кВт



S 203



S 204

Кол-во полюсов	Номинальный ток	Впл 4016779 EAN	Информация для заказа		Масса 1 шт. кг	Упаковка 1 шт. шт.
	In A		Тип	Код заказа		
3	0.5	507462	S 203-K 0.5	2CDS253001R0157	0.375	1
	1	507479	S 203-K 1	2CDS253001R0217	0.375	1
	1.6	507486	S 203-K 1.6	2CDS253001R0257	0.375	1
	2	507493	S 203-K 2	2CDS253001R0277	0.375	1
	3	507509	S 203-K 3	2CDS253001R0317	0.375	1
	4	507516	S 203-K 4	2CDS253001R0337	0.375	1
	6	507523	S 203-K 6	2CDS253001R0377	0.375	1
	8	507530	S 203-K 8	2CDS253001R0407	0.375	1
	10	496148	S 203-K 10	2CDS253001R0427	0.375	1
	13	507547	S 203-K 13	2CDS253001R0447	0.375	1
	16	496155	S 203-K 16	2CDS253001R0467	0.375	1
	20	507554	S 203-K 20	2CDS253001R0487	0.375	1
	25	507561	S 203-K 25	2CDS253001R0517	0.375	1
	32	496162	S 203-K 32	2CDS253001R0537	0.375	1
	40	507578	S 203-K 40	2CDS253001R0557	0.375	1
	50	551182	S 203-K 50	2CDS253001R0577	0.375	1
63	551199	S 203-K 63	2CDS253001R0607	0.375	1	

Кол-во полюсов	Номинальный ток	Впл 4016779 EAN	Информация для заказа		Масса 1 шт. кг	Упаковка 1 шт. шт.
	In A		Тип	Код заказа		
4	0.5	529266	S 204-K 0.5	2CDS254001R0157	0.500	1
	1	529273	S 204-K 1	2CDS254001R0217	0.500	1
	1.6	529280	S 204-K 1.6	2CDS254001R0257	0.500	1
	2	529297	S 204-K 2	2CDS254001R0277	0.500	1
	3	529303	S 204-K 3	2CDS254001R0317	0.500	1
	4	529310	S 204-K 4	2CDS254001R0337	0.500	1
	6	529327	S 204-K 6	2CDS254001R0377	0.500	1
	8	529334	S 204-K 8	2CDS254001R0407	0.500	1
	10	529341	S 204-K 10	2CDS254001R0427	0.500	1
	13	529358	S 204-K 13	2CDS254001R0447	0.500	1
	16	529365	S 204-K 16	2CDS254001R0467	0.500	1
	20	529372	S 204-K 20	2CDS254001R0487	0.500	1
	25	529389	S 204-K 25	2CDS254001R0517	0.500	1
	32	529396	S 204-K 32	2CDS254001R0537	0.500	1
	40	529402	S 204-K 40	2CDS254001R0557	0.500	1
	50	551229	S 204-K 50	2CDS254001R0577	0.500	1
63	551236	S 204-K 63	2CDS254001R0607	0.500	1	

Модульные автоматические выключатели

Серия S200 6000 с характеристикой срабатывания K

2



S 201 NA



S 203 NA

С разъединением нейтрали NA. В полюсе нейтрали отсутствует расцепитель. Полюс NA замыкается раньше фазного.

Кол-во полюсов	Номинальный ток	Ввп 4016779 EAN	Информация для заказа		Масса 1 шт. кг	Упаковка 1 шт. шт.
	In A		Тип	Код заказа		
1+NA	0.5	531825	S 201-K 0.5 NA	2CDS251103R0157	0.250	5
	1	531832	S 201-K 1 NA	2CDS251103R0217	0.250	5
	1.6	531849	S 201-K 1.6 NA	2CDS251103R0257	0.250	5
	2	531856	S 201-K 2 NA	2CDS251103R0277	0.250	5
	3	531863	S 201-K 3 NA	2CDS251103R0317	0.250	5
	4	531870	S 201-K 4 NA	2CDS251103R0337	0.250	5
	6	531887	S 201-K 6 NA	2CDS251103R0377	0.250	5
	8	531894	S 201-K 8 NA	2CDS251103R0407	0.250	5
	10	531900	S 201-K 10 NA	2CDS251103R0427	0.250	5
	13	531917	S 201-K 13 NA	2CDS251103R0447	0.250	5
	16	531924	S 201-K 16 NA	2CDS251103R0467	0.250	5
	20	531931	S 201-K 20 NA	2CDS251103R0487	0.250	5
	25	531948	S 201-K 25 NA	2CDS251103R0517	0.250	5
	32	531955	S 201-K 32 NA	2CDS251103R0537	0.250	5
	40	531962	S 201-K 40 NA	2CDS251103R0557	0.250	5
	50	551144	S 201-K 50 NA	2CDS251103R0577	0.250	5
63	551151	S 201-K 63 NA	2CDS251103R0607	0.250	5	

Кол-во полюсов	Номинальный ток	Ввп 4016779 EAN	Информация для заказа		Масса 1 шт. кг	Упаковка 1 шт. шт.
	In A		Тип	Код заказа		
3+NA	0.5	532617	S 203-K 0.5 NA	2CDS253103R0157	0.500	1
	1	532624	S 203-K 1 NA	2CDS253103R0217	0.500	1
	1.6	532631	S 203-K 1.6 NA	2CDS253103R0257	0.500	1
	2	532648	S 203-K 2 NA	2CDS253103R0277	0.500	1
	3	532655	S 203-K 3 NA	2CDS253103R0317	0.500	1
	4	532662	S 203-K 4 NA	2CDS253103R0337	0.500	1
	6	532679	S 203-K 6 NA	2CDS253103R0377	0.500	1
	8	532686	S 203-K 8 NA	2CDS253103R0407	0.500	1
	10	532693	S 203-K 10 NA	2CDS253103R0427	0.500	1
	13	532709	S 203-K 13 NA	2CDS253103R0447	0.500	1
	16	532716	S 203-K 16 NA	2CDS253103R0467	0.500	1
	20	532723	S 203-K 20 NA	2CDS253103R0487	0.500	1
	25	532730	S 203-K 25 NA	2CDS253103R0517	0.500	1
	32	532747	S 203-K 32 NA	2CDS253103R0537	0.500	1
	40	532754	S 203-K 40 NA	2CDS253103R0557	0.500	1
	50	551205	S 203-K 50 NA	2CDS253103R0577	0.500	1
63	551212	S 203-K 63 NA	2CDS253103R0607	0.500	1	

Где еще посмотреть:

Таблицы координации для автоматических выключателей S 200: резервная защита и селективность см. 10/34

Возможно вас также заинтересуют :

Вспомогательные элементы для модульных автоматических выключателей, стр. 4/2
 Аксессуары для модульных автоматических выключателей, стр. 4/7
 Шинные разводки, стр. 4/20

Модульные автоматические выключатели

Серия S200 6000 с характеристикой срабатывания Z



S 201



S 202

S200 характеристика Z

Назначение: защита электронных цепей от небольших и длительных токов перегрузки, а также токов короткого замыкания.

Применение: коммерческие и промышленные объекты.

Стандарты: ГОСТ Р 50030.2-2010 (МЭК 60947-2)

Icu=10 кА

Кол-во полюсов	Номинальный ток	Ввп 4016779 EAN	Информация для заказа		Масса 1 шт. кг	Упаковка 1 шт. шт.
	In A		Тип	Код заказа		
1	0.5	530309	S 201-Z 0.5	2CDS251001R0158	0.125	10
	1	530330	S 201-Z 1	2CDS251001R0218	0.125	10
	1.6	530347	S 201-Z 1.6	2CDS251001R0258	0.125	10
	2	530354	S 201-Z 2	2CDS251001R0278	0.125	10
	3	530361	S 201-Z 3	2CDS251001R0318	0.125	10
	4	530378	S 201-Z 4	2CDS251001R0338	0.125	10
	6	530408	S 201-Z 6	2CDS251001R0378	0.125	10
	8	530415	S 201-Z 8	2CDS251001R0408	0.125	10
	10	530422	S 201-Z 10	2CDS251001R0428	0.125	10
	16	530439	S 201-Z 16	2CDS251001R0468	0.125	10
	20	530446	S 201-Z 20	2CDS251001R0488	0.125	10
	25	530453	S 201-Z 25	2CDS251001R0518	0.125	10
	32	530460	S 201-Z 32	2CDS251001R0538	0.125	10
	40	530477	S 201-Z 40	2CDS251001R0558	0.125	10
	50	551915	S 201-Z 50	2CDS251001R0578	0.125	10
	63	551922	S 201-Z 63	2CDS251001R0608	0.125	10

Кол-во полюсов	Номинальный ток	Ввп 4016779 EAN	Информация для заказа		Масса 1 шт. кг	Упаковка 1 шт. шт.
	In A		Тип	Код заказа		
2	0.5	530682	S 202-Z 0.5	2CDS252001R0158	0.250	5
	1	530675	S 202-Z 1	2CDS252001R0218	0.250	5
	1.6	530699	S 202-Z 1.6	2CDS252001R0258	0.250	5
	2	530705	S 202-Z 2	2CDS252001R0278	0.250	5
	3	530712	S 202-Z 3	2CDS252001R0318	0.250	5
	4	530729	S 202-Z 4	2CDS252001R0338	0.250	5
	6	530736	S 202-Z 6	2CDS252001R0378	0.250	5
	8	530743	S 202-Z 8	2CDS252001R0408	0.250	5
	10	530750	S 202-Z 10	2CDS252001R0428	0.250	5
	16	530767	S 202-Z 16	2CDS252001R0468	0.250	5
	20	530774	S 202-Z 20	2CDS252001R0488	0.250	5
	25	530781	S 202-Z 25	2CDS252001R0518	0.250	5
	32	530798	S 202-Z 32	2CDS252001R0538	0.250	5
	40	530804	S 202-Z 40	2CDS252001R0558	0.250	5
	50	551939	S 202-Z 50	2CDS252001R0578	0.250	5
	63	551946	S 202-Z 63	2CDS252001R0608	0.250	5

Модульные автоматические выключатели

Серия S200 6000 с характеристикой срабатывания Z

2



S 203



S 204

Кол-во полюсов	Номинальный ток In A	Ввп 4016779 EAN	Информация для заказа		Масса 1 шт. кг	Упаковка 1 шт. шт.
			Тип	Код заказа		
3	0.5	530972	S 203-Z 0.5	2CDS253001R0158	0.375	1
	1	530989	S 203-Z 1	2CDS253001R0218	0.375	1
	1.6	530996	S 203-Z 1.6	2CDS253001R0258	0.375	1
	2	531009	S 203-Z 2	2CDS253001R0278	0.375	1
	3	531016	S 203-Z 3	2CDS253001R0318	0.375	1
	4	531023	S 203-Z 4	2CDS253001R0338	0.375	1
	6	531030	S 203-Z 6	2CDS253001R0378	0.375	1
	8	531047	S 203-Z 8	2CDS253001R0408	0.375	1
	10	531054	S 203-Z 10	2CDS253001R0428	0.375	1
	16	531061	S 203-Z 16	2CDS253001R0468	0.375	1
	20	531078	S 203-Z 20	2CDS253001R0488	0.375	1
	25	531085	S 203-Z 25	2CDS253001R0518	0.375	1
	32	531092	S 203-Z 32	2CDS253001R0538	0.375	1
	40	531108	S 203-Z 40	2CDS253001R0558	0.375	1
	50	551953	S 203-Z 50	2CDS253001R0578	0.375	1
63	551960	S 203-Z 63	2CDS253001R0608	0.375	1	

Кол-во полюсов	Номинальный ток In A	Ввп 4016779 EAN	Информация для заказа		Масса 1 шт. кг	Упаковка 1 шт. шт.
			Тип	Код заказа		
4	0.5	530248	S 204-Z 0.5	2CDS254001R0158	0.500	1
	1	531320	S 204-Z 1	2CDS254001R0218	0.500	1
	1.6	531443	S 204-Z 1.6	2CDS254001R0258	0.500	1
	2	531436	S 204-Z 2	2CDS254001R0278	0.500	1
	3	531337	S 204-Z 3	2CDS254001R0318	0.500	1
	4	531344	S 204-Z 4	2CDS254001R0338	0.500	1
	6	531351	S 204-Z 6	2CDS254001R0378	0.500	1
	8	531368	S 204-Z 8	2CDS254001R0408	0.500	1
	10	531375	S 204-Z 10	2CDS254001R0428	0.500	1
	16	531382	S 204-Z 16	2CDS254001R0468	0.500	1
	20	531399	S 204-Z 20	2CDS254001R0488	0.500	1
	25	531405	S 204-Z 25	2CDS254001R0518	0.500	1
	32	531412	S 204-Z 32	2CDS254001R0538	0.500	1
	40	531429	S 204-Z 40	2CDS254001R0558	0.500	1
	50	551977	S 204-Z 50	2CDS254001R0578	0.500	1
63	551984	S 204-Z 63	2CDS254001R0608	0.500	1	

Где еще посмотреть:

Таблицы координации для автоматических выключателей S 200: резервная защита и селективность см. 10/34

Возможно вас также заинтересуют :

Вспомогательные элементы для модульных автоматических выключателей, стр. 4/2
Аксессуары для модульных автоматических выключателей, стр. 4/7
Шинные разводки, стр. 4/20



S 201 NA

2CD0251103R0158



S 203 NA

2CD0253103R0158

С разъединением нейтрали NA. В полюсе нейтрали отсутствует расцепитель. Полюс NA замыкается раньше фазного.

Кол-во полюсов	Номинальный ток In A	Ввп 4016779 EAN	Информация для заказа		Масса 1 шт. кг	Упаковка 1 шт. шт.
			Тип	Код заказа		
1+NA	0.5	532143	S 201-Z 0.5 NA	2CDS251103R0158	0.260	5
	1	532150	S 201-Z 1 NA	2CDS251103R0218	0.260	5
	1.6	532167	S 201-Z 1.6 NA	2CDS251103R0258	0.260	5
	2	532174	S 201-Z 2 NA	2CDS251103R0278	0.260	5
	3	532181	S 201-Z 3 NA	2CDS251103R0318	0.260	5
	4	532198	S 201-Z 4 NA	2CDS251103R0338	0.260	5
	6	532204	S 201-Z 6 NA	2CDS251103R0378	0.260	5
	8	532211	S 201-Z 8 NA	2CDS251103R0408	0.260	5
	10	532228	S 201-Z 10 NA	2CDS251103R0428	0.260	5
	16	532235	S 201-Z 16 NA	2CDS251103R0468	0.260	5
	20	532242	S 201-Z 20 NA	2CDS251103R0488	0.260	5
	25	532259	S 201-Z 25 NA	2CDS251103R0518	0.260	5
	32	532266	S 201-Z 32 NA	2CDS251103R0538	0.260	5
	40	532273	S 201-Z 40 NA	2CDS251103R0558	0.260	5
	50	552127	S 201-Z 50 NA	2CDS251103R0578	0.320	5
63	552134	S 201-Z 63 NA	2CDS251103R0608	0.320	5	

Кол-во полюсов	Номинальный ток In A	Ввп 4016779 EAN	Информация для заказа		Масса 1 шт. кг	Упаковка 1 шт. шт.
			Тип	Код заказа		
3+NA	0.5	53292 1	S 203-Z 0.5 NA	2CDS253103R0158	0.520	1
	1	53293 8	S 203-Z 1 NA	2CDS253103R0218	0.520	1
	1.6	53294 5	S 203-Z 1.6 NA	2CDS253103R0258	0.520	1
	2	53295 2	S 203-Z 2 NA	2CDS253103R0278	0.520	1
	3	53297 6	S 203-Z 3 NA	2CDS253103R0318	0.520	1
	4	53298 3	S 203-Z 4 NA	2CDS253103R0338	0.520	1
	6	53299 0	S 203-Z 6 NA	2CDS253103R0378	0.520	1
	8	53300 3	S 203-Z 8 NA	2CDS253103R0408	0.520	1
	10	53301 0	S 203-Z 10 NA	2CDS253103R0428	0.520	1
	16	53302 7	S 203-Z 16 NA	2CDS253103R0468	0.520	1
	20	53305 8	S 203-Z 20 NA	2CDS253103R0488	0.520	1
	25	53306 5	S 203-Z 25 NA	2CDS253103R0518	0.520	1
	32	53307 2	S 203-Z 32 NA	2CDS253103R0538	0.520	1
	40	53308 9	S 203-Z 40 NA	2CDS253103R0558	0.520	1
	50	55214 1	S 203-Z 50 NA	2CDS253103R0578	0.640	1
63	55216 5	S 203-Z 63 NA	2CDS253103R0608	0.640	1	

Модульные автоматические выключатели

Серия S200 M 10000 с характеристикой срабатывания В

2



S 201 M

S200 M - с характеристикой срабатывания В

Назначение: защита цепей от токов перегрузки и короткого замыкания, защита протяженных линий в системах заземления TN и IT.

Применение: жилые помещения, коммерческие и промышленные объекты.

Стандарты: ГОСТ Р 50345-2010 (МЭК 60898-1), ГОСТ Р 50030.2-2010 (МЭК 60947-2)

$I_{сн}=10$ кА



S 202 M



S 203 M



S 204 M

Кол-во полюсов	Номинальный ток In A	Ввп 4016779 EAN	Информация для заказа		Масса 1 шт. кг	Упаковка 1 шт. шт.
			Тип	Код заказа		
1	6	549424	S 201 M-B 6	2CDS271001R0065	0.125	10
	10	549431	S 201 M-B 10	2CDS271001R0105	0.125	10
	13	549448	S 201 M-B 13	2CDS271001R0135	0.125	10
	16	549455	S 201 M-B 16	2CDS271001R0165	0.125	10
	20 ①	549462	S 201 M-B 20	2CDS271001R0205	0.125	10
	25	549479	S 201 M-B 25	2CDS271001R0255	0.125	10
	32 ②	549486	S 201 M-B 32	2CDS271001R0325	0.125	10
	40 ③	549493	S 201 M-B 40	2CDS271001R0405	0.125	10
	50	543811	S 201 M-B 50	2CDS271001R0505	0.125	10
63	543828	S 201 M-B 63	2CDS271001R0635	0.125	10	

Кол-во полюсов	Номинальный ток In A	Ввп 4016779 EAN	Информация для заказа		Масса 1 шт. кг	Упаковка 1 шт. шт.
			Тип	Код заказа		
2	6	549585	S 202 M-B 6	2CDS272001R0065	0.250	5
	10	549592	S 202 M-B 10	2CDS272001R0105	0.250	5
	13	549608	S 202 M-B 13	2CDS272001R0135	0.250	5
	16	549615	S 202 M-B 16	2CDS272001R0165	0.250	5
	20	549622	S 202 M-B 20	2CDS272001R0205	0.250	5
	25	549639	S 202 M-B 25	2CDS272001R0255	0.250	5
	32	549646	S 202 M-B 32	2CDS272001R0325	0.250	5
	40	549653	S 202 M-B 40	2CDS272001R0405	0.250	5
	50	543859	S 202 M-B 50	2CDS272001R0505	0.250	5
63	543866	S 202 M-B 63	2CDS272001R0635	0.250	5	

Кол-во полюсов	Номинальный ток In A	Ввп 4016779 EAN	Информация для заказа		Масса 1 шт. кг	Упаковка 1 шт. шт.
			Тип	Код заказа		
3	6	549660	S 203 M-B 6	2CDS273001R0065	0.375	1
	10	549677	S 203 M-B 10	2CDS273001R0105	0.375	1
	13	549684	S 203 M-B 13	2CDS273001R0135	0.375	1
	16	549691	S 203 M-B 16	2CDS273001R0165	0.375	1
	20 ①	549707	S 203 M-B 20	2CDS273001R0205	0.375	1
	25	549714	S 203 M-B 25	2CDS273001R0255	0.375	1
	32 ②	549721	S 203 M-B 32	2CDS273001R0325	0.375	1
	40 ③	549738	S 203 M-B 40	2CDS273001R0405	0.375	1
	50	543873	S 203 M-B 50	2CDS273001R0505	0.375	1
63	543880	S 203 M-B 63	2CDS273001R0635	0.375	1	

Где еще посмотреть:

Таблицы координации для автоматических выключателей S 200: резервная защита и селективность см. 10/34

Возможно вас также заинтересуют:

Вспомогательные элементы для модульных автоматических выключателей, стр. 4/2
Аксессуары для модульных автоматических выключателей, стр. 4/7
Шинные разводки, стр. 4/20

① подходит для прямоточных нагревателей 12 кВт

③ подходит для прямоточных нагревателей 21, 24 и 27 кВт

② подходит для прямоточных нагревателей 18 кВт



S 201 M NA

2CDS27401R0013



S 203 M NA

2CDS273103R013

Кол-во полюсов	Номинальный ток	Ввп 4016779 EAN	Информация для заказа		Масса 1 шт. кг	Упаковка 1 шт. шт.
	In A		Тип	Код заказа		
4	6	549820	S 204 M-B 6	2CDS274001R0065	0.500	1
	10	549837	S 204 M-B 10	2CDS274001R0105	0.500	1
	13	549844	S 204 M-B 13	2CDS274001R0135	0.500	1
	16	549851	S 204 M-B 16	2CDS274001R0165	0.500	1
	20	549868	S 204 M-B 20	2CDS274001R0205	0.500	1
	25	549875	S 204 M-B 25	2CDS274001R0255	0.500	1
	32	549882	S 204 M-B 32	2CDS274001R0325	0.500	1
	40	549899	S 204 M-B 40	2CDS274001R0405	0.500	1
	50	543910	S 204 M-B 50	2CDS274001R0505	0.500	1
	63	543927	S 204 M-B 63	2CDS274001R0635	0.500	1

С разъединением нейтрали NA. В полюсе нейтрали отсутствует расцепитель.
Полюс NA замыкается раньше фазного.

Кол-во полюсов	Номинальный ток	Ввп 4016779 EAN	Информация для заказа		Масса 1 шт. кг	Упаковка 1 шт. шт.
	In A		Тип	Код заказа		
1+NA	6	549509	S 201 M-B 6 NA	2CDS271103R0065	0.250	5
	10	549516	S 201 M-B 10 NA	2CDS271103R0105	0.250	5
	13	549523	S 201 M-B 13 NA	2CDS271103R0135	0.250	5
	16	549530	S 201 M-B 16 NA	2CDS271103R0165	0.250	5
	20 ①	549547	S 201 M-B 20 NA	2CDS271103R0205	0.250	5
	25	549554	S 201 M-B 25 NA	2CDS271103R0255	0.250	5
	32 ②	549561	S 201 M-B 32 NA	2CDS271103R0325	0.250	5
	40 ③	549578	S 201 M-B 40 NA	2CDS271103R0405	0.250	5
	50	543835	S 201 M-B 50 NA	2CDS271103R0505	0.250	5
	63	543842	S 201 M-B 63 NA	2CDS271103R0635	0.250	5

Кол-во полюсов	Номинальный ток	Ввп 4016779 EAN	Информация для заказа		Масса 1 шт. кг	Упаковка 1 шт. шт.
	In A		Тип	Код заказа		
3+NA	6	549745	S 203 M-B 6 NA	2CDS273103R0065	0.500	1
	10	549752	S 203 M-B 10 NA	2CDS273103R0105	0.500	1
	13	549769	S 203 M-B 13 NA	2CDS273103R0135	0.500	1
	16	549776	S 203 M-B 16 NA	2CDS273103R0165	0.500	1
	20 ①	549783	S 203 M-B 20 NA	2CDS273103R0205	0.500	1
	25	549790	S 203 M-B 25 NA	2CDS273103R0255	0.500	1
	32 ②	549806	S 203 M-B 32 NA	2CDS273103R0325	0.500	1
	40 ③	549813	S 203 M-B 40 NA	2CDS273103R0405	0.500	1
	50	543897	S 203 M-B 50 NA	2CDS273103R0505	0.500	1
	63	543903	S 203 M-B 63 NA	2CDS273103R0635	0.580	1

- ① подходит для прямооточных нагревателей 12 кВт
- ② подходит для прямооточных нагревателей 21, 24 и 27 кВт
- ③ подходит для прямооточных нагревателей 18 кВт

Модульные автоматические выключатели

Серия S200 M 10000 с характеристикой срабатывания C

2



S 201 M



S 202 M

S200 M - с характеристикой срабатывания B

Назначение: защита цепей от токов перегрузки и короткого замыкания; защита резистивных и индуктивных нагрузок с низким пусковым током.

Применение: жилые помещения, коммерческие и промышленные объекты.

Стандарты: ГОСТ Р 50345-2010 (МЭК 60898-1), ГОСТ Р 50030.2-2010 (МЭК 60947-2)
 $I_{сн} = 10 \text{ кА}$

Кол-во полюсов	Номинальный ток In A	Ввп 4016779 EAN	Информация для заказа		Масса 1 шт. кг	Упаковка 1 шт. шт.
			Тип	Код заказа		
1	0.5	549905	S 201 M-C 0.5	2CDS271001R0984	0.125	10
	1	549929	S 201 M-C 1	2CDS271001R0014	0.125	10
	1.6	549912	S 201 M-C 1.6	2CDS271001R0974	0.125	10
	2	549936	S 201 M-C 2	2CDS271001R0024	0.125	10
	3	549943	S 201 M-C 3	2CDS271001R0034	0.125	10
	4	549950	S 201 M-C 4	2CDS271001R0044	0.125	10
	6	549967	S 201 M-C 6	2CDS271001R0064	0.125	10
	8	549974	S 201 M-C 8	2CDS271001R0084	0.125	10
	10	549981	S 201 M-C 10	2CDS271001R0104	0.125	10
	13	549998	S 201 M-C 13	2CDS271001R0134	0.125	10
	16	550000	S 201 M-C 16	2CDS271001R0164	0.125	10
	20 ①	550017	S 201 M-C 20	2CDS271001R0204	0.125	10
	25	550024	S 201 M-C 25	2CDS271001R0254	0.125	10
	32 ②	550031	S 201 M-C 32	2CDS271001R0324	0.125	10
	40 ③	550048	S 201 M-C 40	2CDS271001R0404	0.125	10
	50	543934	S 201 M-C 50	2CDS271001R0504	0.125	10
63	543941	S 201 M-C 63	2CDS271001R0634	0.125	10	

Кол-во полюсов	Номинальный ток In A	Ввп 4016779 EAN	Информация для заказа		Масса 1 шт. кг	Упаковка 1 шт. шт.
			Тип	Код заказа		
2	0.5	550208	S 202 M-C 0.5	2CDS272001R0984	0.250	5
	1	550222	S 202 M-C 1	2CDS272001R0014	0.250	5
	1.6	550215	S 202 M-C 1.6	2CDS272001R0974	0.250	5
	2	550239	S 202 M-C 2	2CDS272001R0024	0.250	5
	3	550246	S 202 M-C 3	2CDS272001R0034	0.250	5
	4	550253	S 202 M-C 4	2CDS272001R0044	0.250	5
	6	550260	S 202 M-C 6	2CDS272001R0064	0.250	5
	8	550277	S 202 M-C 8	2CDS272001R0084	0.250	5
	10	550284	S 202 M-C 10	2CDS272001R0104	0.250	5
	13	550291	S 202 M-C 13	2CDS272001R0134	0.250	5
	16	550307	S 202 M-C 16	2CDS272001R0164	0.250	5
	20	550314	S 202 M-C 20	2CDS272001R0204	0.250	5
	25	550321	S 202 M-C 25	2CDS272001R0254	0.250	5
	32	550338	S 202 M-C 32	2CDS272001R0324	0.250	5
	40	550345	S 202 M-C 40	2CDS272001R0404	0.250	5
	50	543972	S 202 M-C 50	2CDS272001R0504	0.250	5
63	543989	S 202 M-C 63	2CDS272001R0634	0.250	5	

Где еще посмотреть:

Таблицы координации для автоматических выключателей S 200: резервная защита и селективность см. 10/34

Возможно вас также интересуют:

Вспомогательные элементы для модульных автоматических выключателей, стр. 4/2
 Аксессуары для модульных автоматических выключателей, стр. 4/7
 Шинные разводки, стр. 4/20

① подходит для прямооточных нагревателей 12 кВт

③ подходит для прямооточных нагревателей 21, 24 и 27 кВт

② подходит для прямооточных нагревателей 18 кВт



S 203 M

2CDS273001R0984



S 204 M

2CDS274001R0984

Кол-во полюсов	Номинальный ток	Впл 4016779 EAN	Информация для заказа		Масса 1 шт. кг	Упаковка 1 шт. шт.
	In A		Тип	Код заказа		
3	0.5	550352	S 203 M-C 0.5	2CDS273001R0984	0.375	1
	1	550376	S 203 M-C 1	2CDS273001R0014	0.375	1
	1.6	550369	S 203 M-C 1.6	2CDS273001R0974	0.375	1
	2	550383	S 203 M-C 2	2CDS273001R0024	0.375	1
	3	550390	S 203 M-C 3	2CDS273001R0034	0.375	1
	4	550406	S 203 M-C 4	2CDS273001R0044	0.375	1
	6	550413	S 203 M-C 6	2CDS273001R0064	0.375	1
	8	550420	S 203 M-C 8	2CDS273001R0084	0.375	1
	10	550437	S 203 M-C 10	2CDS273001R0104	0.375	1
	13	550444	S 203 M-C 13	2CDS273001R0134	0.375	1
	16	550451	S 203 M-C 16	2CDS273001R0164	0.375	1
	20 ①	550468	S 203 M-C 20	2CDS273001R0204	0.375	1
	25	550475	S 203 M-C 25	2CDS273001R0254	0.375	1
	32 ②	550482	S 203 M-C 32	2CDS273001R0324	0.375	1
	40 ③	550499	S 203 M-C 40	2CDS273001R0404	0.375	1
50	543996	S 203 M-C 50	2CDS273001R0504	0.375	1	
63	544009	S 203 M-C 63	2CDS273001R0634	0.375	1	

Кол-во полюсов	Номинальный ток	Впл 4016779 EAN	Информация для заказа		Масса 1 шт. кг	Упаковка 1 шт. шт.
	In A		Тип	Код заказа		
4	0.5	550659	S 204 M-C 0.5	2CDS274001R0984	0.500	1
	1	550673	S 204 M-C 1	2CDS274001R0014	0.500	1
	1.6	550666	S 204 M-C 1.6	2CDS274001R0974	0.500	1
	2	550680	S 204 M-C 2	2CDS274001R0024	0.500	1
	3	550697	S 204 M-C 3	2CDS274001R0034	0.500	1
	4	550703	S 204 M-C 4	2CDS274001R0044	0.500	1
	6	550710	S 204 M-C 6	2CDS274001R0064	0.500	1
	8	550727	S 204 M-C 8	2CDS274001R0084	0.500	1
	10	550734	S 204 M-C 10	2CDS274001R0104	0.500	1
	13	550741	S 204 M-C 13	2CDS274001R0134	0.500	1
	16	550758	S 204 M-C 16	2CDS274001R0164	0.500	1
	20	550765	S 204 M-C 20	2CDS274001R0204	0.500	1
	25	550772	S 204 M-C 25	2CDS274001R0254	0.500	1
	32	550789	S 204 M-C 32	2CDS274001R0324	0.500	1
	40	550796	S 204 M-C 40	2CDS274001R0404	0.500	1
50	544030	S 204 M-C 50	2CDS274001R0504	0.500	1	
63	544047	S 204 M-C 63	2CDS274001R0634	0.500	1	

① подходит для прямооточных нагревателей 12 кВт

③ подходит для прямооточных нагревателей 21, 24 и 27 кВт

② подходит для прямооточных нагревателей 18 кВт

Модульные автоматические выключатели

Серия S200 M 10000 с характеристикой срабатывания C

2



S 201 M NA

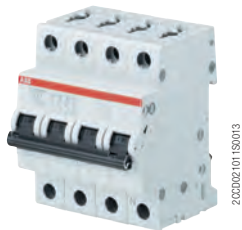

S 203 M NA

C с разьединением нейтрали NA. В полюсе нейтрали отсутствует расцепитель. Полюс NA замыкается раньше фазного.

Кол-во полюсов	Номинальный ток In A	Ввп 4016779 EAN	Информация для заказа		Масса 1 шт. кг	Упаковка 1 шт. шт.
			Тип	Код заказа		
1+NA	0.5	550055	S 201 M-C 0.5 NA	2CDS271103R0984	0.250	5
	1	550079	S 201 M-C 1 NA	2CDS271103R0014	0.250	5
	1.6	550062	S 201 M-C 1.6 NA	2CDS271103R0974	0.250	5
	2	550086	S 201 M-C 2 NA	2CDS271103R0024	0.250	5
	3	550093	S 201 M-C 3 NA	2CDS271103R0034	0.250	5
	4	550109	S 201 M-C 4 NA	2CDS271103R0044	0.250	5
	6	550116	S 201 M-C 6 NA	2CDS271103R0064	0.250	5
	8	550123	S 201 M-C 8 NA	2CDS271103R0084	0.250	5
	10	550130	S 201 M-C 10 NA	2CDS271103R0104	0.250	5
	13	550147	S 201 M-C 13 NA	2CDS271103R0134	0.250	5
	16	550154	S 201 M-C 16 NA	2CDS271103R0164	0.250	5
	20 ①	550161	S 201 M-C 20 NA	2CDS271103R0204	0.250	5
	25	550178	S 201 M-C 25 NA	2CDS271103R0254	0.250	5
	32 ②	550185	S 201 M-C 32 NA	2CDS271103R0324	0.250	5
	40 ③	550192	S 201 M-C 40 NA	2CDS271103R0404	0.250	5
	50	543958	S 201 M-C 50 NA	2CDS271103R0504	0.250	5
63	543965	S 201 M-C 63 NA	2CDS271103R0634	0.250	5	

Кол-во полюсов	Номинальный ток In A	Ввп 4016779 EAN	Информация для заказа		Масса 1 шт. кг	Упаковка 1 шт. шт.
			Тип	Код заказа		
3+NA	0.5	550512	S 203 M-C 0.5 NA	2CDS273103R0984	0.500	1
	1	550529	S 203 M-C 1 NA	2CDS273103R0014	0.500	1
	1.6	550505	S 203 M-C 1.6 NA	2CDS273103R0974	0.500	1
	2	550536	S 203 M-C 2 NA	2CDS273103R0024	0.500	1
	3	550543	S 203 M-C 3 NA	2CDS273103R0034	0.500	1
	4	550550	S 203 M-C 4 NA	2CDS273103R0044	0.500	1
	6	550567	S 203 M-C 6 NA	2CDS273103R0064	0.500	1
	8	550574	S 203 M-C 8 NA	2CDS273103R0084	0.500	1
	10	550581	S 203 M-C 10 NA	2CDS273103R0104	0.500	1
	13	550598	S 203 M-C 13 NA	2CDS273103R0134	0.500	1
	16	550604	S 203 M-C 16 NA	2CDS273103R0164	0.500	1
	20 ①	550611	S 203 M-C 20 NA	2CDS273103R0204	0.500	1
	25	550628	S 203 M-C 25 NA	2CDS273103R0254	0.500	1
	32 ②	550635	S 203 M-C 32 NA	2CDS273103R0324	0.500	1
	40 ③	550642	S 203 M-C 40 NA	2CDS273103R0404	0.500	1
	50	544016	S 203 M-C 50 NA	2CDS273103R0504	0.580	1
63	544023	S 203 M-C 63 NA	2CDS273103R0634	0.580	1	

Где еще посмотреть:

Таблицы координации для автоматических выключателей S 200: резервная защита и селективность см. 10/34

Возможно вас также заинтересуют:

Вспомогательные элементы для модульных автоматических выключателей, стр. 4/2
Аксессуары для модульных автоматических выключателей, стр. 4/7
Шинные разводки, стр. 4/20

① подходит для прямиоточных нагревателей 12 кВт

③ подходит для прямиоточных нагревателей 21, 24 и 27 кВт

② подходит для прямиоточных нагревателей 18 кВт

Модульные автоматические выключатели

Серия S200 M 10000 с характеристикой срабатывания D



S 201 M



S 202 M

S200 M - с характеристикой срабатывания D

Назначение: защита цепей от токов перегрузки и короткого замыкания; защита цепей с высокими пусковыми токами при включении нагрузки (низковольтные трансформаторы, газоразрядные лампы).

Применение: жилые помещения, коммерческие и промышленные объекты.

Стандарты: ГОСТ Р 50345-2010 (МЭК 60898-1), ГОСТ Р 50030.2-2010 (МЭК 60947-2)

$I_{сн} = 10 \text{ кА}$

Кол-во полюсов	Номинальный ток	Ввп 4016779 EAN	Информация для заказа		Масса 1 шт. кг	Упаковка 1 шт. шт.
	$I_n \text{ А}$		Тип	Код заказа		
1	0.5	599832	S 201 M-D 0.5	2CDS271001R0981	0.125	10
	1	500313	S 201 M-D 1	2CDS271001R0011	0.125	10
	1.6	599825	S 201 M-D 1.6	2CDS271001R0971	0.125	10
	2	599337	S 201 M-D 2	2CDS271001R0021	0.125	10
	3	599351	S 201 M-D 3	2CDS271001R0031	0.125	10
	4	599357	S 201 M-D 4	2CDS271001R0041	0.125	10
	6	599399	S 201 M-D 6	2CDS271001R0061	0.125	10
	8	599405	S 201 M-D 8	2CDS271001R0081	0.125	10
	10	599429	S 201 M-D 10	2CDS271001R0101	0.125	10
	13	663267	S 201 M-D 13	2CDS271001R0131	0.125	10
	16	599450	S 201 M-D 16	2CDS271001R0161	0.125	10
	20 ①	500467	S 201 M-D 20	2CDS271001R0201	0.125	10
	25	599498	S 201 M-D 25	2CDS271001R0251	0.125	10
	32 ②	599566	S 201 M-D 32	2CDS271001R0321	0.125	10
	40 ③	599610	S 201 M-D 40	2CDS271001R0401	0.125	10
	50	599702	S 201 M-D 50	2CDS271001R0501	0.125	10
	63	599818	S 201 M-D 63	2CDS271001R0631	0.125	10

Кол-во полюсов	Номинальный ток	Ввп 4016779 EAN	Информация для заказа		Масса 1 шт. кг	Упаковка 1 шт. шт.	
	$I_n \text{ А}$		Тип	Код заказа			
2	0.5	600880	S 202 M-D 0.5	2CDS272001R0981	0.250	5	
	1	600361	S 202 M-D 1	2CDS272001R0011	0.250	5	
	Snnb	1.6	600873	S 202 M-D 1.6	2CDS272001R0971	0.250	5
		2	600385	S 202 M-D 2	2CDS272001R0021	0.250	5
		3	600408	S 202 M-D 3	2CDS272001R0031	0.250	5
		4	600422	S 202 M-D 4	2CDS272001R0041	0.250	5
		6	600446	S 202 M-D 6	2CDS272001R0061	0.250	5
		8	600453	S 202 M-D 8	2CDS272001R0081	0.250	5
		10	600477	S 202 M-D 10	2CDS272001R0101	0.250	5
		13	663274	S 202 M-D 13	2CDS272001R0131	0.250	5
		16	600507	S 202 M-D 16	2CDS272001R0161	0.250	5
		20	600514	S 202 M-D 20	2CDS272001R0201	0.250	5
		25	600545	S 202 M-D 25	2CDS272001R0251	0.250	5
		32	600613	S 202 M-D 32	2CDS272001R0321	0.250	5
		40	600668	S 202 M-D 40	2CDS272001R0401	0.250	5
		50	600750	S 202 M-D 50	2CDS272001R0501	0.250	5
	63	600866	S 202 M-D 63	2CDS272001R0631	0.250	5	

① подходит для прямооточных нагревателей 12 кВт

② подходит для прямооточных нагревателей 21, 24 и 27 кВт

③ подходит для прямооточных нагревателей 18 кВт

Модульные автоматические выключатели

Серия S200 M 10000 с характеристикой срабатывания D

2



S 203 M



S 204 M

Кол-во полюсов	Номинальный ток	Ввп 4016779 EAN	Информация для заказа		Масса 1 шт. кг	Упаковка 1 шт. шт.
	In A		Тип	Код заказа		
3	0.5	601412	S 203 M-D 0.5	2CDS273001R0981	0.375	1
	1	600897	S 203 M-D 1	2CDS273001R0011	0.375	1
	1.6	601405	S 203 M-D 1.6	2CDS273001R0971	0.375	1
	2	600910	S 203 M-D 2	2CDS273001R0021	0.375	1
	3	600934	S 203 M-D 3	2CDS273001R0031	0.375	1
	4	600958	S 203 M-D 4	2CDS273001R0041	0.375	1
	6	600972	S 203 M-D 6	2CDS273001R0061	0.375	1
	8	600989	S 203 M-D 8	2CDS273001R0081	0.375	1
	10	601009	S 203 M-D 10	2CDS273001R0101	0.375	1
	13	663281	S 203 M-D 13	2CDS273001R0131	0.375	1
	16	601030	S 203 M-D 16	2CDS273001R0161	0.375	1
	20 ①	601047	S 203 M-D 20	2CDS273001R0201	0.375	1
	25	601078	S 203 M-D 25	2CDS273001R0251	0.375	1
	32 ②	601146	S 203 M-D 32	2CDS273001R0321	0.375	1
	40 ③	601191	S 203 M-D 40	2CDS273001R0401	0.375	1
	50	601283	S 203 M-D 50	2CDS273001R0501	0.375	1
63	601399	S 203 M-D 63	2CDS273001R0631	0.375	1	

Кол-во полюсов	Номинальный ток	Ввп 4016779 EAN	Информация для заказа		Масса 1 шт. кг	Упаковка 1 шт. шт.
	In A		Тип	Код заказа		
4	0.5	602143	S 204 M-D 0.5	2CDS274001R0981	0.500	1
	1	601634	S 204 M-D 1	2CDS274001R0011	0.500	1
	1.6	602136	S 204 M-D 1.6	2CDS274001R0971	0.500	1
	2	601658	S 204 M-D 2	2CDS274001R0021	0.500	1
	3	601672	S 204 M-D 3	2CDS274001R0031	0.500	1
	4	601696	S 204 M-D 4	2CDS274001R0041	0.500	1
	6	601719	S 204 M-D 6	2CDS274001R0061	0.500	1
	8	601726	S 204 M-D 8	2CDS274001R0081	0.500	1
	10	601740	S 204 M-D 10	2CDS274001R0101	0.500	1
	13	663298	S 204 M-D 13	2CDS274001R0131	0.500	1
	16	601771	S 204 M-D 16	2CDS274001R0161	0.500	1
	20	601788	S 204 M-D 20	2CDS274001R0201	0.500	1
	25	601818	S 204 M-D 25	2CDS274001R0251	0.500	1
	32	601887	S 204 M-D 32	2CDS274001R0321	0.500	1
	40	601931	S 204 M-D 40	2CDS274001R0401	0.500	1
	50	602013	S 204 M-D 50	2CDS274001R0501	0.500	1
63	602129	S 204 M-D 63	2CDS274001R0631	0.500	1	

Где еще посмотреть:

Таблицы координации для автоматических выключателей S 200: резервная защита и селективность см. 10/34

Возможно вас также заинтересуют:

Вспомогательные элементы для модульных автоматических выключателей, стр. 4/2
Аксессуары для модульных автоматических выключателей, стр. 4/7
Шинные разводки, стр. 4/20

- ① подходит для прямоточных нагревателей 12 кВт
- ② подходит для прямоточных нагревателей 21, 24 и 27 кВт
- ③ подходит для прямоточных нагревателей 18 кВт

С разъединением нейтрали NA. В полюсе нейтрали отсутствует расцепитель. Полюс NA замыкается раньше фазного.



S 201 M NA

2CDS27103R0013



S 203 M NA

2CDS27103R0013

Кол-во полюсов	Номинальный ток	Vbn 4016779 EAN	Информация для заказа		Масса 1 шт. кг	Упаковка 1 шт. шт.
	In A		Тип	Код заказа		
1+NA	0.5	600354	S 201 M-D 0.5 NA	2CDS271103R0981	0.250	5
	1	599849	S 201 M-D 1 NA	2CDS271103R0011	0.250	5
	1.6	600347	S 201 M-D 1.6 NA	2CDS271103R0971	0.250	5
	2	599863	S 201 M-D 2 NA	2CDS271103R0021	0.250	5
	3	599887	S 201 M-D 3 NA	2CDS271103R0031	0.250	5
	4	599900	S 201 M-D 4 NA	2CDS271103R0041	0.250	5
	6	599924	S 201 M-D 6 NA	2CDS271103R0061	0.250	5
	8	599931	S 201 M-D 8 NA	2CDS271103R0081	0.250	5
	10	599948	S 201 M-D 10 NA	2CDS271103R0101	0.250	5
	13	663304	S 201 M-D 13 NA	2CDS271103R0131	0.250	5
	16	599979	S 201 M-D 16 NA	2CDS271103R0161	0.250	5
	20 ①	599986	S 201 M-D 20 NA	2CDS271103R0201	0.250	5
	25	600019	S 201 M-D 25 NA	2CDS271103R0251	0.250	5
	32 ②	600088	S 201 M-D 32 NA	2CDS271103R0321	0.250	5
	40 ③	600132	S 201 M-D 40 NA	2CDS271103R0401	0.250	5
	50	600224	S 201 M-D 50 NA	2CDS271103R0501	0.290	5
63	600330	S 201 M-D 63 NA	2CDS271103R0631	0.290	5	

Кол-во полюсов	Номинальный ток	Vbn 4016779 EAN	Информация для заказа		Масса 1 шт. кг	Упаковка 1 шт. шт.
	In A		Тип	Код заказа		
3+NA	0.5	663311	S 203 M-D 0.5 NA	2CDS273103R0981	0.500	1
	1	663328	S 203 M-D 1 NA	2CDS273103R0011	0.500	1
	1.6	663335	S 203 M-D 1.6 NA	2CDS273103R0971	0.500	1
	2	663342	S 203 M-D 2 NA	2CDS273103R0021	0.500	1
	3	663359	S 203 M-D 3 NA	2CDS273103R0031	0.500	1
	4	663366	S 203 M-D 4 NA	2CDS273103R0041	0.500	1
	6	663373	S 203 M-D 6 NA	2CDS273103R0061	0.500	1
	8	663380	S 203 M-D 8 NA	2CDS273103R0081	0.500	1
	10	663397	S 203 M-D 10 NA	2CDS273103R0101	0.500	1
	13	663403	S 203 M-D 13 NA	2CDS273103R0131	0.500	1
	16	663410	S 203 M-D 16 NA	2CDS273103R0161	0.500	1
	20 ①	663427	S 203 M-D 20 NA	2CDS273103R0201	0.500	1
	25	663434	S 203 M-D 25 NA	2CDS273103R0251	0.500	1
	32 ②	663441	S 203 M-D 32 NA	2CDS273103R0321	0.500	1
	40 ③	663458	S 203 M-D 40 NA	2CDS273103R0401	0.500	1
	50	663465	S 203 M-D 50 NA	2CDS273103R0501	0.580	1
63	663472	S 203 M-D 63 NA	2CDS273103R0631	0.580	1	

① подходит для прямооточных нагревателей 12 кВт

③ подходит для прямооточных нагревателей 21, 24 и 27 кВт

② подходит для прямооточных нагревателей 18 кВт

Модульные автоматические выключатели

Серия S200 M 10000 с характеристикой срабатывания K

2



S 201 M

Серия S200 M – с характеристикой срабатывания K (мощность)

Назначение: защита электродвигателей, трансформаторов и цепей управления от токов перегрузки и короткого замыкания.

Преимущества: отсутствие нежелательного срабатывания при пусковых токах до $10 \times I_n$ (в зависимости от серии). Благодаря высочувствительному биметаллическому термoelementу, аппарат с характеристикой K обеспечивает защиту чувствительных элементов от сверхтоков, а также обеспечивает наилучшую защиту для кабелей и линий электропитания.

Применение: коммерческие и промышленные объекты.

Стандарты: ГОСТ Р 50030.2-2010 (МЭК 60947-2)

$I_{cu}=15 \text{ кА}$ для $0,5 \text{ А} \leq I_n \leq 40 \text{ А}$

$I_{cu}=10 \text{ кА}$ для $50 \text{ А} \leq I_n \leq 63 \text{ А}$



S 202 M

Кол-во полюсов	Номинальный ток I_n А	ВВП 4016779 EAN	Информация для заказа		Масса 1 шт. кг	Упаковка 1 шт. шт.
			Тип	Код заказа		
1	0.5	599436	S 201 M-K 0.5	2CDS271001R0157	0.125	10
	1	599474	S 201 M-K 1	2CDS271001R0217	0.125	10
	1.6	599504	S 201 M-K 1.6	2CDS271001R0257	0.125	10
	2	599528	S 201 M-K 2	2CDS271001R0277	0.125	10
	3	599542	S 201 M-K 3	2CDS271001R0317	0.125	10
	4	599573	S 201 M-K 4	2CDS271001R0337	0.125	10
	6	599597	S 201 M-K 6	2CDS271001R0377	0.125	10
	8	599627	S 201 M-K 8	2CDS271001R0407	0.125	10
	10	599641	S 201 M-K 10	2CDS271001R0427	0.125	10
	13	659390	S 201 M-K 13	2CDS271001R0447	0.125	10
	16	599665	S 201 M-K 16	2CDS271001R0467	0.125	10
	20	599689	S 201 M-K 20	2CDS271001R0487	0.125	10
	25	599719	S 201 M-K 25	2CDS271001R0517	0.125	10
	32	599733	S 201 M-K 32	2CDS271001R0537	0.125	10
	40	599757	S 201 M-K 40	2CDS271001R0557	0.125	10
	50	599771	S 201 M-K 50	2CDS271001R0577	0.125	10
63	599795	S 201 M-K 63	2CDS271001R0607	0.125	10	

Кол-во полюсов	Номинальный ток I_n А	ВВП 4016779 EAN	Информация для заказа		Масса 1 шт. кг	Упаковка 1 шт. шт.
			Тип	Код заказа		
2	0.5	600484	S 202 M-K 0.5	2CDS272001R0157	0.250	5
	1	600521	S 202 M-K 1	2CDS272001R0217	0.250	5
	1.6	600552	S 202 M-K 1.6	2CDS272001R0257	0.250	5
	2	600576	S 202 M-K 2	2CDS272001R0277	0.250	5
	3	600590	S 202 M-K 3	2CDS272001R0317	0.250	5
	4	600620	S 202 M-K 4	2CDS272001R0337	0.250	5
	6	600644	S 202 M-K 6	2CDS272001R0377	0.250	5
	8	600675	S 202 M-K 8	2CDS272001R0407	0.250	5
	10	600699	S 202 M-K 10	2CDS272001R0427	0.250	5
	13	659406	S 202 M-K 13	2CDS272001R0447	0.250	5
	16	600712	S 202 M-K 16	2CDS272001R0467	0.250	5
	20	600736	S 202 M-K 20	2CDS272001R0487	0.250	5
	25	600767	S 202 M-K 25	2CDS272001R0517	0.250	5
	32	600781	S 202 M-K 32	2CDS272001R0537	0.250	5
	40	600804	S 202 M-K 40	2CDS272001R0557	0.250	5
	50	600828	S 202 M-K 50	2CDS272001R0577	0.250	5
63	600842	S 202 M-K 63	2CDS272001R0607	0.250	5	

Где еще посмотреть:

Таблицы координации для автоматических выключателей S 200: резервная защита и селективность см. 10/34

Возможно вас также заинтересуют :

Вспомогательные элементы для модульных автоматических выключателей, стр. 4/2
Аксессуары для модульных автоматических выключателей, стр. 4/7
Шинные разводки, стр. 4/20



S 203 M

2CDS273001R0230013



S 204 M

2CDS274001R0230013

Кол-во полюсов	Номинальный ток	Ввп 4016779 EAN	Информация для заказа		Масса 1 шт. кг	Упаковка 1 шт. шт.
	In A		Тип	Код заказа		
3	0.5	601016	S 203 M-K 0.5	2CDS273001R0157	0.375	1
	1	601054	S 203 M-K 1	2CDS273001R0217	0.375	1
	1.6	601085	S 203 M-K 1.6	2CDS273001R0257	0.375	1
	2	601108	S 203 M-K 2	2CDS273001R0277	0.375	1
	3	601122	S 203 M-K 3	2CDS273001R0317	0.375	1
	4	601153	S 203 M-K 4	2CDS273001R0337	0.375	1
	6	601177	S 203 M-K 6	2CDS273001R0377	0.375	1
	8	601207	S 203 M-K 8	2CDS273001R0407	0.375	1
	10	601221	S 203 M-K 10	2CDS273001R0427	0.375	1
	13	659413	S 203 M-K 13	2CDS273001R0447	0.375	1
	16	601245	S 203 M-K 16	2CDS273001R0467	0.375	1
	20	601269	S 203 M-K 20	2CDS273001R0487	0.375	1
	25	601290	S 203 M-K 25	2CDS273001R0517	0.375	1
	32	601313	S 203 M-K 32	2CDS273001R0537	0.375	1
40	601337	S 203 M-K 40	2CDS273001R0557	0.375	1	
50	601351	S 203 M-K 50	2CDS273001R0577	0.375	1	
63	601375	S 203 M-K 63	2CDS273001R0607	0.375	1	

Кол-во полюсов	Номинальный ток	Ввп 4016779 EAN	Информация для заказа		Масса 1 шт. кг	Упаковка 1 шт. шт.
	In A		Тип	Код заказа		
4	0.5	601757	S 204 M-K 0.5	2CDS274001R0157	0.500	1
	1	601795	S 204 M-K 1	2CDS274001R0217	0.500	1
	1.6	601825	S 204 M-K 1.6	2CDS274001R0257	0.500	1
	2	601849	S 204 M-K 2	2CDS274001R0277	0.500	1
	3	601863	S 204 M-K 3	2CDS274001R0317	0.500	1
	4	601894	S 204 M-K 4	2CDS274001R0337	0.500	1
	6	601917	S 204 M-K 6	2CDS274001R0377	0.500	1
	8	601948	S 204 M-K 8	2CDS274001R0407	0.500	1
	10	601962	S 204 M-K 10	2CDS274001R0427	0.500	1
	13	659420	S 204 M-K 13	2CDS274001R0447	0.500	1
	16	601986	S 204 M-K 16	2CDS274001R0467	0.500	1
	20	602006	S 204 M-K 20	2CDS274001R0487	0.500	1
	25	602020	S 204 M-K 25	2CDS274001R0517	0.500	1
	32	602044	S 204 M-K 32	2CDS274001R0537	0.500	1
40	602068	S 204 M-K 40	2CDS274001R0557	0.500	1	
50	602082	S 204 M-K 50	2CDS274001R0577	0.500	1	
63	602105	S 204 M-K 63	2CDS274001R0607	0.500	1	

Модульные автоматические выключатели

Серия S200 M 10000 с характеристикой срабатывания K

2



S 201 M NA



S 203 M NA

С разъединением нейтрали NA. В полюсе нейтрали отсутствует расцепитель. Полюс NA замыкается раньше фазного.

Кол-во полюсов	Номинальный ток In A	Ввп 4016779 EAN	Информация для заказа		Масса 1 шт. кг	Упаковка 1 шт. шт.
			Тип	Код заказа		
1+NA	0.5	599955	S 201 M-K 0.5 NA	2CDS271103R0157	0.250	5
	1	599993	S 201 M-K 1 NA	2CDS271103R0217	0.250	5
	1.6	600026	S 201 M-K 1.6 NA	2CDS271103R0257	0.250	5
	2	600040	S 201 M-K 2 NA	2CDS271103R0277	0.250	5
	3	600064	S 201 M-K 3 NA	2CDS271103R0317	0.250	5
	4	600095	S 201 M-K 4 NA	2CDS271103R0337	0.250	5
	6	600118	S 201 M-K 6 NA	2CDS271103R0377	0.250	5
	8	600149	S 201 M-K 8 NA	2CDS271103R0407	0.250	5
	10	600163	S 201 M-K10 NA	2CDS271103R0427	0.250	5
	13	659437	S 201 M-K13 NA	2CDS271103R0447	0.250	5
	16	600187	S 201 M-K16 NA	2CDS271103R0467	0.250	5
	20	600200	S 201 M-K20 NA	2CDS271103R0487	0.250	5
	25	600231	S 201 M-K25 NA	2CDS271103R0517	0.250	5
	32	600255	S 201 M-K32 NA	2CDS271103R0537	0.250	5
	40	600279	S 201 M-K40 NA	2CDS271103R0557	0.250	5
	50	600293	S 201 M-K50 NA	2CDS271103R0577	0.250	5
63	600316	S 201 M-K63 NA	2CDS271103R0607	0.250	5	

Кол-во полюсов	Номинальный ток In A	Ввп 4016779 EAN	Информация для заказа		Масса 1 шт. кг	Упаковка 1 шт. шт.
			Тип	Код заказа		
3+NA	0.5	659444	S 203 M-K 0.5 NA	2CDS273103R0157	0.500	1
	1	650451	S 203 M-K 1 NA	2CDS273103R0217	0.500	1
	1.6	659468	S 203 M-K 1.6 NA	2CDS273103R0257	0.500	1
	2	659475	S 203 M-K 2 NA	2CDS273103R0277	0.500	1
	3	659482	S 203 M-K 3 NA	2CDS273103R0317	0.500	1
	4	659499	S 203 M-K 4 NA	2CDS273103R0337	0.500	1
	6	659505	S 203 M-K 6 NA	2CDS273103R0377	0.500	1
	8	659512	S 203 M-K 8 NA	2CDS273103R0407	0.500	1
	10	659529	S 203 M-K 10 NA	2CDS273103R0427	0.500	1
	13	659536	S 203 M-K 13 NA	2CDS273103R0447	0.500	1
	16	659543	S 203 M-K 16 NA	2CDS273103R0467	0.500	1
	20	659550	S 203 M-K 20 NA	2CDS273103R0487	0.500	1
	25	659567	S 203 M-K 25 NA	2CDS273103R0517	0.500	1
	32	659574	S 203 M-K 32 NA	2CDS273103R0537	0.500	1
	40	659581	S 203 M-K 40 NA	2CDS273103R0557	0.500	1
	50	659604	S 203 M-K 50 NA	2CDS273103R0577	0.500	1
63	659611	S 203 M-K 63 NA	2CDS273103R0607	0.500	1	

Где еще посмотреть:

Таблицы координации для автоматических выключателей S 200: резервная защита и селективность см. 10/34

Возможно вас также заинтересуют:

Вспомогательные элементы для модульных автоматических выключателей, стр. 4/2
Аксессуары для модульных автоматических выключателей, стр. 4/7
Шинные разводки, стр. 4/20

Модульные автоматические выключатели

Серия S200 M 10000 с характеристикой срабатывания Z



S 201 M



S 202 M

S200 M - с характеристикой срабатывания Z

Назначение: защита электронных цепей от небольших и длительных токов перегрузки, а также токов короткого замыкания.

Применение: коммерческие и промышленные объекты.

Стандарты: ГОСТ Р 50030.2-2010 (МЭК 60947-2), VDE 0660 часть 101

Icu=10 kA (согл. VDE 0660 часть 101)

Кол-во полюсов	Номинальный ток In A	Ввп 4016779 EAN	Информация для заказа		Масса 1 шт. кг	Упаковка 1 шт. шт.
			Тип	Код заказа		
1	0.5	599443	S 201 M-Z 0.5	2CDS271001R0158	0.125	10
	1	599481	S 201 M-Z 1	2CDS271001R0218	0.125	10
	1.6	599511	S 201 M-Z 1.6	2CDS271001R0258	0.125	10
	2	599535	S 201 M-Z 2	2CDS271001R0278	0.125	10
	3	599559	S 201 M-Z 3	2CDS271001R0318	0.125	10
	4	599580	S 201 M-Z 4	2CDS271001R0338	0.125	10
	6	599603	S 201 M-Z 6	2CDS271001R0378	0.125	10
	8	599634	S 201 M-Z 8	2CDS271001R0408	0.125	10
	10	599658	S 201 M-Z 10	2CDS271001R0428	0.125	10
	16	599672	S 201 M-Z 16	2CDS271001R0468	0.125	10
	20	599696	S 201 M-Z 20	2CDS271001R0488	0.125	10
	25	599726	S 201 M-Z 25	2CDS271001R0518	0.125	10
	32	599740	S 201 M-Z 32	2CDS271001R0538	0.125	10
	40	599764	S 201 M-Z 40	2CDS271001R0558	0.125	10
	50	599788	S 201 M-Z 50	2CDS271001R0578	0.125	10
63	599801	S 201 M-Z 63	2CDS271001R0608	0.125	10	

Кол-во полюсов	Номинальный ток In A	Ввп 4016779 EAN	Информация для заказа		Масса 1 шт. кг	Упаковка 1 шт. шт.
			Тип	Код заказа		
2	0.5	600491	S 202 M-Z 0.5	2CDS272001R0158	0.250	5
	1	600538	S 202 M-Z 1	2CDS272001R0218	0.250	5
	1.6	600569	S 202 M-Z 1.6	2CDS272001R0258	0.250	5
	2	600583	S 202 M-Z 2	2CDS272001R0278	0.250	5
	3	600606	S 202 M-Z 3	2CDS272001R0318	0.250	5
	4	600637	S 202 M-Z 4	2CDS272001R0338	0.250	5
	6	600651	S 202 M-Z 6	2CDS272001R0378	0.250	5
	8	600682	S 202 M-Z 8	2CDS272001R0408	0.250	5
	10	600705	S 202 M-Z 10	2CDS272001R0428	0.250	5
	16	600729	S 202 M-Z 16	2CDS272001R0468	0.250	5
	20	600743	S 202 M-Z 20	2CDS272001R0488	0.250	5
	25	600774	S 202 M-Z 25	2CDS272001R0518	0.250	5
	32	600798	S 202 M-Z 32	2CDS272001R0538	0.250	5
	40	600811	S 202 M-Z 40	2CDS272001R0558	0.250	5
	50	600835	S 202 M-Z 50	2CDS272001R0578	0.250	5
63	600859	S 202 M-Z 63	2CDS272001R0608	0.250	5	

Модульные автоматические выключатели

Серия S200 M 10000 с характеристикой срабатывания Z

2



S 203 M

2CD02102290013



S 204 M

2CD02102290013

Кол-во полюсов	Номинальный ток In A	Ввп 4016779 EAN	Информация для заказа		Масса 1 шт. кг	Упаковка 1 шт. шт.
			Тип	Код заказа		
3	0.5	601023	S 203 M-Z 0.5	2CDS273001R0158	0.375	1
	1	601061	S 203 M-Z 1	2CDS273001R0218	0.375	1
	1.6	601092	S 203 M-Z 1.6	2CDS273001R0258	0.375	1
	2	601115	S 203 M-Z 2	2CDS273001R0278	0.375	1
	3	601139	S 203 M-Z 3	2CDS273001R0318	0.375	1
	4	601160	S 203 M-Z 4	2CDS273001R0338	0.375	1
	6	601184	S 203 M-Z 6	2CDS273001R0378	0.375	1
	8	601214	S 203 M-Z 8	2CDS273001R0408	0.375	1
	10	601238	S 203 M-Z 10	2CDS273001R0428	0.375	1
	16	601252	S 203 M-Z 16	2CDS273001R0468	0.375	1
	20	601276	S 203 M-Z 20	2CDS273001R0488	0.375	1
	25	601306	S 203 M-Z 25	2CDS273001R0518	0.375	1
	32	601320	S 203 M-Z 32	2CDS273001R0538	0.375	1
	40	601344	S 203 M-Z 40	2CDS273001R0558	0.375	1
	50	601368	S 203 M-Z 50	2CDS273001R0578	0.375	1
	63	601382	S 203 M-Z 63	2CDS273001R0608	0.375	1

Кол-во полюсов	Номинальный ток In A	Ввп 4016779 EAN	Информация для заказа		Масса 1 шт. кг	Упаковка 1 шт. шт.
			Тип	Код заказа		
4	0.5	601764	S 204 M-Z 0.5	2CDS274001R0158	0.500	1
	1	601810	S 204 M-Z 1	2CDS274001R0218	0.500	1
	1.6	601832	S 204 M-Z 1.6	2CDS274001R0258	0.500	1
	2	601856	S 204 M-Z 2	2CDS274001R0278	0.500	1
	3	601870	S 204 M-Z 3	2CDS274001R0318	0.500	1
	4	601900	S 204 M-Z 4	2CDS274001R0338	0.500	1
	6	601924	S 204 M-Z 6	2CDS274001R0378	0.500	1
	8	601955	S 204 M-Z 8	2CDS274001R0408	0.500	1
	10	601979	S 204 M-Z 10	2CDS274001R0428	0.500	1
	16	601993	S 204 M-Z 16	2CDS274001R0468	0.500	1
	20	659628	S 204 M-Z 20	2CDS274001R0488	0.500	1
	25	602037	S 204 M-Z 25	2CDS274001R0518	0.500	1
	32	602051	S 204 M-Z 32	2CDS274001R0538	0.500	1
	40	602075	S 204 M-Z 40	2CDS274001R0558	0.500	1
	50	602099	S 204 M-Z 50	2CDS274001R0578	0.500	1
	63	602112	S 204 M-Z 63	2CDS274001R0608	0.500	1

Где еще посмотреть:

Таблицы координации для автоматических выключателей S 200: резервная защита и селективность см. 10/34

① U_{Вmax} 125 В --- с двумя полюсами, соединенными последовательно

Возможно вас также заинтересуют :

Вспомогательные элементы для модульных автоматических выключателей, стр. 4/2
 Аксессуары для модульных автоматических выключателей, стр. 4/7
 Шинные разводки, стр. 4/20



S 201 M NA

2CDS27103R013



S 203 M NA

2CDS27103R013

С разъединением нейтрали NA. В полюсе нейтрали отсутствует расцепитель. Полюс NA замыкается раньше фазного.

Кол-во полюсов	Номинальный ток In A	Bbn 4016779 EAN	Информация для заказа		Масса 1 шт. кг	Упаковка 1 шт. шт.
			Тип	Код заказа		
1+NA	0.5	599962	S 201 M-Z 0.5 NA	2CDS271103R0158	0.260	5
	1	600002	S 201 M-Z 1 NA	2CDS271103R0218	0.260	5
	1.6	600033	S 201 M-Z 1.6 NA	2CDS271103R0258	0.260	5
	2	600057	S 201 M-Z 2 NA	2CDS271103R0278	0.260	5
	3	600071	S 201 M-Z 3 NA	2CDS271103R0318	0.260	5
	4	600101	S 201 M-Z 4 NA	2CDS271103R0338	0.260	5
	6	600125	S 201 M-Z 6 NA	2CDS271103R0378	0.260	5
	8	600156	S 201 M-Z 8 NA	2CDS271103R0408	0.260	5
	10	600170	S 201 M-Z 10 NA	2CDS271103R0428	0.260	5
	16	600194	S 201 M-Z 16 NA	2CDS271103R0468	0.260	5
	20	600217	S 201 M-Z 20 NA	2CDS271103R0488	0.260	5
	25	600248	S 201 M-Z 25 NA	2CDS271103R0518	0.260	5
	32	600262	S 201 M-Z 32 NA	2CDS271103R0538	0.260	5
	40	600286	S 201 M-Z 40 NA	2CDS271103R0558	0.260	5
	50	600309	S 201 M-Z 50 NA	2CDS271103R0578	0.320	5
	63	600323	S 201 M-Z 63 NA	2CDS271103R0608	0.320	5

Кол-во полюсов	Номинальный ток In A	Bbn 4016779 EAN	Информация для заказа		Масса 1 шт. кг	Упаковка 1 шт. шт.
			Тип	Код заказа		
3+NA	0.5	601474	S 203 M-Z 0.5 NA	2CDS273103R0158	0.520	1
	1	601481	S 203 M-Z 1 NA	2CDS273103R0218	0.520	1
	1.6	601498	S 203 M-Z 1.6 NA	2CDS273103R0258	0.520	1
	2	601504	S 203 M-Z 2 NA	2CDS273103R0278	0.520	1
	3	601511	S 203 M-Z 3 NA	2CDS273103R0318	0.520	1
	4	601528	S 203 M-Z 4 NA	2CDS273103R0338	0.520	1
	6	601535	S 203 M-Z 6 NA	2CDS273103R0378	0.520	1
	8	601542	S 203 M-Z 8 NA	2CDS273103R0408	0.520	1
	10	601559	S 203 M-Z 10 NA	2CDS273103R0428	0.520	1
	16	601566	S 203 M-Z 16 NA	2CDS273103R0468	0.520	1
	20	601573	S 203 M-Z 20 NA	2CDS273103R0488	0.520	1
	25	601580	S 203 M-Z 25 NA	2CDS273103R0518	0.520	1
	32	601597	S 203 M-Z 32 NA	2CDS273103R0538	0.520	1
	40	601603	S 203 M-Z 40 NA	2CDS273103R0558	0.520	1
	50	601610	S 203 M-Z 50 NA	2CDS273103R0578	0.640	1
	63	601627	S 203 M-Z 63 NA	2CDS273103R0608	0.640	1

Модульные автоматические выключатели

Серия S200 M UC 10000 с характеристикой срабатывания В

Защита цепей постоянного и переменного тока

2



S 201 M UC



S 202 M UC

S200 M UC - с характеристикой срабатывания В

Назначение: защита цепей от токов перегрузки и короткого замыкания, защита протяженных линий в системах заземления TN и IT.

Исполнения для применения в цепях постоянного и переменного тока с максимальным напряжением 220 В пост. тока (1-полюсные) и 440 В постоянного тока (2, 3 и 4 -полюсные).

Применение: промышленные объекты.

Стандарты: ГОСТ Р 60898.2-2006 (МЭК 60898-2), ГОСТ Р 50030.2-2010 (МЭК 60947-2), UL1077, CSA 22.2 № 335

(для постоянного тока необходимо учитывать полярность устройства) I_{cu}=10 кА

Кол-во полюсов	Номинальный ток In A	Вbp 401361 EAN	Информация для заказа		Масса 1 шт. кг	Упаковка 1 шт. шт.
			Тип	Код заказа		
1	6	4430596	S201M-B6UC	2CDS271061R0065	10	0.125
	10	4430602	S201M-B10UC	2CDS271061R0105	10	0.125
	13	4430619	S201M-B13UC	2CDS271061R0135	10	0.125
	16	4430626	S201M-B16UC	2CDS271061R0165	10	0.125
	20	4430633	S201M-B20UC	2CDS271061R0205	10	0.125
	25	4430640	S201M-B25UC	2CDS271061R0255	10	0.125
	32	4430657	S201M-B32UC	2CDS271061R0325	10	0.125
	40	4430664	S201M-B40UC	2CDS271061R0405	10	0.125
	50	4430671	S201M-B50UC	2CDS271061R0505	10	0.125
	63	4430688	S201M-B63UC	2CDS271061R0635	10	0.125

Кол-во полюсов	Номинальный ток In A	Вbp 401361 EAN	Информация для заказа		Масса 1 шт. кг	Упаковка 1 шт. шт.
			Тип	Код заказа		
2	6	4432811	S202M-B6UC	2CDS272061R0065	5	0.250
	10	4432828	S202M-B10UC	2CDS272061R0105	5	0.250
	13	4432835	S202M-B13UC	2CDS272061R0135	5	0.250
	16	4432842	S202M-B16UC	2CDS272061R0165	5	0.250
	20	4432859	S202M-B20UC	2CDS272061R0205	5	0.250
	25	4432866	S202M-B25UC	2CDS272061R0255	5	0.250
	32	4432873	S202M-B32UC	2CDS272061R0325	5	0.250
	40	4432880	S202M-B40UC	2CDS272061R0405	5	0.250
	50	4432897	S202M-B50UC	2CDS272061R0505	5	0.250
	63	4432903	S202M-B63UC	2CDS272061R0635	5	0.250

Где еще посмотреть:

Таблицы координации для автоматических выключателей S 200: резервная защита и селективность см. 10/34

Возможно вас также заинтересуют :

Вспомогательные элементы для модульных автоматических выключателей, стр. 4/2

Аксессуары для модульных автоматических выключателей, стр. 4/7

Шинные разводки, стр. 4/20



S 203 M UC

2CD002103450011



S 204 M UC

2CD002103330011

Кол-во полюсов	Номинальный ток	Впл 401361 EAN	Информация для заказа		Масса 1 шт. кг	Упаковка 1 шт. шт.
	In A		Тип	Код заказа		
3	6	4435034	S203M-B6UC	2CDS273061R0065	1	0.375
	10	4435041	S203M-B10UC	2CDS273061R0105	1	0.375
	13	4435058	S203M-B13UC	2CDS273061R0135	1	0.375
	16	4435065	S203M-B16UC	2CDS273061R0165	1	0.375
	20	4435072	S203M-B20UC	2CDS273061R0205	1	0.375
	25	4435089	S203M-B25UC	2CDS273061R0255	1	0.375
	32	4435096	S203M-B32UC	2CDS273061R0325	1	0.375
	40	4435102	S203M-B40UC	2CDS273061R0405	1	0.375
	50	4435119	S203M-B50UC	2CDS273061R0505	1	0.375
	63	4435126	S203M-B63UC	2CDS273061R0635	1	0.375

Кол-во полюсов	Номинальный ток	Впл 401361 EAN	Информация для заказа		Масса 1 шт. кг	Упаковка 1 шт. шт.
	In A		Тип	Код заказа		
4	6	4437250	S204M-B6UC	2CDS274061R0065	1	0.500
	10	4437267	S204M-B10UC	2CDS274061R0105	1	0.500
	13	4437274	S204M-B13UC	2CDS274061R0135	1	0.500
	16	4437281	S204M-B16UC	2CDS274061R0165	1	0.500
	20	4437298	S204M-B20UC	2CDS274061R0205	1	0.500
	25	4437304	S204M-B25UC	2CDS274061R0255	1	0.500
	32	4437311	S204M-B32UC	2CDS274061R0325	1	0.500
	40	4437328	S204M-B40UC	2CDS274061R0405	1	0.500
	50	4437335	S204M-B50UC	2CDS274061R0505	1	0.500
	63	4437342	S204M-B63UC	2CDS274061R0635	1	0.500

Модульные автоматические выключатели

Серия S200 M UC 10000 с характеристикой срабатывания C

Защита цепей постоянного и переменного тока

2



S 201 M UC



S 202 M UC

Серия S200 M UC — с характеристикой срабатывания C

Назначение: защита цепей от токов перегрузки и короткого замыкания; защита резистивных и индуктивных нагрузок с низким пусковым током.

Исполнения для применения в цепях постоянного тока напряжением до 220 В пост.тока (1 -полюсные) и 440 В пост. тока (2, 3 и 4 -полюсные).

Применение: промышленные объекты.

Стандарты: ГОСТ Р 60898.2-2006 (МЭК 60898-2), ГОСТ Р 50030.2-2010 (МЭК 60947-2), UL1077, CSA 22.2 № 335

(для постоянного тока необходимо учитывать полярность устройства)
I_{cu}=10 кА

Кол-во полюсов	Номинальный ток In A	Вbp 401361 EAN	Информация для заказа		Масса 1 шт. кг	Упаковка 1 шт. шт.
			Тип	Код заказа		
1	0.5	4430695	S201M-C0.5UC	2CDS271061R0984	0.125	10
	1	4430701	S201M-C1UC	2CDS271061R0014	0.125	10
	1.6	4430718	S201M-C1.6UC	2CDS271061R0974	0.125	10
	2	4430725	S201M-C2UC	2CDS271061R0024	0.125	10
	3	4430732	S201M-C3UC	2CDS271061R0034	0.125	10
	4	4430749	S201M-C4UC	2CDS271061R0044	0.125	10
	6	4430756	S201M-C6UC	2CDS271061R0064	0.125	10
	8	4430763	S201M-C8UC	2CDS271061R0084	0.125	10
	10	4430770	S201M-C10UC	2CDS271061R0104	0.125	10
	13	4430787	S201M-C13UC	2CDS271061R0134	0.125	10
	16	4430794	S201M-C16UC	2CDS271061R0164	0.125	10
	20	4430800	S201M-C20UC	2CDS271061R0204	0.125	10
	25	4430817	S201M-C25UC	2CDS271061R0254	0.125	10
	32	4430824	S201M-C32UC	2CDS271061R0324	0.125	10
	40	4430831	S201M-C40UC	2CDS271061R0404	0.125	10
	50	4430848	S201M-C50UC	2CDS271061R0504	0.125	10
63	4430855	S201M-C63UC	2CDS271061R0634	0.125	10	

Кол-во полюсов	Номинальный ток In A	Вbp 401361 EAN	Информация для заказа		Масса 1 шт. кг	Упаковка 1 шт. шт.
			Тип	Код заказа		
2	0.5	4432910	S202M-C0.5UC	2CDS272061R0984	0.250	5
	1	4432927	S202M-C1UC	2CDS272061R0014	0.250	5
	1.6	4432934	S202M-C1.6UC	2CDS272061R0974	0.250	5
	2	4432941	S202M-C2UC	2CDS272061R0024	0.250	5
	3	4432958	S202M-C3UC	2CDS272061R0034	0.250	5
	4	4432965	S202M-C4UC	2CDS272061R0044	0.250	5
	6	4432972	S202M-C6UC	2CDS272061R0064	0.250	5
	8	4432989	S202M-C8UC	2CDS272061R0084	0.250	5
	10	4432996	S202M-C10UC	2CDS272061R0104	0.250	5
	13	4433009	S202M-C13UC	2CDS272061R0134	0.250	5
	16	4433016	S202M-C16UC	2CDS272061R0164	0.250	5
	20	4433023	S202M-C20UC	2CDS272061R0204	0.250	5
	25	4433030	S202M-C25UC	2CDS272061R0254	0.250	5
	32	4433047	S202M-C32UC	2CDS272061R0324	0.250	5
	40	4433054	S202M-C40UC	2CDS272061R0404	0.250	5
	50	4433061	S202M-C50UC	2CDS272061R0504	0.250	5
63	4433078	S202M-C63UC	2CDS272061R0634	0.250	5	

Где еще посмотреть:

Таблицы координации для автоматических выключателей S 200: резервная защита и селективность см. 10/34

Возможно вас также заинтересуют :

Вспомогательные элементы для модульных автоматических выключателей, стр. 4/2
Аксессуары для модульных автоматических выключателей, стр. 4/7
Шинные разводки, стр. 4/20



2CD002108450011

S 203 M UC



2CD002103380011

S 204 M UC

Кол-во полюсов	Номи-нальный ток	Впл 401361 EAN	Информация для заказа		Масса 1 шт. кг	Упаковка 1 шт. шт.
	In A		Тип	Код заказа		
3	0.5	4435133	S203M-C0.5UC	2CDS273061R0984	0.375	1
	1	4435140	S203M-C1UC	2CDS273061R0014	0.375	1
	1.6	4435157	S203M-C1.6UC	2CDS273061R0974	0.375	1
	2	4435164	S203M-C2UC	2CDS273061R0024	0.375	1
	3	4435171	S203M-C3UC	2CDS273061R0034	0.375	1
	4	4435188	S203M-C4UC	2CDS273061R0044	0.375	1
	6	4435195	S203M-C6UC	2CDS273061R0064	0.375	1
	8	4435201	S203M-C8UC	2CDS273061R0084	0.375	1
	10	4435218	S203M-C10UC	2CDS273061R0104	0.375	1
	13	4435225	S203M-C13UC	2CDS273061R0134	0.375	1
	16	4435232	S203M-C16UC	2CDS273061R0164	0.375	1
	20	4435249	S203M-C20UC	2CDS273061R0204	0.375	1
	25	4435256	S203M-C25UC	2CDS273061R0254	0.375	1
	32	4435263	S203M-C32UC	2CDS273061R0324	0.375	1
	40	4435270	S203M-C40UC	2CDS273061R0404	0.375	1
	50	4435287	S203M-C50UC	2CDS273061R0504	0.375	1
63	4435294	S203M-C63UC	2CDS273061R0634	0.375	1	

Кол-во полюсов	Номи-нальный ток	Впл 401361 EAN	Информация для заказа		Масса 1 шт. кг	Упаковка 1 шт. шт.
	In A		Тип	Код заказа		
4	0.5	4437359	S204M-C0.5UC	2CDS274061R0984	0.500	1
	1	4437366	S204M-C1UC	2CDS274061R0014	0.500	1
	1.6	4437373	S204M-C1.6UC	2CDS274061R0974	0.500	1
	2	4437380	S204M-C2UC	2CDS274061R0024	0.500	1
	3	4437397	S204M-C3UC	2CDS274061R0034	0.500	1
	4	4437403	S204M-C4UC	2CDS274061R0044	0.500	1
	6	4437410	S204M-C6UC	2CDS274061R0064	0.500	1
	8	4437427	S204M-C8UC	2CDS274061R0084	0.500	1
	10	4437434	S204M-C10UC	2CDS274061R0104	0.500	1
	13	4437441	S204M-C13UC	2CDS274061R0134	0.500	1
	16	4437458	S204M-C16UC	2CDS274061R0164	0.500	1
	20	4437465	S204M-C20UC	2CDS274061R0204	0.500	1
	25	4437472	S204M-C25UC	2CDS274061R0254	0.500	1
	32	4437489	S204M-C32UC	2CDS274061R0324	0.500	1
	40	4437496	S204M-C40UC	2CDS274061R0404	0.500	1
	50	4437502	S204M-C50UC	2CDS274061R0504	0.500	1
63	4437519	S204M-C63UC	2CDS274061R0634	0.500	1	

Модульные автоматические выключатели

Серия S200 M UC с характеристикой срабатывания K

Защита цепей постоянного и переменного тока



S 201 M UC

2

Серия S200 M UC — с характеристикой срабатывания K

Назначение: защита электродвигателей, трансформаторов и цепей управления от токов перегрузки и короткого замыкания.

Исполнения для применения в цепях постоянного тока напряжением до 220 В постоянного тока (1 -полюсные) и 440 В постоянного тока (2, 3 и 4 -полюсные).

Применение: промышленные объекты.

Стандарты: ГОСТ Р 60898.2-2006 (МЭК 60898-2), ГОСТ Р 50030.2-2010 (МЭК 60947-2), UL1077, CSA 22.2 № 335 (для постоянного тока необходимо учитывать полярность устройства)

I_{cu}=10 кА

Кол-во полюсов	Номинальный ток In A	Ввп 401361 EAN	Информация для заказа		Масса 1 шт. кг	Упаковка 1 шт. шт.
			Тип	Код заказа		
1	0.2	4430862	S201M-K0.2UC	2CDS271061R0087	0.125	10
	0.3	4430879	S201M-K0.3UC	2CDS271061R0117	0.125	10
	0.5	4430886	S201M-K0.5UC	2CDS271061R0157	0.125	10
	0.75	4430893	S201M-K0.75UC	2CDS271061R0187	0.125	10
	1	4430909	S201M-K1UC	2CDS271061R0217	0.125	10
	1.6	4430916	S201M-K1.6UC	2CDS271061R0257	0.125	10
	2	4430923	S201M-K2UC	2CDS271061R0277	0.125	10
	3	4430930	S201M-K3UC	2CDS271061R0317	0.125	10
	4	4430947	S201M-K4UC	2CDS271061R0337	0.125	10
	5	4430954	S201M-K5UC	2CDS271061R0357	0.125	10
	6	4430961	S201M-K6UC	2CDS271061R0377	0.125	10
	8	4430978	S201M-K8UC	2CDS271061R0407	0.125	10
	10	4430985	S201M-K10UC	2CDS271061R0427	0.125	10
	13	4430992	S201M-K13UC	2CDS271061R0447	0.125	10
	15	4431005	S201M-K15UC	2CDS271061R0457	0.125	10
	16	4431012	S201M-K16UC	2CDS271061R0467	0.125	10
	20	4431029	S201M-K20UC	2CDS271061R0487	0.125	10
	25	4431036	S201M-K25UC	2CDS271061R0517	0.125	10
	30	4431043	S201M-K30UC	2CDS271061R0527	0.125	10
	32	4431050	S201M-K32UC	2CDS271061R0537	0.125	10
35	4431067	S201M-K35UC	2CDS271061R0547	0.125	10	
40	4431074	S201M-K40UC	2CDS271061R0557	0.125	10	
50	4431081	S201M-K50UC	2CDS271061R0577	0.125	10	
60	4431098	S201M-K60UC	2CDS271061R0587	0.125	10	
63	4431104	S201M-K63UC	2CDS271061R0607	0.125	10	

Где еще посмотреть:

Таблицы координации для автоматических выключателей S 200: резервная защита и селективность см. 10/34

Возможно вас также заинтересуют :

Вспомогательные элементы для модульных автоматических выключателей, стр. 4/2

Аксессуары для модульных автоматических выключателей, стр. 4/7

Шинные разводки, стр. 4/20



S 202 M UC

2CD002103850011

Кол-во полюсов	Ном. ток In A	Ввп 401361 EAN	Информация для заказа		Масса 1 шт. кг	Упаковка 1 шт. шт.
			Тип	Код заказа		
2	0.2	4433085	S202M-K0.2UC	2CDS272061R0087	0.250	5
	0.3	4433092	S202M-K0.3UC	2CDS272061R0117	0.250	5
	0.5	4433108	S202M-K0.5UC	2CDS272061R0157	0.250	5
	0.75	4433115	S202M-K0.75UC	2CDS272061R0187	0.250	5
	1	4433122	S202M-K1UC	2CDS272061R0217	0.250	5
	1.6	4433139	S202M-K1.6UC	2CDS272061R0257	0.250	5
	2	4433146	S202M-K2UC	2CDS272061R0277	0.250	5
	3	4433153	S202M-K3UC	2CDS272061R0317	0.250	5
	4	4433160	S202M-K4UC	2CDS272061R0337	0.250	5
	5	4433177	S202M-K5UC	2CDS272061R0357	0.250	5
	6	4433184	S202M-K6UC	2CDS272061R0377	0.250	5
	8	4433191	S202M-K8UC	2CDS272061R0407	0.250	5
	10	4433207	S202M-K10UC	2CDS272061R0427	0.250	5
	13	4433214	S202M-K13UC	2CDS272061R0447	0.250	5
	15	4433221	S202M-K15UC	2CDS272061R0457	0.250	5
	16	4433238	S202M-K16UC	2CDS272061R0467	0.250	5
	20	4433245	S202M-K20UC	2CDS272061R0487	0.250	5
	25	4433252	S202M-K25UC	2CDS272061R0517	0.250	5
	30	4433269	S202M-K30UC	2CDS272061R0527	0.250	5
	32	4433276	S202M-K32UC	2CDS272061R0537	0.250	5
	35	4433283	S202M-K35UC	2CDS272061R0547	0.250	5
40	4433290	S202M-K40UC	2CDS272061R0557	0.250	5	
50	4433306	S202M-K50UC	2CDS272061R0577	0.250	5	
60	4433313	S202M-K60UC	2CDS272061R0587	0.250	5	
63	4433320	S202M-K63UC	2CDS272061R0607	0.250	5	

2



S 203 M UC

2CD002103450011

Кол-во полюсов	Ном. ток In A	Ввп 401361 EAN	Информация для заказа		Масса 1 шт. кг	Упаковка 1 шт. шт.
			Тип	Код заказа		
3	0.2	4435300	S203M-K0.2UC	2CDS273061R0087	0.375	1
	0.3	4435317	S203M-K0.3UC	2CDS273061R0117	0.375	1
	0.5	4435324	S203M-K0.5UC	2CDS273061R0157	0.375	1
	0.75	4435331	S203M-K0.75UC	2CDS273061R0187	0.375	1
	1	4435348	S203M-K1UC	2CDS273061R0217	0.375	1
	1.6	4435355	S203M-K1.6UC	2CDS273061R0257	0.375	1
	2	4435362	S203M-K2UC	2CDS273061R0277	0.375	1
	3	4435379	S203M-K3UC	2CDS273061R0317	0.375	1
	4	4435386	S203M-K4UC	2CDS273061R0337	0.375	1
	5	4435393	S203M-K5UC	2CDS273061R0357	0.375	1
	6	4435409	S203M-K6UC	2CDS273061R0377	0.375	1
	8	4435416	S203M-K8UC	2CDS273061R0407	0.375	1
	10	4435423	S203M-K10UC	2CDS273061R0427	0.375	1
	13	4435430	S203M-K13UC	2CDS273061R0447	0.375	1
	15	4435447	S203M-K15UC	2CDS273061R0457	0.375	1
	16	4435454	S203M-K16UC	2CDS273061R0467	0.375	1
	20	4435461	S203M-K20UC	2CDS273061R0487	0.375	1
	25	4435478	S203M-K25UC	2CDS273061R0517	0.375	1
	30	4435485	S203M-K30UC	2CDS273061R0527	0.375	1
	32	4435492	S203M-K32UC	2CDS273061R0537	0.375	1
	35	4435508	S203M-K35UC	2CDS273061R0547	0.375	1
40	4435515	S203M-K40UC	2CDS273061R0557	0.375	1	
50	4435522	S203M-K50UC	2CDS273061R0577	0.375	1	
60	4435539	S203M-K60UC	2CDS273061R0587	0.375	1	
63	4435546	S203M-K63UC	2CDS273061R0607	0.375	1	

Модульные автоматические выключатели

Серия S200 M UC с характеристикой срабатывания К

Защита цепей постоянного и переменного тока



2CDS0210350011

S 204 M UC

Кол-во полюсов	Номинальный ток In A	Bbn 401361 EAN	Информация для заказа		Масса 1 шт. кг	Упаковка 1 шт. шт.
			Тип	Код заказа		
4	0.2	4437526	S204M-K0.2UC	2CDS274061R0087	0.500	1
	0.3	4437533	S204M-K0.3UC	2CDS274061R0117	0.500	1
	0.5	4437540	S204M-K0.5UC	2CDS274061R0157	0.500	1
	0.75	4437557	S204M-K0.75UC	2CDS274061R0187	0.500	1
	1	4437564	S204M-K1UC	2CDS274061R0217	0.500	1
	1.6	4437571	S204M-K1.6UC	2CDS274061R0257	0.500	1
	2	4437588	S204M-K2UC	2CDS274061R0277	0.500	1
	3	4437595	S204M-K3UC	2CDS274061R0317	0.500	1
	4	4437601	S204M-K4UC	2CDS274061R0337	0.500	1
	5	4437618	S204M-K5UC	2CDS274061R0357	0.500	1
	6	4437625	S204M-K6UC	2CDS274061R0377	0.500	1
	8	4437632	S204M-K8UC	2CDS274061R0407	0.500	1
	10	4437649	S204M-K10UC	2CDS274061R0427	0.500	1
	13	4437656	S204M-K13UC	2CDS274061R0447	0.500	1
	15	4437663	S204M-K15UC	2CDS274061R0457	0.500	1
	16	4437670	S204M-K16UC	2CDS274061R0467	0.500	1
	20	4437687	S204M-K20UC	2CDS274061R0487	0.500	1
	25	4437694	S204M-K25UC	2CDS274061R0517	0.500	1
	30	4437700	S204M-K30UC	2CDS274061R0527	0.500	1
	32	4437717	S204M-K32UC	2CDS274061R0537	0.500	1
35	4437724	S204M-K35UC	2CDS274061R0547	0.500	1	
40	4437731	S204M-K40UC	2CDS274061R0557	0.500	1	
50	4437748	S204M-K50UC	2CDS274061R0577	0.500	1	
60	4437755	S204M-K60UC	2CDS274061R0587	0.500	1	
63	4437762	S204M-K63UC	2CDS274061R0607	0.500	1	

Где еще посмотреть:

Таблицы координации для автоматических выключателей S 200: резервная защита и селективность см. 10/34

Возможно вас также заинтересуют :

Вспомогательные элементы для модульных автоматических выключателей, стр. 4/2

Аксессуары для модульных автоматических выключателей, стр. 4/7

Шинные разводки, стр. 4/20

Модульные автоматические выключатели

Серия S200 M UC с характеристикой срабатывания Z

Защита цепей постоянного и переменного тока



S 201 M UC



S 202 M UC

S200 M UC - с характеристикой срабатывания Z

Назначение: защита электронных цепей от небольших и длительных токов перегрузки, а также токов короткого замыкания.

Исполнения для применения в цепях постоянного тока напряжением до 220 В постоянного тока (1 -полюсные) и 440 В постоянного тока (2, 3 и 4 -полюсные).

Применение: промышленные объекты.

Стандарты: ГОСТ Р 60898.2-2006 (МЭК 60898-2), ГОСТ Р 50030.2-2010 (МЭК 60947-2), UL1077, CSA 22.2 № 335

(для постоянного тока необходимо учитывать полярность устройства)
I_{cu}=10 кА

Кол-во полюсов	Номинальный ток In A	Ввп 401361 EAN	Информация для заказа		Масса 1 шт. кг	Упаковка 1 шт. шт.
			Тип	Код заказа		
1	0.5	4431111	S201M-Z0.5UC	2CDS271061R0158	0.125	10
	1	4431128	S201M-Z1UC	2CDS271061R0218	0.125	10
	1.6	4431135	S201M-Z1.6UC	2CDS271061R0258	0.125	10
	2	4431142	S201M-Z2UC	2CDS271061R0278	0.125	10
	3	4431159	S201M-Z3UC	2CDS271061R0318	0.125	10
	4	4431166	S201M-Z4UC	2CDS271061R0338	0.125	10
	5	4431173	S201M-Z5UC	2CDS271061R0358	0.125	10
	6	4431180	S201M-Z6UC	2CDS271061R0378	0.125	10
	8	4431197	S201M-Z8UC	2CDS271061R0408	0.125	10
	10	4431203	S201M-Z10UC	2CDS271061R0428	0.125	10
	15	4431227	S201M-Z15UC	2CDS271061R0458	0.125	10
	16	4431234	S201M-Z16UC	2CDS271061R0468	0.125	10
	20	4431241	S201M-Z20UC	2CDS271061R0488	0.125	10
	25	4431258	S201M-Z25UC	2CDS271061R0518	0.125	10
	30	4431265	S201M-Z30UC	2CDS271061R0528	0.125	10
	32	4431272	S201M-Z32UC	2CDS271061R0538	0.125	10
	2	0.5	4433337	S202M-Z0.5UC	2CDS272061R0158	0.250
1		4433344	S202M-Z1UC	2CDS272061R0218	0.250	5
1.6		4433351	S202M-Z1.6UC	2CDS272061R0258	0.250	5
2		4433368	S202M-Z2UC	2CDS272061R0278	0.250	5
3		4433375	S202M-Z3UC	2CDS272061R0318	0.250	5
4		4433382	S202M-Z4UC	2CDS272061R0338	0.250	5
5		4433399	S202M-Z5UC	2CDS272061R0358	0.250	5
6		4433405	S202M-Z6UC	2CDS272061R0378	0.250	5
8		4433412	S202M-Z8UC	2CDS272061R0408	0.250	5
10		4433429	S202M-Z10UC	2CDS272061R0428	0.250	5
15		4433443	S202M-Z15UC	2CDS272061R0458	0.250	5
16		4433450	S202M-Z16UC	2CDS272061R0468	0.250	5
20		4433467	S202M-Z20UC	2CDS272061R0488	0.250	5
25		4433474	S202M-Z25UC	2CDS272061R0518	0.250	5
30		4433481	S202M-Z30UC	2CDS272061R0528	0.250	5
32		4433498	S202M-Z32UC	2CDS272061R0538	0.250	5
35		4433504	S202M-Z35UC	2CDS272061R0548	0.250	5
40	4433511	S202M-Z40UC	2CDS272061R0558	0.250	5	
50	4433528	S202M-Z50UC	2CDS272061R0578	0.250	5	
60	4433535	S202M-Z60UC	2CDS272061R0588	0.250	5	
63	4433542	S202M-Z63UC	2CDS272061R0608	0.250	5	

Модульные автоматические выключатели

Серия S200 M UC с характеристикой срабатывания Z

Защита цепей постоянного и переменного тока

2



S 203 M UC

2CDS2710338011



S 204 M UC

2CDS2710338011

Кол-во полюсов	Номинальный ток	Ввп 401361 EAN	Информация для заказа		Масса 1 шт. кг	Упаковка 1 шт. шт.
	In A		Тип	Код заказа		
3	0.5	4435553	S203M-Z0.5UC	2CDS273061R0158	0.375	1
	1	4435560	S203M-Z1UC	2CDS273061R0218	0.375	1
	1.6	4435577	S203M-Z1.6UC	2CDS273061R0258	0.375	1
	2	4435584	S203M-Z2UC	2CDS273061R0278	0.375	1
	3	4435591	S203M-Z3UC	2CDS273061R0318	0.375	1
	4	4435607	S203M-Z4UC	2CDS273061R0338	0.375	1
	5	4435614	S203M-Z5UC	2CDS273061R0358	0.375	1
	6	4435621	S203M-Z6UC	2CDS273061R0378	0.375	1
	8	4435638	S203M-Z8UC	2CDS273061R0408	0.375	1
	10	4435645	S203M-Z10UC	2CDS273061R0428	0.375	1
	15	4435669	S203M-Z15UC	2CDS273061R0458	0.375	1
	16	4435676	S203M-Z16UC	2CDS273061R0468	0.375	1
	20	4435683	S203M-Z20UC	2CDS273061R0488	0.375	1
	25	4435690	S203M-Z25UC	2CDS273061R0518	0.375	1
	30	4435706	S203M-Z30UC	2CDS273061R0528	0.375	1
	32	4435713	S203M-Z32UC	2CDS273061R0538	0.375	1
	35	4435720	S203M-Z35UC	2CDS273061R0548	0.375	1
40	4435737	S203M-Z40UC	2CDS273061R0558	0.375	1	
50	4435744	S203M-Z50UC	2CDS273061R0578	0.375	1	
60	4435751	S203M-Z60UC	2CDS273061R0588	0.375	1	
63	4435768	S203M-Z63UC	2CDS273061R0608	0.375	1	

Кол-во полюсов	Номинальный ток	Ввп 401361 EAN	Информация для заказа		Масса 1 шт. кг	Упаковка 1 шт. шт.
	In A		Тип	Код заказа		
4	0.5	4437779	S204M-Z0.5UC	2CDS274061R0158	0.500	1
	1	4437786	S204M-Z1UC	2CDS274061R0218	0.500	1
	1.6	4437793	S204M-Z1.6UC	2CDS274061R0258	0.500	1
	2	4437809	S204M-Z2UC	2CDS274061R0278	0.500	1
	3	4437816	S204M-Z3UC	2CDS274061R0318	0.500	1
	4	4437823	S204M-Z4UC	2CDS274061R0338	0.500	1
	5	4437830	S204M-Z5UC	2CDS274061R0358	0.500	1
	6	4437847	S204M-Z6UC	2CDS274061R0378	0.500	1
	8	4437854	S204M-Z8UC	2CDS274061R0408	0.500	1
	10	4437861	S204M-Z10UC	2CDS274061R0428	0.500	1
	15	4437885	S204M-Z15UC	2CDS274061R0458	0.500	1
	16	4437892	S204M-Z16UC	2CDS274061R0468	0.500	1
	20	4437908	S204M-Z20UC	2CDS274061R0488	0.500	1
	25	4437915	S204M-Z25UC	2CDS274061R0518	0.500	1
	30	4437922	S204M-Z30UC	2CDS274061R0528	0.500	1
	32	4437939	S204M-Z32UC	2CDS274061R0538	0.500	1
	35	4437946	S204M-Z35UC	2CDS274061R0548	0.500	1
40	4437953	S204M-Z40UC	2CDS274061R0558	0.500	1	
50	4437960	S204M-Z50UC	2CDS274061R0578	0.500	1	
60	4437977	S204M-Z60UC	2CDS274061R0588	0.500	1	
63	4437984	S204M-Z63UC	2CDS274061R0608	0.500	1	

Где еще посмотреть:

Таблицы координации для автоматических выключателей S 200: резервная защита и селективность см. 10/34

Возможно вас также заинтересуют:

Вспомогательные элементы для модульных автоматических выключателей, стр. 4/2
Аксессуары для модульных автоматических выключателей, стр. 4/7
Шинные разводки, стр. 4/20

Модульные автоматические выключатели

Серия S200P 25000 - 15000 с характеристикой срабатывания В



2CSD400056F0201

S 201 P

S200 P – с характеристикой срабатывания В

Назначение: защита цепей от токов перегрузки и короткого замыкания, защита протяженных линий в системах заземления TN и IT.

Применение: коммерческие и промышленные объекты.

Стандарты: ГОСТ Р 50345-2010 (МЭК 60898-1)

$I_{cu}=25 \text{ кА}$ для $0,5 \text{ А} \leq I_n \leq 25 \text{ А}$

$I_{cu}=15 \text{ кА}$ для $32 \text{ А} \leq I_n \leq 63 \text{ А}$



2CSD400057F0201

S 202 P



2CSD400058F0201

S 203 P

Кол-во полюсов	Номинальный ток	Вbp 4016779 EAN	Информация для заказа		Масса 1 шт. кг	Упаковка 1 шт. шт.
	I_n А		Тип	Код заказа		
1	6	589574	S 201 P-B 6	2CDS281001R0065	0.14	10
	10	589581	S 201 P-B 10	2CDS281001R0105	0.14	10
	13	589598	S 201 P-B 13	2CDS281001R0135	0.14	10
	16	589260	S 201 P-B 16	2CDS281001R0165	0.14	10
	20	589604	S 201 P-B 20	2CDS281001R0205	0.14	10
	25	589611	S 201 P-B 25	2CDS281001R0255	0.14	10
	32	589628	S 201 P-B 32	2CDS281001R0325	0.14	10
	40	589635	S 201 P-B 40	2CDS281001R0405	0.14	10
	50	589659	S 201 P-B 50	2CDS281001R0505	0.14	10
	63	589666	S 201 P-B 63	2CDS281001R0635	0.14	10

Кол-во полюсов	Номинальный ток	Вbp 4016779 EAN	Информация для заказа		Масса 1 шт. кг	Упаковка 1 шт. шт.
	I_n А		Тип	Код заказа		
2	6	589673	S 202 P-B 6	2CDS282001R0065	0.28	5
	10	589680	S 202 P-B 10	2CDS282001R0105	0.28	5
	13	589697	S 202 P-B 13	2CDS282001R0135	0.28	5
	16	589703	S 202 P-B 16	2CDS282001R0165	0.28	5
	20	589710	S 202 P-B 20	2CDS282001R0205	0.28	5
	25	589727	S 202 P-B 25	2CDS282001R0255	0.28	5
	32	589734	S 202 P-B 32	2CDS282001R0325	0.28	5
	40	589741	S 202 P-B 40	2CDS282001R0405	0.28	5
	50	589758	S 202 P-B 50	2CDS282001R0505	0.28	5
	63	589765	S 202 P-B 63	2CDS282001R0635	0.28	5

Кол-во полюсов	Номинальный ток	Вbp 4016779 EAN	Информация для заказа		Масса 1 шт. кг	Упаковка 1 шт. шт.
	I_n А		Тип	Код заказа		
3	6	589772	S 203 P-B 6	2CDS283001R0065	0.42	1
	10	589789	S 203 P-B 10	2CDS283001R0105	0.42	1
	13	589796	S 203 P-B 13	2CDS283001R0135	0.42	1
	16	589802	S 203 P-B 16	2CDS283001R0165	0.42	1
	20	589819	S 203 P-B 20	2CDS283001R0205	0.42	1
	25	589826	S 203 P-B 25	2CDS283001R0255	0.42	1
	32	589833	S 203 P-B 32	2CDS283001R0325	0.42	1
	40	589840	S 203 P-B 40	2CDS283001R0405	0.42	1
	50	589857	S 203 P-B 50	2CDS283001R0505	0.42	1
	63	589864	S 203 P-B 63	2CDS283001R0635	0.42	1

Где еще посмотреть:

Таблицы координации для автоматических выключателей S 200: резервная защита и селективность см. 10/34

Возможно вас также заинтересуют :

Вспомогательные элементы для модульных автоматических выключателей, стр. 4/2
Аксессуары для модульных автоматических выключателей, стр. 4/7
Шинные разводки, стр. 4/20

Модульные автоматические выключатели

Серия S200P 25000 - 15000 с характеристикой срабатывания В

2



S 204 P

2CDS40009F0201



S 201 P NA

2CDS40006F0201



S 203 P NA

2CDS40008F0201

Кол-во полюсов	Номинальный ток	Vbn 4016779 EAN	Информация для заказа		Масса 1 шт. кг	Упаковка 1 шт. шт.
	In A		Тип	Код заказа		
4	6	589871	S 204 P-B 6	2CDS284001R0065	0.56	1
	10	589888	S 204 P-B 10	2CDS284001R0105	0.56	1
	13	589895	S 204 P-B 13	2CDS284001R0135	0.56	1
	16	589901	S 204 P-B 16	2CDS284001R0165	0.56	1
	20	589918	S 204 P-B 20	2CDS284001R0205	0.56	1
	25	589925	S 204 P-B 25	2CDS284001R0255	0.56	1
	32	589932	S 204 P-B 32	2CDS284001R0325	0.56	1
	40	589949	S 204 P-B 40	2CDS284001R0405	0.56	1
	50	589956	S 204 P-B 50	2CDS284001R0505	0.56	1
	63	589963	S 204 P-B 63	2CDS284001R0635	0.56	1

С разъединением нейтрали NA. В полюсе нейтрали отсутствует расцепитель. Полюс NA замыкается раньше фазного.

Кол-во полюсов	Номинальный ток	Vbn 4016779 EAN	Информация для заказа		Масса 1 шт. кг	Упаковка 1 шт. шт.
	In A		Тип	Код заказа		
1+NA	6	589970	S 201 P-B 6 NA	2CDS281103R0065	0.28	5
	10	589987	S 201 P-B 10 NA	2CDS281103R0105	0.28	5
	13	589994	S 201 P-B 13 NA	2CDS281103R0135	0.28	5
	16	590006	S 201 P-B 16 NA	2CDS281103R0165	0.28	5
	20	590013	S 201 P-B 20 NA	2CDS281103R0205	0.28	5
	25	590020	S 201 P-B 25 NA	2CDS281103R0255	0.28	5
	32	590037	S 201 P-B 32 NA	2CDS281103R0325	0.28	5
	40	590044	S 201 P-B 40 NA	2CDS281103R0405	0.28	5
	50	590051	S 201 P-B 50 NA	2CDS281103R0505	0.28	5
	63	590068	S 201 P-B 63 NA	2CDS281103R0635	0.28	5

Кол-во полюсов	Номинальный ток	Vbn 4016779 EAN	Информация для заказа		Масса 1 шт. кг	Упаковка 1 шт. шт.
	In A		Тип	Код заказа		
3+NA	6	590075	S 203 P-B 6 NA	2CDS283103R0065	0.56	1
	10	590082	S 203 P-B 10 NA	2CDS283103R0105	0.56	1
	13	590099	S 203 P-B 13 NA	2CDS283103R0135	0.56	1
	16	590105	S 203 P-B 16 NA	2CDS283103R0165	0.56	1
	20	590112	S 203 P-B 20 NA	2CDS283103R0205	0.56	1
	25	590129	S 203 P-B 25 NA	2CDS283103R0255	0.56	1
	32	590136	S 203 P-B 32 NA	2CDS283103R0325	0.56	1
	40	590143	S 203 P-B 40 NA	2CDS283103R0405	0.56	1
	50	590150	S 203 P-B 50 NA	2CDS283103R0505	0.56	1
	63	590167	S 203 P-B 63 NA	2CDS283103R0635	0.56	1

Где еще посмотреть:

Таблицы координации для автоматических выключателей S 200: резервная защита и селективность см. 10/34

Возможно вас также заинтересуют:

Вспомогательные элементы для модульных автоматических выключателей, стр. 4/2
Аксессуары для модульных автоматических выключателей, стр. 4/7
Шинные разводки, стр. 4/20

Модульные автоматические выключатели

Серия S200P [25000] - [15000] с характеристикой срабатывания C



S 201 P



S 202 P

S200 P – с характеристикой срабатывания C

Назначение: защита цепей от токов перегрузки и короткого замыкания; защита резистивных и индуктивных нагрузок с низким пусковым током.

Применение: коммерческие и промышленные объекты.

Стандарты: ГОСТ Р 50345-2010 (МЭК 60898-1)

$I_{cu}=25 \text{ кА}$ для $0,5 \text{ А} \leq I_n \leq 25 \text{ А}$

$I_{cu}=15 \text{ кА}$ для $32 \text{ А} \leq I_n \leq 63 \text{ А}$

Кол-во полюсов	Номинальный ток I_n А	Ввп 4016779 EAN	Информация для заказа		Масса 1 шт. кг	Упаковка 1 шт. шт.
			Тип	Код заказа		
1	0.5	590174	S 201 P-C 0.5	2CDS281001R0984	0.14	10
	1	590181	S 201 P-C 1	2CDS281001R0014	0.14	10
	1.6	590198	S 201 P-C 1.6	2CDS281001R0974	0.14	10
	2	590204	S 201 P-C 2	2CDS281001R0024	0.14	10
	3	590211	S 201 P-C 3	2CDS281001R0034	0.14	10
	4	590228	S 201 P-C 4	2CDS281001R0044	0.14	10
	6	590235	S 201 P-C 6	2CDS281001R0064	0.14	10
	8	590242	S 201 P-C 8	2CDS281001R0084	0.14	10
	10	590259	S 201 P-C 10	2CDS281001R0104	0.14	10
	13	590266	S 201 P-C 13	2CDS281001R0134	0.14	10
	16	590273	S 201 P-C 16	2CDS281001R0164	0.14	10
	20	590280	S 201 P-C 20	2CDS281001R0204	0.14	10
	25	590297	S 201 P-C 25	2CDS281001R0254	0.14	10
	32	590303	S 201 P-C 32	2CDS281001R0324	0.14	10
	40	590310	S 201 P-C 40	2CDS281001R0404	0.14	10
	50	590327	S 201 P-C 50	2CDS281001R0504	0.14	10
63	590334	S 201 P-C 63	2CDS281001R0634	0.14	10	

Кол-во полюсов	Номинальный ток I_n А	Ввп 4016779 EAN	Информация для заказа		Масса 1 шт. кг	Упаковка 1 шт. шт.
			Тип	Код заказа		
2	0.5	590341	S 202 P-C 0.5	2CDS282001R0984	0.28	5
	1	590358	S 202 P-C 1	2CDS282001R0014	0.28	5
	1.6	590365	S 202 P-C 1.6	2CDS282001R0974	0.28	5
	2	590372	S 202 P-C 2	2CDS282001R0024	0.28	5
	3	590389	S 202 P-C 3	2CDS282001R0034	0.28	5
	4	590396	S 202 P-C 4	2CDS282001R0044	0.28	5
	6	590402	S 202 P-C 6	2CDS282001R0064	0.28	5
	8	590419	S 202 P-C 8	2CDS282001R0084	0.28	5
	10	590426	S 202 P-C 10	2CDS282001R0104	0.28	5
	13	590433	S 202 P-C 13	2CDS282001R0134	0.28	5
	16	590440	S 202 P-C 16	2CDS282001R0164	0.28	5
	20	590457	S 202 P-C 20	2CDS282001R0204	0.28	5
	25	590464	S 202 P-C 25	2CDS282001R0254	0.28	5
	32	590471	S 202 P-C 32	2CDS282001R0324	0.28	5
	40	590488	S 202 P-C 40	2CDS282001R0404	0.28	5
	50	590495	S 202 P-C 50	2CDS282001R0504	0.28	5
63	590501	S 202 P-C 63	2CDS 282001R0634	0.28	5	

Модульные автоматические выключатели

Серия S200P 25000 - 15000 с характеристикой срабатывания C

2



S 203 P

2CSD0400059F0201



S 204 P

2CSD400059F0201

Кол-во полюсов	Номинальный ток In A	Ввп 4016779 EAN	Информация для заказа		Масса 1 шт. кг	Упаковка 1 шт. шт.
			Тип	Код заказа		
3	0.5	590518	S 203 P-C 0.5	2CDS283001R0984	0.42	1
	1	590525	S 203 P-C 1	2CDS283001R0014	0.42	1
	1.6	590532	S 203 P-C 1.6	2CDS283001R0974	0.42	1
	2	590549	S 203 P-C 2	2CDS283001R0024	0.42	1
	3	590556	S 203 P-C 3	2CDS283001R0034	0.42	1
	4	590563	S 203 P-C 4	2CDS283001R0044	0.42	1
	6	590570	S 203 P-C 6	2CDS283001R0064	0.42	1
	8	590587	S 203 P-C 8	2CDS283001R0084	0.42	1
	10	590594	S 203 P-C 10	2CDS283001R0104	0.42	1
	13	590600	S 203 P-C 13	2CDS283001R0134	0.42	1
	16	590617	S 203 P-C 16	2CDS283001R0164	0.42	1
	20	590624	S 203 P-C 20	2CDS283001R0204	0.42	1
	25	590631	S 203 P-C 25	2CDS283001R0254	0.42	1
	32	590648	S 203 P-C 32	2CDS283001R0324	0.42	1
	40	590655	S 203 P-C 40	2CDS283001R0404	0.42	1
50	590662	S 203 P-C50	2CDS283001R0504	0.42	1	
63	590679	S 203 P-C63	2CDS283001R0634	0.42	1	

Кол-во полюсов	Номинальный ток In A	Ввп 4016779 EAN	Информация для заказа		Масса 1 шт. кг	Упаковка 1 шт. шт.
			Тип	Код заказа		
4	0.5	590686	S 204 P-C 0.5	2CDS284001R0984	0.56	1
	1	590693	S 204 P-C 1	2CDS284001R0014	0.56	1
	1.6	590709	S 204 P-C 1.6	2CDS284001R0974	0.56	1
	2	590716	S 204 P-C 2	2CDS284001R0024	0.56	1
	3	590723	S 204 P-C 3	2CDS284001R0034	0.56	1
	4	590730	S 204 P-C 4	2CDS284001R0044	0.56	1
	6	590747	S 204 P-C 6	2CDS284001R0064	0.56	1
	8	590754	S 204 P-C 8	2CDS284001R0084	0.56	1
	10	590761	S 204 P-C 10	2CDS284001R0104	0.56	1
	13	590778	S 204 P-C 13	2CDS284001R0134	0.56	1
	16	590785	S 204 P-C 16	2CDS284001R0164	0.56	1
	20	590792	S 204 P-C 20	2CDS284001R0204	0.56	1
	25	590808	S 204 P-C 25	2CDS284001R0254	0.56	1
	32	590815	S 204 P-C 32	2CDS284001R0324	0.56	1
	40	590822	S 204 P-C 40	2CDS284001R0404	0.56	1
50	590839	S 204 P-C 50	2CDS284001R0504	0.56	1	
63	590846	S 204 P-C 63	2CDS284001R0634	0.56	1	

Где еще посмотреть:

Таблицы координации для автоматических выключателей S 200: резервная защита и селективность см. 10/34

Возможно вас также заинтересуют :

Вспомогательные элементы для модульных автоматических выключателей, стр. 4/2
Аксессуары для модульных автоматических выключателей, стр. 4/7
Шинные разводки, стр. 4/20



S 201 P NA

2CDS400062001



S 203 P NA

2CDS400062001

С разъединением нейтрали NA. В полюсе нейтрали отсутствует расцепитель. Полюс NA замыкается раньше фазного.

Кол-во полюсов	Номинальный ток In A	Bbn 4016779 EAN	Информация для заказа		Масса 1 шт. кг	Упаковка 1 шт. шт.
			Тип	Код заказа		
1+NA	0.5	590853	S 201 P-C 0.5 NA	2CDS281103R0984	0.28	5
	1	590860	S 201 P-C 1 NA	2CDS281103R0014	0.28	5
	1.6	590877	S 201 P-C 1.6 NA	2CDS281103R0974	0.28	5
	2	590884	S 201 P-C 2 NA	2CDS281103R0024	0.28	5
	3	590891	S 201 P-C 3 NA	2CDS281103R0034	0.28	5
	4	590907	S 201 P-C 4 NA	2CDS281103R0044	0.28	5
	6	590914	S 201 P-C 6 NA	2CDS281103R0064	0.28	5
	8	590921	S 201 P-C 8 NA	2CDS281103R0084	0.28	5
	10	590938	S 201 P-C 10 NA	2CDS281103R0104	0.28	5
	13	590945	S 201 P-C 13 NA	2CDS281103R0134	0.28	5
	16	590952	S 201 P-C 16 NA	2CDS281103R0164	0.28	5
	20	590969	S 201 P-C 20 NA	2CDS281103R0204	0.28	5
	25	590976	S 201 P-C 25 NA	2CDS281103R0254	0.28	5
	32	590983	S 201 P-C 32 NA	2CDS281103R0324	0.28	5
	40	590990	S 201 P-C 40 NA	2CDS281103R0404	0.28	5
50	591003	S 201 P-C 50 NA	2CDS281103R0504	0.28	5	
63	591010	S 201 P-C 63 NA	2CDS281103R0634	0.28	5	

Кол-во полюсов	Номинальный ток In A	Bbn 4016779 EAN	Информация для заказа		Масса 1 шт. кг	Упаковка 1 шт. шт.
			Тип	Код заказа		
3+NA	0.5	591027	S 203 P-C 0.5 NA	2CDS283103R0984	0.56	1
	1	591034	S 203 P-C 1 NA	2CDS283103R0014	0.56	1
	1.6	591041	S 203 P-C 1.6 NA	2CDS283103R0974	0.56	1
	2	591058	S 203 P-C 2 NA	2CDS283103R0024	0.56	1
	3	591065	S 203 P-C 3 NA	2CDS283103R0034	0.56	1
	4	591072	S 203 P-C 4 NA	2CDS283103R0044	0.56	1
	6	591089	S 203 P-C 6 NA	2CDS283103R0064	0.56	1
	8	591096	S 203 P-C 8 NA	2CDS283103R0084	0.56	1
	10	591102	S 203 P-C 10 NA	2CDS283103R0104	0.56	1
	13	591119	S 203 P-C 13 NA	2CDS283103R0134	0.56	1
	16	591126	S 203 P-C 16 NA	2CDS283103R0164	0.56	1
	20	591133	S 203 P-C 20 NA	2CDS283103R0204	0.56	1
	25	591140	S 203 P-C 25 NA	2CDS283103R0254	0.56	1
	32	591157	S 203 P-C 32 NA	2CDS283103R0324	0.56	1
	40	591164	S 203 P-C 40 NA	2CDS283103R0404	0.56	1
50	591171	S 203 P-C 50 NA	2CDS283103R0504	0.56	1	
63	591188	S 203 P-C 63 NA	2CDS283103R0634	0.56	1	

Модульные автоматические выключатели

Серия S200P 25000 - 15000 с характеристикой срабатывания D

2



S 201 P



S 202 P

S200 P - с характеристикой срабатывания D

Назначение: защита цепей от токов перегрузки и короткого замыкания; защита цепей с высокими пусковыми токами при включении нагрузки (низковольтные трансформаторы, газоразрядные лампы).

Применение: коммерческие и промышленные объекты.

Стандарты: ГОСТ Р 50345-2010 (МЭК 60898-1)

$I_{cu}=25 \text{ kA}$ для $0,5 \text{ A} \leq I_n \leq 25 \text{ A}$

$I_{cu}=15 \text{ kA}$ для $32 \text{ A} \leq I_n \leq 63 \text{ A}$

Кол-во полюсов	Номинальный ток I_n A	Ввп 4016779 EAN	Информация для заказа		Масса 1 шт. кг	Упаковка 1 шт. шт.
			Тип	Код заказа		
1	0.5	591195	S 201 P-D 0.5	2CDS281001R0981	0.14	10
	1	591201	S 201 P-D 1	2CDS281001R0011	0.14	10
	1.6	591218	S 201 P-D 1.6	2CDS281001R0971	0.14	10
	2	591225	S 201 P-D 2	2CDS281001R0021	0.14	10
	3	591232	S 201 P-D 3	2CDS281001R0031	0.14	10
	4	591249	S 201 P-D 4	2CDS281001R0041	0.14	10
	6	591256	S 201 P-D 6	2CDS281001R0061	0.14	10
	8	591263	S 201 P-D 8	2CDS281001R0081	0.14	10
	10	591270	S 201 P-D 10	2CDS281001R0101	0.14	10
	13	591287	S 201 P-D 13	2CDS281001R0131	0.14	10
	16	591294	S 201 P-D 16	2CDS281001R0161	0.14	10
	20	591300	S 201 P-D 20	2CDS281001R0201	0.14	10
	25	591317	S 201 P-D 25	2CDS281001R0251	0.14	10
	32	591324	S 201 P-D 32	2CDS281001R0321	0.14	10
	40	591331	S 201 P-D 40	2CDS281001R0401	0.14	10
	50	591348	S 201 P-D 50	2CDS281001R0501	0.14	10
63	591355	S 201 P-D 63	2CDS281001R0631	0.14	10	

Кол-во полюсов	Номинальный ток I_n A	Ввп 4016779 EAN	Информация для заказа		Масса 1 шт. кг	Упаковка 1 шт. шт.
			Тип	Код заказа		
2	0.5	591362	S 202 P-D 0.5	2CDS282001R0981	0.28	5
	1	591379	S 202 P-D 1	2CDS282001R0011	0.28	5
	1.6	591386	S 202 P-D 1.6	2CDS282001R0971	0.28	5
	2	591393	S 202 P-D 2	2CDS282001R0021	0.28	5
	3	591409	S 202 P-D 3	2CDS282001R0031	0.28	5
	4	591416	S 202 P-D 4	2CDS282001R0041	0.28	5
	6	591423	S 202 P-D 6	2CDS282001R0061	0.28	5
	8	591430	S 202 P-D 8	2CDS282001R0081	0.28	5
	10	591447	S 202 P-D 10	2CDS282001R0101	0.28	5
	13	591454	S 202 P-D 13	2CDS282001R0131	0.28	5
	16	591461	S 202 P-D 16	2CDS282001R0161	0.28	5
	20	591478	S 202 P-D 20	2CDS282001R0201	0.28	5
	25	591485	S 202 P-D 25	2CDS282001R0251	0.28	5
	32	591492	S 202 P-D 32	2CDS282001R0321	0.28	5
	40	591508	S 202 P-D 40	2CDS282001R0401	0.28	5
	50	591515	S 202 P-D 50	2CDS282001R0501	0.28	5
63	591522	S 202 P-D 63	2CDS282001R0631	0.28	5	

Где еще посмотреть:

Таблицы координации для автоматических выключателей S 200: резервная защита и селективность см. 10/34

Возможно вас также заинтересуют:

Вспомогательные элементы для модульных автоматических выключателей, стр. 4/2
Аксессуары для модульных автоматических выключателей, стр. 4/7
Шинные разводки, стр. 4/20

Модульные автоматические выключатели

Серия S200P 25000 - 15000 с характеристикой срабатывания D



S 203 P

2CDS24000396R0201



S 204 P

2CDS24000396R0201

Кол-во полюсов	Номинальный ток	Ввп 4016779 EAN	Информация для заказа		Масса 1 шт. кг	Упаковка 1 шт. шт.
	In A		Тип	Код заказа		
3	0.5	591539	S 203 P-D 0.5	2CDS283001R0981	0.42	1
	1	591546	S 203 P-D 1	2CDS283001R0011	0.42	1
	1.6	591553	S 203 P-D 1.6	2CDS283001R0971	0.42	1
	2	591560	S 203 P-D 2	2CDS283001R0021	0.42	1
	3	591577	S 203 P-D 3	2CDS283001R0031	0.42	1
	4	591584	S 203 P-D 4	2CDS283001R0041	0.42	1
	6	591591	S 203 P-D 6	2CDS283001R0061	0.42	1
	8	591607	S 203 P-D 8	2CDS283001R0081	0.42	1
	10	591614	S 203 P-D 10	2CDS283001R0101	0.42	1
	13	591621	S 203 P-D 13	2CDS283001R0131	0.42	1
	16	591638	S 203 P-D 16	2CDS283001R0161	0.42	1
	20	591645	S 203 P-D 20	2CDS283001R0201	0.42	1
	25	591652	S 203 P-D 25	2CDS283001R0251	0.42	1
	32	591669	S 203 P-D 32	2CDS283001R0321	0.42	1
	40	591676	S 203 P-D 40	2CDS283001R0401	0.42	1
50	591683	S 203 P-D50	2CDS283001R0501	0.42	1	
63	591690	S 203 P-D63	2CDS283001R0631	0.42	1	

Кол-во полюсов	Номинальный ток	Ввп 4016779 EAN	Информация для заказа		Масса 1 шт. кг	Упаковка 1 шт. шт.
	In A		Тип	Код заказа		
4	0.5	591706	S 204 P-D 0.5	2CDS284001R0981	0.56	1
	1	591713	S 204 P-D 1	2CDS284001R0011	0.56	1
	1.6	591720	S 204 P-D 1.6	2CDS284001R0971	0.56	1
	2	591737	S 204 P-D 2	2CDS284001R0021	0.56	1
	3	591744	S 204 P-D 3	2CDS284001R0031	0.56	1
	4	591751	S 204 P-D 4	2CDS284001R0041	0.56	1
	6	591768	S 204 P-D 6	2CDS284001R0061	0.56	1
	8	591775	S 204 P-D 8	2CDS284001R0081	0.56	1
	10	591782	S 204 P-D 10	2CDS284001R0101	0.56	1
	13	591799	S 204 P-D 13	2CDS284001R0131	0.56	1
	16	591805	S 204 P-D 16	2CDS284001R0161	0.56	1
	20	591812	S 204 P-D 20	2CDS284001R0201	0.56	1
	25	591829	S 204 P-D 25	2CDS284001R0251	0.56	1
	32	591836	S 204 P-D 32	2CDS284001R0321	0.56	1
	40	591843	S 204 P-D 40	2CDS284001R0401	0.56	1
50	591850	S 204 P-D 50	2CDS284001R0501	0.56	1	
63	591867	S 204 P-D 63	2CDS284001R0631	0.56	1	

Модульные автоматические выключатели

Серия S200P 25000 - 15000 с характеристикой срабатывания D

2



S 201 P NA



S 203 P NA

С разъединением нейтрали NA. В полюсе нейтрали отсутствует расцепитель. Полюс NA замыкается раньше фазного.

Кол-во полюсов	Номинальный ток In A	Ввп 4016779 EAN	Информация для заказа		Масса 1 шт. кг	Упаковка 1 шт. шт.
			Тип	Код заказа		
1+NA	0.5	591874	S 201 P-D 0.5 NA	2CDS281103R0981	0.28	5
	1	591881	S 201 P-D 1 NA	2CDS281103R0011	0.28	5
	1.6	591898	S 201 P-D 1.6 NA	2CDS281103R0971	0.28	5
	2	591904	S 201 P-D 2 NA	2CDS281103R0021	0.28	5
	3	591911	S 201 P-D 3 NA	2CDS281103R0031	0.28	5
	4	591928	S 201 P-D 4 NA	2CDS281103R0041	0.28	5
	6	591935	S 201 P-D 6 NA	2CDS281103R0061	0.28	5
	8	591942	S 201 P-D 8 NA	2CDS281103R0081	0.28	5
	10	591959	S 201 P-D 10 NA	2CDS281103R0101	0.28	5
	13	591966	S 201 P-D 13 NA	2CDS281103R0131	0.28	5
	16	591973	S 201 P-D 16 NA	2CDS281103R0161	0.28	5
	20	591980	S 201 P-D 20 NA	2CDS281103R0201	0.28	5
	25	591997	S 201 P-D 25 NA	2CDS281103R0251	0.28	5
	32	592000	S 201 P-D 32 NA	2CDS281103R0321	0.28	5
	40	592017	S 201 P-D 40 NA	2CDS281103R0401	0.28	5
	50	592024	S 201 P-D 50 NA	2CDS281103R0501	0.28	5
63	592031	S 201 P-D 63 NA	2CDS281103R0631	0.28	5	

Кол-во полюсов	Номинальный ток In A	Ввп 4016779 EAN	Информация для заказа		Масса 1 шт. кг	Упаковка 1 шт. шт.
			Тип	Код заказа		
3+NA	0.5	592048	S 203 P-D 0.5 NA	2CDS283103R0981	0.56	1
	1	592055	S 203 P-D 1 NA	2CDS283103R0011	0.56	1
	1.6	592062	S 203 P-D 1.6 NA	2CDS283103R0971	0.56	1
	2	592079	S 203 P-D 2 NA	2CDS283103R0021	0.56	1
	3	592086	S 203 P-D 3 NA	2CDS283103R0031	0.56	1
	4	592093	S 203 P-D 4 NA	2CDS283103R0041	0.56	1
	6	592109	S 203 P-D 6 NA	2CDS283103R0061	0.56	1
	8	592116	S 203 P-D 8 NA	2CDS283103R0081	0.56	1
	10	592123	S 203 P-D 10 NA	2CDS283103R0101	0.56	1
	13	592130	S 203 P-D 13 NA	2CDS283103R0131	0.56	1
	16	592147	S 203 P-D 16 NA	2CDS283103R0161	0.56	1
	20	592154	S 203 P-D 20 NA	2CDS283103R0201	0.56	1
	25	592161	S 203 P-D 25 NA	2CDS283103R0251	0.56	1
	32	592178	S 203 P-D 32 NA	2CDS283103R0321	0.56	1
	40	592185	S 203 P-D 40 NA	2CDS283103R0401	0.56	1
	50	592192	S 203 P-D 50 NA	2CDS283103R0501	0.56	1
63	592208	S 203 P-D 63 NA	2CDS283103R0631	0.56	1	

Где еще посмотреть:

Таблицы координации для автоматических выключателей S 200: резервная защита и селективность см. 10/34

Возможно вас также заинтересуют:

Вспомогательные элементы для модульных автоматических выключателей, стр. 4/2
Аксессуары для модульных автоматических выключателей, стр. 4/7
Шинные разводки, стр. 4/20

Модульные автоматические выключатели

Серия S200P 25000 - 15000 с характеристикой срабатывания K



S 201 P

Серия S200 P – с характеристикой срабатывания K

Назначение: защита электродвигателей, трансформаторов и цепей управления от токов перегрузки и короткого замыкания.

Преимущества: отсутствие нежелательного срабатывания при пусковых токах до $10 \times I_n$ (в зависимости от серии). Благодаря высокочувствительному биметаллическому термоэлементу, аппарат с характеристикой K обеспечивает защиту чувствительных элементов от сверхтоков, а также обеспечивает наилучшую защиту для кабелей и линий электропитания.

Применение: коммерческие и промышленные объекты.

Стандарты: ГОСТ Р 50030.2-2010 (МЭК 60947-2)

$I_{cu}=25$ кА для $0,5 \text{ A} \leq I_n \leq 25 \text{ A}$; $I_{cu}=15$ кА для $32 \text{ A} \leq I_n \leq 63 \text{ A}$

Кол-во полюсов	Номинальный ток	Bbn 4016779 EAN	Информация для заказа		Масса 1 шт. кг	Упаковка 1 шт. шт.
	In A		Тип	Код заказа		
1	0.2	592215	S 201 P-K 0.2	2CDS281001R0087	0.14	10
	0.3	592222	S 201 P-K 0.3	2CDS281001R0117	0.14	10
	0.5	592239	S 201 P-K 0.5	2CDS281001R0157	0.14	10
	0.75	592246	S 201 P-K 0.75	2CDS281001R0187	0.14	10
	1	592253	S 201 P-K 1	2CDS281001R0217	0.14	10
	1.6	592260	S 201 P-K 1.6	2CDS281001R0257	0.14	10
	2	592277	S 201 P-K 2	2CDS281001R0277	0.14	10
	3	592284	S 201 P-K 3	2CDS281001R0317	0.14	10
	4	592291	S 201 P-K 4	2CDS281001R0337	0.14	10
	6	592307	S 201 P-K 6	2CDS281001R0377	0.14	10
	8	592314	S 201 P-K 8	2CDS281001R0407	0.14	10
	10	592321	S 201 P-K 10	2CDS281001R0427	0.14	10
	13	592338	S 201 P-K 13	2CDS281001R0447	0.14	10
	16	592345	S 201 P-K 16	2CDS281001R0467	0.14	10
	20	592352	S 201 P-K 20	2CDS281001R0487	0.14	10
	25	592369	S 201 P-K 25	2CDS281001R0517	0.14	10
32	592376	S 201 P-K 32	2CDS281001R0537	0.14	10	
40	592383	S 201 P-K 40	2CDS281001R0557	0.14	10	
50	592390	S 201 P-K 50	2CDS281001R0577	0.14	10	
63	592406	S 201 P-K 63	2CDS281001R0607	0.14	10	

Модульные автоматические выключатели

Серия S200P 25000 - 15000 с характеристикой срабатывания К

2



S 202 P



S 203 P

Кол-во полюсов	Номинальный ток In A	Ввп 4016779 EAN	Информация для заказа		Масса 1 шт. кг	Упаковка 1 шт. шт.
			Тип	Код заказа		
2	0.2	592413	S 202 P-K 0.2	2CDS282001R0087	0.28	5
	0.3	592420	S 202 P-K 0.3	2CDS282001R0117	0.28	5
	0.5	592437	S 202 P-K 0.5	2CDS282001R0157	0.28	5
	0.75	592444	S 202 P-K 0.75	2CDS282001R0187	0.28	5
	1	592451	S 202 P-K 1	2CDS282001R0217	0.28	5
	1.6	592468	S 202 P-K 1.6	2CDS282001R0257	0.28	5
	2	592475	S 202 P-K 2	2CDS282001R0277	0.28	5
	3	592482	S 202 P-K 3	2CDS282001R0317	0.28	5
	4	592499	S 202 P-K 4	2CDS282001R0337	0.28	5
	6	592505	S 202 P-K 6	2CDS282001R0377	0.28	5
	8	592512	S 202 P-K 8	2CDS282001R0407	0.28	5
	10	592529	S 202 P-K 10	2CDS282001R0427	0.28	5
	13	592536	S 202 P-K 13	2CDS282001R0447	0.28	5
	16	592543	S 202 P-K 16	2CDS282001R0467	0.28	5
	20	592550	S 202 P-K 20	2CDS282001R0487	0.28	5
	25	592567	S 202 P-K 25	2CDS282001R0517	0.28	5
	32	592574	S 202 P-K 32	2CDS282001R0537	0.28	5
40	592581	S 202 P-K 40	2CDS282001R0557	0.28	5	
50	592598	S 202 P-K 50	2CDS282001R0577	0.28	5	
63	592604	S 202 P-K 63	2CDS282001R0607	0.28	5	

Кол-во полюсов	Номинальный ток In A	Ввп 4016779 EAN	Информация для заказа		Масса 1 шт. кг	Упаковка 1 шт. шт.
			Тип	Код заказа		
3	0.2	592611	S 203 P-K 0.2	2CDS283001R0087	0.42	1
	0.3	592628	S 203 P-K 0.3	2CDS283001R0117	0.42	1
	0.5	592635	S 203 P-K 0.5	2CDS283001R0157	0.42	1
	0.75	592642	S 203 P-K 0.75	2CDS283001R0187	0.42	1
	1	592659	S 203 P-K 1	2CDS283001R0217	0.42	1
	1.6	592666	S 203 P-K 1.6	2CDS283001R0257	0.42	1
	2	592673	S 203 P-K 2	2CDS283001R0277	0.42	1
	3	592680	S 203 P-K 3	2CDS283001R0317	0.42	1
	4	592697	S 203 P-K 4	2CDS283001R0337	0.42	1
	6	592703	S 203 P-K 6	2CDS283001R0377	0.42	1
	8	592710	S 203 P-K 8	2CDS283001R0407	0.42	1
	10	592727	S 203 P-K 10	2CDS283001R0427	0.42	1
	13	592734	S 203 P-K 13	2CDS283001R0447	0.42	1
	16	592741	S 203 P-K 16	2CDS283001R0467	0.42	1
	20	592758	S 203 P-K 20	2CDS283001R0487	0.42	1
	25	592765	S 203 P-K 25	2CDS283001R0517	0.42	1
	32	592772	S 203 P-K 32	2CDS283001R0537	0.42	1
40	592789	S 203 P-K 40	2CDS283001R0557	0.42	1	
50	592796	S 203 P-K 50	2CDS283001R0577	0.42	1	
63	592802	S 203 P-K 63	2CDS283001R0607	0.42	1	

Где еще посмотреть:
Таблицы координации для автоматических выключателей S 200: резервная защита и селективность см. 10/34

Возможно вас также заинтересуют:
Вспомогательные элементы для модульных автоматических выключателей, стр. 4/2
Аксессуары для модульных автоматических выключателей, стр. 4/7
Шинные разводки, стр. 4/20



S 204 P



S 201 P NA

Кол-во полюсов	Номинальный ток	Ввп 4016779 EAN	Информация для заказа		Масса 1 шт. кг	Упаковка 1 шт. шт.
	In A		Тип	Код заказа		
4	0.2	592819	S 204 P-K 0.2	2CDS284001R0087	0.56	1
	0.3	592826	S 204 P-K 0.3	2CDS284001R0117	0.56	1
	0.5	592833	S 204 P-K 0.5	2CDS284001R0157	0.56	1
	0.75	592840	S 204 P-K 0.75	2CDS284001R0187	0.56	1
	1	592857	S 204 P-K 1	2CDS284001R0217	0.56	1
	1.6	592864	S 204 P-K 1.6	2CDS284001R0257	0.56	1
	2	592871	S 204 P-K 2	2CDS284001R0277	0.56	1
	3	592888	S 204 P-K 3	2CDS284001R0317	0.56	1
	4	592895	S 204 P-K 4	2CDS284001R0337	0.56	1
	6	592901	S 204 P-K 6	2CDS284001R0377	0.56	1
	8	592918	S 204 P-K 8	2CDS284001R0407	0.56	1
	10	592925	S 204 P-K 10	2CDS284001R0427	0.56	1
	13	592932	S 204 P-K 13	2CDS284001R0447	0.56	1
	16	592949	S 204 P-K 16	2CDS284001R0467	0.56	1
	20	592956	S 204 P-K 20	2CDS284001R0487	0.56	1
	25	592963	S 204 P-K 25	2CDS284001R0517	0.56	1
32	592970	S 204 P-K 32	2CDS284001R0537	0.56	1	
40	592987	S 204 P-K 40	2CDS284001R0557	0.56	1	
50	592994	S 204 P-K 50	2CDS284001R0577	0.56	1	
63	593007	S 204 P-K 63	2CDS284001R0607	0.56	1	

С разъединением нейтрали NA. В полюсе нейтрали отсутствует расцепитель. Полюс NA замыкается раньше фазного.

Кол-во полюсов	Номинальный ток	Ввп 4016779 EAN	Информация для заказа		Масса 1 шт. кг	Упаковка 1 шт. шт.
	In A		Тип	Код заказа		
1+NA	0.2	593014	S 201 P-K 0.2 NA	2CDS281103R0087	0.28	5
	0.3	593021	S 201 P-K 0.3 NA	2CDS281103R0117	0.28	5
	0.5	593038	S 201 P-K 0.5 NA	2CDS281103R0157	0.28	5
	0.75	593045	S 201 P-K 0.75 NA	2CDS281103R0187	0.28	5
	1	593052	S 201 P-K 1 NA	2CDS281103R0217	0.28	5
	1.6	593069	S 201 P-K 1.6 NA	2CDS281103R0257	0.28	5
	2	593076	S 201 P-K 2 NA	2CDS281103R0277	0.28	5
	3	593083	S 201 P-K 3 NA	2CDS281103R0317	0.28	5
	4	593090	S 201 P-K 4 NA	2CDS281103R0337	0.28	5
	6	593106	S 201 P-K 6 NA	2CDS281103R0377	0.28	5
	8	593113	S 201 P-K 8 NA	2CDS281103R0407	0.28	5
	10	593120	S 201 P-K 10 NA	2CDS281103R0427	0.28	5
	13	593137	S 201 P-K 13 NA	2CDS281103R0447	0.28	5
	16	593144	S 201 P-K 16 NA	2CDS281103R0467	0.28	5
	20	593151	S 201 P-K 20 NA	2CDS281103R0487	0.28	5
	25	593168	S 201 P-K 25 NA	2CDS281103R0517	0.28	5
32	593175	S 201 P-K 32 NA	2CDS281103R0537	0.28	5	
40	593182	S 201 P-K 40 NA	2CDS281103R0557	0.28	5	
50	593199	S 201 P-K 50 NA	2CDS281103R0577	0.28	5	
63	593205	S 201 P-K 63 NA	2CDS281103R0607	0.28	5	

Модульные автоматические выключатели

Серия S200P 25000 - 15000 с характеристикой срабатывания К

2



S 203 P NA

Кол-во полюсов	Номинальный ток In A	Ввп 4016779 EAN	Информация для заказа		Масса 1 шт. кг	Упаковка 1 шт. шт.
			Тип	Код заказа		
3+NA	0.2	593212	S 203 P-K 0.2 NA	2CDS283103R0087	0.56	2
	0.3	593229	S 203 P-K 0.3 NA	2CDS283103R0117	0.56	2
	0.5	593236	S 203 P-K 0.5 NA	2CDS283103R0157	0.56	2
	0.75	593243	S 203 P-K 0.75 NA	2CDS283103R0187	0.56	2
	1	593250	S 203 P-K 1 NA	2CDS283103R0217	0.56	2
	1.6	593267	S 203 P-K 1.6 NA	2CDS283103R0257	0.56	2
	2	593274	S 203 P-K 2 NA	2CDS283103R0277	0.56	2
	3	593281	S 203 P-K 3 NA	2CDS283103R0317	0.56	2
	4	593298	S 203 P-K 4 NA	2CDS283103R0337	0.56	2
	6	593304	S 203 P-K 6 NA	2CDS283103R0377	0.56	2
	8	593311	S 203 P-K 8 NA	2CDS283103R0407	0.56	2
	10	593328	S 203 P-K 10 NA	2CDS283103R0427	0.56	2
	13	593335	S 203 P-K 13 NA	2CDS283103R0447	0.56	2
	16	593342	S 203 P-K 16 NA	2CDS283103R0467	0.56	2
	20	593359	S 203 P-K 20 NA	2CDS283103R0487	0.56	2
	25	593366	S 203 P-K 25 NA	2CDS283103R0517	0.56	2
32	593373	S 203 P-K 32 NA	2CDS283103R0537	0.56	2	
40	593380	S 203 P-K 40 NA	2CDS283103R0557	0.56	2	
50	593397	S 203 P-K 50 NA	2CDS283103R0577	0.56	2	
63	593403	S 203 P-K 63 NA	2CDS283103R0607	0.56	2	

Где еще посмотреть:

Таблицы координации для автоматических выключателей S 200: резервная защита и селективность см. 10/34

Возможно вас также заинтересуют :

Вспомогательные элементы для модульных автоматических выключателей, стр. 4/2
 Аксессуары для модульных автоматических выключателей, стр. 4/7
 Шинные разводки, стр. 4/20

Модульные автоматические выключатели

Серия S200P 25000 - 15000 с характеристикой срабатывания Z



S 201 P



S 202 P

S200 P - с характеристикой срабатывания Z

Назначение: защита электронных цепей от небольших и длительных токов перегрузки, а также токов короткого замыкания.

Применение: коммерческие и промышленные объекты.

Стандарты: ГОСТ Р 50030.2-2010 (МЭК 60947-2)

$I_{cu}=25$ кА для $0,5$ А $\leq I_n \leq 25$ А; $I_{cu}=15$ кА для 32 А $\leq I_n \leq 63$ А

Кол-во полюсов	Номинальный ток I_n А	Ввп 4016779 EAN	Информация для заказа		Масса 1 шт. кг	Упаковка 1 шт. шт.
			Тип	Код заказа		
1	0.5	593410	S 201 P-Z 0.5	2CDS281001R0158	0.14	10
	1	593427	S 201 P-Z 1	2CDS281001R0218	0.14	10
	1.6	593434	S 201 P-Z 1.6	2CDS281001R0258	0.14	10
	2	593441	S 201 P-Z 2	2CDS281001R0278	0.14	10
	3	593458	S 201 P-Z 3	2CDS281001R0318	0.14	10
	4	593465	S 201 P-Z 4	2CDS281001R0338	0.14	10
	6	593472	S 201 P-Z 6	2CDS281001R0378	0.14	10
	8	593489	S 201 P-Z 8	2CDS281001R0408	0.14	10
	10	593496	S 201 P-Z 10	2CDS281001R0428	0.14	10
	16	593502	S 201 P-Z 16	2CDS281001R0468	0.14	10
	20	593519	S 201 P-Z 20	2CDS281001R0488	0.14	10
	25	593526	S 201 P-Z 25	2CDS281001R0518	0.14	10
	32	593533	S 201 P-Z 32	2CDS281001R0538	0.14	10
	40	593540	S 201 P-Z 40	2CDS281001R0558	0.14	10
	50	593557	S 201 P-Z 50	2CDS281001R0578	0.14	10
	63	593564	S 201 P-Z 63	2CDS281001R0608	0.14	10

Кол-во полюсов	Номинальный ток I_n А	Ввп 4016779 EAN	Информация для заказа		Масса 1 шт. кг	Упаковка 1 шт. шт.
			Тип	Код заказа		
2	0.5	593571	S 202 P-Z 0.5	2CDS282001R0158	0.28	5
	1	593588	S 202 P-Z 1	2CDS282001R0218	0.28	5
	1.6	593595	S 202 P-Z 1.6	2CDS282001R0258	0.28	5
	2	593601	S 202 P-Z 2	2CDS282001R0278	0.28	5
	3	593618	S 202 P-Z 3	2CDS282001R0318	0.28	5
	4	593625	S 202 P-Z 4	2CDS282001R0338	0.28	5
	6	593632	S 202 P-Z 6	2CDS282001R0378	0.28	5
	8	593649	S 202 P-Z 8	2CDS282001R0408	0.28	5
	10	593656	S 202 P-Z 10	2CDS282001R0428	0.28	5
	16	593663	S 202 P-Z 16	2CDS282001R0468	0.28	5
	20	593670	S 202 P-Z 20	2CDS282001R0488	0.28	5
	25	593687	S 202 P-Z 25	2CDS282001R0518	0.28	5
	32	593694	S 202 P-Z 32	2CDS282001R0538	0.28	5
	40	593700	S 202 P-Z 40	2CDS282001R0558	0.28	5
	50	593717	S 202 P-Z 50	2CDS282001R0578	0.28	5
	63	593724	S 202 P-Z 63	2CDS282001R0608	0.28	5

Модульные автоматические выключатели

Серия S200P 25000 - 15000 с характеристикой срабатывания Z

2



S 203 P

2CDS40128F0201



S 204 P

2CDS40113F0201

Кол-во полюсов	Номинальный ток	Ввп 4016779 EAN	Информация для заказа		Масса 1 шт. кг	Упаковка 1 шт. шт.
	In A		Тип	Код заказа		
3	0.5	593731	S 203 P-Z 0.5	2CDS283001R0158	0.42	1
	1	593748	S 203 P-Z 1	2CDS283001R0218	0.42	1
	1.6	593755	S 203 P-Z 1.6	2CDS283001R0258	0.42	1
	2	593762	S 203 P-Z 2	2CDS283001R0278	0.42	1
	3	593779	S 203 P-Z 3	2CDS283001R0318	0.42	1
	4	593786	S 203 P-Z 4	2CDS283001R0338	0.42	1
	6	593793	S 203 P-Z 6	2CDS283001R0378	0.42	1
	8	593809	S 203 P-Z 8	2CDS283001R0408	0.42	1
	10	593816	S 203 P-Z 10	2CDS283001R0428	0.42	1
	16	593823	S 203 P-Z 16	2CDS283001R0468	0.42	1
	20	593830	S 203 P-Z 20	2CDS283001R0488	0.42	1
	25	593847	S 203 P-Z 25	2CDS283001R0518	0.42	1
	32	593854	S 203 P-Z 32	2CDS283001R0538	0.42	1
	40	593861	S 203 P-Z 40	2CDS283001R0558	0.42	1
50	593878	S 203 P-Z 50	2CDS283001R0578	0.42	1	
63	593885	S 203 P-Z 63	2CDS283001R0608	0.42	1	

Кол-во полюсов	Номинальный ток	Ввп 4016779 EAN	Информация для заказа		Масса 1 шт. кг	Упаковка 1 шт. шт.
	In A		Тип	Код заказа		
4	0.5	593892	S 204 P-Z 0.5	2CDS284001R0158	0.56	1
	1	593908	S 204 P-Z 1	2CDS284001R0218	0.56	1
	1.6	593915	S 204 P-Z 1.6	2CDS284001R0258	0.56	1
	2	593922	S 204 P-Z 2	2CDS284001R0278	0.56	1
	3	593939	S 204 P-Z 3	2CDS284001R0318	0.56	1
	4	593946	S 204 P-Z 4	2CDS284001R0338	0.56	1
	6	593953	S 204 P-Z 6	2CDS284001R0378	0.56	1
	8	593960	S 204 P-Z 8	2CDS284001R0408	0.56	1
	10	593977	S 204 P-Z 10	2CDS284001R0428	0.56	1
	16	593984	S 204 P-Z 16	2CDS284001R0468	0.56	1
	20	593991	S 204 P-Z 20	2CDS284001R0488	0.56	1
	25	594004	S 204 P-Z 25	2CDS284001R0518	0.56	1
	32	594011	S 204 P-Z 32	2CDS284001R0538	0.56	1
	40	594028	S 204 P-Z 40	2CDS284001R0558	0.56	1
50	594035	S 204 P-Z 50	2CDS284001R0578	0.56	1	
63	594042	S 204 P-Z 63	2CDS284001R0608	0.56	1	

Где еще посмотреть:

Таблицы координации для автоматических выключателей S 200: резервная защита и селективность см. 10/34

Возможно вас также заинтересуют :

Вспомогательные элементы для модульных автоматических выключателей, стр. 4/2
 Аксессуары для модульных автоматических выключателей, стр. 4/7
 Шинные разводки, стр. 4/20



S 201 P NA

2CDS4000096201



S 203 P NA

2CDS4001356201

С разъединением нейтрали NA. В полюсе нейтрали отсутствует расцепитель. Полюс NA замыкается раньше фазного.

Кол-во полюсов	Номинальный ток In A	Ввп 4016779 EAN	Информация для заказа		Масса 1 шт. кг	Упаковка 1 шт. шт.
			Тип	Код заказа		
1+NA	0.5	594059	S 201 P-Z 0.5 NA	2CDS281103R0158	0.28	5
	1	594066	S 201 P-Z 1 NA	2CDS281103R0218	0.28	5
	1.6	594073	S 201 P-Z 1.6 NA	2CDS281103R0258	0.28	5
	2	594080	S 201 P-Z 2 NA	2CDS281103R0278	0.28	5
	3	594097	S 201 P-Z 3 NA	2CDS281103R0318	0.28	5
	4	594103	S 201 P-Z 4 NA	2CDS281103R0338	0.28	5
	6	594110	S 201 P-Z 6 NA	2CDS281103R0378	0.28	5
	8	594127	S 201 P-Z 8 NA	2CDS281103R0408	0.28	5
	10	594134	S 201 P-Z 10 NA	2CDS281103R0428	0.28	5
	16	594141	S 201 P-Z 16 NA	2CDS281103R0468	0.28	5
	20	594158	S 201 P-Z 20 NA	2CDS281103R0488	0.28	5
	25	594165	S 201 P-Z 25 NA	2CDS281103R0518	0.28	5
	32	594172	S 201 P-Z 32 NA	2CDS281103R0538	0.28	5
	40	594189	S 201 P-Z 40 NA	2CDS281103R0558	0.28	5
	50	594196	S 201 P-Z 50 NA	2CDS281103R0578	0.28	5
63	594202	S 201 P-Z 63 NA	2CDS281103R0608	0.28	5	

Кол-во полюсов	Номинальный ток In A	Ввп 4016779 EAN	Информация для заказа		Масса 1 шт. кг	Упаковка 1 шт. шт.
			Тип	Код заказа		
3+NA	0.5	594219	S 203 P-Z 0.5 NA	2CDS283103R0158	0.56	1
	1	594226	S 203 P-Z 1 NA	2CDS283103R0218	0.56	1
	1.6	594233	S 203 P-Z 1.6 NA	2CDS283103R0258	0.56	1
	2	594240	S 203 P-Z 2 NA	2CDS283103R0278	0.56	1
	3	594257	S 203 P-Z 3 NA	2CDS283103R0318	0.56	1
	4	594264	S 203 P-Z 4 NA	2CDS283103R0338	0.56	1
	6	594271	S 203 P-Z 6 NA	2CDS283103R0378	0.56	1
	8	594288	S 203 P-Z 8 NA	2CDS283103R0408	0.56	1
	10	594295	S 203 P-Z 10 NA	2CDS283103R0428	0.56	1
	16	594301	S 203 P-Z 16 NA	2CDS283103R0468	0.56	1
	20	594318	S 203 P-Z 20 NA	2CDS283103R0488	0.56	1
	25	594325	S 203 P-Z 25 NA	2CDS283103R0518	0.56	1
	32	594332	S 203 P-Z 32 NA	2CDS283103R0538	0.56	1
	40	594349	S 203 P-Z 40 NA	2CDS283103R0558	0.56	1
	50	594356	S 203 P-Z 50 NA	2CDS283103R0578	0.56	1
63	594363	S 203 P-Z 63 NA	2CDS283103R0608	0.56	1	

Модульные автоматические выключатели серии SH 200

Технические характеристики

2



SH 200

Электрические характеристики			
Стандарты	IEC/EN		ГОСТ Р 50345-2010 (МЭК 60898-1)
Кол-во полюсов			1P, 2P, 3P, 4P, 1P+N, 3P+N
Характеристики срабатывания			B, C
Номинальный ток I_n		A	6...63 A
Номинальное напряжение U_n	IEC/EN 60898-1	B	1P: 230/400 В перем. 1P+N: 230 В перем. 2...4P: 400 В перем. 3P+N: 400 В перем.
Номинальное напряжение изоляции U_i	IEC/EN 60898-1	B	250 В перем.(фаза-земля), 440 В перем.(фаза-фаза)
Макс. рабочее напряжение $U_{Вmax}$		B	1P+N: 253 В перем. 3P+N: 440 В перем.
Мин. рабочее напряжение $U_{Вmin}$		B	12 В перем.
Номинальная частота f		Гц	50 / 60 Гц
Номинальная наибольшая отключающая способность $I_{сн}$	IEC/EN 60898-1	кА	4,5 кА (версия L) ; 6 кА
Класс ограничения энергии	IEC/EN 60898-1		3
Категория перенапряжения	IEC/EN 60898-1		III
Степень загрязнения	IEC/EN 60898-1		2
Ном. импульсное выдерж. напряжение $U_{имп.}$ (1.2/50 μ s)	IEC/EN 60898-1	кВ	4 кВ (исп. напряжение 6,2 кВ на уровне моря 5 кВ на 2000 м
Испытательное напряжение изоляции	IEC/EN 60898-1	кВ	2 кВ (50 / 60Гц, 1 мин.)
Механические характеристики			
Корпус			Группа изоляции II, RAL 7035
Рычаг			Группа изоляции II, черный, опломбируемый
Индикация состояния контактов			Маркировка на рычаге (I ON / 0 OFF)
Степень защиты	IEC/EN 60529		IP20 / IPXXB, при использовании в боксе IP40
Электрическая износостойкость		опер.	$I_n < 32A$: 20,000 цикл.(перем.), $I_n \geq 32A$: 10,000 цикл. (перем.)
Механическая износостойкость		опер.	20,000 цикл.
Устойчивость к ударному воздействию	IEC/EN 60068-2-27		25 г - 3 удара - 11мс
Устойчивость к вибрации согласно	IEC/EN 60068-2-6		5g- 20 циклов при 5...150...5 Гц с нагрузкой 0,8In
Тропическое исполнение	IEC/EN 60068-2-30	°C/RH	28 циклов 55°C/90-96% и 25°C/95-100%
Температура окружающей среды		°C	-25 ... +55°C
Температура хранения		°C	-40 ... +70°C
Температура калибровки расцепителя	IEC/EN 60898-1	°C	B, C: 30°C
Установка			
Клеммы			одинарные
Сечение проводников (сверху/ снизу)	IEC/EN 60898-1	мм ²	25 мм ² /25 мм ²
Момент затяжки	IEC/EN	Нм	2,0 Нм
Отвертка			No. 2 Pozidrive
Монтаж			на DIN-рейке 35 мм согласно EN 60715, система быстрой фиксации
Положение монтажа			любое
Сторона подключения питания			любая
Габаритные размеры			
Монтажный размер	DIN 43880		Монтажный размер 1
Габаритные размеры (В x Г x Ш)		мм	85 x 69 x 17,5
Масса полюса		г	прибл. 115 г
Аксессуары			
Использование доп. элементов			Нет

Модульные автоматические выключатели

Серия SH 200L с характеристикой срабатывания В



SH201L-B

2CS2000159F0014



SH201L-B...NA

2CS2000159F0014



SH202L-B

2CS2000159F0014



SH203L-B

2CS2000154F0014

Кол-во полюсов	Ном. ток	Кол-во модулей [17,5 мм]	Ввп 4016779	Информация для заказа		Вес 1 шт	Упак., шт
	In A		EAN	Тип	Код заказа	Кг	шт
1	6	1	632942	SH201L-B6	2CDS241001R0065	0.125	10
	10	1	632973	SH201L-B10	2CDS241001R0105	0.125	10
	13	1	632997	SH201L-B13	2CDS241001R0135	0.125	10
	16	1	633017	SH201L-B16	2CDS241001R0165	0.125	10
	20	1	633031	SH201L-B20	2CDS241001R0205	0.125	10
	25	1	633055	SH201L-B25	2CDS241001R0255	0.125	10
	32	1	633079	SH201L-B32	2CDS241001R0325	0.125	10
	40	1	633093	SH201L-B40	2CDS241001R0405	0.125	10
	50	1	923316	SH201L-B50	2CDS241001R0505	0.125	10
	63	1	923439	SH201L-B63	2CDS241001R0635	0.125	10
	1+N	6	2	633116	SH201L-B6NA	2CDS241103R0065	0.250
10		2	633147	SH201L-B10NA	2CDS241103R0105	0.250	5
13		2	633161	SH201L-B13NA	2CDS241103R0135	0.250	5
16		2	633185	SH201L-B16NA	2CDS241103R0165	0.250	5
20		2	633208	SH201L-B20NA	2CDS241103R0205	0.250	5
25		2	633222	SH201L-B25NA	2CDS241103R0255	0.250	5
32		2	633246	SH201L-B32NA	2CDS241103R0325	0.250	5
40		2	633260	SH201L-B40NA	2CDS241103R0405	0.250	5
2	6	2	633284	SH202L-B6	2CDS242001R0065	0.250	5
	10	2	633314	SH202L-B10	2CDS242001R0105	0.250	5
	13	2	633338	SH202L-B13	2CDS242001R0135	0.250	5
	16	2	633352	SH202L-B16	2CDS242001R0165	0.250	5
	20	2	633376	SH202L-B20	2CDS242001R0205	0.250	5
	25	2	633390	SH202L-B25	2CDS242001R0255	0.250	5
	32	2	633413	SH202L-B32	2CDS242001R0325	0.250	5
	40	2	633437	SH202L-B40	2CDS242001R0405	0.250	5
	50	2	923798	SH202L-B50	2CDS242001R0505	0.250	5
	63	2	923910	SH202L-B63	2CDS242001R0635	0.250	5

Модульные автоматические выключатели

Серия SH 200L с характеристикой срабатывания В

2



SH203L-B...NA

2CDS00155F0014



SH204L-B

2CDS00155F0014

Кол-во полюсов	Ном. ток	Кол-во модулей [17,5 мм]	Ввп 4016779 EAN	Информация для заказа		Вес 1 шт Кг	Упак., шт
	In A			Тип	Код заказа		
3	6	3	633451	SH203L-B6	2CDS243001R0065	0.375	1
	10	3	633482	SH203L-B10	2CDS243001R0105	0.375	1
	13	3	633505	SH203L-B13	2CDS243001R0135	0.375	1
	16	3	633529	SH203L-B16	2CDS243001R0165	0.375	1
	20	3	633543	SH203L-B20	2CDS243001R0205	0.375	1
	25	3	633567	SH203L-B25	2CDS243001R0255	0.375	1
	32	3	633581	SH203L-B32	2CDS243001R0325	0.375	1
	40	3	633604	SH203L-B40	2CDS243001R0405	0.375	1
	50	3	924030	SH203L-B50	2CDS243001R0505	0.375	1
	63	3	9240153	SH203L-B63	2CDS243001R0635	0.375	1
3+N	6	4	633628	SH203L-B6NA	2CDS243103R0065	0.500	1
	10	4	633659	SH203L-B10NA	2CDS243103R0105	0.500	1
	13	4	633673	SH203L-B13NA	2CDS243103R0135	0.500	1
	16	4	633697	SH203L-B16NA	2CDS243103R0165	0.500	1
	20	4	633710	SH203L-B20NA	2CDS243103R0205	0.500	1
	25	4	633734	SH203L-B25NA	2CDS243103R0255	0.500	1
	32	4	633758	SH203L-B32NA	2CDS243103R0325	0.500	1
	40	4	633772	SH203L-B40NA	2CDS243103R0405	0.500	1
	50	4	924276	SH203L-B50NA	2CDS243103R0505	0.500	1
	63	4	924399	SH203L-B63NA	2CDS243103R0635	0.500	1
4	6	4	633796	SH204L-B6	2CDS244001R0065	0.500	1
	10	4	633826	SH204L-B10	2CDS244001R0105	0.500	1
	13	4	633840	SH204L-B13	2CDS244001R0135	0.500	1
	16	4	633864	SH204L-B16	2CDS244001R0165	0.500	1
	20	4	633888	SH204L-B20	2CDS244001R0205	0.500	1
	25	4	633901	SH204L-B25	2CDS244001R0255	0.500	1
	32	4	633925	SH204L-B32	2CDS244001R0325	0.500	1
	40	4	633949	SH204L-B40	2CDS244001R0405	0.500	1
	50	4	924511	SH204L-B50	2CDS244001R0505	0.500	1
	63	4	924634	SH204L-B63	2CDS244001R0635	0.500	1

Модульные автоматические выключатели

Серия SH 200L с характеристикой срабатывания C



SH201L-C

2C3300015F0014



SH201L-C...NA

2C3300015B0014



SH202L-C

2C3300015H0014



SH203L-C

2C3300016F0014

Кол-во полюсов	Ном. ток	Кол-во модулей	Ввп 4016779	Информация для заказа		Вес 1 шт	Упак., шт	
	In A			[17,5 мм]	EAN			Тип
1	6	1	632935	SH201L-C6	2CDS241001R0064	0.125	10	
	8	1	632959	SH201L-C8	2CDS241001R0084	0.125	10	
	10	1	632966	SH201L-C10	2CDS241001R0104	0.125	10	
	13	1	632980	SH201L-C13	2CDS241001R0134	0.125	10	
	16	1	633000	SH201L-C16	2CDS241001R0164	0.125	10	
	20	1	633024	SH201L-C20	2CDS241001R0204	0.125	10	
	25	1	633048	SH201L-C25	2CDS241001R0254	0.125	10	
	32	1	633062	SH201L-C32	2CDS241001R0324	0.125	10	
	40	1	633086	SH201L-C40	2CDS241001R0404	0.125	10	
	50	1	923255	SH201L-C50	2CDS241001R0504	0.125	10	
	63	1	923378	SH201L-C63	2CDS241001R0634	0.125	10	
	1+N	6	2	633109	SH201L-C6NA	2CDS241103R0064	0.250	5
		8	2	633123	SH201L-C8NA	2CDS241103R0084	0.250	5
10		2	633130	SH201L-C10NA	2CDS241103R0104	0.250	5	
13		2	633154	SH201L-C13NA	2CDS241103R0134	0.250	5	
16		2	633178	SH201L-C16NA	2CDS241103R0164	0.250	5	
20		2	633192	SH201L-C20NA	2CDS241103R0204	0.250	5	
25		2	633215	SH201L-C25NA	2CDS241103R0254	0.250	5	
32		2	633239	SH201L-C32NA	2CDS241103R0324	0.250	5	
2	6	2	633277	SH202L-C6	2CDS242001R0064	0.250	5	
	8	2	633291	SH202L-C8	2CDS242001R0084	0.250	5	
	10	2	633307	SH202L-C10	2CDS242001R0104	0.250	5	
	13	2	633321	SH202L-C13	2CDS242001R0134	0.250	5	
	16	2	633345	SH202L-C16	2CDS242001R0164	0.250	5	
	20	2	633369	SH202L-C20	2CDS242001R0204	0.250	5	
	25	2	633383	SH202L-C25	2CDS242001R0254	0.250	5	
	32	2	633406	SH202L-C32	2CDS242001R0324	0.250	5	
	40	2	633420	SH202L-C40	2CDS242001R0404	0.250	5	
	50	2	923736	SH202L-C50	2CDS242001R0504	0.250	5	
	63	2	923859	SH202L-C63	2CDS242001R0634	0.250	5	
	3	6	3	633444	SH203L-C6	2CDS243001R0064	0.375	1
		8	3	633468	SH203L-C8	2CDS243001R0084	0.375	1
10		3	633475	SH203L-C10	2CDS243001R0104	0.375	1	
13		3	633499	SH203L-C13	2CDS243001R0134	0.375	1	
16		3	633512	SH203L-C16	2CDS243001R0164	0.375	1	
20		3	633536	SH203L-C20	2CDS243001R0204	0.375	1	
25		3	633550	SH203L-C25	2CDS243001R0254	0.375	1	
32		3	633574	SH203L-C32	2CDS243001R0324	0.375	1	
40		3	633598	SH203L-C40	2CDS243001R0404	0.375	1	
50		3	633598	SH203L-C50	2CDS243001R0504	0.375	1	
63		3	924092	SH203L-C63	2CDS243001R0634	0.375	1	

Модульные автоматические выключатели

Серия SH 200L с характеристикой срабатывания C

2



SH203L-C...NA

2CDS243103R0014



SH204L-C

2CDS244001R0014

Кол-во полюсов	Ном. ток	Кол-во модулей	ВВП 4016779	Информация для заказа		Вес 1 шт	Упак., шт	
	In A			[17,5 мм]	EAN			Тип
3+N	6	4	633611	SH203L-C6NA	2CDS243103R0064	0.500	1	
	8	4	633635	SH203L-C8NA	2CDS243103R0084	0.500	1	
	10	4	633642	SH203L-C10NA	2CDS243103R0104	0.500	1	
	13	4	633666	SH203L-C13NA	2CDS243103R0134	0.500	1	
	16	4	633680	SH203L-C16NA	2CDS243103R0164	0.500	1	
	20	4	633703	SH203L-C20NA	2CDS243103R0204	0.500	1	
	25	4	633727	SH203L-C25NA	2CDS243103R0254	0.500	1	
	32	4	633741	SH203L-C32NA	2CDS243103R0324	0.500	1	
	40	4	633765	SH203L-C40NA	2CDS243103R0404	0.500	1	
	50	4	924214	SH203L-C50NA	2CDS243103R0504	0.500	1	
	63	4	924337	SH203L-C63NA	2CDS243103R0634	0.500	1	
	4	6	4	633789	SH204L-C6	2CDS244001R0064	0.500	1
		8	4	633802	SH204L-C8	2CDS244001R0084	0.500	1
10		4	633819	SH204L-C10	2CDS244001R0104	0.500	1	
13		4	633833	SH204L-C13	2CDS244001R0134	0.500	1	
16		4	633857	SH204L-C16	2CDS244001R0164	0.500	1	
20		4	633871	SH204L-C20	2CDS244001R0204	0.500	1	
25		4	633895	SH204L-C25	2CDS244001R0254	0.500	1	
32		4	633918	SH204L-C32	2CDS244001R0324	0.500	1	
40		4	633932	SH204L-C40	2CDS244001R0404	0.500	1	
50		4	924450	SH204L-C50	2CDS244001R0504	0.500	1	
63		4	924573	SH204L-C63	2CDS244001R0634	0.500	1	

Модульные автоматические выключатели

Серия SH 200 с характеристикой срабатывания В



SH201-B

2CDS000166F0014



SH201-B...NA

2CDS000166F0014



SH202-B

2CDS000166F0014



SH203-B

2CDS000166F0014

Кол-во полюсов	Ном. ток	Кол-во модулей	Ввп 4016779	Информация для заказа		Вес шт	Упак., шт	
	In A			[17,5 мм]	EAN			Тип
1	6	1	630580	SH201-B6	2CDS211001R0065	0.125	10	
	10	1	630610	SH201-B10	2CDS211001R0105	0.125	10	
	13	1	630634	SH201-B13	2CDS211001R0135	0.125	10	
	16	1	630658	SH201-B16	2CDS211001R0165	0.125	10	
	20	1	630672	SH201-B20	2CDS211001R0205	0.125	10	
	25	1	630696	SH201-B25	2CDS211001R0255	0.125	10	
	32	1	630719	SH201-B32	2CDS211001R0325	0.125	10	
	40	1	630733	SH201-B40	2CDS211001R0405	0.125	10	
	50	1	698979	SH201-B50	2CDS211001R0505	0.125	10	
	63	1	698986	SH201-B63	2CDS211001R0635	0.125	10	
	1+N	6	2	630818	SH201-B6NA	2CDS211103R0065	0.250	5
		10	2	630849	SH201-B10NA	2CDS211103R0105	0.250	5
		13	2	630863	SH201-B13NA	2CDS211103R0135	0.250	5
16		2	630887	SH201-B16NA	2CDS211103R0165	0.250	5	
20		2	630900	SH201-B20NA	2CDS211103R0205	0.250	5	
25		2	630924	SH201-B25NA	2CDS211103R0255	0.250	5	
32		2	630948	SH201-B32NA	2CDS211103R0325	0.250	5	
2	6	2	631044	SH202-B6	2CDS212001R0065	0.250	5	
	10	2	631075	SH202-B10	2CDS212001R0105	0.250	5	
	13	2	631099	SH202-B13	2CDS212001R0135	0.250	5	
	16	2	631112	SH202-B16	2CDS212001R0165	0.250	5	
	20	2	631136	SH202-B20	2CDS212001R0205	0.250	5	
	25	2	631150	SH202-B25	2CDS212001R0255	0.250	5	
	32	2	631174	SH202-B32	2CDS212001R0325	0.250	5	
40	2	631198	SH202-B40	2CDS212001R0405	0.250	5		
50	2	699747	SH202-B50	2CDS211001R0505	0.250	5		
63	2	699754	SH202-B63	2CDS211001R0635	0.250	5		

Модульные автоматические выключатели

Серия SH 200 с характеристикой срабатывания B

2



SH203-B...NA

2CSD000167R0014



SH204-B

2CSD000168R0014

Кол-во полюсов	Ном. ток	Кол-во модулей	Вbn 4016779	Информация для заказа		Вес шт	Упак., шт
	In A			[17,5 мм]	EAN		
3	6	3	631273	SH203-B6	2CDS213001R0065	0.375	1
	10	3	631303	SH203-B10	2CDS213001R0105	0.375	1
	13	3	631327	SH203-B13	2CDS213001R0135	0.375	1
	16	3	631341	SH203-B16	2CDS213001R0165	0.375	1
	20	3	631365	SH203-B20	2CDS213001R0205	0.375	1
	25	3	631389	SH203-B25	2CDS213001R0255	0.375	1
	32	3	631402	SH203-B32	2CDS213001R0325	0.375	1
	40	3	631426	SH203-B40	2CDS213001R0405	0.375	1
	50	3	701280	SH203-B50	2CDS213001R0505	0.375	1
	63	3	701297	SH203-B63	2CDS213001R0635	0.375	1
3+N	6	4	631501	SH203-B6NA	2CDS213103R0065	0.500	1
	10	4	631532	SH203-B10NA	2CDS213103R0105	0.500	1
	13	4	631556	SH203-B13NA	2CDS213103R0135	0.500	1
	16	4	631570	SH203-B16NA	2CDS213103R0165	0.500	1
	20	4	631594	SH203-B20NA	2CDS213103R0205	0.500	1
	25	4	631617	SH203-B25NA	2CDS213103R0255	0.500	1
	32	4	631631	SH203-B32NA	2CDS213103R0325	0.500	1
	40	4	631655	SH203-B40NA	2CDS213103R0405	0.500	1
	50	4	702072	SH203-B50NA	2CDS213103R0505	0.500	1
	63	4	702089	SH203-B63NA	2CDS213103R0635	0.500	1
4	6	4	631730	SH204-B6	2CDS214001R0065	0.500	1
	10	4	631761	SH204-B10	2CDS214001R0105	0.500	1
	13	4	631785	SH204-B13	2CDS214001R0135	0.500	1
	16	4	631808	SH204-B16	2CDS214001R0165	0.500	1
	20	4	631822	SH204-B20	2CDS214001R0205	0.500	1
	25	4	631846	SH204-B25	2CDS214001R0255	0.500	1
	32	4	631860	SH204-B32	2CDS214001R0325	0.500	1
	40	4	631884	SH204-B40	2CDS214001R0405	0.500	1
	50	4	702058	SH204-B50	2CDS214001R0505	0.500	1
	63	4	702065	SH204-B63	2CDS214001R0635	0.500	1

Информация для заказа

Серия SH 200 с характеристикой срабатывания C



SH201-C



SH201-C...NA



SH202-C



SH203-C

Кол-во полюсов	Ном. ток	Кол-во модулей	Всп 4016779	Информация для заказа		Вес 1 шт	Упак., шт
				In A	Код заказа		
1	0,5	1	630757	SH201-C0,5	2CDS211001R0984	0.125	10
	1	1	630535	SH201-C1	2CDS211001R0014	0.125	10
	2	1	630542	SH201-C2	2CDS211001R0024	0.125	10
	3	1	630559	SH201-C3	2CDS211001R0034	0.125	10
	4	1	630566	SH201-C4	2CDS211001R0044	0.125	10
	6	1	630573	SH201-C6	2CDS211001R0064	0.125	10
	8	1	630597	SH201-C8	2CDS211001R0084	0.125	10
	10	1	630603	SH201-C10	2CDS211001R0104	0.125	10
	13	1	630627	SH201-C13	2CDS211001R0134	0.125	10
	16	1	630641	SH201-C16	2CDS211001R0164	0.125	10
	20	1	630665	SH201-C20	2CDS211001R0204	0.125	10
	25	1	630689	SH201-C25	2CDS211001R0254	0.125	10
	32	1	630702	SH201-C32	2CDS211001R0324	0.125	10
	40	1	630726	SH201-C40	2CDS211001R0404	0.125	10
	50	1	698993	SH201-C50	2CDS211001R0504	0.125	10
	63	1	699006	SH201-C63	2CDS211001R0634	0.125	10
1+N	0,5	2	630986	SH201-C0,5NA	2CDS211103R0984	0.250	5
	1	2	630764	SH201-C1NA	2CDS211103R0014	0.250	5
	2	2	630771	SH201-C2NA	2CDS211103R0024	0.250	5
	3	2	630788	SH201-C3NA	2CDS211103R0034	0.250	5
	4	2	630795	SH201-C4NA	2CDS211103R0044	0.250	5
	6	2	630801	SH201-C6NA	2CDS211103R0064	0.250	5
	8	2	630825	SH201-C8NA	2CDS211103R0084	0.250	5
	10	2	630832	SH201-C10NA	2CDS211103R0104	0.250	5
	13	2	630856	SH201-C13NA	2CDS211103R0134	0.250	5
	16	2	630870	SH201-C16NA	2CDS211103R0164	0.250	5
	20	2	630894	SH201-C20NA	2CDS211103R0204	0.250	5
	25	2	630917	SH201-C25NA	2CDS211103R0254	0.250	5
	32	2	630931	SH201-C32NA	2CDS211103R0324	0.250	5
	40	2	630955	SH201-C40NA	2CDS211103R0404	0.250	5
	50	2	699808	SH201-C50NA	2CDS211103R0504	0.250	5
	63	2	699815	SH201-C63NA	2CDS211103R0634	0.250	5
2	0,5	2	631211	SH202-C0,5	2CDS212001R0984	0.250	5
	1	2	630993	SH202-C1	2CDS212001R0014	0.250	5
	2	2	631006	SH202-C2	2CDS212001R0024	0.250	5
	3	2	631013	SH202-C3	2CDS212001R0034	0.250	5
	4	2	631020	SH202-C4	2CDS212001R0044	0.250	5
	6	2	631037	SH202-C6	2CDS212001R0064	0.250	5
	8	2	631051	SH202-C8	2CDS212001R0084	0.250	5
	10	2	631068	SH202-C10	2CDS212001R0104	0.250	5
	13	2	631082	SH202-C13	2CDS212001R0134	0.250	5
	16	2	631105	SH202-C16	2CDS212001R0164	0.250	5
	20	2	631129	SH202-C20	2CDS212001R0204	0.250	5
	25	2	631143	SH202-C25	2CDS212001R0254	0.250	5
	32	2	631167	SH202-C32	2CDS212001R0324	0.250	5
	40	2	631181	SH202-C40	2CDS212001R0404	0.250	5
	50	2	699785	SH202-C50	2CDS212001R0504	0.250	5
	63	2	699792	SH202-C63	2CDS212001R0634	0.250	5

Информация для заказа

Серия SH 200 с характеристикой срабатывания C

2



SH203-C...NA

2CDS000173R014



SH204-C

2CDS000174R014

Кол-во полюсов	Ном. ток In A	Кол-во модулей [17,5 мм]	Всп 4016779 EAN	Информация для заказа		Вес 1 шт кг	Упак., шт
				Тип	Код заказа		
3	0,5	3	631440	SH203-C0,5	2CDS213001R0984	0.375	1
	1	3	631228	SH203-C1	2CDS213001R0014	0.375	1
	2	3	631235	SH203-C2	2CDS213001R0024	0.375	1
	3	3	631242	SH203-C3	2CDS213001R0034	0.375	1
	4	3	631259	SH203-C4	2CDS213001R0044	0.375	1
	6	3	631266	SH203-C6	2CDS213001R0064	0.375	1
	8	3	631280	SH203-C8	2CDS213001R0084	0.375	1
	10	3	631297	SH203-C10	2CDS213001R0104	0.375	1
	13	3	631310	SH203-C13	2CDS213001R0134	0.375	1
	16	3	631334	SH203-C16	2CDS213001R0164	0.375	1
	20	3	631358	SH203-C20	2CDS213001R0204	0.375	1
	25	3	631372	SH203-C25	2CDS213001R0254	0.375	1
	32	3	631396	SH203-C32	2CDS213001R0324	0.375	1
	40	3	631419	SH203-C40	2CDS213001R0404	0.375	1
	50	3	701303	SH203-C50	2CDS213001R0504	0.375	1
	63	3	701310	SH203-C63	2CDS213001R0634	0.375	1
	3+N	0,5	4	631679	SH203-C0,5NA	2CDS213103R0984	0.500
1		4	631457	SH203-C1NA	2CDS213103R0014	0.500	1
2		4	631464	SH203-C2NA	2CDS213103R0024	0.500	1
3		4	631471	SH203-C3NA	2CDS213103R0034	0.500	1
4		4	631488	SH203-C4NA	2CDS213103R0044	0.500	1
6		4	631495	SH203-C6NA	2CDS213103R0064	0.500	1
8		4	631518	SH203-C8NA	2CDS213103R0084	0.500	1
10		4	631525	SH203-C10NA	2CDS213103R0104	0.500	1
13		4	631549	SH203-C13NA	2CDS213103R0134	0.500	1
16		4	631563	SH203-C16NA	2CDS213103R0164	0.500	1
20		4	631587	SH203-C20NA	2CDS213103R0204	0.500	1
25		4	631600	SH203-C25NA	2CDS213103R0254	0.500	1
32		4	631624	SH203-C32NA	2CDS213103R0324	0.500	1
40		4	631648	SH203-C40NA	2CDS213103R0404	0.500	1
50	4	702119	SH203-C50NA	2CDS213103R0504	0.500	1	
63	4	702126	SH203-C63NA	2CDS213103R0634	0.500	1	
4	0,5	4	631907	SH204-C0,5	2CDS214001R0984	0.500	1
	1	4	631686	SH204-C1	2CDS214001R0014	0.500	1
	2	4	631693	SH204-C2	2CDS214001R0024	0.500	1
	3	4	631709	SH204-C3	2CDS214001R0034	0.500	1
	4	4	631716	SH204-C4	2CDS214001R0044	0.500	1
	6	4	631723	SH204-C6	2CDS214001R0064	0.500	1
	8	4	631747	SH204-C8	2CDS214001R0084	0.500	1
	10	4	631754	SH204-C10	2CDS214001R0104	0.500	1
	13	4	631778	SH204-C13	2CDS214001R0134	0.500	1
	16	4	631792	SH204-C16	2CDS214001R0164	0.500	1
	20	4	631815	SH204-C20	2CDS214001R0204	0.500	1
	25	4	631839	SH204-C25	2CDS214001R0254	0.500	1
	32	4	631853	SH204-C32	2CDS214001R0324	0.500	1
	40	4	631877	SH204-C40	2CDS214001R0404	0.500	1
	50	4	702096	SH204-C50	2CDS214001R0504	0.500	1
63	4	702102	SH204-C63	2CDS214001R0634	0.500	1	

Селективные автоматические выключатели

Технические характеристики серии S750 DR



S750 DR

20DC 02 064 50012

		S 750 DR	
Общие сведения	Стандарты	ГОСТ Р 50030.2-2010 (МЭК 60947-2)	
	Полюса	1P, 2P, 3P, 4P	
	Характеристики срабатывания	$E_{\text{селективный}}$, $K_{\text{селективный}}$	
	Номинальный ток I_n	A 16...63	
	Номинальная частота f	Гц 50/60	
Электрические характеристики согласно IEC /EN 60947-2	Номинальное рабочее напряжение U_n	V перем. тока 230 (1-полюсной), 400 (2-, 3-, 4-полюсной)	
	Ном. предельная наибольшая отключающая способность I_{cu}	кА 25	
	Ном. рабочая наибольшая отключающая способность I_{cs}	кА 12,5	
	Номинальное напряжение изоляции U_i	V 690	
	Предельный ток селективности $Is1$	Номинальная отключающая способность автоматического выключателя со стороны нагрузки (мин.) – см. таблицы селективности	
	Категория перенапряжения	IV	
	Степень загрязнения	3	
	Ном. импульсное выдерживаемое напряжение U_{imp}	кВ 6	
	Выдерживаемое импульсное напряжение согл. IEC 60364-5-53 (при 2000 м над уровнем моря)	кВ 8	
	Выдерживаемое испытательное импульсное напряжение (1,2/50 мкс)	кВ 9,8	
	Функция развязки согл. IEC 60364-5-53	да	
	Испытательное напряжение изоляции (50/60 Гц, 1 мин.)	кВ 2 (50/60 Гц, 1 мин.)	
	Механические характеристики	Индикация положения контактов	рычаг (I - ВКЛ / O - ВЫКЛ), индикатор срабатывания (красный – ВКЛ / зеленый – ВЫКЛ)
		Степень защиты IP согласно IEC / EN 60529	IP40 (при защите с помощью крышки шкафа)
Ударопрочность согласно IEC / EN 60068-2-27		25 g, мин. 3 удара, продолжительность 13 мс	
Устойчивость к вибрации согласно IEC/ EN 60068-2-6		2 g - 20 циклов 5...150...5 Гц	
Условия окружающей среды (циклическое влажное тепло) согласно IEC/EN 60068-2-30		°C/отн. влажность 28 циклов: 55 / 90...96 – 25 / 95...100	
Температура окружающей среды		°C -25 ... +55	
Температура хранения		°C -40 ... +70	
Монтаж	Подключение проводников (сверху)	клеммы для подключения одножильного и жесткого многожильного кабеля, включая гибкие провода 2,5...50 мм ²	
	Подключение проводников (снизу)	клеммы для подключения одножильного и жесткого многожильного кабеля, включая гибкие провода 2,5...50 мм ²	
	Макс. момент затяжки	Нм 2,5 ... 3	
	Рекомендуемая отвертка	шлицевая: 1 x 5,5, Pozidrive (фигурная): PZ 2	
	Монтаж	на DIN-рейке 35 мм согласно EN 60715	
	Блокировка	встроенная панель для блокировки висячим замком 3 мм, проволоочная пломба 1 мм или кабельная стяжка	
	Монтажное положение	любое	
Габаритные размеры и масса	Питание	любое	
	Размер согласно DIN 43880	3	
	Ширина	мм 27 (на каждый полюс)	
	Габаритные размеры (В x Г x Ш)	мм см. чертежи	
Аксессуары	Масса	г см. таблицы с информацией для заказа	
		замок 3 мм доп. контакт S750DR- AUX	

Селективные автоматические выключатели

Селективные автоматические выключатели серии S750 DR

Характеристика срабатывания E_{селект.}

2



S751 DR



S752 DR



S753 DR



S754 DR

Серия S750 DR

Назначение: автоматические выключатели S750DR используются в качестве селективного группового или резервного устройства защиты на объектах, где требуется высокий уровень непрерывности электроснабжения. S750DR обеспечивают полную селективность с нижестоящими модульными автоматическими выключателями серий S200, S400. S750DR действуют по принципу токоограничивающей селективности, независимой от напряжения. Данным аппаратам не требуется дополнительный источник питания ни для замыкания/размыкания контактов, ни для выполнения защитной функции. Характеристика срабатывания E_{селект.} предназначена для общего применения.

Кол-во полюсов	Номинальный ток In A	Ввп 4016779 EAN	Информация для заказа		Масса 1 шт. кг	Упаковка 1 шт. шт.
			Тип	Код заказа		
1	16	4016779878968	S751 DR-E16	2CDH781010R0162	0.35	3
	20	4016779878975	S751 DR-E20	2CDH781010R0202	0.35	3
	25	4016779878982	S751 DR-E25	2CDH781010R0252	0.35	3
	32	4016779878999	S751 DR-E32	2CDH781010R0322	0.35	3
	40	4016779879019	S751 DR-E40	2CDH781010R0402	0.35	3
	50	4016779879026	S751 DR-E50	2CDH781010R0502	0.35	3
	63	4016779879033	S751 DR-E63	2CDH781010R0632	0.35	3
2	16	4016779879361	S752 DR-E16	2CDH782010R0162	0.7	2
	20	4016779879378	S752 DR-E20	2CDH782010R0202	0.7	2
	25	4016779879385	S752 DR-E25	2CDH782010R0252	0.7	2
	32	4016779879392	S752 DR-E32	2CDH782010R0322	0.7	2
	40	4016779879415	S752 DR-E40	2CDH782010R0402	0.7	2
	50	4016779879422	S752 DR-E50	2CDH782010R0502	0.7	2
	63	4016779879439	S752 DR-E63	2CDH782010R0632	0.7	2
3	16	4016779879569	S753 DR-E16	2CDH783010R0162	1.05	1
	20	4016779879576	S753 DR-E20	2CDH783010R0202	1.05	1
	25	4016779879583	S753 DR-E25	2CDH783010R0252	1.05	1
	32	4016779879590	S753 DR-E32	2CDH783010R0322	1.05	1
	40	4016779879613	S753 DR-E40	2CDH783010R0402	1.05	1
	50	4016779879620	S753 DR-E50	2CDH783010R0502	1.05	1
	63	4016779879637	S753 DR-E63	2CDH783010R0632	1.05	1
4	16	4016779879767	S754 DR-E16	2CDH784010R0162	1.4	1
	20	4016779879774	S754 DR-E20	2CDH784010R0202	1.4	1
	25	4016779879781	S754 DR-E25	2CDH784010R0252	1.4	1
	32	4016779879798	S754 DR-E32	2CDH784010R0322	1.4	1
	40	4016779879811	S754 DR-E40	2CDH784010R0402	1.4	1
	50	4016779879828	S754 DR-E50	2CDH784010R0502	1.4	1
	63	4016779879835	S754 DR-E63	2CDH784010R0632	1.4	1

Где еще посмотреть:

Таблицы координации для автоматических выключателей S750DR, селективность на стр.10/96

Возможно вас также заинтересуют :
Вспомогательные элементы для модульных автоматических выключателей S750DR стр. 4/48

Селективные автоматические выключатели

Селективные автоматические выключатели серии S750 DR

Характеристика срабатывания K селект.



S751 DR



S752 DR



S753 DR

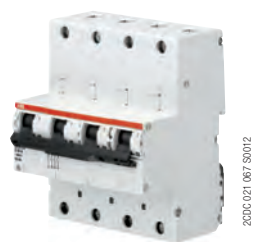

S754 DR

Кол-во полюсов	Номинальный ток In A	Вbp 4016779 EAN	Информация для заказа		Масса 1 шт. кг	Упаковка 1 шт. шт.
			Тип	Код заказа		
1	16	4016779879064	S751 DR-K16	2CDH781010R0467	0.35	3
	20	4016779879071	S751 DR-K20	2CDH781010R0487	0.35	3
	25	4016779879088	S751 DR-K25	2CDH781010R0517	0.35	3
	32	4016779879095	S751 DR-K32	2CDH781010R0537	0.35	3
	40	4016779879118	S751 DR-K40	2CDH781010R0557	0.35	3
	50	4016779879125	S751 DR-K50	2CDH781010R0577	0.35	3
	63	4016779879132	S751 DR-K63	2CDH781010R0607	0.35	3
2	16	4016779879460	S752 DR-K16	2CDH782010R0467	0.7	2
	20	4016779879477	S752 DR-K20	2CDH782010R0487	0.7	2
	25	4016779879484	S752 DR-K25	2CDH782010R0517	0.7	2
	32	4016779879491	S752 DR-K32	2CDH782010R0537	0.7	2
	40	4016779879514	S752 DR-K40	2CDH782010R0557	0.7	2
	50	4016779879521	S752 DR-K50	2CDH782010R0577	0.7	2
	63	4016779879538	S752 DR-K63	2CDH782010R0607	0.7	2
3	16	4016779879668	S753 DR-K16	2CDH783010R0467	1.05	1
	20	4016779879675	S753 DR-K20	2CDH783010R0487	1.05	1
	25	4016779879682	S753 DR-K25	2CDH783010R0517	1.05	1
	32	4016779879699	S753 DR-K32	2CDH783010R0537	1.05	1
	40	4016779879712	S753 DR-K40	2CDH783010R0557	1.05	1
	50	4016779879729	S753 DR-K50	2CDH783010R0577	1.05	1
	63	4016779879736	S753 DR-K63	2CDH783010R0607	1.05	1
4	16	4016779879866	S754 DR-K16	2CDH784010R0467	1.4	1
	20	4016779879873	S754 DR-K20	2CDH784010R0487	1.4	1
	25	4016779879880	S754 DR-K25	2CDH784010R0517	1.4	1
	32	4016779879897	S754 DR-K32	2CDH784010R0537	1.4	1
	40	4016779879910	S754 DR-K40	2CDH784010R0557	1.4	1
	50	4016779879927	S754 DR-K50	2CDH784010R0577	1.4	1
	63	4016779879934	S754 DR-K63	2CDH784010R0607	1.4	1

Где еще посмотреть:
Таблицы координации для автоматических выключателей S750DR, селективность на стр.10/96

Модульные автоматические выключатели

Технические характеристики серии S800



S800

2

		S800S	S803S-KM	
Общие сведения	Стандарты	ГОСТ Р 50345-2010 (МЭК 60898-1), ГОСТ Р 50030.2-2010 (МЭК 60947-2)	ГОСТ Р 50030.2-2010 (МЭК 60947-2)	
	Полюса	1 ... 4	3	
	Характеристики срабатывания	B, C, D, K,	KM	
	Номинальный ток I_n	A 6 ... 125	20 ... 80	
	Номинальная частота f	Гц 50 / 60 Гц	50/60 Гц	
	Номинальное напряжение изоляции U_i согл. IEC/EN 60664-1	B 690 В перем. тока	690 В перем. тока	
	Ном. импульсное выдерживаемое напряжение U_{imp} (1,2/50 мкс)	кВ 8	8	
	Категория перенапряжения	IV	IV	
	Степень загрязнения	3	3	
	Пригодность для изоляции	да	да	
Данные согл. IEC/EN 60898-1	Номинальное рабочее напряжение U_n	B 230/400 В перем. тока	-	
	Мин. рабочее напряжение	B 12 В перем. тока	-	
	Ном. наиб.откл.способность I_{on}	кА 25 кА (10 ... 80 А)	-	
	Класс ограничения энергии	-	-	
	Температура калибровки расцепителя	°C B, C, D: 30 °C	-	
	Электрическая и механическая износостойкость	операций 10 ... 32 А: 10 000 электрическая / механическая; 40 ... 100 А: 6000 электрическая / 4000 механическая; 125 А: 4000 электрическая / 6000 механическая	-	
	Ном. рабочая наибольшая отключающая способность I_{oc}	кА 12,5 кА (10 ... 80 А)	-	
Данные согл. IEC/EN 60947-2	Номинальное рабочее напряжение U_n	B 400/690 В перем. тока 1-полюсные: 125 В пост. тока; 2-полюсные: 250 В пост. тока; 3-полюсные: 375 В пост. тока; 4-полюсные: 500 В пост. тока	690 В перем. тока	
	Мин. рабочее напряжение	B 12 В перем. тока	12 В перем. тока	
	Ном. предельная наибольшая отключающая способность I_{cu}	кА	Переменный ток 240/415 В = 50 кА	Переменный ток 240/415 В = 50 кА
			Переменный ток 254/440 В = 30 кА	Переменный ток 254/440 В = 30 кА
			Переменный ток 400/690В (до 80 А) = 6 кА	Перем. ток 400/690В (до 80 А) = 6 кА
			Переменный ток 400/690 В (100 ... 125 А) = 4,5 кА	Перем. ток 400/690 В (100 ... 125 А) = 4,5 кА
			Пост. ток 125 В (1-полюсные) = 30 кА	Пост. ток 375 В (3-полюсные) = 30 кА
			Пост. ток 250 В (2-полюсные) = 30 кА	
	Ном. рабочая наибольшая отключающая способность I_{cs}	кА	Пост. ток 375 В (3-полюсные) = 30 кА	
			Пост. ток 500 В (4-полюсные) = 30 кА	
240/415 В = 40 кА				
254/440 В (до 80 А) = 22,5 кА 254/440 В (100 ... 125 А) = 15 кА 400/690 В (до 80 А) = 4 кА 400/690 В (100 ... 125 А) = 3 кА				
Испытательное напряжение изоляции	кВ	согл. стандарту	согл. стандарту	
		Температура калибровки расцепителя	°C B, C, D: 30 °; K: 40 °C	только магнитное размыкание
Электрическая и механическая износостойкость	операций	6 ... 32 А: 10 000 электрическая / механическая; 40 ... 100 А: 6000 электрическая / 4000 механическая; 125 А: 4000 электрическая / 6000 механическая	20 ... 32 А: 10 000 электрическая / механическая; 40 ... 80 А: 6000 электрическая / 4000 механическая	

① (пост. ток) <= 100 А; S800-D125 только IEC 60947-2

S800S-UC	S800N	S800C
ГОСТ Р 50030.2-2010 (МЭК 60947-2)	ГОСТ Р 50345-2010 (МЭК 60898-1), ГОСТ Р 50030.2-2010 (МЭК 60947-2)	ГОСТ Р 50345-2010 (МЭК 60898-1), ГОСТ Р 50030.2-2010 (МЭК 60947-2)
1 ... 4	1 ... 4	1 ... 4
UCB, UCK	B, C, D	B, C, D, K
10 ... 125	6 ... 125	10 ... 125
Постоянный ток	50/60 Гц	50/60 Гц
750 В пост. тока	690 В перем. тока	500 В перем. тока
8	8	8
IV	IV	IV
1- и 2-полюсные: 3	3	3
3- и 4-полюсные: 2		
да	да	да
-	230/400 В перем. тока	230/400 В перем. тока
-	12 В перем. тока	12 В перем. тока
-	20 кА (10 ... 80 А)	15 кА
-	-	-
-	B, C, D: 30 °C	B, C, D: 30 °C
-	10 ... 32 А: 10 000 электрическая / механическая; 40 ... 100 А: 6000 электрическая / 4000 механическая; 125 А: 4000 электрическая / 6000 механическая	10 ... 32 А: 10 000 электрическая / механическая; 40 ... 100 А: 6000 электрическая / 4000 механическая; 125 А: 4000 электрическая / 6000 механическая
-	10 кА (10 ... 80 А)	7,5 кА
1-полюсные: 250 В пост. тока; 2-полюсные: 500 В пост. тока 3- и 4-полюсные 750 В пост. тока	400/690 В перем. тока 1-полюсные: 125 В пост. тока; 2-полюсные: 250 В пост. тока; 3-полюсные: 375 В пост. тока; 4-полюсные: 500 В пост. тока	400/690 В перем. тока 1-полюсные: 125 В пост. тока; 2-полюсные: 250 В пост. тока; 3-полюсные: 375 В пост. тока; 4-полюсные: 500 В пост. тока
-	12 В перем. тока	12 В перем. тока
Постоянный ток 250 В (1-полюсные) = 50 кА	Переменный ток 240/415 В = 36 кА	Переменный ток 240/415 В = 25 кА
Постоянный ток 500 В (2-полюсные) = 50 кА	Переменный ток 254/440 В = 20 кА	Переменный ток 254/440 В = 15 кА
Постоянный ток 750 В (3-полюсные) = 50 кА	Переменный ток 400/690 В = 4,5 кА	
Постоянный ток 750 В (4-полюсные) = 50 кА		
	Постоянный ток 125 В (1-полюсные) = 20 кА	Постоянный ток 125 В (1-полюсные) = 10 кА
	Постоянный ток 250 В (2-полюсные) = 20 кА	Постоянный ток 250 В (2-полюсные) = 10 кА
	Постоянный ток 375 В (3-полюсные) = 20 кА	Постоянный ток 375 В (3-полюсные) = 10 кА
	Постоянный ток 500 В (4-полюсные) = 20 кА	Постоянный ток 500 В (4-полюсные) = 10 кА
Постоянный ток 250 В (1-полюсные) = 50 кА	240/415 В = 30 кА	240/415 В = 18 кА
Постоянный ток 500 В (2-полюсные) = 50 кА	254/440 В (6 ... 80 А) = 15 кА	254/440 В = 10 кА
Постоянный ток 750 В (3-полюсные) = 50 кА	254/440 В (100 ... 125 А) = 10 кА	
Постоянный ток 750 В (4-полюсные) = 50 кА	400/690 В = 3 кА	
	Постоянный ток 125 В (1-полюсные) = 20 кА	Постоянный ток 125 В (1-полюсные) = 10 кА
	Постоянный ток 250 В (2-полюсные) = 20 кА	Постоянный ток 250 В (2-полюсные) = 10 кА
	Постоянный ток 375 В (3-полюсные) = 20 кА	Постоянный ток 375 В (3-полюсные) = 10 кА
	Постоянный ток 500 В (4-полюсные) = 20 кА	Постоянный ток 500 В (4-полюсные) = 10 кА
согл. стандарту	согл. стандарту	согл. стандарту
UCB: 30 °C; UCK: 40 °C	B, C, D: 30°	B, C, D: 30 °; K: 40 °C
10 ... 100 А: 1500 электрическая, 8500 механическая; 125 А: 1000 электрическая; 7000 механическая	6 ... 32 А: 10 000 электрическая / механическая; 40 ... 100 А: 6000 электрическая / 4000 механическая; 125 А: 4000 электрическая / 6000 механическая	10 ... 32 А: 10 000 электрическая / механическая; 40 ... 100 А: 6000 электрическая / 4000 механическая; 125 А: 4000 электрическая / 6000 механическая

Модульные автоматические выключатели

Технические характеристики серии S800

2



2000413001F0002

S800

		S800S	S803S-KM	
Механические характеристики	Корпус	Группа I по материалу, RAL 7035		
	Рычаг	черный, блокируемый		
	Классификация согл. NF F 126-101, NF F 16-102	I3, F2		
	Степень защиты согл. EN 60529	IP20; IP40 (только сторона механизма управления)		
	Механическая износостойкость	операций	10 000 циклов:	
	Устойчивость к ударному воздействию согласно IEC/EN 60068-2-30		IEC 61373 кат. 1 класс B, 5g / 30 мс согл. IEC 60068-27 тест Ea	
	Устойчивость к вибрации согласно IEC/EN 60068-2-6		IEC 60068-2-6 тест Fc; 2 - 13,2 Гц / 1 мм 13,2 - 100 Гц / 0,7 г с нагрузкой 100% x Ie	
	Условия окружающей среды (влажное тепло) согласно IEC/EN 60068-2-30	°C/отн. влажность	12 + 12 циклов при 55°C / 90-96% и 25% / 95-100%	
	Условия окружающей среды (сухое тепло) согласно IEC/EN 60068-2-2 тест B	°C/отн. влажность	16 часов 55°C / 2 часа 70°C с влажным теплом 55%	
Температура окружающей среды	°C	-25... + 60		
Температура хранения	°C	-40... + 70		
Монтаж	Клеммы		Стандартные клеммы или клеммы для кольцевого наконечника	
	Поперечное сечение жестких проводников (верх/низ)	мм ² AWG	1 ... 50	
	Поперечное сечение гибких проводников (верх/низ)	мм ² AWG	1 ... 70	
	Момент затяжки клемм	Нм дюйм-фунт	3,5 31	
	Отвертка		POZI 2	
	Монтаж		EN 60715	
	Монтажное положение		любое	
	Сторона подведения питания		любая	
Размеры и масса	Габаритные размеры (В x Г x Ш)	мм	82,5 x 95 x 26,5	
	Масса полюса	г	ок. 240 г	
Совместимость со вспомогательными элементами	Вспомогательный контакт		Да	
	Комбинированный вспомогательный/сигнальный контакт		Да	
	Дистанционный расцепитель		Да	
	Расцепитель минимального напряжения		Да	
	Механизм управления с двери		Да	
	Моторный привод		Да	

① (пост. ток) <= 100 А; S800-D125 только IEC 60947-2

S800S-UC

S800N

S800C

Стандартные клеммы или клеммы для кольцевого на-

конечника

1 ... 50

1 ... 70

Стандартные клеммы или клеммы для кольцевого наконечника

1 ... 50

1 ... 70

Стандартные клеммы или клеммы для кольцевого наконечника

1 ... 50

1 ... 70

ок. 240 г

ок. 240 г

ок. 250 г

Модульные автоматические выключатели

Серия S800S 50000 с характеристикой срабатывания В

2



S801S



S802S

S800S - с характеристикой срабатывания В

Назначение: защита цепей от токов перегрузки и короткого замыкания когда требуется высокая отключающая способность; защита протяженных линий в системах заземления TN и IT ; востребованы в случае необходимости обеспечения селективности с автоматическим выключателем в литом корпусе или резервной защиты с нижестоящими автоматическими выключателями.

Применение: коммерческие и промышленные объекты.

Стандарты: ГОСТ Р 50345-2010 (МЭК 60898-1), ГОСТ Р 50030.2-2010 (МЭК 60947-2)

$I_{сн}=25$ кА (10 ... 80 А)

$I_{сз}=50$ кА

Кол-во полюсов	Номинальный ток In А	Ввп 7612271 EAN	Информация для заказа		Масса 1 шт. кг	Упаковка 1 шт. шт.
			Тип	Код заказа		
1	6	408107	S801S-B6	2CCS861001R0065	0.245	1
	8	411329	S801S-B8	2CCS861001R0085	0.245	1
	10	200008	S801S-B10	2CCS861001R0105	0.245	1
	13	200015	S801S-B13	2CCS861001R0135	0.245	1
	16	200022	S801S-B16	2CCS861001R0165	0.245	1
	20	200039	S801S-B20	2CCS861001R0205	0.245	1
	25	200046	S801S-B25	2CCS861001R0255	0.245	1
	32	200053	S801S-B32	2CCS861001R0325	0.245	1
	40	200060	S801S-B40	2CCS861001R0405	0.245	1
	50	200077	S801S-B50	2CCS861001R0505	0.245	1
	63	200084	S801S-B63	2CCS861001R0635	0.245	1
	80	200091	S801S-B80	2CCS861001R0805	0.245	1
	100	200107	S801S-B100	2CCS861001R0825	0.245	1
	125	200114	S801S-B125	2CCS861001R0845	0.245	1

Кол-во полюсов	Номинальный ток In А	Ввп 7612271 EAN	Информация для заказа		Масса 1 шт. кг	Упаковка 1 шт. шт.
			Тип	Код заказа		
2	6	408114	S802S-B6	2CCS862001R0065	0.49	1
	8	411336	S802S-B8	2CCS862001R0085	0.49	1
	10	200121	S802S-B10	2CCS862001R0105	0.49	1
	13	200138	S802S-B13	2CCS862001R0135	0.49	1
	16	200145	S802S-B16	2CCS862001R0165	0.49	1
	20	200152	S802S-B20	2CCS862001R0205	0.49	1
	25	200169	S802S-B25	2CCS862001R0255	0.49	1
	32	200176	S802S-B32	2CCS862001R0325	0.49	1
	40	200183	S802S-B40	2CCS862001R0405	0.49	1
	50	200190	S802S-B50	2CCS862001R0505	0.49	1
	63	200206	S802S-B63	2CCS862001R0635	0.49	1
	80	200213	S802S-B80	2CCS862001R0805	0.49	1
	100	200220	S802S-B100	2CCS862001R0825	0.49	1
	125	200237	S802S-B125	2CCS862001R0845	0.49	1

Где еще посмотреть:

Таблицы координации для автоматических выключателей S 800S: резервная защита и селективность см. 10/34

Информацию о селективности также можно найти на сайте:
http://applications.it.abb.com/SOC_SNB/Selectivity

Возможно вас также заинтересуют :
Вспомогательные элементы для модульных автоматических выключателей S 800,
стр. 4/33



S803S

2CCS413008F0002



S804S

2CCS413004F0002

Кол-во полюсов	Номинальный ток	Ввп 7612271	Информация для заказа		Масса 1 шт. кг	Упаковка 1 шт. шт.
	In A	EAN	Тип	Код заказа		
3	6	408121	S803S-B6	2CCS863001R0065	0.735	1
	8	411343	S803S-B8	2CCS863001R0085	0.735	1
	10	200244	S803S-B10	2CCS863001R0105	0.735	1
	13	200251	S803S-B13	2CCS863001R0135	0.735	1
	16	200268	S803S-B16	2CCS863001R0165	0.735	1
	20	200275	S803S-B20	2CCS863001R0205	0.735	1
	25	200282	S803S-B25	2CCS863001R0255	0.735	1
	32	200299	S803S-B32	2CCS863001R0325	0.735	1
	40	200305	S803S-B40	2CCS863001R0405	0.735	1
	50	200312	S803S-B50	2CCS863001R0505	0.735	1
	63	200329	S803S-B63	2CCS863001R0635	0.735	1
	80	200336	S803S-B80	2CCS863001R0805	0.735	1
	100	200343	S803S-B100	2CCS863001R0825	0.735	1
125	200350	S803S-B125	2CCS863001R0845	0.735	1	

Кол-во полюсов	Номинальный ток	Ввп 7612271	Информация для заказа		Масса 1 шт. кг	Упаковка 1 шт. шт.
	In A	EAN	Тип	Код заказа		
4	6	408138	S804S-B6	2CCS864001R0065	0.98	1
	8	411350	S804S-B8	2CCS864001R0085	0.98	1
	10	200367	S804S-B10	2CCS864001R0105	0.98	1
	13	200374	S804S-B13	2CCS864001R0135	0.98	1
	16	200381	S804S-B16	2CCS864001R0165	0.98	1
	20	200398	S804S-B20	2CCS864001R0205	0.98	1
	25	200404	S804S-B25	2CCS864001R0255	0.98	1
	32	200411	S804S-B32	2CCS864001R0325	0.98	1
	40	200428	S804S-B40	2CCS864001R0405	0.98	1
	50	200435	S804S-B50	2CCS864001R0505	0.98	1
	63	200442	S804S-B63	2CCS864001R0635	0.98	1
	80	200459	S804S-B80	2CCS864001R0805	0.98	1
	100	200466	S804S-B100	2CCS864001R0825	0.98	1
	125	200473	S804S-B125	2CCS864001R0845	0.98	1

Модульные автоматические выключатели

Серия S800S 50000 для подключения кольцевого наконечника, с характеристикой срабатывания В

2



2CCS41.3079F0003

S801S

S800S - с характеристикой срабатывания В

Назначение: защита цепей от токов перегрузки и короткого замыкания когда требуется высокая отключающая способность; защита протяженных линий в системах заземления TN и IT ; востребованы в случае необходимости обеспечения селективности с автоматическим выключателем в литом корпусе или резервной защиты с нижестоящими автоматическими выключателями.

Применение: коммерческие и промышленные объекты.

Стандарты: ГОСТ Р 50345-2010 (МЭК 60898-1), ГОСТ Р 50030.2-2010 (МЭК 60947-2)

I_{ср}=25 кА (10 ... 80 А)

I_{сз}=50 кА



2CCS41.3079F0003

S802S

Кол-во полюсов	Номинальный ток In А	Ввп 7612271 EAN	Информация для заказа		Масса 1 шт. кг	Упаковка 1 шт. шт.
			Тип	Код заказа		
1	6	408268	S801S-B6-R	2CCS861002R0065	0,245	1
	8	411480	S801S-B8-R	2CCS861002R0085	0,245	1
	10	209636	S801S-B10-R	2CCS861002R0105	0,245	1
	13	209643	S801S-B13-R	2CCS861002R0135	0,245	1
	16	209650	S801S-B16-R	2CCS861002R0165	0,245	1
	20	209667	S801S-B20-R	2CCS861002R0205	0,245	1
	25	209674	S801S-B25-R	2CCS861002R0255	0,245	1
	32	209681	S801S-B32-R	2CCS861002R0325	0,245	1
	40	206826	S801S-B40-R	2CCS861002R0405	0,245	1
	50	206833	S801S-B50-R	2CCS861002R0505	0,245	1
	63	206840	S801S-B63-R	2CCS861002R0635	0,245	1
	80	206857	S801S-B80-R	2CCS861002R0805	0,245	1
	100	206864	S801S-B100-R	2CCS861002R0825	0,245	1
	125	206871	S801S-B125-R	2CCS861002R0845	0,245	1

Кол-во полюсов	Номинальный ток In А	Ввп 7612271 EAN	Информация для заказа		Масса 1 шт. кг	Упаковка 1 шт. шт.
			Тип	Код заказа		
2	6	408275	S802S-B6-R	2CCS862002R0065	0,49	1
	8	411497	S802S-B8-R	2CCS862002R0085	0,49	1
	10	209698	S802S-B10-R	2CCS862002R0105	0,49	1
	13	209704	S802S-B13-R	2CCS862002R0135	0,49	1
	16	209711	S802S-B16-R	2CCS862002R0165	0,49	1
	20	209728	S802S-B20-R	2CCS862002R0205	0,49	1
	25	209735	S802S-B25-R	2CCS862002R0255	0,49	1
	32	209742	S802S-B32-R	2CCS862002R0325	0,49	1
	40	206888	S802S-B40-R	2CCS862002R0405	0,49	1
	50	206895	S802S-B50-R	2CCS862002R0505	0,49	1
	63	206901	S802S-B63-R	2CCS862002R0635	0,49	1
	80	206918	S802S-B80-R	2CCS862002R0805	0,49	1
	100	206925	S802S-B100-R	2CCS862002R0825	0,49	1
	125	206932	S802S-B125-R	2CCS862002R0845	0,49	1

Где еще посмотреть:

Таблицы координации для автоматических выключателей S 800S: резервная защита и селективность см. 10/34

Информацию о селективности также можно найти на сайте:
http://applications.it.abb.com/SOC_SNB/Selectivity

Возможно вас также заинтересуют :
Вспомогательные элементы для модульных автоматических выключателей S 800,
стр. 4/33

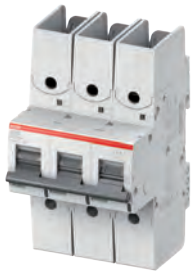

S803S

2CCS41308RF0003

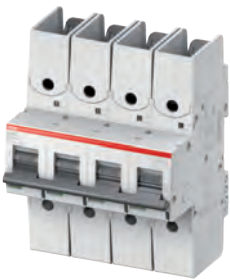

S804S

2CCS41308RF0003

Кол-во полюсов	Номинальный ток	Вбп 7612271 EAN	Информация для заказа		Масса 1 шт. кг	Упаковка 1 шт. шт.
	In A		Тип	Код заказа		
3	6	408282	S803S-B6-R	2CCS863002R0065	0,735	1
	8	411503	S803S-B8-R	2CCS863002R0085	0,735	1
	10	209759	S803S-B10-R	2CCS863002R0105	0,735	1
	13	209766	S803S-B13-R	2CCS863002R0135	0,735	1
	16	209773	S803S-B16-R	2CCS863002R0165	0,735	1
	20	209780	S803S-B20-R	2CCS863002R0205	0,735	1
	25	209797	S803S-B25-R	2CCS863002R0255	0,735	1
	32	209803	S803S-B32-R	2CCS863002R0325	0,735	1
	40	206949	S803S-B40-R	2CCS863002R0405	0,735	1
	50	206956	S803S-B50-R	2CCS863002R0505	0,735	1
	63	206963	S803S-B63-R	2CCS863002R0635	0,735	1
	80	206970	S803S-B80-R	2CCS863002R0805	0,735	1
	100	206987	S803S-B100-R	2CCS863002R0825	0,735	1
125	206994	S803S-B125-R	2CCS863002R0845	0,735	1	

Кол-во полюсов	Номинальный ток	Вбп 7612271 EAN	Информация для заказа		Масса 1 шт. кг	Упаковка 1 шт. шт.
	In A		Тип	Код заказа		
4	6	408299	S804S-B6-R	2CCS864002R0065	0,98	1
	8	411510	S804S-B8-R	2CCS864002R0085	0,98	1
	10	209810	S804S-B10-R	2CCS864002R0105	0,98	1
	13	209827	S804S-B13-R	2CCS864002R0135	0,98	1
	16	209834	S804S-B16-R	2CCS864002R0165	0,98	1
	20	209841	S804S-B20-R	2CCS864002R0205	0,98	1
	25	209858	S804S-B25-R	2CCS864002R0255	0,98	1
	32	209865	S804S-B32-R	2CCS864002R0325	0,98	1
	40	207007	S804S-B40-R	2CCS864002R0405	0,98	1
	50	207014	S804S-B50-R	2CCS864002R0505	0,98	1
	63	207021	S804S-B63-R	2CCS864002R0635	0,98	1
	80	207038	S804S-B80-R	2CCS864002R0805	0,98	1
	100	207045	S804S-B100-R	2CCS864002R0825	0,98	1
125	207052	S804S-B125-R	2CCS864002R0845	0,98	1	

Модульные автоматические выключатели

Серия S800S 50000 с характеристикой срабатывания C

2



2CCS8613001R0002

S801S

S800S - с характеристикой срабатывания C

Назначение: защита цепей от токов перегрузки и короткого замыкания когда требуется высокая отключающая способность; защита резистивных и индуктивных нагрузок с низким пусковым током; востребованы в случае необходимости обеспечения селективности с автоматическим выключателем в литом корпусе или резервной защиты с нижестоящими автоматическими выключателями.

Применение: коммерческие и промышленные объекты.

Стандарты: ГОСТ Р 50345-2010 (МЭК 60898-1), ГОСТ Р 50030.2-2010 (МЭК 60947-2)

$I_{cn}=25$ кА (10 ... 80 А)

$I_{cu}=50$ кА



2CCS8613001R0002

S802S

Кол-во полюсов	Номинальный ток In A	Ввп 7612271 EAN	Информация для заказа		Масса 1 шт. кг	Упаковка 1 шт. шт.
			Тип	Код заказа		
1	6	408145	S801S-C6	2CCS861001R0064	0.245	1
	8	411367	S801S-C8	2CCS861001R0084	0.245	1
	10	200480	S801S-C10	2CCS861001R0104	0.245	1
	13	200497	S801S-C13	2CCS861001R0134	0.245	1
	16	200503	S801S-C16	2CCS861001R0164	0.245	1
	20	200510	S801S-C20	2CCS861001R0204	0.245	1
	25	200527	S801S-C25	2CCS861001R0254	0.245	1
	32	200534	S801S-C32	2CCS861001R0324	0.245	1
	40	200541	S801S-C40	2CCS861001R0404	0.245	1
	50	200558	S801S-C50	2CCS861001R0504	0.245	1
	63	200565	S801S-C63	2CCS861001R0634	0.245	1
	80	200572	S801S-C80	2CCS861001R0804	0.245	1
	100	200589	S801S-C100	2CCS861001R0824	0.245	1
	125	200596	S801S-C125	2CCS861001R0844	0.245	1

Кол-во полюсов	Номинальный ток In A	Ввп 7612271 EAN	Информация для заказа		Масса 1 шт. кг	Упаковка 1 шт. шт.
			Тип	Код заказа		
2	6	408152	S802S-C6	2CCS862001R0064	0.49	1
	8	411374	S802S-C8	2CCS862001R0084	0.49	1
	10	200602	S802S-C10	2CCS862001R0104	0.49	1
	13	200619	S802S-C13	2CCS862001R0134	0.49	1
	16	200626	S802S-C16	2CCS862001R0164	0.49	1
	20	200633	S802S-C20	2CCS862001R0204	0.49	1
	25	200640	S802S-C25	2CCS862001R0254	0.49	1
	32	200657	S802S-C32	2CCS862001R0324	0.49	1
	40	200664	S802S-C40	2CCS862001R0404	0.49	1
	50	200671	S802S-C50	2CCS862001R0504	0.49	1
	63	200688	S802S-C63	2CCS862001R0634	0.49	1
	80	200695	S802S-C80	2CCS862001R0804	0.49	1
	100	200701	S802S-C100	2CCS862001R0824	0.49	1
	125	200718	S802S-C125	2CCS862001R0844	0.49	1

Где еще посмотреть:

Таблицы координации для автоматических выключателей S 800S: резервная защита и селективность см. 10/34

Информацию о селективности также можно найти на сайте:
http://applications.it.abb.com/SOC_SNB/Selectivity

Возможно вас также заинтересуют :
Вспомогательные элементы для модульных автоматических выключателей S 800,
стр. 4/33



S803S

2CCS863007F0002



S804S

2CCS864008F0002

Кол-во полюсов	Номинальный ток	Впл 7612271	Информация для заказа		Масса 1 шт. кг	Упаковка 1 шт. шт.
	In A	EAN	Тип	Код заказа		
3	6	408169	S803S-C6	2CCS863001R0064	0.735	1
	8	411381	S803S-C8	2CCS863001R0084	0.735	1
	10	200725	S803S-C10	2CCS863001R0104	0.735	1
	13	200732	S803S-C13	2CCS863001R0134	0.735	1
	16	200749	S803S-C16	2CCS863001R0164	0.735	1
	20	200756	S803S-C20	2CCS863001R0204	0.735	1
	25	200763	S803S-C25	2CCS863001R0254	0.735	1
	32	200770	S803S-C32	2CCS863001R0324	0.735	1
	40	200787	S803S-C40	2CCS863001R0404	0.735	1
	50	200794	S803S-C50	2CCS863001R0504	0.735	1
	63	200800	S803S-C63	2CCS863001R0634	0.735	1
	80	200817	S803S-C80	2CCS863001R0804	0.735	1
	100	200824	S803S-C100	2CCS863001R0824	0.735	1
125	200831	S803S-C125	2CCS863001R0844	0.735	1	

Кол-во полюсов	Номинальный ток	Впл 7612271	Информация для заказа		Масса 1 шт. кг	Упаковка 1 шт. шт.
	In A	EAN	Тип	Код заказа		
4	6	408176	S804S-C6	2CCS864001R0064	0.98	1
	8	411398	S804S-C8	2CCS864001R0084	0.98	1
	10	200848	S804S-C10	2CCS864001R0104	0.98	1
	13	200855	S804S-C13	2CCS864001R0134	0.98	1
	16	200862	S804S-C16	2CCS864001R0164	0.98	1
	20	200879	S804S-C20	2CCS864001R0204	0.98	1
	25	200886	S804S-C25	2CCS864001R0254	0.98	1
	32	200893	S804S-C32	2CCS864001R0324	0.98	1
	40	200909	S804S-C40	2CCS864001R0404	0.98	1
	50	200916	S804S-C50	2CCS864001R0504	0.98	1
	63	200923	S804S-C63	2CCS864001R0634	0.98	1
	80	200930	S804S-C80	2CCS864001R0804	0.98	1
	100	200947	S804S-C100	2CCS864001R0824	0.98	1
	125	200954	S804S-C125	2CCS864001R0844	0.98	1

Модульные автоматические выключатели

Серия S800S 50000 для подключения кольцевого наконечника, Характеристика срабатывания C

2



2020.04.30.09.0003

S801S



S802S

S800S - с характеристикой срабатывания C

Назначение: защита цепей от токов перегрузки и короткого замыкания когда требуется высокая отключающая способность; защита резистивных и индуктивных нагрузок с низким пусковым током; востребованы в случае необходимости обеспечения селективности с автоматическим выключателем в литом корпусе или резервной защиты с нижестоящими автоматическими выключателями.

Применение: коммерческие и промышленные объекты.

Стандарты: ГОСТ Р 50345-2010 (МЭК 60898-1), ГОСТ Р 50030.2-2010 (МЭК 60947-2)

$I_{\text{ср}}=25 \text{ кА (10 ... 80 A)}$

$I_{\text{сш}}=50 \text{ кА}$

Кол-во полюсов	Номинальный ток $I_n \text{ A}$	Ввп 7612271 EAN	Информация для заказа		Масса 1 шт. кг	Упаковка 1 шт. шт.
			Тип	Код заказа		
1	6	408305	S801S-C6-R	2CCS861002R0064	0,245	1
	8	411527	S801S-C8-R	2CCS861002R0084	0,245	1
	10	209872	S801S-C10-R	2CCS861002R0104	0,245	1
	13	209889	S801S-C13-R	2CCS861002R0134	0,245	1
	16	209896	S801S-C16-R	2CCS861002R0164	0,245	1
	20	209902	S801S-C20-R	2CCS861002R0204	0,245	1
	25	209919	S801S-C25-R	2CCS861002R0254	0,245	1
	32	209926	S801S-C32-R	2CCS861002R0324	0,245	1
	40	207069	S801S-C40-R	2CCS861002R0404	0,245	1
	50	207076	S801S-C50-R	2CCS861002R0504	0,245	1
	63	207083	S801S-C63-R	2CCS861002R0634	0,245	1
	80	207090	S801S-C80-R	2CCS861002R0804	0,245	1
	100	207106	S801S-C100-R	2CCS861002R0824	0,245	1
	125	207113	S801S-C125-R	2CCS861002R0844	0,245	1

Кол-во полюсов	Номинальный ток $I_n \text{ A}$	Ввп 7612271 EAN	Информация для заказа		Масса 1 шт. кг	Упаковка 1 шт. шт.
			Тип	Код заказа		
2	6	408312	S802S-C6-R	2CCS862002R0064	0,49	1
	8	411534	S802S-C8-R	2CCS862001R0084	0,49	1
	10	209933	S802S-C10-R	2CCS862002R0104	0,49	1
	13	209940	S802S-C13-R	2CCS862002R0134	0,49	1
	16	209957	S802S-C16-R	2CCS862002R0164	0,49	1
	20	209964	S802S-C20-R	2CCS862002R0204	0,49	1
	25	209971	S802S-C25-R	2CCS862002R0254	0,49	1
	32	209988	S802S-C32-R	2CCS862002R0324	0,49	1
	40	207120	S802S-C40-R	2CCS862002R0404	0,49	1
	50	207137	S802S-C50-R	2CCS862002R0504	0,49	1
	63	207144	S802S-C63-R	2CCS862002R0634	0,49	1
	80	207151	S802S-C80-R	2CCS862002R0804	0,49	1
	100	207168	S802S-C100-R	2CCS862002R0824	0,49	1
	125	207175	S802S-C125-R	2CCS862002R0844	0,49	1

Где еще посмотреть:

Таблицы координации для автоматических выключателей S 800S: резервная защита и селективность см. 10/34

Информацию о селективности также можно найти на сайте:
http://applications.it.abb.com/SOC_SNB/Selectivity

Возможно вас также заинтересуют :
Вспомогательные элементы для модульных автоматических выключателей S 800,
стр. 4/33



S803S

2CCS13084F0003

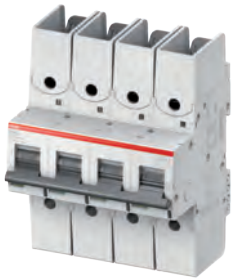

S804S

2CCS13085F0003

Кол-во полюсов	Номинальный ток	Впл 7612271 EAN	Информация для заказа		Масса 1 шт. кг	Упаковка 1 шт. шт.
	In A		Тип	Код заказа		
3	6	408329	S803S-C6-R	2CCS863002R0064	0,735	1
	8	411541	S803S-C8-R	2CCS863002R0084	0,735	1
	10	209995	S803S-C10-R	2CCS863002R0104	0,735	1
	13	210007	S803S-C13-R	2CCS863002R0134	0,735	1
	16	210014	S803S-C16-R	2CCS863002R0164	0,735	1
	20	210021	S803S-C20-R	2CCS863002R0204	0,735	1
	25	210038	S803S-C25-R	2CCS863002R0254	0,735	1
	32	210045	S803S-C32-R	2CCS863002R0324	0,735	1
	40	207182	S803S-C40-R	2CCS863002R0404	0,735	1
	50	207199	S803S-C50-R	2CCS863002R0504	0,735	1
	63	207205	S803S-C63-R	2CCS863002R0634	0,735	1
	80	207212	S803S-C80-R	2CCS863002R0804	0,735	1
	100	207229	S803S-C100-R	2CCS863002R0824	0,735	1
	125	207236	S803S-C125-R	2CCS863002R0844	0,735	1

Кол-во полюсов	Номинальный ток	Впл 7612271 EAN	Информация для заказа		Масса 1 шт. кг	Упаковка 1 шт. шт.
	In A		Тип	Код заказа		
4	6	408336	S804S-C6-R	2CCS864002R0064	0,98	1
	8	411558	S804S-C8-R	2CCS864002R0084	0,98	1
	10	210052	S804S-C10-R	2CCS864002R0104	0,98	1
	13	210069	S804S-C13-R	2CCS864002R0134	0,98	1
	16	210076	S804S-C16-R	2CCS864002R0164	0,98	1
	20	210083	S804S-C20-R	2CCS864002R0204	0,98	1
	25	210090	S804S-C25-R	2CCS864002R0254	0,98	1
	32	210106	S804S-C32-R	2CCS864002R0324	0,98	1
	40	207243	S804S-C40-R	2CCS864002R0404	0,98	1
	50	207250	S804S-C50-R	2CCS864002R0504	0,98	1
	63	207267	S804S-C63-R	2CCS864002R0634	0,98	1
	80	207274	S804S-C80-R	2CCS864002R0804	0,98	1
	100	207281	S804S-C100-R	2CCS864002R0824	0,98	1
	125	207298	S804S-C125-R	2CCS864002R0844	0,98	1

Модульные автоматические выключатели

Серия S800S 50000 с характеристикой срабатывания D

2



S801S

S800S - с характеристикой срабатывания D

Назначение: защита цепей от токов перегрузки и короткого замыкания когда требуется высокая отключающая способность; защита цепей с высокими пусковыми токами при включении нагрузки (двигатели, низковольтные трансформаторы, газоразрядные лампы); востребованы в случае необходимости обеспечения селективности с автоматическим выключателем в литом корпусе или резервной защиты с нижестоящими автоматическими выключателями.

Применение: коммерческие и промышленные объекты.

Стандарты: ГОСТ Р 50345-2010 (МЭК 60898-1), ГОСТ Р 50030.2-2010 (МЭК 60947-2)

$I_{сн}=25 \text{ кА (10 ... 80 A)}$

$I_{сз}=50 \text{ кА}$



S802S

Кол-во полюсов	Номинальный ток In A	Ввп 7612271 EAN	Информация для заказа		Масса 1 шт. кг	Упаковка 1 шт. шт.
			Тип	Код заказа		
1	6	408183	S801S-D6	2CCS861001R0061	0.245	1
	8	411404	S801S-D8	2CCS861001R0081	0.245	1
	10	200961	S801S-D10	2CCS861001R0101	0.245	1
	13	200978	S801S-D13	2CCS861001R0131	0.245	1
	16	200985	S801S-D16	2CCS861001R0161	0.245	1
	20	200992	S801S-D20	2CCS861001R0201	0.245	1
	25	201005	S801S-D25	2CCS861001R0251	0.245	1
	32	201012	S801S-D32	2CCS861001R0321	0.245	1
	40	201029	S801S-D40	2CCS861001R0401	0.245	1
	50	201036	S801S-D50	2CCS861001R0501	0.245	1
	63	201043	S801S-D63	2CCS861001R0631	0.245	1
	80	201050	S801S-D80	2CCS861001R0801	0.245	1
	100	201067	S801S-D100	2CCS861001R0821	0.245	1
	125	201074	S801S-D125	2CCS861001R0841	0.245	1

Кол-во полюсов	Номинальный ток In A	Ввп 7612271 EAN	Информация для заказа		Масса 1 шт. кг	Упаковка 1 шт. шт.
			Тип	Код заказа		
2	6	408190	S802S-D6	2CCS862001R0061	0.49	1
	8	411411	S802S-D8	2CCS862001R0081	0.49	1
	10	201081	S802S-D10	2CCS862001R0101	0.49	1
	13	201098	S802S-D13	2CCS862001R0131	0.49	1
	16	201104	S802S-D16	2CCS862001R0161	0.49	1
	20	201111	S802S-D20	2CCS862001R0201	0.49	1
	25	201128	S802S-D25	2CCS862001R0251	0.49	1
	32	201135	S802S-D32	2CCS862001R0321	0.49	1
	40	201142	S802S-D40	2CCS862001R0401	0.49	1
	50	201159	S802S-D50	2CCS862001R0501	0.49	1
	63	201166	S802S-D63	2CCS862001R0631	0.49	1
	80	201173	S802S-D80	2CCS862001R0801	0.49	1
	100	201180	S802S-D100	2CCS862001R0821	0.49	1
	125	201197	S802S-D125	2CCS862001R0841	0.49	1

Где еще посмотреть:

Таблицы координации для автоматических выключателей S 800S: резервная защита и селективность см. 10/34

Информацию о селективности также можно найти на сайте: http://applications.it.abb.com/SOC_SNB/Selectivity

Возможно вас также заинтересуют :
Вспомогательные элементы для модульных автоматических выключателей S 800,
стр. 4/33



S803S

2CCS413011F0002



S804S

2CCS413012F0002

Кол-во полюсов	Номинальный ток	Ввп 7612271 EAN	Информация для заказа		Масса 1 шт. кг	Упаковка 1 шт. шт.
	In A		Тип	Код заказа		
3	6	408206	S803S-D6	2CCS863001R0061	0.735	1
	8	411428	S803S-D8	2CCS863001R0081	0.735	1
	10	201203	S803S-D10	2CCS863001R0101	0.735	1
	13	201210	S803S-D13	2CCS863001R0131	0.735	1
	16	201227	S803S-D16	2CCS863001R0161	0.735	1
	20	201234	S803S-D20	2CCS863001R0201	0.735	1
	25	201241	S803S-D25	2CCS863001R0251	0.735	1
	32	201258	S803S-D32	2CCS863001R0321	0.735	1
	40	201265	S803S-D40	2CCS863001R0401	0.735	1
	50	201272	S803S-D50	2CCS863001R0501	0.735	1
	63	201289	S803S-D63	2CCS863001R0631	0.735	1
	80	201296	S803S-D80	2CCS863001R0801	0.735	1
	100	201302	S803S-D100	2CCS863001R0821	0.735	1
	125	201319	S803S-D125	2CCS863001R0841	0.735	1

Кол-во полюсов	Номинальный ток	Ввп 7612271 EAN	Информация для заказа		Масса 1 шт. кг	Упаковка 1 шт. шт.
	In A		Тип	Код заказа		
4	6	408213	S804S-D6	2CCS864001R0061	0.98	1
	8	411435	S804S-D8	2CCS864001R0081	0.98	1
	10	201326	S804S-D10	2CCS864001R0101	0.98	1
	13	201333	S804S-D13	2CCS864001R0131	0.98	1
	16	201340	S804S-D16	2CCS864001R0161	0.98	1
	20	201357	S804S-D20	2CCS864001R0201	0.98	1
	25	201364	S804S-D25	2CCS864001R0251	0.98	1
	32	201371	S804S-D32	2CCS864001R0321	0.98	1
	40	201388	S804S-D40	2CCS864001R0401	0.98	1
	50	201395	S804S-D50	2CCS864001R0501	0.98	1
	63	201401	S804S-D63	2CCS864001R0631	0.98	1
	80	201418	S804S-D80	2CCS864001R0801	0.98	1
	100	201425	S804S-D100	2CCS864001R0821	0.98	1
	125	201432	S804S-D125	2CCS864001R0841	0.98	1

Модульные автоматические выключатели

Серия S800S 50000 для подключения кольцевого наконечника, с характеристикой срабатывания D

2



2CCS413086R0003

S801S



2CCS413087R0003

S802S

S800S - с характеристикой срабатывания D

Назначение: защита цепей от токов перегрузки и короткого замыкания когда требуется высокая отключающая способность; защита цепей с высокими пусковыми токами при включении нагрузки (двигатели, низковольтные трансформаторы, газоразрядные лампы); востребованы в случае необходимости обеспечения селективности с автоматическим выключателем в литом корпусе или резервной защиты с нижестоящими автоматическими выключателями.

Применение: коммерческие и промышленные объекты.

Стандарты: ГОСТ Р 50345-2010 (МЭК 60898-1), ГОСТ Р 50030.2-2010 (МЭК 60947-2)

$I_{сн}=25 \text{ кА} (10 \dots 80 \text{ А})$

$I_{сз}=50 \text{ кА}$

Кол-во полюсов	Номинальный ток In A	Ввп 7612271 EAN	Информация для заказа		Масса 1 шт. кг	Упаковка 1 шт. шт.
			Тип	Код заказа		
1	6	408343	S801S-D6-R	2CCS861002R0061	0,245	1
	8	411565	S801S-D8-R	2CCS861002R0081	0,245	1
	10	210113	S801S-D10-R	2CCS861002R0101	0,245	1
	13	210120	S801S-D13-R	2CCS861002R0131	0,245	1
	16	210137	S801S-D16-R	2CCS861002R0161	0,245	1
	20	210144	S801S-D20-R	2CCS861002R0201	0,245	1
	25	210151	S801S-D25-R	2CCS861002R0251	0,245	1
	32	210168	S801S-D32-R	2CCS861002R0321	0,245	1
	40	207304	S801S-D40-R	2CCS861002R0401	0,245	1
	50	207311	S801S-D50-R	2CCS861002R0501	0,245	1
	63	207328	S801S-D63-R	2CCS861002R0631	0,245	1
	80	207335	S801S-D80-R	2CCS861002R0801	0,245	1
	100	207342	S801S-D100-R	2CCS861002R0821	0,245	1
	125	207359	S801S-D125-R	2CCS861002R0841	0,245	1

Кол-во полюсов	Номинальный ток In A	Ввп 7612271 EAN	Информация для заказа		Масса 1 шт. кг	Упаковка 1 шт. шт.
			Тип	Код заказа		
2	6	408350	S802S-D6-R	2CCS862002R0061	0,49	1
	8	411572	S802S-D8-R	2CCS862002R0081	0,49	1
	10	210175	S802S-D10-R	2CCS862002R0101	0,49	1
	13	210182	S802S-D13-R	2CCS862002R0131	0,49	1
	16	210199	S802S-D16-R	2CCS862002R0161	0,49	1
	20	210205	S802S-D20-R	2CCS862002R0201	0,49	1
	25	210212	S802S-D25-R	2CCS862002R0251	0,49	1
	32	210229	S802S-D32-R	2CCS862002R0321	0,49	1
	40	207366	S802S-D40-R	2CCS862002R0401	0,49	1
	50	207373	S802S-D50-R	2CCS862002R0501	0,49	1
	63	207380	S802S-D63-R	2CCS862002R0631	0,49	1
	80	207397	S802S-D80-R	2CCS862002R0801	0,49	1
	100	207403	S802S-D100-R	2CCS862002R0821	0,49	1
	125	207410	S802S-D125-R	2CCS862002R0841	0,49	1

Где еще посмотреть:

Таблицы координации для автоматических выключателей S 800S: резервная защита и селективность см. 10/34

Информацию о селективности также можно найти на сайте: http://applications.it.abb.com/SOC_SNB/Selectivity

Возможно вас также заинтересуют :
Вспомогательные элементы для модульных автоматических выключателей S 800, стр. 4/33



S803S

20CC41308BF0003

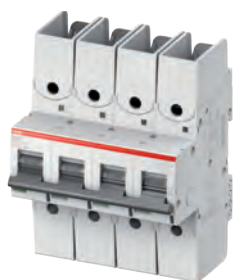

S804S

20CC41308BF0003

Кол-во полюсов	Номинальный ток	Вбп 7612271 EAN	Информация для заказа		Масса 1 шт. кг	Упаковка 1 шт. шт.
	In A		Тип	Код заказа		
3	6	408367	S803S-D6-R	2CCS863002R0061	0,735	1
	8	411589	S803S-D8-R	2CCS863002R0081	0,735	1
	10	210236	S803S-D10-R	2CCS863002R0101	0,735	1
	13	210243	S803S-D13-R	2CCS863002R0131	0,735	1
	16	210250	S803S-D16-R	2CCS863002R0161	0,735	1
	20	210267	S803S-D20-R	2CCS863002R0201	0,735	1
	25	210274	S803S-D25-R	2CCS863002R0251	0,735	1
	32	210281	S803S-D32-R	2CCS863002R0321	0,735	1
	40	207427	S803S-D40-R	2CCS863002R0401	0,735	1
	50	207434	S803S-D50-R	2CCS863002R0501	0,735	1
	63	207441	S803S-D63-R	2CCS863002R0631	0,735	1
	80	207458	S803S-D80-R	2CCS863002R0801	0,735	1
	100	207465	S803S-D100-R	2CCS863002R0821	0,735	1
	125	207472	S803S-D125-R	2CCS863002R0841	0,735	1

Кол-во полюсов	Номинальный ток	Вбп 7612271 EAN	Информация для заказа		Масса 1 шт. кг	Упаковка 1 шт. шт.
	In A		Тип	Код заказа		
4	6	408374	S804S-D6-R	2CCS864002R0061	0,98	1
	8	411596	S804S-D8-R	2CCS864002R0081	0,98	1
	10	210298	S804S-D10-R	2CCS864002R0101	0,98	1
	13	210304	S804S-D13-R	2CCS864002R0131	0,98	1
	16	210311	S804S-D16-R	2CCS864002R0161	0,98	1
	20	210328	S804S-D20-R	2CCS864002R0201	0,98	1
	25	210335	S804S-D25-R	2CCS864002R0251	0,98	1
	32	210342	S804S-D32-R	2CCS864002R0321	0,98	1
	40	207489	S804S-D40-R	2CCS864002R0401	0,98	1
	50	207496	S804S-D50-R	2CCS864002R0501	0,98	1
	63	207502	S804S-D63-R	2CCS864002R0631	0,98	1
	80	207519	S804S-D80-R	2CCS864002R0801	0,98	1
	100	207526	S804S-D100-R	2CCS864002R0821	0,98	1
	125	207533	S804S-D125-R	2CCS864002R0841	0,98	1

Модульные автоматические выключатели

Серия S800S 50000 с характеристикой срабатывания K

2



2CCS861001R0001

S801S

S800S - с характеристикой срабатывания K

Назначение: защита электродвигателей, трансформаторов и цепей управления от токов перегрузки и короткого замыкания когда требуется высокая отключающая способность; востребованы в случае необходимости обеспечения селективности с автоматическим выключателем в литом корпусе или резервной защиты с нижестоящими автоматическими выключателями.

Преимущества: отсутствие нежелательного срабатывания при пусковых токах до $10xI_n$ (в зависимости от серии). Благодаря высочувствительному биметаллическому термоэлементу, аппарат с характеристикой типа K обеспечивает защиту чувствительных элементов от сверхтоков, а также обеспечивает наилучшую защиту для кабелей и линий электропитания.

Применение: коммерческие и промышленные объекты.

Стандарты: ГОСТ Р 50030.2-2010 (МЭК 60947-2)

I_{cu}=50 кА



2CCS862001R0001

S802S

Кол-во полюсов	Номинальный ток	Вбп 7612271 EAN	Информация для заказа		Масса 1 шт. кг	Упаковка 1 шт. шт.
	In A		Тип	Код заказа		
1	6	408220	S801S-K6	2CCS861001R0067	0.245	1
	8	411442	S801S-K8	2CCS861001R0407	0.245	1
	10	201449	S801S-K10	2CCS861001R0427	0.245	1
	13	201456	S801S-K13	2CCS861001R0447	0.245	1
	16	201463	S801S-K16	2CCS861001R0467	0.245	1
	20	201470	S801S-K20	2CCS861001R0487	0.245	1
	25	201487	S801S-K25	2CCS861001R0517	0.245	1
	32	201494	S801S-K32	2CCS861001R0537	0.245	1
	40	201500	S801S-K40	2CCS861001R0557	0.245	1
	50	201517	S801S-K50	2CCS861001R0577	0.245	1
	63	201524	S801S-K63	2CCS861001R0597	0.245	1
	80	201531	S801S-K80	2CCS861001R0627	0.245	1
	100	201548	S801S-K100	2CCS861001R0637	0.245	1
	125	201555	S801S-K125	2CCS861001R0647	0.245	1

Где еще посмотреть:

Таблицы координации для автоматических выключателей S 800S: резервная защита и селективность см. 10/34

Информацию о селективности также можно найти на сайте:
http://applications.it.abb.com/SOC_SNB/Selectivity

Возможно вас также заинтересуют :

Вспомогательные элементы для модульных автоматических выключателей S 800, стр. 4/33

Кол-во полюсов	Номинальный ток	Вбп 7612271 EAN	Информация для заказа		Масса 1 шт. кг	Упаковка 1 шт. шт.
	In A		Тип	Код заказа		
2	6	408237	S802S-K6	2CCS862001R0067	0.49	1
	8	411459	S802S-K8	2CCS862001R0407	0.49	1
	10	201562	S802S-K10	2CCS862001R0427	0.49	1
	13	201579	S802S-K13	2CCS862001R0447	0.49	1
	16	201586	S802S-K16	2CCS862001R0467	0.49	1
	20	201593	S802S-K20	2CCS862001R0487	0.49	1
	25	201609	S802S-K25	2CCS862001R0517	0.49	1
	32	201616	S802S-K32	2CCS862001R0537	0.49	1
	40	201623	S802S-K40	2CCS862001R0557	0.49	1
	50	201630	S802S-K50	2CCS862001R0577	0.49	1
	63	201647	S802S-K63	2CCS862001R0597	0.49	1
	80	201654	S802S-K80	2CCS862001R0627	0.49	1
	100	201661	S802S-K100	2CCS862001R0637	0.49	1
	125	201678	S802S-K125	2CCS862001R0647	0.49	1



S803S

2CCS413015F0001



S804S

2CCS413016F0001

Кол-во полюсов	Номинальный ток	Ввп 7612271 EAN	Информация для заказа		Масса 1 шт. кг	Упаковка 1 шт. шт.
	In A		Тип	Код заказа		
3	6	408244	S803S-K6	2CCS863001R0067	0.735	1
	8	411466	S803S-K8	2CCS863001R0407	0.735	1
	10	201685	S803S-K10	2CCS863001R0427	0.735	1
	13	201692	S803S-K13	2CCS863001R0447	0.735	1
	16	201708	S803S-K16	2CCS863001R0467	0.735	1
	20	201715	S803S-K20	2CCS863001R0487	0.735	1
	25	201722	S803S-K25	2CCS863001R0517	0.735	1
	32	201739	S803S-K32	2CCS863001R0537	0.735	1
	40	201746	S803S-K40	2CCS863001R0557	0.735	1
	50	201753	S803S-K50	2CCS863001R0577	0.735	1
	63	201760	S803S-K63	2CCS863001R0597	0.735	1
	80	201777	S803S-K80	2CCS863001R0627	0.735	1
	100	201784	S803S-K100	2CCS863001R0637	0.735	1
125	201791	S803S-K125	2CCS863001R0647	0.735	1	

Кол-во полюсов	Номинальный ток	Ввп 7612271 EAN	Информация для заказа		Масса 1 шт. кг	Упаковка 1 шт. шт.
	In A		Тип	Код заказа		
4	6	408251	S804S-K6	2CCS864001R0067	0.98	1
	8	411473	S804S-K8	2CCS864001R0407	0.98	1
	10	201807	S804S-K10	2CCS864001R0427	0.98	1
	13	201814	S804S-K13	2CCS864001R0447	0.98	1
	16	201821	S804S-K16	2CCS864001R0467	0.98	1
	20	201838	S804S-K20	2CCS864001R0487	0.98	1
	25	201845	S804S-K25	2CCS864001R0517	0.98	1
	32	201852	S804S-K32	2CCS864001R0537	0.98	1
	40	201869	S804S-K40	2CCS864001R0557	0.98	1
	50	201876	S804S-K50	2CCS864001R0577	0.98	1
	63	201883	S804S-K63	2CCS864001R0597	0.98	1
	80	201890	S804S-K80	2CCS864001R0627	0.98	1
	100	201906	S804S-K100	2CCS864001R0637	0.98	1
	125	201913	S804S-K125	2CCS864001R0647	0.98	1

Модульные автоматические выключатели

Серия S800S 50000 для подключения кольцевого наконечника, с характеристикой срабатывания K

2



S801S

S800S - с характеристикой срабатывания K

Назначение: защита электродвигателей, трансформаторов и цепей управления от токов перегрузки и короткого замыкания когда требуется высокая отключающая способность; востребованы в случае необходимости обеспечения селективности с автоматическим выключателем в литом корпусе или резервной защиты с нижестоящими автоматическими выключателями.

Преимущества: отсутствие нежелательного срабатывания при пусковых токах до $10xI_n$ (в зависимости от серии). Благодаря высочувствительному биметаллическому термоэлементу, аппарат с характеристикой типа K обеспечивает защиту чувствительных элементов от сверхтоков, а также обеспечивает наилучшую защиту для кабелей и линий электропитания.

Применение: коммерческие и промышленные объекты.

Стандарты: ГОСТ Р 50030.2-2010 (МЭК 60947-2)

I_{cu}=50 кА



S802S

Кол-во полюсов	Номинальный ток	Ввп 7612271 EAN	Информация для заказа		Масса 1 шт. кг	Упаковка 1 шт. шт.
	In A		Тип	Код заказа		
1	6	408381	S801S-K6-R	2CCS861002R0067	0,245	1
	8	411602	S801S-K8-R	2CCS861002R0407	0,245	1
	10	209391	S801S-K10-R	2CCS861002R0427	0,245	1
	13	209407	S801S-K13-R	2CCS861002R0447	0,245	1
	16	209414	S801S-K16-R	2CCS861002R0467	0,245	1
	20	209421	S801S-K20-R	2CCS861002R0487	0,245	1
	25	209438	S801S-K25-R	2CCS861002R0517	0,245	1
	32	209445	S801S-K32-R	2CCS861002R0537	0,245	1
	40	207540	S801S-K40-R	2CCS861002R0557	0,245	1
	50	207557	S801S-K50-R	2CCS861002R0577	0,245	1
	63	207564	S801S-K63-R	2CCS861002R0597	0,245	1
	80	207571	S801S-K80-R	2CCS861002R0627	0,245	1
	100	207588	S801S-K100-R	2CCS861002R0637	0,245	1
	125	207595	S801S-K125-R	2CCS861002R0647	0,245	1

Где еще посмотреть:

Таблицы координации для автоматических выключателей S 800S: резервная защита и селективность см. 10/34

Информацию о селективности также можно найти на сайте: http://applications.it.abb.com/SOC_SNB/Selectivity

Возможно вас также заинтересуют :
Вспомогательные элементы для модульных автоматических выключателей S 800, стр. 4/33

Кол-во полюсов	Номинальный ток	Ввп 7612271 EAN	Информация для заказа		Масса 1 шт. кг	Упаковка 1 шт. шт.
	In A		Тип	Код заказа		
2	6	408398	S802S-K6-R	2CCS862002R0067	0,49	1
	8	411619	S802S-K8-R	2CCS862002R0407	0,49	1
	10	209452	S802S-K10-R	2CCS862002R0427	0,49	1
	13	209469	S802S-K13-R	2CCS862002R0447	0,49	1
	16	209476	S802S-K16-R	2CCS862002R0467	0,49	1
	20	209483	S802S-K20-R	2CCS862002R0487	0,49	1
	25	209490	S802S-K25-R	2CCS862002R0517	0,49	1
	32	209506	S802S-K32-R	2CCS862002R0537	0,49	1
	40	207601	S802S-K40-R	2CCS862002R0557	0,49	1
	50	207618	S802S-K50-R	2CCS862002R0577	0,49	1
	63	207625	S802S-K63-R	2CCS862002R0597	0,49	1
	80	207632	S802S-K80-R	2CCS862002R0627	0,49	1
	100	207649	S802S-K100-R	2CCS862002R0637	0,49	1
	125	207656	S802S-K125-R	2CCS862002R0647	0,49	1



S803S

2CCS413095R0003

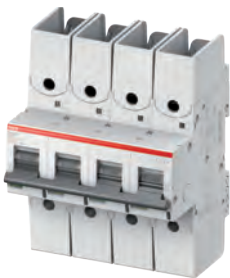

S804S

2CCS413095R0003

Кол-во полюсов	Номинальный ток	Вбп 7612271 EAN	Информация для заказа		Масса 1 шт. кг	Упаковка 1 шт. шт.
	In A		Тип	Код заказа		
3	6	408404	S803S-K6-R	2CCS863002R0067	0,735	1
	8	411626	S803S-K8-R	2CCS863002R0407	0,735	1
	10	209513	S803S-K10-R	2CCS863002R0427	0,735	1
	13	209520	S803S-K13-R	2CCS863002R0447	0,735	1
	16	209537	S803S-K16-R	2CCS863002R0467	0,735	1
	20	209544	S803S-K20-R	2CCS863002R0487	0,735	1
	25	209551	S803S-K25-R	2CCS863002R0517	0,735	1
	32	209568	S803S-K32-R	2CCS863002R0537	0,735	1
	40	207663	S803S-K40-R	2CCS863002R0557	0,735	1
	50	207670	S803S-K50-R	2CCS863002R0577	0,735	1
	63	207687	S803S-K63-R	2CCS863002R0597	0,735	1
	80	207694	S803S-K80-R	2CCS863002R0627	0,735	1
	100	207700	S803S-K100-R	2CCS863002R0637	0,735	1
125	207717	S803S-K125-R	2CCS863002R0647	0,735	1	

Кол-во полюсов	Номинальный ток	Вбп 7612271 EAN	Информация для заказа		Масса 1 шт. кг	Упаковка 1 шт. шт.
	In A		Тип	Код заказа		
4	6	408411	S804S-K6-R	2CCS864002R0067	0,98	1
	8	411633	S804S-K8-R	2CCS864002R0407	0,98	1
	10	209575	S804S-K10-R	2CCS864002R0427	0,98	1
	13	209582	S804S-K13-R	2CCS864002R0447	0,98	1
	16	209599	S804S-K16-R	2CCS864002R0467	0,98	1
	20	209605	S804S-K20-R	2CCS864002R0487	0,98	1
	25	209612	S804S-K25-R	2CCS864002R0517	0,98	1
	32	209629	S804S-K32-R	2CCS864002R0537	0,98	1
	40	207724	S804S-K40-R	2CCS864002R0557	0,98	1
	50	207731	S804S-K50-R	2CCS864002R0577	0,98	1
	63	207748	S804S-K63-R	2CCS864002R0597	0,98	1
	80	207755	S804S-K80-R	2CCS864002R0627	0,98	1
	100	207762	S804S-K100-R	2CCS864002R0637	0,98	1
	125	207779	S804S-K125-R	2CCS864002R0647	0,98	1

Модульные автоматические выключатели

Серия S800S 50000 с характеристиками срабатывания КМ и КМ-R

2

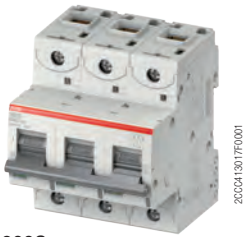

S803S



S804S

S800S – с характеристикой срабатывания КМ

Назначение: защита цепей от токов перегрузки и короткого замыкания, когда требуется высокая отключающая способность; данная версия имеет только электромагнитный расцепитель и предназначена для защиты электродвигателей; востребованы в случае необходимости обеспечения селективности с автоматическим выключателем в литом корпусе или резервной защиты с нижестоящими автоматическими выключателями; версии для применения в цепях постоянного тока.

Применение: коммерческие и промышленные объекты.

Стандарты: ГОСТ Р 50030.2-2010 (МЭК 60947-2)

I_{cu}=50 кА

Кол-во полюсов	Номинальный ток In A	Ввп 7612271 EAN	Информация для заказа		Масса 1 шт. кг	Упаковка 1 шт. шт.
			Тип	Код заказа		
3	20	202194	S803S-KM20	2CCS863001R0486	0,735	1
	25	202200	S803S-KM25	2CCS863001R0516	0,735	1
	32	202217	S803S-KM32	2CCS863001R0536	0,735	1
	40	202224	S803S-KM40	2CCS863001R0556	0,735	1
	50	202231	S803S-KM50	2CCS863001R0576	0,735	1
	63	202248	S803S-KM63	2CCS863001R0596	0,735	1
	80	202255	S803S-KM80	2CCS863001R0626	0,735	1

S800S – с характеристикой срабатывания КМ-R для подключения кольцевого наконечника

Назначение: защита цепей от токов перегрузки и короткого замыкания, когда требуется высокая отключающая способность; данная версия имеет только электромагнитный расцепитель и предназначена для защиты электродвигателей; востребованы в случае необходимости обеспечения селективности с автоматическим выключателем в литом корпусе или резервной защиты с нижестоящими автоматическими выключателями; версии для применения в цепях постоянного тока.

Применение: коммерческие и промышленные объекты.

Стандарты: ГОСТ Р 50030.2-2010 (МЭК 60947-2)

I_{cu}=50 кА

Кол-во полюсов	Номинальный ток In A	Ввп 7612271 EAN	Информация для заказа		Масса 1 шт. кг	Упаковка 1 шт. шт.
			Тип	Код заказа		
3	20	210830	S803S-KM20-R	2CCS863002R0486	0,735	1
	25	210847	S803S-KM25-R	2CCS863002R0516	0,735	1
	32	210854	S803S-KM32-R	2CCS863002R0536	0,735	1
	40	207786	S803S-KM40-R	2CCS863002R0556	0,735	1
	50	207793	S803S-KM50-R	2CCS863002R0576	0,735	1
	63	207809	S803S-KM63-R	2CCS863002R0596	0,735	1
	80	207816	S803S-KM80-R	2CCS863002R0626	0,735	1

Где еще посмотреть:

Таблицы координации для автоматических выключателей S 800S: резервная защита и селективность см. 10/34

Информацию о селективности также можно найти на сайте: http://applications.it.abb.com/SOC_SNB/Selectivity

Возможно вас также заинтересуют :
Вспомогательные элементы для модульных автоматических выключателей S 800, стр. 4/33

Модульные автоматические выключатели

Серия S800S 50000 для применения в цепях постоянного тока, с характеристикой срабатывания UC-B



20204132296001

S801S

S800S - с характеристикой срабатывания UCB

Назначение: защита цепей от токов перегрузки и короткого замыкания, защита протяженных линий в системах заземления TN и IT; востребованы в случае необходимости обеспечения селективности с автоматическим выключателем в литом корпусе или резервной защиты с нижестоящими автоматическими выключателями; версии для применения в цепях постоянного тока.

Применение: коммерческие и промышленные объекты.

Стандарты: ГОСТ Р 50030.2-2010 (МЭК 60947-2)

I_{cu}=50 кА



20204132296001

S802S

Кол-во полюсов	Номинальный ток	Вbp 7612271 EAN	Информация для заказа		Масса 1 шт. кг	Упаковка 1 шт. шт.
	In A		Тип	Код заказа		
1	10	202842	S801S-UCB10	2CCS861001R1105	0.245	1
	13	202859	S801S-UCB13	2CCS861001R1135	0.245	1
	16	202866	S801S-UCB16	2CCS861001R1165	0.245	1
	20	202873	S801S-UCB20	2CCS861001R1205	0.245	1
	25	202880	S801S-UCB25	2CCS861001R1255	0.245	1
	32	202897	S801S-UCB32	2CCS861001R1325	0.245	1
	40	202903	S801S-UCB40	2CCS861001R1405	0.245	1
	50	202910	S801S-UCB50	2CCS861001R1505	0.245	1
	63	202927	S801S-UCB63	2CCS861001R1635	0.245	1
	80	202934	S801S-UCB80	2CCS861001R1805	0.245	1
	100	202941	S801S-UCB100	2CCS861001R1825	0.245	1
	125	202958	S801S-UCB125	2CCS861001R1845	0.245	1

Кол-во полюсов	Номинальный ток	Вbp 7612271 EAN	Информация для заказа		Масса 1 шт. кг	Упаковка 1 шт. шт.
	In A		Тип	Код заказа		
2	10	202965	S802S-UCB10	2CCS862001R1105	0.49	1
	13	202972	S802S-UCB13	2CCS862001R1135	0.49	1
	16	202989	S802S-UCB16	2CCS862001R1165	0.49	1
	20	202996	S802S-UCB20	2CCS862001R1205	0.49	1
	25	203009	S802S-UCB25	2CCS862001R1255	0.49	1
	32	203016	S802S-UCB32	2CCS862001R1325	0.49	1
	40	203023	S802S-UCB40	2CCS862001R1405	0.49	1
	50	203030	S802S-UCB50	2CCS862001R1505	0.49	1
	63	203047	S802S-UCB63	2CCS862001R1635	0.49	1
	80	203054	S802S-UCB80	2CCS862001R1805	0.49	1
	100	203061	S802S-UCB100	2CCS862001R1825	0.49	1
	125	203078	S802S-UCB125	2CCS862001R1845	0.49	1

Модульные автоматические выключатели

Серия S800S 50000 для применения в цепях постоянного тока, с характеристикой срабатывания UC-B

2

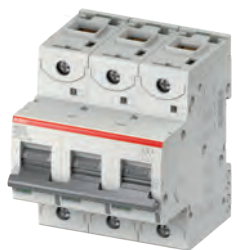

S803S

20C0413225F0001



S804S

20C0413226F0001

Кол-во полюсов	Номинальный ток In A	Ввп 7612271 EAN	Информация для заказа		Масса 1 шт. кг	Упаковка 1 шт. шт.
			Тип	Код заказа		
3	10	203085	S803S-UCB10	2CCS863001R1105	0.735	1
	13	203092	S803S-UCB13	2CCS863001R1135	0.735	1
	16	203108	S803S-UCB16	2CCS863001R1165	0.735	1
	20	203115	S803S-UCB20	2CCS863001R1205	0.735	1
	25	203122	S803S-UCB25	2CCS863001R1255	0.735	1
	32	203139	S803S-UCB32	2CCS863001R1325	0.735	1
	40	203146	S803S-UCB40	2CCS863001R1405	0.735	1
	50	203153	S803S-UCB50	2CCS863001R1505	0.735	1
	63	203160	S803S-UCB63	2CCS863001R1635	0.735	1
	80	203177	S803S-UCB80	2CCS863001R1805	0.735	1
	100	203184	S803S-UCB100	2CCS863001R1825	0.735	1
	125	203191	S803S-UCB125	2CCS863001R1845	0.735	1

Кол-во полюсов	Номинальный ток In A	Ввп 7612271 EAN	Информация для заказа		Масса 1 шт. кг	Упаковка 1 шт. шт.
			Тип	Код заказа		
4	10	203207	S804S-UCB10	2CCS864001R1105	0.98	1
	13	203214	S804S-UCB13	2CCS864001R1135	0.98	1
	16	203221	S804S-UCB16	2CCS864001R1165	0.98	1
	20	203238	S804S-UCB20	2CCS864001R1205	0.98	1
	25	203245	S804S-UCB25	2CCS864001R1255	0.98	1
	32	203252	S804S-UCB32	2CCS864001R1325	0.98	1
	40	203269	S804S-UCB40	2CCS864001R1405	0.98	1
	50	203276	S804S-UCB50	2CCS864001R1505	0.98	1
	63	203283	S804S-UCB63	2CCS864001R1635	0.98	1
	80	203290	S804S-UCB80	2CCS864001R1805	0.98	1
	100	203306	S804S-UCB100	2CCS864001R1825	0.98	1
	125	203313	S804S-UCB125	2CCS864001R1845	0.98	1

Где еще посмотреть:

Таблицы координации для автоматических выключателей S 800S: резервная защита и селективность см. 10/34

Информацию о селективности также можно найти на сайте:
http://applications.it.abb.com/SOC_SNB/Selectivity

Возможно вас также заинтересуют :
 Вспомогательные элементы для модульных автоматических выключателей S 800,
 стр. 4/33

Модульные автоматические выключатели

Серия S800S 50000 на постоянный ток, для подключения кольцевого наконечника, с характеристикой срабатывания UC-B



S801S

S800S - с характеристикой срабатывания UCB

Назначение: защита цепей от токов перегрузки и короткого замыкания когда требуется высокая отключающая способность; защита протяженных линий в системах заземления TN и IT; востребованы в случае необходимости обеспечения селективности с автоматическим выключателем в литом корпусе или резервной защиты с нижестоящими автоматическими выключателями; версии для применения в цепях постоянного тока.

Применение: коммерческие и промышленные объекты.

Стандарты: ГОСТ Р 50030.2-2010 (МЭК 60947-2)

I_{cu}=50 кА



S802S

Кол-во полюсов	Номинальный ток	Ввп 7612271 EAN	Информация для заказа		Масса 1 шт. кг	Упаковка 1 шт. шт.
	In A		Тип	Код заказа		
1	10	210359	S801S-UCB10-R	2CCS861002R1105	0,245	1
	13	210366	S801S-UCB13-R	2CCS861002R1135	0,245	1
	16	210373	S801S-UCB16-R	2CCS861002R1165	0,245	1
	20	210380	S801S-UCB20-R	2CCS861002R1205	0,245	1
	25	210397	S801S-UCB25-R	2CCS861002R1255	0,245	1
	32	210403	S801S-UCB32-R	2CCS861002R1325	0,245	1
	40	208424	S801S-UCB40-R	2CCS861002R1405	0,245	1
	50	208431	S801S-UCB50-R	2CCS861002R1505	0,245	1
	63	208448	S801S-UCB63-R	2CCS861002R1635	0,245	1
	80	208455	S801S-UCB80-R	2CCS861002R1805	0,245	1
	100	208462	S801S-UCB100-R	2CCS861002R1825	0,245	1
	125	208479	S801S-UCB125-R	2CCS861002R1845	0,245	1

Кол-во полюсов	Номинальный ток	Ввп 7612271 EAN	Информация для заказа		Масса 1 шт. кг	Упаковка 1 шт. шт.
	In A		Тип	Код заказа		
2	10	210410	S802S-UCB10-R	2CCS862002R1105	0,49	1
	13	210427	S802S-UCB13-R	2CCS862002R1135	0,49	1
	16	210434	S802S-UCB16-R	2CCS862002R1165	0,49	1
	20	210441	S802S-UCB20-R	2CCS862002R1205	0,49	1
	25	210458	S802S-UCB25-R	2CCS862002R1255	0,49	1
	32	210465	S802S-UCB32-R	2CCS862002R1325	0,49	1
	40	208486	S802S-UCB40-R	2CCS862002R1405	0,49	1
	50	208493	S802S-UCB50-R	2CCS862002R1505	0,49	1
	63	208509	S802S-UCB63-R	2CCS862002R1635	0,49	1
	80	208516	S802S-UCB80-R	2CCS862002R1805	0,49	1
	100	208523	S802S-UCB100-R	2CCS862002R1825	0,49	1
	125	208530	S802S-UCB125-R	2CCS862002R1845	0,49	1

Модульные автоматические выключатели

Серия S800S 50000 на постоянный ток, для подключения кольцевого наконечника, с характеристикой срабатывания UC-B

2



2CCS813238F0001

S803S

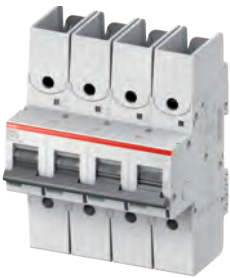

2CCS813244F0001

S804S

Кол-во полюсов	Номинальный ток In A	Ввп 7612271 EAN	Информация для заказа		Масса 1 шт. кг	Упаковка 1 шт. шт.
			Тип	Код заказа		
3	10	210472	S803S-UCB10-R	2CCS863002R1105	0,735	1
	13	210489	S803S-UCB13-R	2CCS863002R1135	0,735	1
	16	210496	S803S-UCB16-R	2CCS863002R1165	0,735	1
	20	210502	S803S-UCB20-R	2CCS863002R1205	0,735	1
	25	210519	S803S-UCB25-R	2CCS863002R1255	0,735	1
	32	210526	S803S-UCB32-R	2CCS863002R1325	0,735	1
	40	208547	S803S-UCB40-R	2CCS863002R1405	0,735	1
	50	208554	S803S-UCB50-R	2CCS863002R1505	0,735	1
	63	208561	S803S-UCB63-R	2CCS863002R1635	0,735	1
	80	208578	S803S-UCB80-R	2CCS863002R1805	0,735	1
	100	208585	S803S-UCB100-R	2CCS863002R1825	0,735	1
	125	208592	S803S-UCB125-R	2CCS863002R1845	0,735	1

Кол-во полюсов	Номинальный ток In A	Ввп 7612271 EAN	Информация для заказа		Масса 1 шт. кг	Упаковка 1 шт. шт.
			Тип	Код заказа		
4	10	210533	S804S-UCB10-R	2CCS864002R1105	0,98	1
	13	210540	S804S-UCB13-R	2CCS864002R1135	0,98	1
	16	210557	S804S-UCB16-R	2CCS864002R1165	0,98	1
	20	210564	S804S-UCB20-R	2CCS864002R1205	0,98	1
	25	210571	S804S-UCB25-R	2CCS864002R1255	0,98	1
	32	210588	S804S-UCB32-R	2CCS864002R1325	0,98	1
	40	208608	S804S-UCB40-R	2CCS864002R1405	0,98	1
	50	208615	S804S-UCB50-R	2CCS864002R1505	0,98	1
	63	208622	S804S-UCB63-R	2CCS864002R1635	0,98	1
	80	208639	S804S-UCB80-R	2CCS864002R1805	0,98	1
	100	208646	S804S-UCB100-R	2CCS864002R1825	0,98	1
	125	208653	S804S-UCB125-R	2CCS864002R1845	0,98	1

Где еще посмотреть:

Таблицы координации для автоматических выключателей S 800S: резервная защита и селективность см. 10/34

Информацию о селективности также можно найти на сайте:
http://applications.it.abb.com/SOC_SNB/Selectivity

Возможно вас также заинтересуют :
 Вспомогательные элементы для модульных автоматических выключателей S 800,
 стр. 4/33

Модульные автоматические выключатели

Серия S800S 50000 для применения в цепях постоянного тока, с характеристикой срабатывания UC-K



S801S



S802S

S800S - с характеристикой срабатывания UCK

Назначение: защита электродвигателей, трансформаторов и цепей управления от токов перегрузки и короткого замыкания когда требуется высокая отключающая способность; востребованы в случае необходимости обеспечения селективности с автоматическим выключателем в литом корпусе или резервной защиты с нижестоящими автоматическими выключателями.

Преимущества: отсутствие нежелательного срабатывания при пусковых токах до $10 \times I_n$ (в зависимости от серии). Благодаря высокочувствительному биметаллическому термоземеленту, аппарат с характеристикой K обеспечивает защиту чувствительных элементов от сверхтоков, а также обеспечивает наилучшую защиту для кабелей и линий электропитания; версии для применения в цепях постоянного тока.

Применение: коммерческие и промышленные объекты.

Стандарты: ГОСТ Р 50030.2-2010 (МЭК 60947-2)

$I_{cu}=50$ кА

Кол-во полюсов	Номинальный ток I_n А	Вbp 7612271 EAN	Информация для заказа		Масса 1 шт. кг	Упаковка 1 шт. шт.
			Тип	Код заказа		
1	10	203320	S801S-UCK10	2CCS861001R1427	0.245	1
	13	203337	S801S-UCK13	2CCS861001R1447	0.245	1
	16	203344	S801S-UCK16	2CCS861001R1467	0.245	1
	20	203351	S801S-UCK20	2CCS861001R1487	0.245	1
	25	203368	S801S-UCK25	2CCS861001R1517	0.245	1
	32	203375	S801S-UCK32	2CCS861001R1537	0.245	1
	40	203382	S801S-UCK40	2CCS861001R1557	0.245	1
	50	203399	S801S-UCK50	2CCS861001R1577	0.245	1
	63	203405	S801S-UCK63	2CCS861001R1597	0.245	1
	80	203412	S801S-UCK80	2CCS861001R1627	0.245	1
	100	203429	S801S-UCK100	2CCS861001R1637	0.245	1
	125	203436	S801S-UCK125	2CCS861001R1647	0.245	1

Кол-во полюсов	Номинальный ток I_n А	Вbp 7612271 EAN	Информация для заказа		Масса 1 шт. кг	Упаковка 1 шт. шт.
			Тип	Код заказа		
2	10	203443	S802S-UCK10	2CCS862001R1427	0.49	1
	13	203450	S802S-UCK13	2CCS862001R1447	0.49	1
	16	203467	S802S-UCK16	2CCS862001R1467	0.49	1
	20	203474	S802S-UCK20	2CCS862001R1487	0.49	1
	25	203481	S802S-UCK25	2CCS862001R1517	0.49	1
	32	203498	S802S-UCK32	2CCS862001R1537	0.49	1
	40	203504	S802S-UCK40	2CCS862001R1557	0.49	1
	50	203511	S802S-UCK50	2CCS862001R1577	0.49	1
	63	203528	S802S-UCK63	2CCS862001R1597	0.49	1
	80	203535	S802S-UCK80	2CCS862001R1627	0.49	1
	100	203542	S802S-UCK100	2CCS862001R1637	0.49	1
	125	203559	S802S-UCK125	2CCS862001R1647	0.49	1

Модульные автоматические выключатели

Серия S800S 50000 на постоянный ток, с характеристикой срабатывания UC-K

2



S803S

2CCS863001R1427

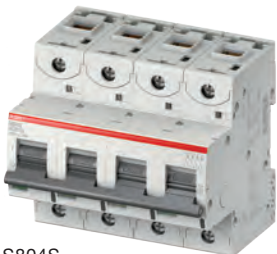

S804S

2CCS864001R1427

Кол-во полюсов	Номинальный ток	Vbp 7612271	Информация для заказа		Масса 1 шт. кг	Упаковка 1 шт. шт.
	In A	EAN	Тип	Код заказа		
3	10	203566	S803S-UCK10	2CCS863001R1427	0.735	1
	13	203573	S803S-UCK13	2CCS863001R1447	0.735	1
	16	203580	S803S-UCK16	2CCS863001R1467	0.735	1
	20	203597	S803S-UCK20	2CCS863001R1487	0.735	1
	25	203603	S803S-UCK25	2CCS863001R1517	0.735	1
	32	203610	S803S-UCK32	2CCS863001R1537	0.735	1
	40	203627	S803S-UCK40	2CCS863001R1557	0.735	1
	50	203634	S803S-UCK50	2CCS863001R1577	0.735	1
	63	203641	S803S-UCK63	2CCS863001R1597	0.735	1
	80	203658	S803S-UCK80	2CCS863001R1627	0.735	1
	100	203665	S803S-UCK100	2CCS863001R1637	0.735	1
	125	203672	S803S-UCK125	2CCS863001R1647	0.735	1

Кол-во полюсов	Номинальный ток	Vbp 7612271	Информация для заказа		Масса 1 шт. кг	Упаковка 1 шт. шт.
	In A	EAN	Тип	Код заказа		
4	10	203689	S804S-UCK10	2CCS864001R1427	0.98	1
	13	203696	S804S-UCK13	2CCS864001R1447	0.98	1
	16	203702	S804S-UCK16	2CCS864001R1467	0.98	1
	20	203719	S804S-UCK20	2CCS864001R1487	0.98	1
	25	203726	S804S-UCK25	2CCS864001R1517	0.98	1
	32	203733	S804S-UCK32	2CCS864001R1537	0.98	1
	40	203740	S804S-UCK40	2CCS864001R1557	0.98	1
	50	203757	S804S-UCK50	2CCS864001R1577	0.98	1
	63	203764	S804S-UCK63	2CCS864001R1597	0.98	1
	80	203771	S804S-UCK80	2CCS864001R1627	0.98	1
	100	203788	S804S-UCK100	2CCS864001R1637	0.98	1
	125	203795	S804S-UCK125	2CCS864001R1647	0.98	1

Где еще посмотреть:

Таблицы координации для автоматических выключателей S 800S: резервная защита и селективность см. 10/34

Информацию о селективности также можно найти на сайте:
http://applications.it.abb.com/SOC_SNB/Selectivity

Возможно вас также заинтересуют :
 Вспомогательные элементы для модульных автоматических выключателей S 800,
 стр. 4/33

Модульные автоматические выключатели

Серия S800S 50000 на постоянный ток, для подключения кольцевого наконечника, с характеристикой срабатывания UC-K



S801S

S800S - с характеристикой срабатывания UCK

Назначение: защита электродвигателей, трансформаторов и цепей управления от токов перегрузки и короткого замыкания когда требуется высокая отключающая способность; востребованы в случае необходимости обеспечения селективности с автоматическим выключателем в литом корпусе или резервной защиты с нижестоящими автоматическими выключателями.

Преимущества: отсутствие нежелательного срабатывания при пусковых токах до $10 \times I_n$ (в зависимости от серии). Благодаря высокочувствительному биметаллическому термоземеленту, аппарат с характеристикой K обеспечивает защиту чувствительных элементов от сверхтоков, а также обеспечивает наилучшую защиту для кабелей и линий электропитания; версии для применения в цепях постоянного тока.

Применение: коммерческие и промышленные объекты.

Стандарты: ГОСТ Р 50030.2-2010 (МЭК 60947-2)

$I_{cu}=50$ кА



S802S

Кол-во полюсов	Номинальный ток I_n А	Вbp 7612271 EAN	Информация для заказа		Масса 1 шт. кг	Упаковка 1 шт. шт.
			Тип	Код заказа		
1	10	210595	S801S-UCK10-R	2CCS861002R1427	0,245	1
	13	210601	S801S-UCK13-R	2CCS861002R1447	0,245	1
	16	210618	S801S-UCK16-R	2CCS861002R1467	0,245	1
	20	210625	S801S-UCK20-R	2CCS861002R1487	0,245	1
	25	210632	S801S-UCK25-R	2CCS861002R1517	0,245	1
	32	210649	S801S-UCK32-R	2CCS861002R1537	0,245	1
	40	208660	S801S-UCK40-R	2CCS861002R1557	0,245	1
	50	208677	S801S-UCK50-R	2CCS861002R1577	0,245	1
	63	208684	S801S-UCK63-R	2CCS861002R1597	0,245	1
	80	208691	S801S-UCK80-R	2CCS861002R1627	0,245	1
	100	208707	S801S-UCK100-R	2CCS861002R1637	0,245	1
	125	208714	S801S-UCK125-R	2CCS861002R1647	0,245	1

Кол-во полюсов	Номинальный ток I_n А	Вbp 7612271 EAN	Информация для заказа		Масса 1 шт. кг	Упаковка 1 шт. шт.
			Тип	Код заказа		
2	10	210656	S802S-UCK10-R	2CCS862002R1427	0,490	1
	13	210663	S802S-UCK13-R	2CCS862002R1447	0,490	1
	16	210670	S802S-UCK16-R	2CCS862002R1467	0,490	1
	20	210687	S802S-UCK20-R	2CCS862002R1487	0,490	1
	25	210694	S802S-UCK25-R	2CCS862002R1517	0,490	1
	32	210700	S802S-UCK32-R	2CCS862002R1537	0,490	1
	40	208721	S802S-UCK40-R	2CCS862002R1557	0,490	1
	50	208738	S802S-UCK50-R	2CCS862002R1577	0,490	1
	63	208745	S802S-UCK63-R	2CCS862002R1597	0,490	1
	80	208752	S802S-UCK80-R	2CCS862002R1627	0,490	1
	100	208769	S802S-UCK100-R	2CCS862002R1637	0,490	1
	125	208776	S802S-UCK125-R	2CCS862002R1647	0,490	1

Модульные автоматические выключатели

Серия S800S 50000 на постоянный ток, для подключения кольцевого наконечника, с характеристикой срабатывания UC-K

2

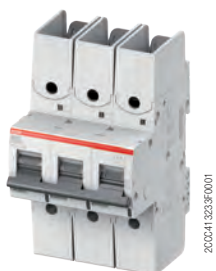

S803S

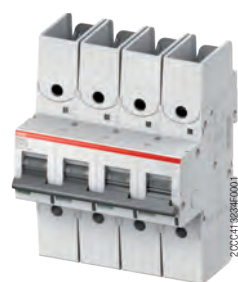

S804S

Кол-во полюсов	Номинальный ток In A	Ввп 7612271 EAN	Информация для заказа		Масса 1 шт. кг	Упаковка 1 шт. шт.
			Тип	Код заказа		
3	10	210717	S803S-UCK10-R	2CCS863002R1427	0,735	1
	13	210724	S803S-UCK13-R	2CCS863002R1447	0,735	1
	16	210731	S803S-UCK16-R	2CCS863002R1467	0,735	1
	20	210748	S803S-UCK20-R	2CCS863002R1487	0,735	1
	25	210755	S803S-UCK25-R	2CCS863002R1517	0,735	1
	32	210762	S803S-UCK32-R	2CCS863002R1537	0,735	1
	40	208783	S803S-UCK40-R	2CCS863002R1557	0,735	1
	50	208790	S803S-UCK50-R	2CCS863002R1577	0,735	1
	63	208806	S803S-UCK63-R	2CCS863002R1597	0,735	1
	80	208813	S803S-UCK80-R	2CCS863002R1627	0,735	1
	100	208820	S803S-UCK100-R	2CCS863002R1637	0,735	1
	125	208837	S803S-UCK125-R	2CCS863002R1647	0,735	1

Кол-во полюсов	Номинальный ток In A	Ввп 7612271 EAN	Информация для заказа		Масса 1 шт. кг	Упаковка 1 шт. шт.
			Тип	Код заказа		
4	10	210779	S804S-UCK10-R	2CCS864002R1427	0,98	1
	13	210786	S804S-UCK13-R	2CCS864002R1447	0,98	1
	16	210793	S804S-UCK16-R	2CCS864002R1467	0,98	1
	20	210809	S804S-UCK20-R	2CCS864002R1487	0,98	1
	25	210816	S804S-UCK25-R	2CCS864002R1517	0,98	1
	32	210823	S804S-UCK32-R	2CCS864002R1537	0,98	1
	40	208844	S804S-UCK40-R	2CCS864002R1557	0,98	1
	50	208851	S804S-UCK50-R	2CCS864002R1577	0,98	1
	63	208868	S804S-UCK63-R	2CCS864002R1597	0,98	1
	80	208875	S804S-UCK80-R	2CCS864002R1627	0,98	1
	100	208882	S804S-UCK100-R	2CCS864002R1637	0,98	1
	125	208899	S804S-UCK125-R	2CCS864002R1647	0,98	1

Где еще посмотреть:

Таблицы координации для автоматических выключателей S 800S: резервная защита и селективность см. 10/34

Информацию о селективности также можно найти на сайте:
http://applications.it.abb.com/SOC_SNB/Selectivity

Возможно вас также заинтересуют :
 Вспомогательные элементы для модульных автоматических выключателей S 800,
 стр. 4/33

Модульные автоматические выключатели

Серия S800N 36000 с характеристикой срабатывания B



S801N



S802N

S800N - с характеристикой срабатывания B

Назначение: защита цепей от токов перегрузки и короткого замыкания когда требуется высокая отключающая способность; защита протяженных линий в системах заземления TN и IT ; востребованы в случае необходимости обеспечения селективности с автоматическим выключателем в литом корпусе или резервной защиты с нижестоящими автоматическими выключателями.

Применение: коммерческие и промышленные объекты.

Стандарты: ГОСТ Р 50345-2010 (МЭК 60898-1), ГОСТ Р 50030.2-2010 (МЭК 60947-2)

$I_{сн}$ = 25 кА (10 ... 80 А)

I_{cu} = 36 кА

Кол-во полюсов	Номинальный ток I_n А	Вbp 7612271 EAN	Информация для заказа		Масса 1 шт. кг	Упаковка 1 шт. шт.
			Тип	Код заказа		
1	10	203801	S801N-B10	2CCS891001R0105	0.24	1
	13	203818	S801N-B13	2CCS891001R0135	0.24	1
	16	203825	S801N-B16	2CCS891001R0165	0.24	1
	20	203832	S801N-B20	2CCS891001R0205	0.24	1
	25	203849	S801N-B25	2CCS891001R0255	0.24	1
	32	203856	S801N-B32	2CCS891001R0325	0.24	1
	40	203863	S801N-B40	2CCS891001R0405	0.24	1
	50	203870	S801N-B50	2CCS891001R0505	0.24	1
	63	203887	S801N-B63	2CCS891001R0635	0.24	1
	80	203894	S801N-B80	2CCS891001R0805	0.24	1
	100	203900	S801N-B100	2CCS891001R0825	0.24	1
	125	203917	S801N-B125	2CCS891001R0845	0.24	1

Кол-во полюсов	Номинальный ток I_n А	Вbp 7612271 EAN	Информация для заказа		Масса 1 шт. кг	Упаковка 1 шт. шт.
			Тип	Код заказа		
2	10	203924	S802N-B10	2CCS892001R0105	0.48	1
	13	203931	S802N-B13	2CCS892001R0135	0.48	1
	16	203948	S802N-B16	2CCS892001R0165	0.48	1
	20	203955	S802N-B20	2CCS892001R0205	0.48	1
	25	203962	S802N-B25	2CCS892001R0255	0.48	1
	32	203979	S802N-B32	2CCS892001R0325	0.48	1
	40	203986	S802N-B40	2CCS892001R0405	0.48	1
	50	203993	S802N-B50	2CCS892001R0505	0.48	1
	63	204006	S802N-B63	2CCS892001R0635	0.48	1
	80	204013	S802N-B80	2CCS892001R0805	0.48	1
	100	204020	S802N-B100	2CCS892001R0825	0.48	1
	125	204037	S802N-B125	2CCS892001R0845	0.48	1

Где еще посмотреть:

Таблицы координации для автоматических выключателей S 800N: резервная защита и селективность см. 10/34

Информацию о селективности также можно найти на сайте:
http://applications.it.abb.com/SOC_SNB/Selectivity

Возможно вас также заинтересуют :
Вспомогательные элементы для модульных автоматических выключателей S 800,
стр. 4/33

Модульные автоматические выключатели

Серия S800N 36000 с характеристикой срабатывания В

2



2CCS413229R0001

S803N



2CCS413229R0001

S804N

Где еще посмотреть:

Таблицы координации для автоматических выключателей S 800N: резервная защита и селективность см. 10/34

Информацию о селективности также можно найти на сайте:
http://applications.it.abb.com/SOC_SNB/Selectivity

Возможно вас также интересуют :
 Вспомогательные элементы для модульных автоматических выключателей S 800,
 стр. 4/33

Кол-во полюсов	Номинальный ток In A	Ввп 7612271 EAN	Информация для заказа		Масса 1 шт. кг	Упаковка 1 шт. шт.
			Тип	Код заказа		
3	10	204044	S803N-B10	2CCS893001R0105	0.72	1
	13	204051	S803N-B13	2CCS893001R0135	0.72	1
	16	204068	S803N-B16	2CCS893001R0165	0.72	1
	20	204075	S803N-B20	2CCS893001R0205	0.72	1
	25	204082	S803N-B25	2CCS893001R0255	0.72	1
	32	204099	S803N-B32	2CCS893001R0325	0.72	1
	40	204105	S803N-B40	2CCS893001R0405	0.72	1
	50	204112	S803N-B50	2CCS893001R0505	0.72	1
	63	204129	S803N-B63	2CCS893001R0635	0.72	1
	80	204136	S803N-B80	2CCS893001R0805	0.72	1
	100	204143	S803N-B100	2CCS893001R0825	0.72	1
	125	204150	S803N-B125	2CCS893001R0845	0.72	1

Кол-во полюсов	Номинальный ток In A	Ввп 7612271 EAN	Информация для заказа		Масса 1 шт. кг	Упаковка 1 шт. шт.
			Тип	Код заказа		
4	10	204167	S804N-B10	2CCS894001R0105	0.96	1
	13	204174	S804N-B13	2CCS894001R0135	0.96	1
	16	204181	S804N-B16	2CCS894001R0165	0.96	1
	20	204198	S804N-B20	2CCS894001R0205	0.96	1
	25	204204	S804N-B25	2CCS894001R0255	0.96	1
	32	204211	S804N-B32	2CCS894001R0325	0.96	1
	40	204228	S804N-B40	2CCS894001R0405	0.96	1
	50	204235	S804N-B50	2CCS894001R0505	0.96	1
	63	204242	S804N-B63	2CCS894001R0635	0.96	1
	80	204259	S804N-B80	2CCS894001R0805	0.96	1
	100	204266	S804N-B100	2CCS894001R0825	0.96	1
	125	204273	S804N-B125	2CCS894001R0845	0.96	1

Модульные автоматические выключатели

Серия S800N 36000 с характеристикой срабатывания C



2CCS891322F001

S801N

S800N - с характеристикой срабатывания C

Назначение: защита цепей от токов перегрузки и короткого замыкания когда требуется высокая отключающая способность; защита резистивных и индуктивных нагрузок с низким пусковым током; востребованы в случае необходимости обеспечения селективности с автоматическим выключателем в литом корпусе или резервной защиты с нижестоящими автоматическими выключателями.

Применение: коммерческие и промышленные объекты.

Стандарты: ГОСТ Р 50345-2010 (МЭК 60898-1), ГОСТ Р 50030.2-2010 (МЭК 60947-2)

I_{cn} = 25 кА (10 ... 80 А)

I_{cu} = 36 кА



2CCS891322F001

S802N

Кол-во полюсов	Номинальный ток In A	Вbp 7612271 EAN	Информация для заказа		Масса 1 шт. кг	Упаковка 1 шт. шт.
			Тип	Код заказа		
1	10	204280	S801N-C10	2CCS891001R0104	0.24	1
	13	204297	S801N-C13	2CCS891001R0134	0.24	1
	16	204303	S801N-C16	2CCS891001R0164	0.24	1
	20	204310	S801N-C20	2CCS891001R0204	0.24	1
	25	204327	S801N-C25	2CCS891001R0254	0.24	1
	32	204334	S801N-C32	2CCS891001R0324	0.24	1
	40	204341	S801N-C40	2CCS891001R0404	0.24	1
	50	204358	S801N-C50	2CCS891001R0504	0.24	1
	63	204365	S801N-C63	2CCS891001R0634	0.24	1
	80	204372	S801N-C80	2CCS891001R0804	0.24	1
	100	204389	S801N-C100	2CCS891001R0824	0.24	1
	125	204396	S801N-C125	2CCS891001R0844	0.24	1

Кол-во полюсов	Номинальный ток In A	Вbp 7612271 EAN	Информация для заказа		Масса 1 шт. кг	Упаковка 1 шт. шт.
			Тип	Код заказа		
2	10	204402	S802N-C10	2CCS892001R0104	0.48	1
	13	204419	S802N-C13	2CCS892001R0134	0.48	1
	16	204426	S802N-C16	2CCS892001R0164	0.48	1
	20	204433	S802N-C20	2CCS892001R0204	0.48	1
	25	204440	S802N-C25	2CCS892001R0254	0.48	1
	32	204457	S802N-C32	2CCS892001R0324	0.48	1
	40	204464	S802N-C40	2CCS892001R0404	0.48	1
	50	204471	S802N-C50	2CCS892001R0504	0.48	1
	63	204488	S802N-C63	2CCS892001R0634	0.48	1
	80	204495	S802N-C80	2CCS892001R0804	0.48	1
	100	204501	S802N-C100	2CCS892001R0824	0.48	1
	125	204518	S802N-C125	2CCS892001R0844	0.48	1

Модульные автоматические выключатели

Серия S800N 36000 с характеристикой срабатывания C

2



S803N

20CC413225F0001

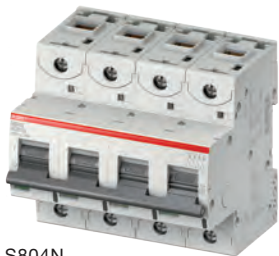

S804N

20CC413226F0001

Где еще посмотреть:

Таблицы координации для автоматических выключателей S 800N: резервная защита и селективность см. 10/34

Информацию о селективности также можно найти на сайте:
http://applications.it.abb.com/SOC_SNB/Selectivity

Возможно вас также заинтересуют :
 Вспомогательные элементы для модульных автоматических выключателей S 800,
 стр. 4/33

Кол-во полюсов	Номинальный ток In A	Ввп 7612271 EAN	Информация для заказа		Масса 1 шт. кг	Упаковка 1 шт. шт.
			Тип	Код заказа		
3	10	204525	S803N-C10	2CCS893001R0104	0.72	1
	13	204532	S803N-C13	2CCS893001R0134	0.72	1
	16	204549	S803N-C16	2CCS893001R0164	0.72	1
	20	204556	S803N-C20	2CCS893001R0204	0.72	1
	25	204563	S803N-C25	2CCS893001R0254	0.72	1
	32	204570	S803N-C32	2CCS893001R0324	0.72	1
	40	204587	S803N-C40	2CCS893001R0404	0.72	1
	50	204594	S803N-C50	2CCS893001R0504	0.72	1
	63	204600	S803N-C63	2CCS893001R0634	0.72	1
	80	204617	S803N-C80	2CCS893001R0804	0.72	1
	100	204624	S803N-C100	2CCS893001R0824	0.72	1
	125	204631	S803N-C125	2CCS893001R0844	0.72	1

Кол-во полюсов	Номинальный ток In A	Ввп 7612271 EAN	Информация для заказа		Масса 1 шт. кг	Упаковка 1 шт. шт.
			Тип	Код заказа		
4	10	204648	S804N-C10	2CCS894001R0104	0.96	1
	13	204655	S804N-C13	2CCS894001R0134	0.96	1
	16	204662	S804N-C16	2CCS894001R0164	0.96	1
	20	204679	S804N-C20	2CCS894001R0204	0.96	1
	25	204686	S804N-C25	2CCS894001R0254	0.96	1
	32	204693	S804N-C32	2CCS894001R0324	0.96	1
	40	204709	S804N-C40	2CCS894001R0404	0.96	1
	50	204716	S804N-C50	2CCS894001R0504	0.96	1
	63	204723	S804N-C63	2CCS894001R0634	0.96	1
	80	204730	S804N-C80	2CCS894001R0804	0.96	1
	100	204747	S804N-C100	2CCS894001R0824	0.96	1
	125	204754	S804N-C125	2CCS894001R0844	0.96	1

Модульные автоматические выключатели

Серия S800N 36000 с характеристикой срабатывания D



S801N

S800N - с характеристикой срабатывания D

Назначение: защита цепей от токов перегрузки и короткого замыкания когда требуется высокая отключающая способность; защита цепей с высокими пусковыми токами при включении нагрузки (двигатели, низковольтные трансформаторы, газоразрядные лампы); востребованы в случае необходимости обеспечения селективности с автоматическим выключателем в литом корпусе или резервной защиты с нижестоящими автоматическими выключателями.

Применение: коммерческие и промышленные объекты.

Стандарты: ГОСТ Р 50345-2010 (МЭК 60898-1), ГОСТ Р 50030.2-2010 (МЭК 60947-2)

$I_{cn} = 25 \text{ кА}$ (10 ... 80 A)

$I_{cu} = 36 \text{ кА}$



S802N

Кол-во полюсов	Номинальный ток	Bbp 7612271	Информация для заказа		Масса 1 шт. кг	Упаковка 1 шт. шт.
	In A	EAN	Тип	Код заказа		
1	10	204761	S801N-D10	2CCS891001R0101	0.245	1
	13	204778	S801N-D13	2CCS891001R0131	0.245	1
	16	204785	S801N-D16	2CCS891001R0161	0.245	1
	20	204792	S801N-D20	2CCS891001R0201	0.245	1
	25	204808	S801N-D25	2CCS891001R0251	0.245	1
	32	204815	S801N-D32	2CCS891001R0321	0.245	1
	40	204822	S801N-D40	2CCS891001R0401	0.245	1
	50	204839	S801N-D50	2CCS891001R0501	0.245	1
	63	204846	S801N-D63	2CCS891001R0631	0.245	1
	80	204853	S801N-D80	2CCS891001R0801	0.245	1
	100	204860	S801N-D100	2CCS891001R0821	0.245	1
	125	204877	S801N-D125	2CCS891001R0841	0.245	1

Кол-во полюсов	Номинальный ток	Bbp 7612271	Информация для заказа		Масса 1 шт. кг	Упаковка 1 шт. шт.
	In A	EAN	Тип	Код заказа		
2	10	204884	S802N-D10	2CCS892001R0101	0.49	1
	13	204891	S802N-D13	2CCS892001R0131	0.49	1
	16	204907	S802N-D16	2CCS892001R0161	0.49	1
	20	204914	S802N-D20	2CCS892001R0201	0.49	1
	25	204921	S802N-D25	2CCS892001R0251	0.49	1
	32	204938	S802N-D32	2CCS892001R0321	0.49	1
	40	204945	S802N-D40	2CCS892001R0401	0.49	1
	50	204952	S802N-D50	2CCS892001R0501	0.49	1
	63	204969	S802N-D63	2CCS892001R0631	0.49	1
	80	204976	S802N-D80	2CCS892001R0801	0.49	1
	100	204983	S802N-D100	2CCS892001R0821	0.49	1
	125	204990	S802N-D125	2CCS892001R0841	0.49	1

Модульные автоматические выключатели

Серия S800N 36000 с характеристикой срабатывания D

2

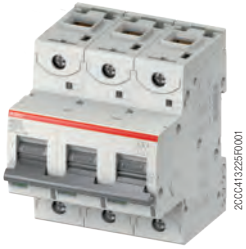

S803N

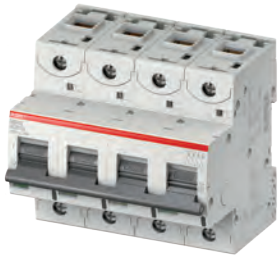

S804N

Кол-во полюсов	Номинальный ток	Ввп 7612271	Информация для заказа		Масса 1 шт. кг	Упаковка 1 шт. шт.
	In A	EAN	Тип	Код заказа		
3	10	205003	S803N-D10	2CCS893001R0101	0.735	1
	13	205010	S803N-D13	2CCS893001R0131	0.735	1
	16	205027	S803N-D16	2CCS893001R0161	0.735	1
	20	205034	S803N-D20	2CCS893001R0201	0.735	1
	25	205041	S803N-D25	2CCS893001R0251	0.735	1
	32	205058	S803N-D32	2CCS893001R0321	0.735	1
	40	205065	S803N-D40	2CCS893001R0401	0.735	1
	50	205072	S803N-D50	2CCS893001R0501	0.735	1
	63	205089	S803N-D63	2CCS893001R0631	0.735	1
	80	205096	S803N-D80	2CCS893001R0801	0.735	1
	100	205102	S803N-D100	2CCS893001R0821	0.735	1
	125	205119	S803N-D125	2CCS893001R0841	0.735	1

Кол-во полюсов	Номинальный ток	Ввп 7612271	Информация для заказа		Масса 1 шт. кг	Упаковка 1 шт. шт.
	In A	EAN	Тип	Код заказа		
4	10	205126	S804N-D10	2CCS894001R0101	0.98	1
	13	205133	S804N-D13	2CCS894001R0131	0.98	1
	16	205140	S804N-D16	2CCS894001R0161	0.98	1
	20	205157	S804N-D20	2CCS894001R0201	0.98	1
	25	205164	S804N-D25	2CCS894001R0251	0.98	1
	32	205171	S804N-D32	2CCS894001R0321	0.98	1
	40	205188	S804N-D40	2CCS894001R0401	0.98	1
	50	205195	S804N-D50	2CCS894001R0501	0.98	1
	63	205201	S804N-D63	2CCS894001R0631	0.98	1
	80	205218	S804N-D80	2CCS894001R0801	0.98	1
	100	205225	S804N-D100	2CCS894001R0821	0.98	1
	125	205232	S804N-D125	2CCS894001R0841	0.98	1

Где еще посмотреть:

Таблицы координации для автоматических выключателей S 800N: резервная защита и селективность см. 10/34

Информацию о селективности также можно найти на сайте: http://applications.it.abb.com/SOC_SNB/Selectivity

Возможно вас также интересуют :
Вспомогательные элементы для модульных автоматических выключателей S 800, стр. 4/33

Модульные автоматические выключатели

Серия S800C 25000 с характеристикой срабатывания В



S801C

S800C - с характеристикой срабатывания В

Назначение: защита цепей от токов перегрузки и короткого замыкания когда требуется высокая отключающая способность; защита прот яженных линий в системах заземления TN и IT ; востребованы в случае необходимости обеспечения селективности с автоматическим выключателем в ли том корпусе или резервной защиты с нижестоящими автоматическими выключателями.

Применение: коммерческие и промышленные объекты.

Стандарты: ГОСТ Р 50345-2010 (МЭК 60898-1), ГОСТ Р 50030.2-2010 (МЭК 60947-2)

$I_{cn} = 15 \text{ кА}$
 $I_{cu} = 25 \text{ кА}$



S802C

Кол-во полюсов	Номинальный ток $I_n \text{ A}$	Вbp 7612271 EAN	Информация для заказа		Масса 1 шт. кг	Упаковка 1 шт. шт.
			Тип	Код заказа		
1	10	212087	S801C-B10	2CCS881001R0105	0.245	1
	13	212247	S801C-B13	2CCS881001R0135	0.245	1
	16	212407	S801C-B16	2CCS881001R0165	0.245	1
	20	212568	S801C-B20	2CCS881001R0205	0.245	1
	25	212728	S801C-B25	2CCS881001R0255	0.245	1
	32	212889	S801C-B32	2CCS881001R0325	0.245	1
	40	213046	S801C-B40	2CCS881001R0405	0.245	1
	50	213206	S801C-B50	2CCS881001R0505	0.245	1
	63	213367	S801C-B63	2CCS881001R0635	0.245	1
	80	213527	S801C-B80	2CCS881001R0805	0.245	1
	100	213688	S801C-B100	2CCS881001R0825	0.245	1
	125	213848	S801C-B125	2CCS881001R0845	0.245	1

Кол-во полюсов	Номинальный ток $I_n \text{ A}$	Вbp 7612271 EAN	Информация для заказа		Масса 1 шт. кг	Упаковка 1 шт. шт.
			Тип	Код заказа		
2	10	212094	S802C-B10	2CCS882001R0105	0.49	1
	13	212254	S802C-B13	2CCS882001R0135	0.49	1
	16	212414	S802C-B16	2CCS882001R0165	0.49	1
	20	212575	S802C-B20	2CCS882001R0205	0.49	1
	25	212735	S802C-B25	2CCS882001R0255	0.49	1
	32	212896	S802C-B32	2CCS882001R0325	0.49	1
	40	213053	S802C-B40	2CCS882001R0405	0.49	1
	50	213213	S802C-B50	2CCS882001R0505	0.49	1
	63	213374	S802C-B63	2CCS882001R0635	0.49	1
	80	213534	S802C-B80	2CCS882001R0805	0.49	1
	100	213695	S802C-B100	2CCS882001R0825	0.49	1
	125	213855	S802C-B125	2CCS882001R0845	0.49	1

Где еще посмотреть:

Таблицы координации для автоматических выключателей S 800C: резервная защита и селективность см. 10/34

Информацию о селективности также можно найти на сайте:
http://applications.it.abb.com/SOC_SNB/Selectivity

Возможно вас также заинтересуют :

Вспомогательные элементы для модульных автоматических выключателей S 800,
стр. 4/33

Модульные автоматические выключатели

Серия S800C 25000 с характеристикой срабатывания В

2



2000413005F0021

S803C



2000413004F0021

S804C

Кол-во полюсов	Номинальный ток In A	Ввп 7612271 EAN	Информация для заказа		Масса 1 шт. кг	Упаковка 1 шт. шт.
			Тип	Код заказа		
3	10	212100	S803C-B10	2CCS883001R0105	0.735	1
	13	212261	S803C-B13	2CCS883001R0135	0.735	1
	16	212421	S803C-B16	2CCS883001R0165	0.735	1
	20	212582	S803C-B20	2CCS883001R0205	0.735	1
	25	212742	S803C-B25	2CCS883001R0255	0.735	1
	32	212902	S803C-B32	2CCS883001R0325	0.735	1
	40	213060	S803C-B40	2CCS883001R0405	0.735	1
	50	213220	S803C-B50	2CCS883001R0505	0.735	1
	63	213381	S803C-B63	2CCS883001R0635	0.735	1
	80	213541	S803C-B80	2CCS883001R0805	0.735	1
	100	213701	S803C-B100	2CCS883001R0825	0.735	1
125	213862	S803C-B125	2CCS883001R0845	0.735	1	

Кол-во полюсов	Номинальный ток In A	Ввп 7612271 EAN	Информация для заказа		Масса 1 шт. кг	Упаковка 1 шт. шт.
			Тип	Код заказа		
4	10	212117	S804C-B10	2CCS884001R0105	0.98	1
	13	212278	S804C-B13	2CCS884001R0135	0.98	1
	16	212438	S804C-B16	2CCS884001R0165	0.98	1
	20	212599	S804C-B20	2CCS884001R0205	0.98	1
	25	212759	S804C-B25	2CCS884001R0255	0.98	1
	32	212919	S804C-B32	2CCS884001R0325	0.98	1
	40	213077	S804C-B40	2CCS884001R0405	0.98	1
	50	213237	S804C-B50	2CCS884001R0505	0.98	1
	63	213398	S804C-B63	2CCS884001R0635	0.98	1
	80	213558	S804C-B80	2CCS884001R0805	0.98	1
	100	213718	S804C-B100	2CCS884001R0825	0.98	1
	125	213879	S804C-B125	2CCS884001R0845	0.98	1

Где еще посмотреть:

Таблицы координации для автоматических выключателей S 800C: резервная защита и селективность см. 10/34

Информацию о селективности также можно найти на сайте:
http://applications.it.abb.com/SOC_SNB/Selectivity

Возможно вас также заинтересуют :
 Вспомогательные элементы для модульных автоматических выключателей S 800,
 стр. 4/33

Модульные автоматические выключатели

Серия S800C 25000 с характеристикой срабатывания C



S801C

S800C - с характеристикой срабатывания C

Назначение: защита цепей от токов перегрузки и короткого замыкания когда требуется высокая отключающая способность; защита резистивных и индуктивных нагрузок с низким пусковым током; востребованы в случае необходимости обеспечения селективности с автоматическим выключателем в литом корпусе или резервной защиты с нижестоящими автоматическими выключателями.

Применение: коммерческие и промышленные объекты.

Стандарты: ГОСТ Р 50345-2010 (МЭК 60898-1), ГОСТ Р 50030.2-2010 (МЭК 60947-2)

$I_{cn} = 15 \text{ кА}$
 $I_{cu} = 25 \text{ кА}$



S802C

Кол-во полюсов	Номинальный ток In A	Вbp 7612271 EAN	Информация для заказа		Масса 1 шт. кг	Упаковка 1 шт. шт.
			Тип	Код заказа		
1	10	212124	S801C-C10	2CCS881001R0104	0.245	1
	13	212285	S801C-C13	2CCS881001R0134	0.245	1
	16	212445	S801C-C16	2CCS881001R0164	0.245	1
	20	212605	S801C-C20	2CCS881001R0204	0.245	1
	25	212766	S801C-C25	2CCS881001R0254	0.245	1
	32	212926	S801C-C32	2CCS881001R0324	0.245	1
	40	213084	S801C-C40	2CCS881001R0404	0.245	1
	50	213244	S801C-C50	2CCS881001R0504	0.245	1
	63	213404	S801C-C63	2CCS881001R0634	0.245	1
	80	213565	S801C-C80	2CCS881001R0804	0.245	1
	100	213725	S801C-C100	2CCS881001R0824	0.245	1
	125	213886	S801C-C125	2CCS881001R0844	0.245	1

Кол-во полюсов	Номинальный ток In A	Вbp 7612271 EAN	Информация для заказа		Масса 1 шт. кг	Упаковка 1 шт. шт.
			Тип	Код заказа		
2	10	212131	S802C-C10	2CCS882001R0104	0.49	1
	13	212292	S802C-C13	2CCS882001R0134	0.49	1
	16	212452	S802C-C16	2CCS882001R0164	0.49	1
	20	212612	S802C-C20	2CCS882001R0204	0.49	1
	25	212773	S802C-C25	2CCS882001R0254	0.49	1
	32	212933	S802C-C32	2CCS882001R0324	0.49	1
	40	213091	S802C-C40	2CCS882001R0404	0.49	1
	50	213251	S802C-C50	2CCS882001R0504	0.49	1
	63	213411	S802C-C63	2CCS882001R0634	0.49	1
	80	213572	S802C-C80	2CCS882001R0804	0.49	1
	100	213732	S802C-C100	2CCS882001R0824	0.49	1
	125	213893	S802C-C125	2CCS882001R0844	0.49	1

Модульные автоматические выключатели

Серия S800C 25000 с характеристикой срабатывания C

2



2CCS883001R0104

S803C



2CCS884001R0104

S804C

Кол-во полюсов	Номинальный ток In A	Ввп 7612271 EAN	Информация для заказа		Масса 1 шт. кг	Упаковка 1 шт. шт.
			Тип	Код заказа		
3	10	212148	S803C-C10	2CCS883001R0104	0.735	1
	13	212308	S803C-C13	2CCS883001R0134	0.735	1
	16	212469	S803C-C16	2CCS883001R0164	0.735	1
	20	212629	S803C-C20	2CCS883001R0204	0.735	1
	25	212780	S803C-C25	2CCS883001R0254	0.735	1
	32	212940	S803C-C32	2CCS883001R0324	0.735	1
	40	213107	S803C-C40	2CCS883001R0404	0.735	1
	50	213268	S803C-C50	2CCS883001R0504	0.735	1
	63	213428	S803C-C63	2CCS883001R0634	0.735	1
	80	213589	S803C-C80	2CCS883001R0804	0.735	1
	100	213749	S803C-C100	2CCS883001R0824	0.735	1
125	213909	S803C-C125	2CCS883001R0844	0.735	1	

Кол-во полюсов	Номинальный ток In A	Ввп 7612271 EAN	Информация для заказа		Масса 1 шт. кг	Упаковка 1 шт. шт.
			Тип	Код заказа		
4	10	212155	S804C-C10	2CCS884001R0104	0.98	1
	13	212315	S804C-C13	2CCS884001R0134	0.98	1
	16	212476	S804C-C16	2CCS884001R0164	0.98	1
	20	212636	S804C-C20	2CCS884001R0204	0.98	1
	25	212797	S804C-C25	2CCS884001R0254	0.98	1
	32	212957	S804C-C32	2CCS884001R0324	0.98	1
	40	213114	S804C-C40	2CCS884001R0404	0.98	1
	50	213275	S804C-C50	2CCS884001R0504	0.98	1
	63	213435	S804C-C63	2CCS884001R0634	0.98	1
	80	213596	S804C-C80	2CCS884001R0804	0.98	1
	100	213756	S804C-C100	2CCS884001R0824	0.98	1
	125	213916	S804C-C125	2CCS884001R0844	0.98	1

Где еще посмотреть:

Таблицы координации для автоматических выключателей S 800C: резервная защита и селективность см. 10/34

Информацию о селективности также можно найти на сайте:
http://applications.it.abb.com/SOC_SNB/Selectivity

Возможно вас также заинтересуют :
 Вспомогательные элементы для модульных автоматических выключателей S 800,
 стр. 4/33

Модульные автоматические выключатели

Серия S800C 25000 с характеристикой срабатывания D



S801C

S800C - с характеристикой срабатывания D

Назначение: защита цепей от токов перегрузки и короткого замыкания когда требуется высокая отключающая способность; защита цепей с высокими пусковыми токами при включении нагрузки (двигатели, низковольтные трансформаторы, газоразрядные лампы); востребованы в случае необходимости обеспечения селективности с автоматическим выключателем в литом корпусе или резервной защиты с нижестоящими автоматическими выключателями.

Применение: коммерческие и промышленные объекты.

Стандарты: ГОСТ Р 50345-2010 (МЭК 60898-1), ГОСТ Р 50030.2-2010 (МЭК 60947-2)

I_{cn} = 15 кА

I_{cu} = 25 кА



S802C

Кол-во полюсов	Номинальный ток I_n А	Вbp 7612271 EAN	Информация для заказа		Масса 1 шт. кг	Упаковка 1 шт. шт.
			Тип	Код заказа		
1	10	212162	S801C-D10	2CCS881001R0101	0.245	1
	13	212322	S801C-D13	2CCS881001R0131	0.245	1
	16	212483	S801C-D16	2CCS881001R0161	0.245	1
	20	212643	S801C-D20	2CCS881001R0201	0.245	1
	25	212803	S801C-D25	2CCS881001R0251	0.245	1
	32	212964	S801C-D32	2CCS881001R0321	0.245	1
	40	213121	S801C-D40	2CCS881001R0401	0.245	1
	50	213282	S801C-D50	2CCS881001R0501	0.245	1
	63	213442	S801C-D63	2CCS881001R0631	0.245	1
	80	213602	S801C-D80	2CCS881001R0801	0.245	1
	100	213763	S801C-D100	2CCS881001R0821	0.245	1
	125	213923	S801C-D125	2CCS881001R0841	0.245	1

Кол-во полюсов	Номинальный ток I_n А	Вbp 7612271 EAN	Информация для заказа		Масса 1 шт. кг	Упаковка 1 шт. шт.
			Тип	Код заказа		
2	10	212179	S802C-D10	2CCS882001R0101	0.49	1
	13	212339	S802C-D13	2CCS882001R0131	0.49	1
	16	212490	S802C-D16	2CCS882001R0161	0.49	1
	20	212650	S802C-D20	2CCS882001R0201	0.49	1
	25	212810	S802C-D25	2CCS882001R0251	0.49	1
	32	212971	S802C-D32	2CCS882001R0321	0.49	1
	40	213138	S802C-D40	2CCS882001R0401	0.49	1
	50	213299	S802C-D50	2CCS882001R0501	0.49	1
	63	213459	S802C-D63	2CCS882001R0631	0.49	1
	80	213619	S802C-D80	2CCS882001R0801	0.49	1
	100	213770	S802C-D100	2CCS882001R0821	0.49	1
	125	213930	S802C-D125	2CCS882001R0841	0.49	1

Модульные автоматические выключатели

Серия S800C 25000 с характеристикой срабатывания D

2



S803C

2CCS413003R0021



S804C

2CCS413004R0021

Кол-во полюсов	Номинальный ток In A	Ввп 7612271 EAN	Информация для заказа		Масса 1 шт. кг	Упаковка 1 шт. шт.
			Тип	Код заказа		
3	10	212186	S803C-D10	2CCS883001R0101	0.735	1
	13	212346	S803C-D13	2CCS883001R0131	0.735	1
	16	212506	S803C-D16	2CCS883001R0161	0.735	1
	20	212667	S803C-D20	2CCS883001R0201	0.735	1
	25	212827	S803C-D25	2CCS883001R0251	0.735	1
	32	212988	S803C-D32	2CCS883001R0321	0.735	1
	40	213145	S803C-D40	2CCS883001R0401	0.735	1
	50	213305	S803C-D50	2CCS883001R0501	0.735	1
	63	213466	S803C-D63	2CCS883001R0631	0.735	1
	80	213626	S803C-D80	2CCS883001R0801	0.735	1
	100	213787	S803C-D100	2CCS883001R0821	0.735	1
125	213947	S803C-D125	2CCS883001R0841	0.735	1	

Кол-во полюсов	Номинальный ток In A	Ввп 7612271 EAN	Информация для заказа		Масса 1 шт. кг	Упаковка 1 шт. шт.
			Тип	Код заказа		
4	10	212193	S804C-D10	2CCS884001R0101	0.98	1
	13	212353	S804C-D13	2CCS884001R0131	0.98	1
	16	212513	S804C-D16	2CCS884001R0161	0.98	1
	20	212674	S804C-D20	2CCS884001R0201	0.98	1
	25	212834	S804C-D25	2CCS884001R0251	0.98	1
	32	212995	S804C-D32	2CCS884001R0321	0.98	1
	40	213152	S804C-D40	2CCS884001R0401	0.98	1
	50	213312	S804C-D50	2CCS884001R0501	0.98	1
	63	213473	S804C-D63	2CCS884001R0631	0.98	1
	80	213633	S804C-D80	2CCS884001R0801	0.98	1
	100	213794	S804C-D100	2CCS884001R0821	0.98	1
	125	213954	S804C-D125	2CCS884001R0841	0.98	1

Где еще посмотреть:

Таблицы координации для автоматических выключателей S 800C: резервная защита и селективность см. 10/34

Информацию о селективности также можно найти на сайте:
http://applications.it.abb.com/SOC_SNB/Selectivity

Возможно вас также заинтересуют :
 Вспомогательные элементы для модульных автоматических выключателей S 800,
 стр. 4/33

Модульные автоматические выключатели

Серия S800C 25000 с характеристикой срабатывания K



S801C

2CCS413001R0021

S800C - с характеристикой срабатывания K

Назначение: защита электродвигателей, трансформаторов и цепей управления от токов перегрузки и короткого замыкания когда требуется высокая отключающая способность; востребованы в случае необходимости обеспечения селективности с автоматическим выключателем в литом корпусе или резервной защиты с нижестоящими автоматическими выключателями.

Применение: коммерческие и промышленные объекты.
Стандарты: ГОСТ Р 50030.2-2010 (МЭК 60947-2)
Icu=25 кА



S802C

2CCS413002R0021

Кол-во полюсов	Номинальный ток In A	Вbp 7612271 EAN	Информация для заказа		Масса 1 шт. кг	Упаковка 1 шт. шт.
			Тип	Код заказа		
1	10	212209	S801C-K10	2CCS881001R0427	0.245	1
	13	212360	S801C-K13	2CCS881001R0447	0.245	1
	16	212520	S801C-K16	2CCS881001R0467	0.245	1
	20	212681	S801C-K20	2CCS881001R0487	0.245	1
	25	212841	S801C-K25	2CCS881001R0517	0.245	1
	32	213008	S801C-K32	2CCS881001R0537	0.245	1
	40	213169	S801C-K40	2CCS881001R0557	0.245	1
	50	213329	S801C-K50	2CCS881001R0577	0.245	1
	63	213480	S801C-K63	2CCS881001R0597	0.245	1
	80	213640	S801C-K80	2CCS881001R0627	0.245	1
	100	213800	S801C-K100	2CCS881001R0637	0.245	1
	125	213961	S801C-K125	2CCS881001R0647	0.245	1

Кол-во полюсов	Номинальный ток In A	Вbp 7612271 EAN	Информация для заказа		Масса 1 шт. кг	Упаковка 1 шт. шт.
			Тип	Код заказа		
2	10	212216	S802C-K10	2CCS882001R0427	0.49	1
	13	212377	S802C-K13	2CCS882001R0447	0.49	1
	16	212537	S802C-K16	2CCS882001R0467	0.49	1
	20	212698	S802C-K20	2CCS882001R0487	0.49	1
	25	212858	S802C-K25	2CCS882001R0517	0.49	1
	32	213015	S802C-K32	2CCS882001R0537	0.49	1
	40	213176	S802C-K40	2CCS882001R0557	0.49	1
	50	213336	S802C-K50	2CCS882001R0577	0.49	1
	63	213497	S802C-K63	2CCS882001R0597	0.49	1
	80	213657	S802C-K80	2CCS882001R0627	0.49	1
	100	213817	S802C-K100	2CCS882001R0637	0.49	1
	125	213978	S802C-K125	2CCS882001R0647	0.49	1

Модульные автоматические выключатели

Серия S800C 25000 с характеристикой срабатывания К

2



2CCS413003C0021

S803C



2CCS413004C0021

S804C

Кол-во полюсов	Номинальный ток In A	Ввп 7612271 EAN	Информация для заказа		Масса 1 шт. кг	Упаковка 1 шт. шт.
			Тип	Код заказа		
3	10	212223	S803C-K10	2CCS883001R0427	0.735	1
	13	212384	S803C-K13	2CCS883001R0447	0.735	1
	16	212544	S803C-K16	2CCS883001R0467	0.735	1
	20	212704	S803C-K20	2CCS883001R0487	0.735	1
	25	212865	S803C-K25	2CCS883001R0517	0.735	1
	32	213022	S803C-K32	2CCS883001R0537	0.735	1
	40	213183	S803C-K40	2CCS883001R0557	0.735	1
	50	213343	S803C-K50	2CCS883001R0577	0.735	1
	63	213503	S803C-K63	2CCS883001R0597	0.735	1
	80	213664	S803C-K80	2CCS883001R0627	0.735	1
	100	213824	S803C-K100	2CCS883001R0637	0.735	1
	125	213985	S803C-K125	2CCS883001R0647	0.735	1

Кол-во полюсов	Номинальный ток In A	Ввп 7612271 EAN	Информация для заказа		Масса 1 шт. кг	Упаковка 1 шт. шт.	
			Тип	Код заказа			
4	10	212230	S804C-K10	2CCS884001R0427	0.98	1	
	13	212391	S804C-K13	2CCS884001R0447	0.98	1	
	16	212551	S804C-K16	2CCS884001R0467	0.98	1	
	20	212711	S804C-K20	2CCS884001R0487	0.98	1	
	25	212872	S804C-K25	2CCS884001R0517	0.98	1	
	32	213039	S804C-K32	2CCS884001R0537	0.98	1	
	40	213190	S804C-K40	2CCS884001R0557	0.98	1	
	50	213350	S804C-K50	2CCS884001R0577	0.98	1	
	63	213510	S804C-K63	2CCS884001R0597	0.98	1	
	80	213671	S804C-K80	2CCS884001R0627	0.98	1	
	100	213831	S804C-K100	2CCS884001R0637	0.98	1	
		125	213992	S804C-K125	2CCS884001R0647	0.98	1

Где еще посмотреть:

Таблицы координации для автоматических выключателей S 800C: резервная защита и селективность см. 10/34

Информацию о селективности также можно найти на сайте:
http://applications.it.abb.com/SOC_SNB/Selectivity

Возможно вас также заинтересуют :

Вспомогательные элементы для модульных автоматических выключателей S 800, стр. 4/33

Модульные автоматические выключатели

Технические характеристики серии S800PV



S800PV

200341-30076021

		S800PV-S	
Общие сведения	Стандарты	ГОСТ Р 50030.2-2010 (МЭК 60947-2)	
	Полюса	2 ... 4	
	Характеристики срабатывания	S	
	Номинальный ток I _n	A	10 ... 125
	Номинальная частота f	Гц	-
	Номинальное напряжение изоляции U _i согл. IEC/EN 60664-1	B	1500 пост. ток
	Ном. импульсное выдерживаемое напряжение U _{imp} (1,2/50 мкс)	кВ	8
	Категория перенапряжения		III
	Степень загрязнения		2
Данные согл. IEC/EN 60898-1	Пригодность для изоляции		да
	Номинальное рабочее напряжение U _e	B	-
	Мин. рабочее напряжение	B	-
	Ном. наибольшая отключающая способность I _{on}	кА	-
	Класс ограничения энергии		-
	Температура калибровки расцепителя	°C	-
	Электрическая и механическая износостойкость	операций	-
	Ном. рабочая наибольшая отключающая способность I _{cs}	кА	-
	Данные согл. IEC/EN 60947-2	Номинальное рабочее напряжение U _e	B
Мин. рабочее напряжение		B	-
Ном. предельная наибольшая отключающая способность I _{cu}		кА	5
Номинальная рабочая наибольшая отключающая способность I _{cs}		кА	5
Температура калибровки расцепителя		°C	30 °C
Электрическая и механическая износостойкость		операций	10 ... 100 А: 1500 электрические; 8500 механические 125 А: 1000 электрические, 7000 механические согл. IEC 60947-2
Механические характеристики	Корпус	Группа I по материалу, RAL 7035	
	Рычаг	черный, блокируемый	
	Классификация согл. NF F 126-101, NF F 16-102	-	
	Степень защиты согл. EN 60529	IP20; IP40 (только сторона механизма управления)	
	Механическая износостойкость	операций	10 000 циклов:
	Устойчивость к ударному воздействию согласно IEC/EN 60068-2-30	IEC 61373 кат. 1 класс B, 5g / 30 мс согл. IEC 60068-27 тест Ea	
	Устойчивость к вибрации согласно IEC/EN 60068-2-6	IEC 60068-2-6 тест Fc; 2 - 13,2 Гц / 1 мм 13,2 - 100 Гц / 0,7 g с нагрузкой 100% x I _e	
	Условия окружающей среды (влажное тепло) согласно IEC/EN 60068-2-30	°C/отн. влажность	12 + 12 циклов при 55°C / 90-96% и 25% / 95-100%
	Условия окружающей среды (сухое тепло) согласно IEC/EN 60068-2-2 тест B	°C/отн. влажность	16 часов 55°C / 2 часа 70°C с влажным теплом 55%
	Температура окружающей среды	°C	-25... + 60
Монтаж	Температура хранения	°C	-25 ... +70
	Клеммы	стандартные клеммы или клеммы для кольцевого наконечника	
	Поперечное сечение жестких проводников (верх/низ)	мм ²	1 ... 50
	Поперечное сечение гибких проводников (верх/низ)	мм ²	1 ... 70
	Момент затяжки клемм	Нм	3,5
		дюйм-фунт	31
	Отвертка	POZI 2	
	Монтаж	любое	
	Монтажное положение	любое	
	Подключение питания	любое	
Размеры и масса	Габаритные размеры (B x Г x Ш)	мм	95 x 26,5 x 82,5
	Масса 1 DIN-модуля	г	240
Совместимость со вспомогательными элементами	Вспомогательный контакт	да	
	Комбинированный вспомогательный/сигнальный контакт	да	
	Дистанционный расцепитель	да	
	Расцепитель минимального напряжения	да	
	Моторный привод	да	

Модульные автоматические выключатели

Серия S800PV 5000 с характеристикой срабатывания S

2



2CCP413002F0021

S802PV



2CCP413003F0021

S803PV

S800PV - с характеристикой срабатывания S

Назначение: защита фотоэлектрических цепей токов перегрузки, короткого замыкания и обратных токов. Идеальная замена для предохранителей благодаря удобной системе выявления неисправностей в цепях и системе сигнализации.

Применение: Фотоэлектрические системы.

Стандарты: ГОСТ Р 50030.2-2010 (МЭК 60947-2)

I_{cu} = 5 кА

Кол-во полюсов	Номинальный ток	Vbp 7612271 EAN	Информация для заказа		Масса 1 шт. кг	Упаковка 1 шт. шт.
	In A		Тип	Код заказа		
2	10	210939	S802PV-S10	2CCP842001R1109	0.49	1
	13	210946	S802PV-S13	2CCP842001R1139	0.49	1
	16	210953	S802PV-S16	2CCP842001R1169	0.49	1
	20	210960	S802PV-S20	2CCP842001R1209	0.49	1
	25	210977	S802PV-S25	2CCP842001R1259	0.49	1
	32	210984	S802PV-S32	2CCP842001R1329	0.49	1
	40	210991	S802PV-S40	2CCP842001R1409	0.49	1
	50	211004	S802PV-S50	2CCP842001R1509	0.49	1
	63	211011	S802PV-S63	2CCP842001R1639	0.49	1
	80	211028	S802PV-S80	2CCP842001R1809	0.49	1
	100	214968	S802PV-S100	2CCP842001R1829	0.49	1
	125	214999	S802PV-S125	2CCP842001R1849	0.49	1
	3	10	211035	S803PV-S10	2CCP843001R1109	0.735
13		211042	S803PV-S13	2CCP843001R1139	0.735	1
16		211059	S803PV-S16	2CCP843001R1169	0.735	1
20		211066	S803PV-S20	2CCP843001R1209	0.735	1
25		211073	S803PV-S25	2CCP843001R1259	0.735	1
32		211080	S803PV-S32	2CCP843001R1329	0.735	1
40		211097	S803PV-S40	2CCP843001R1409	0.735	1
50		211103	S803PV-S50	2CCP843001R1509	0.735	1
63		211110	S803PV-S63	2CCP843001R1639	0.735	1
80		211127	S803PV-S80	2CCP843001R1809	0.735	1
100		214975	S803PV-S100	2CCP843001R1829	0.740	1
125		215002	S803PV-S125	2CCP843001R1849	0.740	1
4		10	211134	S804PV-S10	2CCP844001R1109	0.98
	13	211141	S804PV-S13	2CCP844001R1139	0.98	1
	16	211158	S804PV-S16	2CCP844001R1169	0.98	1
	20	211165	S804PV-S20	2CCP844001R1209	0.98	1
	25	211172	S804PV-S25	2CCP844001R1259	0.98	1
	32	211189	S804PV-S32	2CCP844001R1329	0.98	1
	40	211196	S804PV-S40	2CCP844001R1409	0.98	1
	50	211202	S804PV-S50	2CCP844001R1509	0.98	1
	63	211219	S804PV-S63	2CCP844001R1639	0.98	1
	80	211226	S804PV-S80	2CCP844001R1809	0.98	1
	100	214982	S804PV-S100	2CCP844001R1829	0.98	1
	125	215019	S804PV-S125	2CCP844001R1849	0.98	1

Возможно вас также интересуют :

Вспомогательные элементы для модульных автоматических выключателей S 800, стр. 4/33

Модульные автоматические выключатели

Появились в 1923 году, сегодня – лучшие.

С тех пор и по сей день наша компания является лидером в области простого, безопасного и эффективного использования электроэнергии. Подтверждение тому – автоматические выключатели серии S200 и S200 M.

Благодаря индикатору на фронтальной панели, в любой момент возможно определить реальное состояние контактов аппарата. Двойные цилиндрические клеммы увеличенного сечения гарантируют удобное и безопасное подключение, а доступ к ним возможен и после монтажа модульных автоматических выключателей.

Эти и многие другие преимущества делают модульные автоматические выключатели незаменимой частью отлично зарекомендовавшей себя системы System pro M compact®.

Широкий ассортимент других модульных устройств доступен по адресу www.abb.com/lowvoltage



System pro M compact®

Устройства дифференциального тока

Содержание

Быстрый выбор устройств дифференциального тока для жилых и промышленных объектов	3/2
--	-----

Выключатели дифференциального тока (ВДТ)

F 200 тип AC	3/8
F 200 тип A	3/10
F 200 AP-R (высокая помехоустойчивость)	3/12
F 200 A S (селективные)	3/13
F 200 для высокочастотного и железнодорожного применения	3/14
F 200 тип B	3/16

Выключатели дифференциального тока Compact Home

FH200	3/19
-------	------

Блоки дифференциального тока

DDA 200 тип AC	3/22
DDA 200 тип A	3/24
DDA 200 специальная версия 110 В и 400 В	3/26
DDA 200 AP-R	3/27
DDA 200 AE для аварийного останова	3/28
DDA 200 селективные	3/29
DDA 200 B	3/30

Автоматические выключатели дифференциального тока (АВДТ)

DS201 L	3/36
DS201	3/39
DS201 M	3/45
DS202C	3/52
DS202C M	3/54
DS 200	3/62
DS 200 M	3/67

Автоматические выключатели дифференциального тока (Compact Home)

DSH941R	3/71
---------	------

Автоматические выключатели дифференциального тока

DS203NCL, DS203NC	3/74
-------------------	------

Блоки дифференциального тока

DDA 800	3/84
---------	------

Автоматические выключатели дифференциального тока

DS800S, DS800N	3/90
----------------	------

Реле дифференциального тока

RD2	3/98
RD3	3/99
Тороидальные трансформаторы TR	3/100

System pro M compact®

Быстрый выбор устройств дифференциального тока для жилых и промышленных объектов

Очень просто! С помощью этой таблицы выбора можно мгновенно найти необходимую линейку продукции и соответствующую страницу каталога.

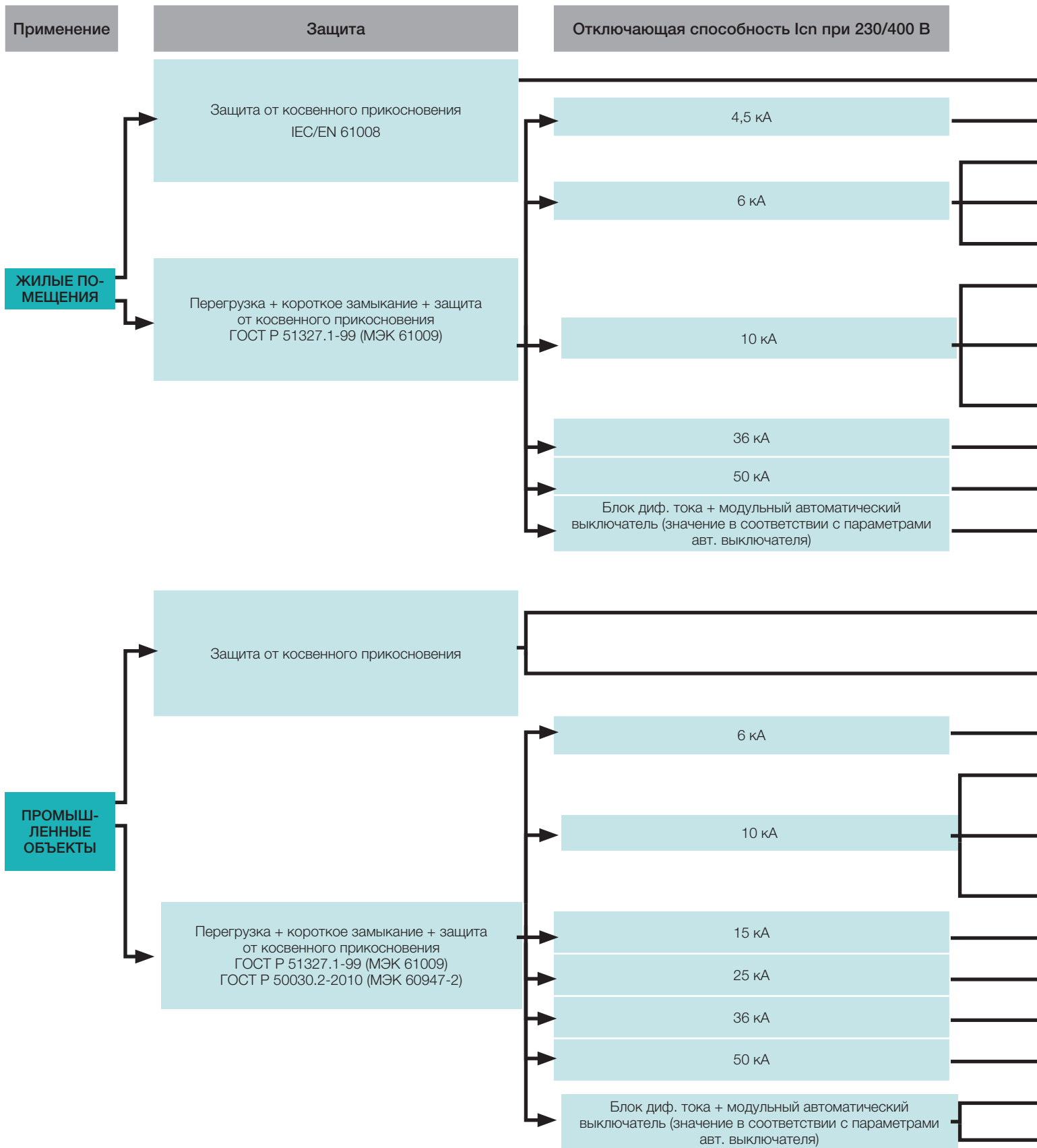

Номинальный ток	Примечание	Полюса	Решение	Стр.
До 125 А		Все полюса	F200	3/8
До 32 А		1P+N	DSH 941R	3/71
До 32 А	Уменьшенного размера	2P	DS202C	3/52
До 40 А	Уменьшенного размера	1P+N	DS201	3/39
До 32 А	Уменьшенного размера	3P+N	DS 203NC	3/79
До 32 А	Уменьшенного размера	2P	DS202C M	3/54
До 40 А	Уменьшенного размера	1P+N	DS201 M	3/45
До 63 А	Типоразмер	Все полюса	DS 200 M	3/67
До 125 А		Все полюса	DS800N	3/93
До 125 А		Все полюса	DS800S	3/94
До 63 А	УЗО: ГОСТ Р 51327.1-99 (МЭК 61009, прил. G)	Все полюса	DDA 200 + S200	3/22 + 2/16
До 125 А	IEC/EN 61008	Все полюса	F200	3/8
Согласно параметрам модульного автоматического выключателя	IEC/EN 62020	Все полюса	RD2	3/98
	ГОСТ Р 50030.2-2010 (МЭК 60947-2, прил. M)	Все полюса	RD3	3/99
До 32 А		1P+N	DS201 L	3/36
До 32 А		2P	DS202C, DS202C M	3/52, 3/54
До 40 А		1P+N	DS201, DS201 M	3/39, 3/45
До 63 А		Все полюса	DS 200	3/62
До 63 А		Все полюса	DS 200 M	3/67
До 100А		Все полюса	DDA800+S800C	3/86+2/115
До 125 А		Все полюса	DS800N	3/93
До 125 А		Все полюса	DS800S	3/94
До 63 А	УЗО: ГОСТ Р 51327.1-99 (МЭК 61009, прил. G)	Все полюса	DDA 200 + S200	3/22 + 2/16
До 100 А	УЗО: ГОСТ Р 50030.2-2010 (МЭК 60947-2, прил. B)	Все полюса	DDA 800 + S800	3/86 + 2/84

Выключатели дифференциального тока Серия F200

3

Кнопка «Тест» для проверки работоспособности устройства

Двойные цилиндрические клеммы для обеспечения удобства и безопасности монтажа

Информация на устройстве указана с помощью износостойкой лазерной маркировки

Индикатор реального положения контактов (CPI): чтобы всегда знать состояние контактов (красный: контакты замкнуты; зеленый: контакты разомкнуты) независимо от положения рычага

Код заказа устройства нанесенный на фронтальную часть аппарата, упрощает идентификацию изделия





Доступны два клеммных разъема: передний для кабелей до 25 мм², задний для кабелей до 10 мм² или для шин.

ВДТ F200 можно использовать в условиях, когда температура окружающей среды находится в диапазоне от -25 °С (на передней части устройства указана маркировка) и до +55 °С.

Благодаря наличию двойных клемм доступны различные варианты монтажа. Возможно подключать два кабеля к одному устройству: вторую клемму можно использовать для вспомогательной цепи или подключения питания устройства кабелями небольшого сечения без подключения их к главной цепи.

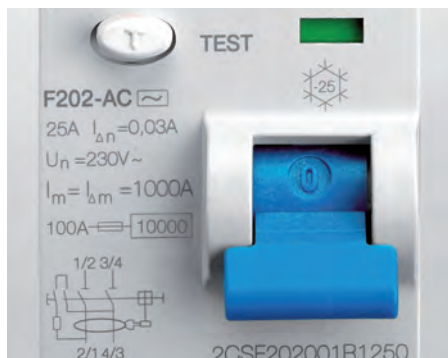

Гарантии безопасности: маркировка знаков сертификации находится в видимой области, даже если ВДТ установлен в щит и закрыт пластроном

Высокие показатели:
– на устройстве нанесена лазерная маркировка с указанием номинальной отключающей способности и дифференциальной отключающей способности: $I_m = I_{\Delta m} = 1000 \text{ A}$
– совместимость с устройством защиты от токов короткого замыкания с номинальным током 100 А = 10000 А.

F202 может быть соединен с блоком автоматического повторного включения F2C-ARH в целях обеспечения непрерывности питания электроустановки вашего дома.

Выключатели дифференциального тока

Технические характеристики F200



2 CSC-400666F2001

3

	Стандарты			
Электрические параметры	Тип (форма волны обнаруженной утечки на землю)			
	Полюса			
	Номинальный ток I_n		A	
	Номинальная чувствительность $I_{\Delta n}$		A	
	Номинальное напряжение U_e	IEC	V	
		UL/CSA	V	
	Напряжение изоляции U_i			
	Макс. рабочее напряжение тестирования цепи	IEC	V	
		UL/CSA	V	
	Мин. рабочее напряжение тестирования цепи			
	Номинальная частота			
	Номинальный условный ток короткого замыкания $I_{cs} = I_{\Delta}$ ①	Устройство защиты от короткого замыкания — предохранитель 100 A, тип gG		kA
		Номинальная дифференциальная отключающая способность $I_{\Delta n}$		
	Ном. импульсное выдерживаемое напряжение (1,2/50) U_{imp}			kV
Напряжение испытания изоляции (ном. частота, 1 мин.)			kV	
Категория перенапряжения				
Устойчивость к импульсным токам (форма волны 8/20)			A	
Механические параметры	Рычаг			
	Индикатор положения контактов (CPI)			
	Электрическая износостойкость			
	Механическая износостойкость			
	Степень защиты	корпус		
		Клеммы		
	Тропическое исполнение (влажное тепло) согласно IEC/EN 60068-2-30			°C/отн. влаж.
Температура окружающего воздуха (при среднесуточной $\leq +35$ °C)	IEC		°C	
	Температура хранения			
Монтаж	Тип клемм			
	Сечение клемм сверху/снизу для кабелей	IEC	мм ²	
		UL/CSA	AWG	
	Сечение клемм сверху/снизу для шин	IEC	мм ²	
		UL/CSA	AWG	
	Момент затяжки клемм	IEC	Нм	
		UL/CSA	дюйм-фунт	
	Инструмент			
	Монтаж			
	Соединение			
Извлечение с шины				
Габаритные размеры и масса	Габариты (В x Г x Ш)	2P	мм	
		4P	мм	
	Масса	2P	г	
		4P	г	
Сочетание со вспомогательными элементами	Сочетаются с:			
	вспомогательный контакт			
	сигнальный контакт/вспомогательный контакт			
	дистанционный расцепитель			
			расцепитель минимального напряжения	

① Обнаружение замыкания на землю и релейное оборудование – компонент (до 63 A)

② до подключения алюминиевых проводников (≥ 4 мм²) проверьте, чтобы их контактные площадки были зачищены, обработаны щеткой и покрыты смазкой

③ для S750-E 63A, S750DR-E/K 63A и другие коды сочетаний устройств защиты от короткого замыкания см. на стр. 10/125

F200 AC	F200 A	F200 A AP-R	F200 A S	F200 A 400 Гц	F200 A 16 2/3 Гц
ГОСТ Р 51326.1-99 (IEC 61008-1); ГОСТ 31601.2.1-2012 (IEC 61008-2-1), UL 1053 ①				IEC/EN 61008-1; IEC 61008-2-1	IEC/EN 61008-1; IEC 61008-2-1
AC	A	A	A	A	A
2P, 4P (для 125 A только 4P)				4P	2P, 4P
16, 25, 40, 63, 80, 100, 125		25, 40, 63, 80, 100, 125	40, 63, 80, 100, 125	25, 40	63
0.01-0.03-0.1-0.3-0.5		0.03	0.1-0.3-0.5-1	0.03	0.03-0.3-0.5
230/400 - 240/415					
480Y/277 (до 100 A)				-	
500					
254 (440 для 125 A); 440 для F200 с нейтралью слева				254	254
277 (до 100 A); 480 для F200 с нейтралью слева				-	
110 (185 для 125 A); 195 для F200 с нейтралью слева				110	110
50...60				50...400	16 2/3
10 (для 125 A плавкий предохранитель типа gG 125 A)					
1 (1,25 для 125 A)					
4					
2.5					
III, возможности разъединителя					
250		3000	5000	250	250
синий, фиксируемый в положении ВКЛ-ВЫКЛ					
да					
10000 (2000 для 125 A)				10000	10000
20000 (5000 для 125 A)				20000	20000
IP4X					
IP2X					
28 циклов при 55°C/90-96% и 25°C/95-100%					
-25...+55 (-25...+40 для 125 A)				-25...+55	-25...+55
-40...+70					
Отказоустойчивые клеммы с двунаправленными цилиндрами в верхней и нижней части (защита от электрошока) (клемма для In > 63 A) ②					
25/25 (35/35 одиночный клеммный зажим для In > 63 A)				25/25	25/25
18-4 (до 63 A)				-	
10/10 (не для In = 80-100 A)				10/10	10/10
18-8 (до 63 A)				-	
2,8 (3 для In = 125 A)				2,8	2,8
25 (до 63 A)				-	
Фигурная отвертка Pozidrive № 2					
на DIN-рейке в соотв. с EN 60715 (35 мм) посредством системы быстрого крепления					
сверху и снизу					
Выполняется без использования инструментов, только снизу (не для 125 A)					
85 x 69 x 35				-	
85 x 69 x 70 (85 x 69.5 x 72 для 125 A)				85 x 69 x 70	85 x 69 x 70
200				-	
350 (380 для In = 80 и 100 A и 460 для In = 125 A)				350	350
да (нет для 125 A)				да	да
да				да	да
да (нет для 125 A)				да	да
да (нет для 125 A)				да	да

Выключатели дифференциального тока

Серия F 200, тип AC



2CSF20001R0160

F 200, тип AC

Назначение: защита от переменного синусоидального тока утечки на землю; защита при косвенном прикосновении и дополнительная защита при прямом ($I_{\Delta n}=30$ мА) прикосновении.

Применение: жилые помещения, коммерческие и промышленные объекты.

Стандарты: ГОСТ Р 51326.1-99 (IEC 61008-1); ГОСТ 31601.2.1-2012 (IEC 61008-2-1)

Маркировка: согласно IEC 61008-1; IEC 61008-2-1

Кол-во полюсов	Ном. дифф. ток $I_{\Delta n}$ мА	Ном. ток I_n А	Вbn 8012542 EAN	Информация для заказа		Масса 1 шт. кг	Упаковка 1 шт. шт.
				Тип	Код заказа		
2	10	16	779902	F202 AC-16/0.01	2CSF202001R0160	0.225	1/6
		30	780007	F202 AC-25/0.03	2CSF202001R1250	0.225	1/6
	30	40	780106	F202 AC-40/0.03	2CSF202001R1400	0.225	1/6
		63	780205	F202 AC-63/0.03	2CSF202001R1630	0.225	1/6
		80	914204	F202 AC-80/0.03	2CSF202001R1800	0.225	1/6
		100	914303	F202 AC-100/0.03	2CSF202001R1900	0.225	1/6
	100	25	780304	F202 AC-25/0.1	2CSF202001R2250	0.225	1/6
		40	780403	F202 AC-40/0.1	2CSF202001R2400	0.225	1/6
		63	780502	F202 AC-63/0.1	2CSF202001R2630	0.225	1/6
		80	914402	F202 AC-80/0.1	2CSF202001R2800	0.225	1/6
		100	914501	F202 AC-100/0.1	2CSF202001R2900	0.225	1/6
	300	25	780601	F202 AC-25/0.3	2CSF202001R3250	0.225	1/6
		40	780700	F202 AC-40/0.3	2CSF202001R3400	0.225	1/6
		63	780809	F202 AC-63/0.3	2CSF202001R3630	0.225	1/6
		80	914600	F202 AC-80/0.3	2CSF202001R3800	0.225	1/6
		100	914709	F202 AC-100/0.3	2CSF202001R3900	0.225	1/6
	500	25	780908	F202 AC-25/0.5	2CSF202001R4250	0.225	1/6
		40	781004	F202 AC-40/0.5	2CSF202001R4400	0.225	1/6
		63	781103	F202 AC-63/0.5	2CSF202001R4630	0.225	1/6
		80	914808	F202 AC-80/0.5	2CSF202001R4800	0.225	1/6
100		914907	F202 AC-100/0.5	2CSF202001R4900	0.225	1/6	

Где еще посмотреть:

Классификация УДТ см. стр. 10/122

Таблицы координации для ВДТ F 200, см. стр. 10/125

Возможно вас также заинтересуют:

Вспомогательные элементы для УДТ, стр. 4/7

Шинные разводки, стр. 4/22



F204

2CSC400569F0201



F204 125 A

2CSC400197F0201

Кол-во полюсов	Ном. дифф. ток I _{Δn} mA	Ном. ток I _n A	Ввп 8012542 EAN	Информация для заказа		Масса 1 шт. кг	Упаковка 1 шт. шт.
				Тип	Код заказа		
4	30	25	781202	F204 AC-25/0.03	2CSF204001R1250	0.375	1/3
		40	781301	F204 AC-40/0.03	2CSF204001R1400	0.375	1/3
		63	781400	F204 AC-63/0.03	2CSF204001R1630	0.375	1/3
		80	916604	F204 AC-80/0.03	2CSF204001R1800	0.405	1/3
		100	916703	F204 AC-100/0.03	2CSF204001R1900	0.405	1/3
		125	941507	F204 AC-125/0.03	2CSF204001R1950	0.500	1
	100	25	781509	F204 AC-25/0.1	2CSF204001R2250	0.375	1/3
		40	781608	F204 AC-40/0.1	2CSF204001R2400	0.375	1/3
		63	781707	F204 AC-63/0.1	2CSF204001R2630	0.375	1/3
		80	916802	F204 AC-80/0.1	2CSF204001R2800	0.405	1/3
		100	916901	F204 AC-100/0.1	2CSF204001R2900	0.405	1/3
		125	941606	F204 AC-125/0.1	2CSF204001R2950	0.500	1
	300	25	781806	F204 AC-25/0.3	2CSF204001R3250	0.375	1/3
		40	781905	F204 AC-40/0.3	2CSF204001R3400	0.375	1/3
		63	782001	F204 AC-63/0.3	2CSF204001R3630	0.375	1/3
		80	917007	F204 AC-80/0.3	2CSF204001R3800	0.405	1/3
		100	917106	F204 AC-100/0.3	2CSF204001R3900	0.405	1/3
		125	941705	F204 AC-125/0.3	2CSF204001R3950	0.500	1
	500	25	782100	F204 AC-25/0.5	2CSF204001R4250	0.375	1/3
		40	782209	F204 AC-40/0.5	2CSF204001R4400	0.375	1/3
		63	782308	F204 AC-63/0.5	2CSF204001R4630	0.375	1/3
		80	917205	F204 AC-80/0.5	2CSF204001R4800	0.405	1/3
		100	917304	F204 AC-100/0.5	2CSF204001R4900	0.405	1/3
		125	941804	F204 AC-125/0.5	2CSF204001R4950	0.500	1

Выключатели дифференциального тока

Серия F 200, тип A



2CSC400965F0201

F 200, тип A

Назначение: защита от переменного синусоидального и пульсирующего постоянного тока утечки на землю; защита при косвенном прикосновении и дополнительная защита при прямом ($I_{\Delta n}=30$ mA).

Применение: жилые помещения, коммерческие и промышленные объекты.

Стандарты: ГОСТ Р 51326.1-99 (IEC 61008-1); ГОСТ 31601.2.1-2012 (IEC 61008-2-1)

Маркировка: согласно IEC 61008-1; IEC 61008-2-1

Кол-во полюсов	Ном. дифф. ток $I_{\Delta n}$ mA	Ном. ток I_n A	Vbn 8012542 EAN	Информация для заказа		Масса 1 шт. кг	Упаковка 1 шт. шт.
				Тип	Код заказа		
2	10	16	782407	F202 A-16/0.01	2CSF202101R0160	0.225	1/6
		30	782506	F202 A-25/0.03	2CSF202101R1250	0.225	1/6
	40	782605	F202 A-40/0.03	2CSF202101R1400	0.225	1/6	
		63	782704	F202 A-63/0.03	2CSF202101R1630	0.225	1/6
		80	915201	F202 A-80/0.03	2CSF202101R1800	0.225	1/6
		100	915300	F202 A-100/0.03	2CSF202101R1900	0.225	1/6
	100	25	786900	F202 A-25/0.1	2CSF202101R2250	0.225	1/6
		40	787006	F202 A-40/0.1	2CSF202101R2400	0.225	1/6
		63	787105	F202 A-63/0.1	2CSF202101R2630	0.225	1/6
		80	915409	F202 A-80/0.1	2CSF202101R2800	0.225	1/6
		100	915508	F202 A-100/0.1	2CSF202101R2900	0.225	1/6
	300	25	782803	F202 A-25/0.3	2CSF202101R3250	0.225	1/6
		40	782902	F202 A-40/0.3	2CSF202101R3400	0.225	1/6
		63	783008	F202 A-63/0.3	2CSF202101R3630	0.225	1/6
		80	915607	F202 A-80/0.3	2CSF202101R3800	0.225	1/6
		100	915706	F202 A-100/0.3	2CSF202101R3900	0.225	1/6
	500	25	783107	F202 A-25/0.5	2CSF202101R4250	0.225	1/6
		40	783206	F202 A-40/0.5	2CSF202101R4400	0.225	1/6
		63	783305	F202 A-63/0.5	2CSF202101R4630	0.225	1/6
		80	915805	F202 A-80/0.5	2CSF202101R4800	0.225	1/6
100		915904	F202 A-100/0.5	2CSF202101R4900	0.225	1/6	

Где еще посмотреть:

Классификация УДТ см. стр. 10/122
Таблицы координации для ВДТ F200, см. стр. 10/125

Возможно вас также заинтересуют:

Вспомогательные элементы для УДТ, стр. 4/4
Шинные разводки, стр. 4/22



2CSC400569F0201

F204



2CSC40191F0201

F204 125 A

Кол-во полюсов	Ном. дифф. ток I _{Δn} mA	Ном. ток I _n A	Ввп 8012542 EAN	Информация для заказа		Масса 1 шт. кг	Упаковка 1 шт. шт.
				Тип	Код заказа		
4	30	25	783404	F204 A-25/0.03	2CSF204101R1250	0.375	1/3
		40	783503	F204 A-40/0.03	2CSF204101R1400	0.375	1/3
		63	783602	F204 A-63/0.03	2CSF204101R1630	0.375	1/3
		80	917809	F204 A-80/0.03	2CSF204101R1800	0.405	1/3
		100	917908	F204 A-100/0.03	2CSF204101R1900	0.405	1/3
		125	941903	F204 A-125/0.03	2CSF204101R1950	0.500	1
	100	25	787204	F204 A-25/0.1	2CSF204101R2250	0.375	1/3
		40	787303	F204 A-40/0.1	2CSF204101R2400	0.375	1/3
		63	787402	F204 A-63/0.1	2CSF204101R2630	0.375	1/3
		80	918004	F204 A-80/0.1	2CSF204101R2800	0.405	1/3
		100	918103	F204 A-100/0.1	2CSF204101R2900	0.405	1/3
		125	942009	F204 A-125/0.1	2CSF204101R2950	0.500	1
	300	25	783701	F204 A-25/0.3	2CSF204101R3250	0.375	1/3
		40	783800	F204 A-40/0.3	2CSF204101R3400	0.375	1/3
		63	783909	F204 A-63/0.3	2CSF204101R3630	0.375	1/3
		80	918202	F204 A-80/0.3	2CSF204101R3800	0.405	1/3
		100	918301	F204 A-100/0.3	2CSF204101R3900	0.405	1/3
		125	942108	F204 A-125/0.3	2CSF204101R3950	0.500	1
	500	25	784005	F204 A-25/0.5	2CSF204101R4250	0.375	1/3
		40	784104	F204 A-40/0.5	2CSF204101R4400	0.375	1/3
		63	784203	F204 A-63/0.5	2CSF204101R4630	0.375	1/3
		80	918400	F204 A-80/0.5	2CSF204101R4800	0.405	1/3
		100	918509	F204 A-100/0.5	2CSF204101R4900	0.405	1/3
		125	942207	F204 A-125/0.5	2CSF204101R4950	0.500	1

Выключатели дифференциального тока

Серия F 200 типа A , AP-R (повышенная устойчивость к ложному срабатыванию)

F 200 AP-R, тип A

Назначение: защита от переменного синусоидального и пульсирующего постоянного тока утечки на землю, защита при косвенном прикосновении и дополнительная защита при прямом ($I_{\Delta n}=30$ mA) прикосновении.

Благодаря устойчивости к ложным срабатываниям они оптимально сочетают выполнение функций защиты с обеспечением непрерывной работы электроустановки.

Применение: жилые помещения, коммерческие и промышленные объекты.

Стандарты: ГОСТ Р 51326.1-99 (IEC 61008-1); ГОСТ 31601.2.1-2012 (IEC 61008-2-1)

Устойчивость к импульсным токам (форма волны 8/20) = 3000 A

Маркировка: согласно IEC 61008-1; IEC 61008-2-1



F202



F204



F204 125 A

Кол-во полюсов	Ном. дифф. ток $I_{\Delta n}$ mA	Ном. ток I_n A	Ввп 8012542 EAN	Информация для заказа		Масса 1 шт. кг	Упаковка 1шт шт.
				Тип	Код заказа		
2	30	25	785101	F202 A-25/0.03 AP-R	2CSF202401R1250	0.225	1/6
		40	785200	F202 A-40/0.03 AP-R	2CSF202401R1400	0.225	1/6
		63	785309	F202 A-63/0.03 AP-R	2CSF202401R1630	0.225	1/6
		80	916406	F202 A-80/0.03 AP-R	2CSF202401R1800	0.225	1/6
		100	916505	F202 A-100/0.03 AP-R	2CSF202401R1900	0.225	1/6

Кол-во полюсов	Ном. дифф. ток $I_{\Delta n}$ mA	Ном. ток I_n A	Ввп 8012542 EAN	Информация для заказа		Масса 1 шт. кг	Упаковка 1шт шт.
				Тип	Код заказа		
4	30	25	785408	F204 A-25/0.03 AP-R	2CSF204401R1250	0.375	1/3
		40	785507	F204 A-40/0.03 AP-R	2CSF204401R1400	0.375	1/3
		63	785606	F204 A-63/0.03 AP-R	2CSF204401R1630	0.375	1/3
		80	919407	F204 A-80/0.03 AP-R	2CSF204401R1800	0.405	1/3
		100	919506	F204 A-100/0.03 AP-R	2CSF204401R1900	0.405	1/3
		125	967903	F204 A-125/0.03 AP-R	2CSF204401R1950	0.500	1

Выключатели дифференциального тока

Серия F 200, тип A , селективные



F202

F 200, тип A, селективные

Назначение: защита от переменного синусоидального и пульсирующего постоянного тока с преднамеренной задержкой срабатывания, что позволяет реализовать селективность с нижестоящими ВДТ в цепи (см. подробную информацию по селективности в главе 10); защита при косвенном прикосновении.

Применение: коммерческие и промышленные объекты.

Стандарты: ГОСТ Р 51326.1-99 (IEC 61008-1); ГОСТ 31601.2.1-2012 (IEC 61008-2-1)

Устойчивость к импульсным токам (форма волны 8/20) = 5000 А

Маркировка: согласно IEC 61008-1; IEC 61008-2-1



F204



F204 125 A

Кол-во полюсов	Ном. дифф. ток $I_{\Delta n}$ mA	Ном. ток I_n A	Ввп 8012542 EAN	Информация для заказа		Масса 1 шт. кг	Упаковка 1 шт. шт.
				Тип	Код заказа		
2	100	40	822905	F202 A S-40/0.1	2CSF202201R2400	0.225	1/6
		63	823001	F202 A S-63/0.1	2CSF202201R2630	0.225	1/6
		100	916000	F202 A S-100/0.1	2CSF202201R2900	0.225	1/6
	300	40	784302	F202 A S-40/0.3	2CSF202201R3400	0.225	1/6
		63	784401	F202 A S-63/0.3	2CSF202201R3630	0.225	1/6
		100	916109	F202 A S-100/0.3	2CSF202201R3900	0.225	1/6
	500	40	784500	F202 A S-40/0.5	2CSF202201R4400	0.225	1/6
		63	784609	F202 A S-63/0.5	2CSF202201R4630	0.225	1/6
		100	916208	F202 A S-100/0.5	2CSF202201R4900	0.225	1/6
1000	40	823100	F202 A S-40/1	2CSF202201R5400	0.225	1/6	
	63	823209	F202 A S-63/1	2CSF202201R5630	0.225	1/6	
	100	916307	F202 A S-100/1	2CSF202201R5900	0.225	1/6	

Кол-во полюсов	Ном. дифф. ток $I_{\Delta n}$ mA	Ном. ток I_n A	Ввп 8012542 EAN	Информация для заказа		Масса 1 шт. кг	Упаковка 1 шт. шт.	
				Тип	Код заказа			
4	100	40	823308	F204 A S-40/0.1	2CSF204201R2400	0.375	1/3	
		63	823407	F204 A S-63/0.1	2CSF204201R2630	0.375	1/3	
		100	919001	F204 A S-100/0.1	2CSF204201R2900	0.405	1/3	
	300	40	784708	F204 A S-40/0.3	2CSF204201R3400	0.375	1/3	
		63	784807	F204 A S-63/0.3	2CSF204201R3630	0.375	1/3	
		100	919100	F204 A S-100/0.3	2CSF204201R3900	0.405	1/3	
	125	125	968207	F204 A S-125/0.3	2CSF204201R3950	0.500	1	
		500	40	784906	F204 A S-40/0.5	2CSF204201R4400	0.375	1/3
			63	785002	F204 A S-63/0.5	2CSF204201R4630	0.375	1/3
	100		919209	F204 A S-100/0.5	2CSF204201R4900	0.405	1/3	
	125	125	968405	F204 A S-125/0.5	2CSF204201R4950	0.500	1	
		1000	40	823506	F204 A S-40/1	2CSF204201R5400	0.375	1/3
			63	823605	F204 A S-63/1	2CSF204201R5630	0.375	1/3
	100		919308	F204 A S-100/1	2CSF204201R5900	0.405	1/3	

Где еще посмотреть:

Классификация УДТ см. стр. 10/122

Таблицы координации для ВДТ F 200, см. стр. 10/125

Возможно вас также заинтересуют:

Вспомогательные элементы для УДТ, стр. 4/4

Шинные разводки, стр. 4/22

Выключатели дифференциального тока

Серия F 200, тип A , для высокочастотного применения

3



F202

2CSF400568F0201



F204

2CSF400568F0201

Серия F 200, тип A, для высокочастотного применения (400 Гц)

Назначение: защита переменного синусоидального тока и постоянного пульсирующего тока утечки на землю; защита при косвенном прикосновении и дополнительная защита при прямом ($I_{\Delta n}=30$ mA).

Преимущества: при увеличении частоты возрастает магнитное сопротивление тороидального трансформатора стандартного ВДТ, что приводит к увеличению дифференциального тока при 400 Гц в 3 или более раз в сравнении с частотой 50 Гц. ВДТ серии F 200 400 Гц гарантирует защиту от косвенного прикосновения и дополнительную защиту о прямого ($I_{\Delta n}=30$ mA), учитывая что диф. ток не возрастает с увеличением частоты.

Применение: коммерческие и промышленные объекты.

Стандарты: ГОСТ Р 51326.1-99 (IEC 61008-1); ГОСТ 31601.2.1-2012 (IEC 61008-2-1)

Маркировка: согласно IEC 61008-1; IEC 61008-2-1

Кол-во полюсов	Ном. дифф. ток $I_{\Delta n}$ mA	Ном. ток I_n A	Ввп 8012542 EAN	Информация для заказа		Масса 1 шт. кг	Упаковка 1 шт. шт.
				Тип	Код заказа		
4	30	25	968603	F204 A-25/0.03 400 Гц	2CSF204197R1250	0.375	1/3
		40	968702	F204 A-40/0.03 400 Гц	2CSF204197R1400		

Выключатели дифференциального тока

Технические характеристики серии F 200, тип В

непрерывные токи утечки на землю; селективные ВДТ



F200

2CSC400197F0001

Технические характеристики	F 200 тип В			
Тип (форма волны тока)		В		
Номинальный ток I_n	[А]	40	63	125
Кол-во полюсов		4		
Номинальное напряжение U_n	[В]	230/400		
Рабочий диапазон испытательной схемы	[В]	185 В переменного тока — 440 В переменного тока		
Номинальный условный ток короткого замыкания I_{nc}	[кА]	10		
Номинальный условный дифференциальный ток короткого замыкания $I_{\Delta C}$	[кА]	10		
Номинальная вкл. и выкл. способность I_m	[А]	500	800	1250
Номинальная вкл. и откл. способность по диф. току $I_{\Delta m}$	[А]	500	800	1250
Устойчивость к импульсным токам		круговая волна 0,5 мс/100 кГц: 200 А, импульс 8/20 мкс: 3 кА (импульс 8/20 мкс: 5 кА для F200 типа В S - селек.)		
Номинальная чувствительность $I_{\Delta n}$	[А]	0.03	0.03-0.3	0.03-0.3-0.5
Рабочий диапазон частоты	[Гц]	0-1000		
Мин. рабочее напряжение для обнаружения А/АС дифф. токов	[В]	0 В		
для обнаружения В дифф. токов	[В]	30 В переменного тока		
Собственное потребление	[Вт]	макс. 3,5		
Рассеиваемая мощность P_v	[Вт]	2.9	7.2	28
Защита предохранителем в соотв. с VDE 0636/IEC 60269-1		80 A/gL	100 A/gG	125 A/gL
Время срабатывания F200 тип В	[мс]	1 x $I_{\Delta n} \leq 300$ мс; 5 x $I_{\Delta n} \leq 40$ мс		
Время срабатывания F200 тип В S	[мс]	1 x $I_{\Delta n} > 130$ мс ≤ 500 мс; 5 x $I_{\Delta n} > 50$ мс ≤ 150 мс		
Рычаг		Синий, пломбируемый в выкл. или вкл. положении		
Устойчивость к ударным воздействиям		20 g / 20 мс		
Степень защиты		IP40 (после установки в распред. щит)		
Подключение питания		клеммы 1, 3, 5, 7		
Температура окружающей среды	[°C]	-25...+40		
Тропическое исполнение IEC 68-2-30		25 °C/55 °C; 93%/97% отн. влажность, 28 циклов		
Макс. сечение кабеля	[мм ²]	1x1,5-50 мм ² ; 2x1,5-16 мм ²		
Сечение клемм	[мм ²]	50		
Момент затяжки клемм	[Нм]	3		
Механическая износостойкость		> 5000		
Электрическая износостойкость		> 2000		
Электромагнитная совместимость		IEC 61453; DIN VDE 0664 ч.30		
Монтаж		на DIN-рейке в соотв. с EN 60715 (35 мм) посредством системы быстрого крепления		
Габариты (В x Г x Ш)	[мм]	85 x 69,5 x 70		
Масса 4-пол.	[г]	500		

3

Где еще посмотреть:
Таблицы координации для ВДТ F 200, см. стр. 10/125

Возможно вас также заинтересуют:
Вспомогательные элементы для УДТ, стр. 4/4
Шинные разводки, стр. 4/22

Выключатели дифференциального тока

Серия F 200, тип В , , В , селективный



2CSF400197F001

3

F204

F 200, тип В, для сглаженного постоянного тока утечки на землю

Назначение: защита от переменного синусоидального, пульсирующего постоянного тока и пульсирующего или сглаженного постоянного тока утечки на землю; защита при косвенном прикосновении и дополнительная защита при прямом прикосновении ($I_{\Delta n}=30$ mA).

Применение: промышленные объекты.

Стандарты: ГОСТ Р 51326.1-99 (IEC 61008-1), ГОСТ МЭК 62423 -2013

Маркировка: согласно IEC 61008-1

Кол-во полюсов	Ном. дифф. ток $I_{\Delta n}$ mA	Ном. ток I_n A	Ввп 8012542 EAN	Информация для заказа		Масса 1 шт. кг	Упаковка 1 шт. шт.
				Тип	Код заказа		
4	30	40	988403	F204 B-40/0.03	2CSF204592R1400	0.500	1
		63	988502	F204 B-63/0.03	2CSF204592R1630	0.500	1
		125 ①	988700	F204 B-125/0.03	2CSF204523R1950	0.500	1
	300	63	989004	F204 B-63/0.3	2CSF204592R3630	0.500	1
		125 ①	989202	F204 B-125/0.3	2CSF204523R3950	0.500	1
		500	125 ①	730439	F204 B-125/0.5	2CSF204523R4950	0.500

① Клемма нейтрали у ВДТ с номинальным током $I_n=125$ A расположена слева



2CSF400197F001

F204

F 200, тип В (селективный), для сглаженного постоянного тока утечки на землю

Назначение: защита от переменного синусоидального, пульсирующего постоянного тока и пульсирующего или сглаженного постоянного тока утечки на землю с преднамеренной задержкой срабатывания, что позволяет реализовать селективность с нижестоящими ВДТ в цепи (см. подробную информацию по селективности в техническом руководстве); защита при косвенном прикосновении.

Применение: промышленные объекты.

Стандарты: ГОСТ Р 51326.1-99 (IEC 61008-1), ГОСТ МЭК 62423 -2013

Устойчивость к импульсным токам (форма волны 8/20) = 5000 A

Маркировка: согласно IEC 61008-1

Кол-во полюсов	Ном. дифф. ток $I_{\Delta n}$ mA	Ном. ток I_n A	Ввп 8012542 EAN	Информация для заказа		Масса 1 шт. кг	Упаковка 1 шт. шт.
				Тип	Код заказа		
4	300	40	347736	F204 B S-40/0,3	2CSF204892R3400	0.500	1
		63	357933	F204 B S-63/0.3	2CSF204892R3630	0.500	1
		125 ①	989509	F204 B S-125/0.3	2CSF204823R3950	0.500	1
	500	40	357834	F204 B S-40/0,5	2CSF204892R4400	0.500	1
		63	347538	F204 B S-63/0,5	2CSF204892R4630	0.500	1
		125 ①	731238	F204 B S-125/0.5	2CSF204823R4950	0.500	1

① Клемма нейтрали у ВДТ с номинальным током $I_n=125$ A расположена слева

Для заметок

Area with horizontal dotted lines for taking notes.

Выключатели дифференциального тока

Технические характеристики FH200 (Compact Home)



FH200

3

Стандарты			ГОСТ Р 51326.1-99 (IEC 61008-1); ГОСТ 31601.2.1-2012 (IEC 61008-2-1)
Электрические характеристики			
Тип (форма волны обнаруженной утечки на землю)			AC
Полюса			2P, 4P
Номинальный ток I_n	A		25, 40, 63
Номинальная чувствительность $I_{\Delta n}$	mA		30, 100, 300
Номинальное напряжение U_n	V		230/400 - 240/415
Напряжение изоляции U_i	V		500
Макс. рабочее напряжение тестирования цепи	V		254
Мин. рабочее напряжение тестирования цепи	V		110
	V		170 для $I_{\Delta n}=30\text{mA}^{(1)}$
Номинальная частота	Гц		50..60
Номинальный условный ток короткого замыкания $I_{k\Delta}$	кA		6 (устройство защита от к.з-предохранитель gG 63A)
Номинальная дифференциальная отключающая способность $I_{\Delta m}$	кA		1
Ном. импульсное выдерживаемое напряжение (1.2/50) U_{imp}	кВ		4
Напряжение испытания изоляции (ном. частота, 1 мин.)	кВ		2.5
Устойчивость к импульсным токам (форма волны 8/20)	A		250
Механические характеристики			
Рычаг			Черный, блокировка в положении ВКЛ/ВЫКЛ
Индикатор положения контактов (CPI)			нет
Электрическая износостойкость			10.000
Механическая износостойкость			20.000
Степень защиты	корпус		IP4X
	клеммы		IP2X
Тропическое исполнение согласно IEC/EN 60068-2	влажное тепло	°C/RH	28 циклов при 55/95...100
	пост. климат. усл.	°C/RH	23/83 - 40/93 - 55/20
	перем. климат. усл.	°C/RH	25/95 - 40/95
Температура окружающего воздуха (при среднесуточной $\leq +35$ °C)	°C		-5...+40
Температура хранения	°C		-40...+70
Монтаж			
Тип клемм			двойные цилиндрические клеммы
Сечение клемм сверху/снизу для кабелей	мм ²		25/25
Сечение клемм сверху/снизу для шин	мм ²		10/10
Момент затяжки клемм	Н*м		2.8
Инструмент			Nr. 2 Pozidriv
Установка			на DIN-рейку согл. EN 60715 (35 мм)
Подключение питания			сверху или снизу
Габаритные размеры и масса			
Габариты (В x Г x Ш)	2P	мм	85 x 69 x 35
	4P	мм	85 x 69 x 70
Масса	2P	г	200
	4P	г	350
Совместимость со вспомогательными элементами			
Совместимость с:	F2C-ARH устройство авт. включения		да (2-пол. версии на 30 mA и 100 mA)

⁽¹⁾ только для версий с маркировкой EN 61008-1; EN 61008-2-1.



FH202



FH204

FH 200, тип AC

Назначение: защита от переменного синусоидального тока утечки на землю; защита при косвенном прикосновении и дополнительная защита при прямом ($I_{\Delta n}=30$ мА) прикосновении.

Применение: жилые помещения, коммерческие и промышленные объекты.

Стандарты: ГОСТ Р 51326.1-99 (IEC 61008-1); ГОСТ 31601.2.1-2012 (IEC 61008-2-1)

Маркировка: согласно IEC 61008-1, IEC 61008-2-1

Кол-во полюсов	Ном. дифф. ток $I_{\Delta n}$ мА	Ном. ток I_n А	Ввп 8012542 EAN	Информация для заказа		Масса кг	Упак. 1 шт шт.
				Тип	Код заказа		
2	30	25	891802	FH202 AC-25/0.03	2CSF202004R1250	0.200	1/6
		40	891901	FH202 AC-40/0.03	2CSF202004R1400	0.200	1/6
		63	892007	FH202 AC-63/0.03	2CSF202004R1630	0.200	1/6
	100	25	894506	FH202 AC-25/0.1	2CSF202006R2250	0.225	1/6
		40	894605	FH202 AC-40/0.1	2CSF202006R2400	0.225	1/6
		63	894704	FH202 AC-63/0.1	2CSF202006R2630	0.225	1/6
	300	25	893004	FH202 AC-25/0.3	2CSF202003R3250	0.225	1/6
		40	893103	FH202 AC-40/0.3	2CSF202003R3400	0.225	1/6
		63	893202	FH202 AC-63/0.3	2CSF202003R3630	0.225	1/6
4	30	25	892106	FH204 AC-25/0.03	2CSF204004R1250	0.350	1/3
		40	892205	FH204 AC-40/0.03	2CSF204004R1400	0.350	1/3
		63	892304	FH204 AC-63/0.03	2CSF204004R1630	0.350	1/3
	100	25	895404	FH204 AC-25/0.1	2CSF204006R2250	0.375	1/3
		40	895503	FH204 AC-40/0.1	2CSF204006R2400	0.375	1/3
		63	895602	FH204 AC-63/0.1	2CSF204006R2630	0.375	1/3
	300	25	893301	FH204 AC-25/0.3	2CSF204003R3250	0.375	1/3
		40	893400	FH204 AC-40/0.3	2CSF204003R3400	0.375	1/3
		63	893509	FH204 AC-63/0.3	2CSF204003R3630	0.375	1/3

Блоки дифференциального тока

Технические характеристики DDA 200



DDA 200

Стандарты		
Рабочая характеристика: тип		
Номинальный ток I_n		[A]
Количество полюсов		
Номинальное напряжение U_e	2P	[B]
	3P	
	4P	
Напряжение изоляции U_i		[B]
Рабочее напряжение испытания цепи U_t	2P	[B]
	3P	
	4P	
Номинальная частота		Гц
Номинальная отключающая способность согласно	IEC EN 61009	[A]
	IEC EN 60947-2	[A]
Номинальная отключающая способность согласно		
Ном. откл. способность по дифф. току $I_{\Delta n}$		[kA]
Ном. импульсное выдерживаемое напряжение (1,2/50) U_{imp}		[kВ]
Напряжение испытания изоляции (ном. частота, 1 мин.)		[кВ]
Устойчивость к импульсным токам (форма волны 8/20)		[A]
Номинальная чувствительность $I_{\Delta o}$		[A]
Рычаг		
Электрическая износостойкость		
Механическая износостойкость		
Степень защиты	корпус	
	Клеммы	
Условия окружающей среды (влажное тепло) согласно IEC/EN 60068-2-30		[°C/отн. влажность]
Температура окружающего воздуха (при среднесуточной $\leq +35$ °C)		[°C]
Температура хранения		[°C]
Тип зажимов	2P	
	3P/4P $I_n=25$ и 40 A	
	3P/4P $I_n=63$ A	
Сечение клемм	2P	[мм ²]
	3P/4P $I_n=25$ и 40 A	[мм ²]
	3P/4P $I_n=63$ A	[мм ²]
Момент затяжки клемм	2P	[Нм]
	3P/4P $I_n=25$ и 40 A	[Нм]
	3P/4P $I_n=63$ A	[Нм]
Монтаж		
Габаритные размеры В x Г x Ш	2P	[мм]
	3P/4P $I_n=25$ и 40 A	[мм]
	3P/4P $I_n=63$ A	[мм]
Масса	2P	[г]
	3P/4P $I_n=25$ и 40 A	[г]
	3P/4P $I_n=63$ A	[г]
Сочетаются с	S 200 L	
	S 200	
	S 200 M	
	S 200 P	

① Все блоки дифференциального тока DDA 200 с номинальным током 63 А снабжены двумя дополнительными клеммами для дистанционного управления срабатыванием.

② DDA200 A AE снабжены двумя дополнительными клеммами для дистанционного отключения.

Схема дистанционного управления должна быть подключена к этим клеммам в точках, где автоматические выключатели или кнопки с размыкающими контактами должны быть вставлены.

DDA 200 AC	DDA 200 A	DDA 200 A AP-R	DDA 200 A AE	DDA 200 A S	DDA 200 B
ГОСТ Р 51327.1-99 (МЭК 61009 , прил. G)					IEC EN 62423
AC	A	A	A	A	B
25, 40, 63 ①		25, 40, 63 ①	63 ②	63 ①	25-40-63
2P, 3P, 4P					2P, 3P, 4P
230 (400 для специального исполнения при 400 В)			230	230	230
230/400			400	400	400
230/400			230/400	230/400	230/400
500					
110-254 (400 для спец. исполнения при 400 В)			184-264	110-254	195-254 (170-254 для 30 мА)
195-440 (110-254 для спец. исполнения при 110 В)			310-440	195-440	310-440 (300-440 для 30 мА)
195-440 (110-254 для спец. исполнения при 110 В)			184-264	195-440	195-254 (300-440 для 30 мА)
50...60					
соответствует установленным автоматическим выключателям					
соответствует установленным автоматическим выключателям					
соответствует установленным автоматическим выключателям					
4					
2,5					
250		3000	250	5000	3000 (5000 для селективных типов)
0.01-0.03-0.1-0.3-0.5-1		0.03	0.03-0.3-0.5-1	0.1-0.3-0.5-1	0.03 - 0.3 - 0.5
синий					
10000					
20000					
IP4X					
IP2X					
28 циклов при 55°C/90-96% и 25°C/95-100%					
-25...+55					
-40...+70					
двойные цилиндрические клеммы туннельного типа					-
двойные цилиндрические клеммы (жесткие или гибкие) до 25					-
(жесткие или гибкие) до 16					-
(жесткие или гибкие) до 25					-
2.8					
1.2					-
2.8					
на DIN-рейке в соотв. с EN 60715 (35 мм) посредством фиксаторов					
85 x 69 x 35					85 x 69 x 70
85 x 69 x 35					85 x 69 x 70
85 x 69 x 70					85 x 69 x 70
175					350
175					375
325					395
да					
да					
да					
да					

Блоки дифференциального тока

Серия DDA 200, тип AC

3



DDA 202



DDA 203

DDA 200, тип AC

Назначение: Представляет собой ВДТ, объединяемый на месте установки с автоматическим выключателем серии S 200. Предназначен для защиты от переменного синусоидального тока утечки на землю; защита при косвенном прикосновении и дополнительная защита при прямом ($I_{\Delta n}=30$ мА).

Применение: жилые помещения, коммерческие и промышленные объекты.

Стандарты: ГОСТ Р 51327.1-99 (МЭК 61009 , прил. G)

Кол-во полюсов	Ном. дифф. ток $I_{\Delta n}$ мА	Ном. ток I_n А	Вbn 8012542 EAN	Информация для заказа		Масса 1 шт. кг	Упаковка 1 шт. шт.	
				Тип	Код заказа			
2	10	25	791003	DDA202 AC-25/0.01	2CSB202001R0250	0.180	1	
		30	25	791102	DDA202 AC-25/0.03	2CSB202001R1250	0.180	1
		40	791201	DDA202 AC-40/0.03	2CSB202001R1400	0.180	1	
		63 ②	791300	DDA202 AC-63/0.03	2CSB202001R1630	0.180	1	
	100	25	791409	DDA202 AC-25/0.1	2CSB202001R2250	0.180	1	
		40	791508	DDA202 AC-40/0.1	2CSB202001R2400	0.180	1	
		63 ②	791607	DDA202 AC-63/0.1	2CSB202001R2630	0.180	1	
	300	25	791706	DDA202 AC-25/0.3	2CSB202001R3250	0.180	1	
		40	791805	DDA202 AC-40/0.3	2CSB202001R3400	0.180	1	
		63 ②	791904	DDA202 AC-63/0.3	2CSB202001R3630	0.180	1	
	500	25	792000	DDA202 AC-25/0.5	2CSB202001R4250	0.180	1	
		40	792109	DDA202 AC-40/0.5	2CSB202001R4400	0.180	1	
63 ②		792208	DDA202 AC-63/0.5	2CSB202001R4630	0.180	1		
1000	25	808305	DDA202 AC-25/1	2CSB202001R5250	0.180	1		
	40	808404	DDA202 AC-40/1	2CSB202001R5400	0.180	1		
	63 ②	792307	DDA202 AC-63/1	2CSB202001R5630	0.180	1		
2000	63	792406	DDA202 AC-63/2	2CSB202001R6630	0.180	1		

Кол-во полюсов	Ном. дифф. ток $I_{\Delta n}$ мА	Ном. ток I_n А	Вbn 8012542 EAN	Информация для заказа		Масса 1 шт. кг	Упаковка 1 шт. шт.
				Тип	Код заказа		
3	30	25	792505	DDA203 AC-25/0.03	2CSB203001R1250	0.220	1
		40	792604	DDA203 AC-40/0.03	2CSB203001R1400	0.220	1
		63 ②	792703	DDA203 AC-63/0.03	2CSB203001R1630	0.260	1
	100	25	792802	DDA203 AC-25/0.1	2CSB203001R2250	0.220	1
		40	792901	DDA203 AC-40/0.1	2CSB203001R2400	0.220	1
		63 ②	793007	DDA203 AC-63/0.1	2CSB203001R2630	0.260	1
	300	25	793106	DDA203 AC-25/0.3	2CSB203001R3250	0.220	1
		40	793205	DDA203 AC-40/0.3	2CSB203001R3400	0.220	1
		63 ②	793304	DDA203 AC-63/0.3	2CSB203001R3630	0.260	1
	500	25	793403	DDA203 AC-25/0.5	2CSB203001R4250	0.220	1
		40	793502	DDA203 AC-40/0.5	2CSB203001R4400	0.220	1
		63 ②	793601	DDA203 AC-63/0.5	2CSB203001R4630	0.260	1
	1000	25	808503	DDA203 AC-25/1	2CSB203001R5250	0.220	1
		40	808602	DDA203 AC-40/1	2CSB203001R5400	0.220	1
		63 ① ②	793700	DDA203 AC-63/1	2CSB203001R5630	0.260	1
	2000	63	793809	DDA203 AC-63/2	2CSB203001R6630	0.260	1

Возможно вас также заинтересуют:

Вспомогательные элементы для УДТ, стр. 4/2
Шинные разводки, стр. 4/22

① имеется версия с тестовой кнопкой, работающей при 110-254 В переменного тока. Таблицы выбора см. в разделе специальных версий.

② снабжены двумя дополнительными клеммами для дистанционного отключения



DDA 204

Кол-во полюсов	Ном. дифф. ток $I_{\Delta n}$ mA	Ном. ток I_n A	Ввп 8012542 EAN	Информация для заказа		Масса 1 шт. кг	Упаковка 1 шт. шт.
				Тип	Код заказа		
4	30	25	793908	DDA204 AC-25/0.03	2CSB204001R1250	0.260	1
		40	794004	DDA204 AC-40/0.03	2CSB204001R1400	0.260	1
		63 ①②	794103	DDA204 AC-63/0.03	2CSB204001R1630	0.305	1
	100	25	794202	DDA204 AC-25/0.1	2CSB204001R2250	0.260	1
		40	794301	DDA204 AC-40/0.1	2CSB204001R2400	0.260	1
		63 ②	794400	DDA204 AC-63/0.1	2CSB204001R2630	0.305	1
	300	25	794509	DDA204 AC-25/0.3	2CSB204001R3250	0.260	1
		40	794608	DDA204 AC-40/0.3	2CSB204001R3400	0.260	1
		63 ②	794707	DDA204 AC-63/0.3	2CSB204001R3630	0.305	1
500	25	794806	DDA204 AC-25/0.5	2CSB204001R4250	0.260	1	
	40	794905	DDA204 AC-40/0.5	2CSB204001R4400	0.260	1	
	63 ②	795001	DDA204 AC-63/0.5	2CSB204001R4630	0.305	1	
1000	25	808701	DDA204 AC-25/1	2CSB204001R5250	0.260	1	
	40	808800	DDA204 AC-40/1	2CSB204001R5400	0.260	1	
	63 ②	795100	DDA204 AC-63/1	2CSB204001R5630	0.305	1	
2000	63	795209	DDA204 AC-63/2	2CSB204001R6630	0.305	1	

① имеется версия с тестовой кнопкой, работающей при 110-254 В переменного тока. Таблицы выбора см. в разделе специальных версий.

② снабжены двумя дополнительными клеммами для дистанционного отключения

Блоки дифференциального тока

Серия DDA 200, тип А



DDA 202

DDA 200, тип А

Назначение: Представляет собой ВДТ, объединяемый на месте установки с автоматическим выключателем серии S 200. Предназначен для защиты от переменного синусоидального и пульсирующего постоянного тока утечки на землю; защита при косвенном прикосновении и дополнительная защита при прямом ($\Delta n=30$ мА).

Применение: жилые помещения, коммерческие и промышленные объекты.

Стандарты: ГОСТ Р 51327.1-99 (МЭК 61009 , прил. G)



DDA 203

Кол-во полюсов	Ном. дифф. ток $I_{\Delta n}$ мА	Ном. ток I_n А	Ввп 8012542 EAN	Информация для заказа		Масса 1 шт. кг	Упаковка 1 шт. шт.	
				Тип	Код заказа			
2	10	25	795308	DDA202 A-25/0.01	2CSB202101R0250	0.180	1	
		30	25	795407	DDA202 A-25/0.03	2CSB202101R1250	0.180	1
			40	795506	DDA202 A-40/0.03	2CSB202101R1400	0.180	1
			63 @	795605	DDA202 A-63/0.03	2CSB202101R1630	0.180	1
	100	25	795704	DDA202 A-25/0.1	2CSB202101R2250	0.180	1	
		40	795803	DDA202 A-40/0.1	2CSB202101R2400	0.180	1	
		63 @	795902	DDA202 A-63/0.1	2CSB202101R2630	0.180	1	
	300	25	796008	DDA202 A-25/0.3	2CSB202101R3250	0.180	1	
		40	796107	DDA202 A-40/0.3	2CSB202101R3400	0.180	1	
		63 @	796206	DDA202 A-63/0.3	2CSB202101R3630	0.180	1	
	500	25	796305	DDA202 A-25/0.5	2CSB202101R4250	0.180	1	
		40	796404	DDA202 A-40/0.5	2CSB202101R4400	0.180	1	
63 @		796503	DDA202 A-63/0.5	2CSB202101R4630	0.180	1		
1000	25	808909	DDA202 A-25/1	2CSB202101R5250	0.180	1		
	40	809005	DDA202 A-40/1	2CSB202101R5400	0.180	1		
	63 @	796602	DDA202 A-63/1	2CSB202101R5630	0.180	1		

Кол-во полюсов	Ном. дифф. ток $I_{\Delta n}$ мА	Ном. ток I_n А	Ввп 8012542 EAN	Информация для заказа		Масса 1 шт. кг	Упаковка 1 шт. шт.
				Тип	Код заказа		
3	30	25	796701	DDA203 A-25/0.03	2CSB203101R1250	0.220	1
		40 ①	796800	DDA203 A-40/0.03	2CSB203101R1400	0.220	1
		63 ①②	796909	DDA203 A-63/0.03	2CSB203101R1630	0.260	1
	100	25	797005	DDA203 A-25/0.1	2CSB203101R2250	0.220	1
		40	797104	DDA203 A-40/0.1	2CSB203101R2400	0.220	1
		63 @	797203	DDA203 A-63/0.1	2CSB203101R2630	0.260	1
	300	25	797302	DDA203 A-25/0.3	2CSB203101R3250	0.220	1
		40	797401	DDA203 A-40/0.3	2CSB203101R3400	0.220	1
		63 @	797500	DDA203 A-63/0.3	2CSB203101R3630	0.260	1
	500	25	797609	DDA203 A-25/0.5	2CSB203101R4250	0.220	1
		40	797708	DDA203 A-40/0.5	2CSB203101R4400	0.220	1
		63 @	797807	DDA203 A-63/0.5	2CSB203101R4630	0.260	1
	1000	25	809104	DDA203 A-25/1	2CSB203101R5250	0.220	1
		40	809203	DDA203 A-40/1	2CSB203101R5400	0.220	1
		63 @	797906	DDA203 A-63/1	2CSB203101R5630	0.260	1

Возможно вас также заинтересуют:

Вспомогательные элементы для УДТ, стр. 4/2
Шинные разводки, стр. 4/22

① имеется версия с тестовой кнопкой, работающей при 110-254 В переменного тока. Таблицы выбора см. в разделе специальных версий.

② снабжены двумя дополнительными клеммами для дистанционного отключения



DDA 204

Кол-во полюсов	Ном. дифф. ток $I_{\Delta n}$ mA	Ном. ток I_n A	Ввп 8012542 EAN	Информация для заказа		Масса 1 шт. кг	Упаковка 1 шт. шт.
				Тип	Код заказа		
4	30	25	798002	DDA204 A-25/0.03	2CSB204101R1250	0.260	1
		40	798101	DDA204 A-40/0.03	2CSB204101R1400	0.260	1
		63 ①②	798200	DDA204 A-63/0.03	2CSB204101R1630	0.305	1
	100	25	798309	DDA204 A-25/0.1	2CSB204101R2250	0.260	1
		40	798408	DDA204 A-40/0.1	2CSB204101R2400	0.260	1
		63 ②	798507	DDA204 A-63/0.1	2CSB204101R2630	0.305	1
	300	25	798606	DDA204 A-25/0.3	2CSB204101R3250	0.260	1
		40	798705	DDA204 A-40/0.3	2CSB204101R3400	0.260	1
		63 ②	798804	DDA204 A-63/0.3	2CSB204101R3630	0.305	1
500	25	798903	DDA204 A-25/0.5	2CSB204101R4250	0.260	1	
	40	799009	DDA204 A-40/0.5	2CSB204101R4400	0.260	1	
	63 ②	799108	DDA204 A-63/0.5	2CSB204101R4630	0.305	1	
1000	25	809302	DDA204 A-25/1	2CSB204101R5250	0.260	1	
	40	809401	DDA204 A-40/1	2CSB204101R5400	0.260	1	
	63 ②	799207	DDA204 A-63/1	2CSB204101R5630	0.305	1	

① имеется версия с тестовой кнопкой, работающей при 110-254 В переменного тока. Таблицы выбора см. в разделе специальных версий.

② снабжены двумя дополнительными клеммами для дистанционного отключения

Блоки дифференциального тока DDA 200 специальная версия 110 В и 400 В

3



DDA 202



DDA 203



DDA 204

DDA 200 специальная версия 110 В и 400 В

Назначение: специальная версия блоков дифференциального тока, объединяемая на месте с модульными автоматическими выключателями серии S 200. Имеется специальная версия с защитой от синусоидального переменного и/или пульсирующего постоянного токов утечки на землю; защита при косвенном прикосновении и дополнительная защита при прямом ($I_{\Delta n}=30$ мА).

DDA200 110 В является особой версией с диапазоном напряжения для тестовой кнопки $U_t = 110-245$ В. Блоки дифф. тока применяются для установки на морских судах где, как правило, используется система заземления IT, и напряжение между фазой и нейтральным проводником составляет 115-125 В.

Имеется также специальная версия для 400 В с двумя полюсами, работающая в двухфазных промышленных системах, где напряжение между фазами составляет 400 В.

Применение: морские суда, промышленные объекты.

Стандарты: ГОСТ Р 51327.1-99 (МЭК 61009 , прил. G)

Версия 110 В

Тип AC

Кол-во полюсов	Ном. дифф. ток $I_{\Delta n}$ мА	Ном. ток In A	Вbp 8012542 EAN	Информация для заказа		Масса 1 шт. кг	Упаковка 1 шт. шт.
				Тип	Код заказа		
4	30	63 ①	929901	DDA 204 AC-63/0.03 110 В	2CSB204099R1630	0.350	1

Тип A

Кол-во полюсов	Ном. дифф. ток $I_{\Delta n}$ мА	Ном. ток In A	Вbp 8012542 EAN	Информация для заказа		Масса 1 шт. кг	Упаковка 1 шт. шт.
				Тип	Код заказа		
3	30	40	811701	DDA 203 A-40/0.03 110 В	2CSB203199R1400	0.350	1
		63 ①	811800	DDA 203 A-63/0.03 110 В	2CSB203199R1630	0.350	1
4	30	63 ①	812104	DDA 204 A-63/0.03 110 В	2CSB204199R1630	0.350	1

Версия 400 В

Тип A

Кол-во полюсов	Ном. дифф. ток $I_{\Delta n}$ мА	Ном. ток In A	Вbp 8012542 EAN	Информация для заказа		Масса 1 шт. кг	Упаковка 1 шт. шт.
				Тип	Код заказа		
2	30	63 ①	954934	DDA 202 A-63/0.03 400 В	2CSB202192R1630	0.200	1

① снабжены двумя дополнительными клеммами для дистанционного отключения

Возможно вас также заинтересуют:

Вспомогательные элементы для УДТ, стр. 4/2
Шинные разводки, стр. 4/22

Блоки дифференциального тока

Серия DDA 200 тип А , AP-R (повышенная устойчивость к ложному срабатыванию)



DDA 202

2CSB400163R0201

DDA 200 AP-R, тип А

Назначение: представляет собой ВДТ, объединяемый на месте с модульным автоматическим выключателем серии S 200. Защита от переменного синусоидального и/или пульсирующего постоянного токов утечки на землю; защита при косвенном прикосновении и дополнительная защита при прямом прикосновении ($I\Delta n=30$ мА). Благодаря устойчивости к ложным срабатываниям оптимально сочетают выполнение функций защиты с обеспечением непрерывной работы электроустановки.

Применение: жилые помещения, коммерческие и промышленные объекты.

Стандарты: ГОСТ Р 51327.1-99 (МЭК 61009 , прил. G)

Устойчивость к импульсным токам (форма волны 8/20) = 3000 А



DDA 203

2CSB400164R0201

Кол-во полюсов	Ном. дифф. ток $I\Delta n$ mA	Ном. ток I_n A	Ввп 8012542 EAN	Информация для заказа		Масса 1 шт. кг	Упаковка 1 шт. шт.
				Тип	Код заказа		
2	30	25	801108	DDA202 A-25/0.03 AP-R	2CSB202401R1250	0.180	1
		40	801207	DDA202 A-40/0.03 AP-R	2CSB202401R1400	0.180	1
		63 $\text{\textcircled{D}}$	801306	DDA202 A-63/0.03 AP-R	2CSB202401R1630	0.180	1

Кол-во полюсов	Ном. дифф. ток $I\Delta n$ mA	Ном. ток I_n A	Ввп 8012542 EAN	Информация для заказа		Масса 1 шт. кг	Упаковка 1 шт. шт.
				Тип	Код заказа		
3	30	25	811008	DDA203 A-25/0.03 AP-R	2CSB203401R1250	0.220	1
		40	811107	DDA203 A-40/0.03 AP-R	2CSB203401R1400	0.220	1
		63 $\text{\textcircled{D}}$	811206	DDA203 A-63/0.03 AP-R	2CSB203401R1630	0.260	1



DDA 204

2CSB400165R0201

Кол-во полюсов	Ном. дифф. ток $I\Delta n$ mA	Ном. ток I_n A	Ввп 8012542 EAN	Информация для заказа		Масса 1 шт. кг	Упаковка 1 шт. шт.
				Тип	Код заказа		
4	30	25	801405	DDA204 A-25/0.03 AP-R	2CSB204401R1250	0.260	1
		40	801504	DDA204 A-40/0.03 AP-R	2CSB204401R1400	0.260	1
		63 $\text{\textcircled{D}}$	801603	DDA204 A-63/0.03 AP-R	2CSB204401R1630	0.305	1

$\text{\textcircled{D}}$ снабжены двумя дополнительными клеммами для дистанционного отключения

Блоки дифференциального тока

Серия DDA 200 тип А , АЕ (с дистанц. отключением)

3



DDA 202



DDA 203



DDA 204

DDA 200 АЕ, тип А

Назначение: представляет собой ВДТ, объединяемый на месте с модульным автоматическим выключателем серии S 200. Защита от переменного синусоидального и пульсирующего постоянного токов утечки на землю; защита при косвенном прикосновении и дополнительная защита при прямом ($I_n=30$ мА).

Блок снабжен двумя дополнительными клеммами для использования в цепях аварийного отключения. Цепь дистанционного управления должна быть подключена к этим клеммам, кнопки с размыкающими контактами должны подключаться последовательно.

ВНИМАНИЕ!

Разрешено использовать несколько кнопок с размыкающим контактом для управления одним устройством DDA200 АЕ, но не разрешается использовать одну кнопку в цепи управления для нескольких блоков DDA200 АЕ. Питание к DDA200 АЕ подключается сверху.

Применение: коммерческие и промышленные объекты.

Стандарты: ГОСТ Р 51327.1-99 (МЭК 61009 , прил. G)

Кол-во полюсов	Ном. дифф. ток $I_{\Delta n}$ мА	Ном. ток I_n А	Ввп 8012542 EAN	Информация для заказа		Масса 1 шт. кг	Упаковка 1 шт. шт.
				Тип	Код заказа		
2	30	63	801702	DDA202 A-63/0.03 АЕ	2CSB202701R1630	0.180	1
	300	63	801801	DDA202 A-63/0.3 АЕ	2CSB202701R3630	0.180	1
	500	63	801900	DDA202 A-63/0.5 АЕ	2CSB202701R4630	0.180	1
	1000	63	802006	DDA202 A-63/1 АЕ	2CSB202701R5630	0.180	1

Кол-во полюсов	Ном. дифф. ток $I_{\Delta n}$ мА	Ном. ток I_n А	Ввп 8012542 EAN	Информация для заказа		Масса 1 шт. кг	Упаковка 1 шт. шт.
				Тип	Код заказа		
3	30	63	802105	DDA203 A-63/0.03 АЕ	2CSB203701R1630	0.260	1
	300	63	802204	DDA203 A-63/0.3 АЕ	2CSB203701R3630	0.260	1
	500	63	802303	DDA203 A-63/0.5 АЕ	2CSB203701R4630	0.260	1
	1000	63	802402	DDA203 A-63/1 АЕ	2CSB203701R5630	0.260	1

Кол-во полюсов	Ном. дифф. ток $I_{\Delta n}$ мА	Ном. ток I_n А	Ввп 8012542 EAN	Информация для заказа		Масса 1 шт. кг	Упаковка 1 шт. шт.
				Тип	Код заказа		
4	30	63	802501	DDA204 A-63/0.03 АЕ	2CSB204701R1630	0.305	1
	300	63	802600	DDA204 A-63/0.3 АЕ	2CSB204701R3630	0.305	1
	500	63	802709	DDA204 A-63/0.5 АЕ	2CSB204701R4630	0.305	1
	1000	63	802808	DDA204 A-63/1 АЕ	2CSB204701R5630	0.305	1

Где еще посмотреть:

Схема подключения DDA 200 АЕ, см. стр. 10/132

Возможно вас также заинтересуют:

Вспомогательные элементы для УДТ, стр. 4/2
Шинные разводки, стр. 4/22

Блоки дифференциального тока

Серия DDA 200 тип А , селективные



DDA 202

DDA 200, тип А (селективный)

Назначение: Представляет собой ВДТ, объединяемый на месте установки с автоматическим выключателем серии S 200. Предназначен для защиты от переменного синусоидального и пульсирующего постоянного тока утечки на землю; с преднамеренной задержкой отключения, что позволяет реализовать селективность с нижестоящими ВДТ в цепи (см. подробную информацию по селективности в техническом руководстве); защита от косвенного прикосновения.

Применение: коммерческие и промышленные объекты.

Стандарты: ГОСТ Р 51327.1-99 (МЭК 61009, прил. G)

Устойчивость к импульсным токам (форма волны 8/20) = 5000 А



DDA 203

Кол-во полюсов	Ном. дифф. ток $I_{\Delta n}$ mA	Ном. ток I_n A	Ввп 8012542 EAN	Информация для заказа		Масса 1 шт. кг	Упаковка 1 шт. шт.
				Тип	Код заказа		
2	100	63	799306	DDA202 A S-63/0.1	2CSB202201R2630	0.180	1
	300	63	799405	DDA202 A S-63/0.3	2CSB202201R3630	0.180	1
	500	63	799504	DDA202 A S-63/0.5	2CSB202201R4630	0.180	1
	1000	63	799603	DDA202 A S-63/1	2CSB202201R5630	0.180	1



DDA 204

Кол-во полюсов	Ном. дифф. ток $I_{\Delta n}$ mA	Ном. ток I_n A	Ввп 8012542 EAN	Информация для заказа		Масса 1 шт. кг	Упаковка 1 шт. шт.
				Тип	Код заказа		
3	100	63	799702	DDA203 A S-63/0.1	2CSB203201R2630	0.260	1
	300	63	799801	DDA203 A S-63/0.3	2CSB203201R3630	0.260	1
	500	63	799900	DDA203 A S-63/0.5	2CSB203201R4630	0.260	1
	1000	63	800002	DDA203 A S-63/1	2CSB203201R5630	0.260	1

Кол-во полюсов	Ном. дифф. ток $I_{\Delta n}$ mA	Ном. ток I_n A	Ввп 8012542 EAN	Информация для заказа		Масса 1 шт. кг	Упаковка 1 шт. шт.
				Тип	Код заказа		
4	100	63	800101	DDA204 A S-63/0.1	2CSB204201R2630	0.305	1
	300	63	800200	DDA204 A S-63/0.3	2CSB204201R3630	0.305	1
	500	63	800309	DDA204 A S-63/0.5	2CSB204201R4630	0.305	1
	1000	63	800408	DDA204 A S-63/1	2CSB204201R5630	0.305	1

Внимание! Все устройства DDA 200 A S снабжены двумя дополнительными клеммами для дистанционного отключения

Возможно вас также заинтересуют:

Вспомогательные элементы для УДТ, стр. 4/2
Шинные разводки, стр. 4/22

Блоки дифференциального тока

Серия DDA 200 тип В

3



DDA 202



DDA 203



DDA 204

DDA 200 тип В для непрерывного тока утечки на землю

Блоки типа В также чувствительны к непрерывным или в основном непрерывным (непрерывным со слабыми колебаниями) пульсирующим токам утечки на землю. Они также чувствительны к переменным синусоидальным и пульсирующим постоянным токам утечки на землю, как и ВДТ типа А.

Они удовлетворяют требованиям, предъявляемым к устройствам типа А и, таким образом, требованиям к устройствам типа АС, которые можно рассматривать как дополнение к первому типу. По этой причине дифференциальные блоки типа В иногда называют «универсальным типом», чувствительным ко всем формам дифференциального тока.

DDA 200 тип В можно использовать вместе с автоматическими выключателями серии S 200. Они используются для защиты в установках с электронным оборудованием согласно EN 50178.

Применение: коммерческие и промышленные объекты.

Стандарты: ГОСТ Р 51327.1-99 (МЭК 61009 , прил. G), ГОСТ МЭК 62423 -2013

Устойчивость к импульсным токам (форма волны 8/20) 3000 А

Кол-во полюсов	Ном. дифф. ток I _{Δn} mA	Ном. ток I _n A	Ввп 8012542 EAN	Информация для заказа		Масса 1 шт. кг	Упаковка 1 шт. шт.
				Тип	Код заказа		
2	30	25	748021	DDA202 В APR-25/0,03	2CSB202592R1250	0.350	1
		40	515128	DDA202 В APR-40/0,03	2CSB202592R1400	0.350	1
		63	610922	DDA202 В APR-63/0,03	2CSB202592R1630	0.350	1
	300	25	733324	DDA202 В APR-25/0,3	2CSB202592R3250	0.350	1
		63	732426	DDA202 В APR-63/0,3	2CSB202592R3630	0.350	1

Кол-во полюсов	Ном. дифф. ток I _{Δn} mA	Ном. ток I _n A	Ввп 8012542 EAN	Информация для заказа		Масса 1 шт. кг	Упаковка 1 шт. шт.
				Тип	Код заказа		
3	30	63	733225	DDA203 В APR-63/0,03	2CSB203592R1630	0.375	1
	300	63	732327	DDA203 В APR-63/0,3	2CSB203592R3630	0.375	1

Кол-во полюсов	Ном. дифф. ток I _{Δn} mA	Ном. ток I _n A	Ввп 8012542 EAN	Информация для заказа		Масса 1 шт. кг	Упаковка 1 шт. шт.
				Тип	Код заказа		
4	30	25	732228	DDA204 В APR-25/0,03	2CSB204592R1250	0.395	1
		40	020325	DDA204 В APR-40/0,03	2CSB204592R1400	0.395	1
		63	733027	DDA204 В APR-63/0,03	2CSB204592R1630	0.395	1
	300	25	732129	DDA204 В APR-25/0,3	2CSB204592R3250	0.395	1
		63	732921	DDA204 В APR-63/0,3	2CSB204592R3630	0.395	1
		63	732020	DDA204 В APR-63/0,5	2CSB204592R4630	0.395	1

Возможно вас также заинтересуют:

Вспомогательные элементы для УДТ, стр. 4/2
Шинные разводки, стр. 4/22



2CSB4005639F0001

DDA 203

DDA 200 тип В (селективный) для непрерывного тока утечки на землю

Назначение: защита от переменного синусоидального, постоянного пульсирующего, непрерывного тока или непрерывного пульсирующего тока утечки на землю с преднамеренной задержкой отключения, что позволяет реализовать селективность с нижестоящими устройствами в цепи (см. подробную информацию по селективности в главе 10). DDA 200 типа В можно использовать вместе со всеми автоматическими выключателями S 200. Они используются для защиты в установках с электронным оборудованием согласно EN 50178.

Применение: коммерческие и промышленные объекты.

Стандарты: ГОСТ Р 51327.1-99 (МЭК 61009 , прил. G), ГОСТ МЭК 62423 -2013

Устойчивость к импульсным токам (форма волны 8/20) 5000 А



2CSB400128F0001

DDA 204

Кол-во полюсов	Ном. дифф. ток $I_{\Delta n}$ mA	Ном. ток I_n A	Ввп 8012542 EAN	Информация для заказа		Масса 1 шт. кг	Упаковка 1 шт. шт.
				Тип	Код заказа		
3	300	63	733126	DDA203 B S-63/0,3	2CSB203892R3630	0.375	1

Кол-во полюсов	Ном. дифф. ток $I_{\Delta n}$ mA	Ном. ток I_n A	Ввп 8012542 EAN	Информация для заказа		Масса 1 шт. кг	Упаковка 1 шт. шт.
				Тип	Код заказа		
4	300	63	732822	DDA204 B S-63/0,3	2CSB204892R3630	0.395	1

Автоматические выключатели дифференциального тока Серия DS201 и DS202C

3

Информация на устройстве нанесена в виде лазерной маркировки, что обеспечивает ее долговечность

Держатель для маркировки, позволяющий четко идентифицировать защищаемую цепь

Кнопка «Тест» для проверки работоспособности устройства



Двойные цилиндрические клеммы обеспечивают удобство и надежность подключения

АВДТ серии DS201-DS202C оснащен легкой RFID, содержащей уникальный серийный номер, присвоенный АББ согласно стандарту SO/IEC FCD 15693-3 для проверки подлинности устройства



Синий индикатор отображает срабатывание устройства по току утечки на землю (не активируется вручную рычагом). Это позволяет однозначно определить причину срабатывания.

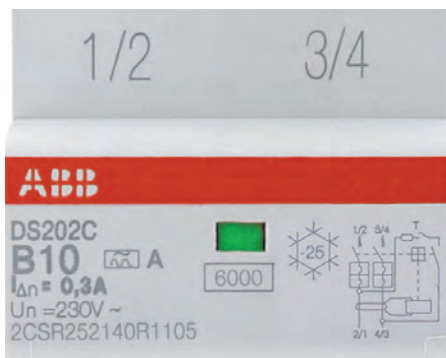

Индикатор положения контактов (CPI): чтобы всегда знать реальное состояние контактов (красный: контакты замкнуты; зеленый: контакты разомкнуты).

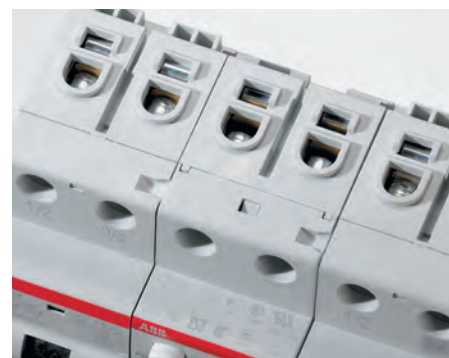

Разъемы, имеющиеся на DS201 — DS202C, облегчают подачу питания параллельно с шинами, поскольку они состоят из двух различных гнезд: переднее гнездо для кабелей 25 мм² и заднее гнездо для шин 10 мм².



Все устройства серий DS201 и DS202C были испытаны при широком диапазоне температур: от -25 °C (маркировка на передней части устройства) до +55°C.



Держатель маркировки для четкой и надежной идентификации. Благодаря наличию держателя маркировки возможно обеспечить максимальную видимость информации о защищаемых нагрузках.



Гарантия качества обеспечивается основными международными знаками, которые четко видны на устройстве, даже если оно установлено в распределительном щите.



Описание товара и европейский товарный код, нанесенные лазерным методом на боковой стороне устройства для упрощения использования в складских системах.

Автоматические выключатели дифференциального тока

Технические характеристики DS201



DS201 L

2CSC400008F0202

3

	Стандарты			
Электрические параметры	Тип (форма волны обнаруженной утечки в землю)			
	Полюса			
	Номинальный ток I_n		A	
	Номинальная чувствительность $I_{\Delta n}$		A	
	Номинальное напряжение U_e		B	
	Напряжение изоляции U_i		B	
	Макс. рабочее напряжение проверки цепи		B	
	Мин. рабочее напряжение проверки цепи		B	
	Номинальная частота		Гц	
	Ном. отключающая способность согласно ГОСТ Р 51327.1-99 (МЭК 61009)		предельная способность I_{cp}	A
	Ном. отключающая способность согласно ГОСТ Р 50030.2-2010 (МЭК 60947-2)		предельная способность I_{cu}	кA
	1P+N при 230 В переменного тока		рабочий ток I_{cs}	кA
	Номинальная откл. способность по диф. току $I_{\Delta n}$			кA
	Ном. импульсное выдерживаемое напряжение (1,2/50) U_{imp}			кВ
	Напряжение испытания изоляции (ном. частота, 1 мин.)			кВ
Термомагнитное срабатывание характеристика	B: $3 I_n \leq I_m \leq 5 I_n$			
	C: $5 I_n \leq I_m \leq 10 I_n$			
	K: $10 I_n \leq I_m \leq 14 I_n$			
	Устойчивость к импульсным токам (форма волны 8/20)		A	
Механические параметры	Рычаг			
	Индикаторы флага			
	Электрическая износостойкость			
	Механическая износостойкость			
	Степень защиты	Корпус Клеммы		
	Условия окружающей среды (влажное тепло) согласно IEC/EN 60068-2-30		°C/отн. влажность	
	Опорная температура для установки клеммного элемента		°C	
	Температура окружающего воздуха (при среднесуточной $\leq +35$ °C)		°C	
Температура хранения		°C		
Монтаж	Тип зажимов	верх снизу		
	Размер контактов верх/низ для кабелей		мм ²	
	Размер контактов верх/низ для шин		мм ²	
	Момент затяжки верх/низ		Нм	
	Монтаж			
	Соединение			
Габаритные размеры и масса	Габариты (В x Г x Ш)		мм	
	Масса		г	
Сочетание со вспомогательными элементами	Сочетаются с:			
			вспомогательный контакт	
			сигнальный контакт	
			дистанционный расцепитель расцепитель минимального напряжения	

DS201 L			DS201			DS201 M		
ГОСТ Р 51327.1-99 (МЭК 61009)								
AC	A	APR	AC	A	APR	AC	A	APR
1P+N								
6 ≤ In ≤ 32			1 ≤ In ≤ 40			4 ≤ In ≤ 40		
0.03-0.3	0.01-0.03-0.3	0.03	0.03-0.1-0.3-1	0.01-0.03-0.1-0.3	0.03-0.1-0.3	0.03-0.1-0.3	0.01-0.03-0.1-0.3	0.03-0.1-0.3
230-240								
500								
254								
110								
50...60								
4500			6000			10000		
6			10			10		
4.5			6			7.5		
4.5			6			6		
4								
2.5								
■	■	■	■	■	■	■	■	■
250 (3000 для версий APR)								
черный, пломбируется в положении ВКЛ-ВЫКЛ								
индикатор срабатывания по току утечки (синий)								
индикатор положения контактов (зеленый/красный)								
10000								
20000								
IP4X								
IP2X								
28 циклов при 55°C/90-96% и 25°C/95-100%								
30								
-25...+55								
-40...+70								
двойные цилиндрические клеммы сверху и снизу								
двойные цилиндрические клеммы сверху и снизу								
25/25								
10/10								
2.8								
на DIN-рейке в соотв. с EN 60715 (35 мм) посредством системы быстрого крепления								
сверху и снизу								
85 x 69 x 35								
239								
да								
да								
да								
да								

Автоматические выключатели дифференциального тока Серия DS201 L 4500 тип AC , характеристика C



2CSR2450000R0202

DS201 L тип AC, характеристика C

Назначение: защита однофазных цепей от токов перегрузки и короткого замыкания; защита от синусоидальных переменных токов утечки на землю; защита при косвенном прикосновении и дополнительная защита при прямом ($I_{\Delta n}=30 \text{ mA}$).

Применение: жилые помещения, коммерческие и промышленные объекты.

Стандарты: ГОСТ Р 51327.1-99 (МЭК 61009)

$I_{cn}=4,5 \text{ кА}$

Кол-во полюсов	Ном. дифф. ток $I_{\Delta n} \text{ mA}$	Ном. ток $I_n \text{ A}$	Ввп 8012542 EAN	Информация для заказа		Масса 1 шт. кг	Упаковка 1 шт. шт.
				Тип	Код заказа		
1+N	30	6	171201	DS201 L C6 AC30	2CSR245040R1064	0.240	5
		10	171300	DS201 L C10 AC30	2CSR245040R1104	0.240	5
		16	171409	DS201 L C16 AC30	2CSR245040R1164	0.240	5
		20	171508	DS201 L C20 AC30	2CSR245040R1204	0.240	5
		25	171607	DS201 L C25 AC30	2CSR245040R1254	0.240	5
		32	171706	DS201 L C32 AC30	2CSR245040R1324	0.240	5
	300	6	171805	DS201 L C6 AC300	2CSR245040R3064	0.240	5
		10	171904	DS201 L C10 AC300	2CSR245040R3104	0.240	5
		16	172000	DS201 L C16 AC300	2CSR245040R3164	0.240	5
		20	172109	DS201 L C20 AC300	2CSR245040R3204	0.240	5
		25	172208	DS201 L C25 AC300	2CSR245040R3254	0.240	5
		32	172307	DS201 L C32 AC300	2CSR245040R3324	0.240	5

Возможно вас также интересуют:

Вспомогательные элементы для DS201, стр. 4/5
Шинные разводки, стр. 4/22

Автоматические выключатели дифференциального тока Серия DS201 L 4500 тип А , характеристика C



DS201 L

DS201 L тип А, характеристика С

Назначение: защита однофазных цепей от токов перегрузки и короткого замыкания; защита от синусоидального переменного и пульсирующего постоянного токов утечки на землю; защита при косвенном прикосновении и дополнительная защита при прямом ($I_{\Delta n}=30 \text{ mA}$).

Применение: жилые помещения, коммерческие и промышленные объекты.

Стандарты: ГОСТ Р 51327.1-99 (МЭК 61009)

$I_{cn}=4,5 \text{ кА}$

3

Кол-во полюсов	Ном. дифф. ток $I_{\Delta n}$ mA	Ном. ток I_n A	Ввп 8012542 EAN	Информация для заказа		Масса 1 шт. кг	Упаковка 1 шт. шт.
				Тип	Код заказа		
1+N	10	6	163404	DS201 L C6 A10	2CSR245140R0064	0.240	5
		10	171003	DS201 L C10 A10	2CSR245140R0104	0.240	5
		16	171102	DS201 L C16 A10	2CSR245140R0164	0.240	5
	30	6	172406	DS201 L C6 A30	2CSR245140R1064	0.240	5
		10	172505	DS201 L C10 A30	2CSR245140R1104	0.240	5
		16	172604	DS201 L C16 A30	2CSR245140R1164	0.240	5
		20	172703	DS201 L C20 A30	2CSR245140R1204	0.240	5
		25	173809	DS201 L C25 A30	2CSR245140R1254	0.240	5
		32	173908	DS201 L C32 A30	2CSR245140R1324	0.240	5
	300	6	174004	DS201 L C6 A300	2CSR245140R3064	0.240	5
		10	174103	DS201 L C10 A300	2CSR245140R3104	0.240	5
		16	174202	DS201 L C16 A300	2CSR245140R3164	0.240	5
		20	174301	DS201 L C20 A300	2CSR245140R3204	0.240	5
		25	174707	DS201 L C25 A300	2CSR245140R3254	0.240	5
		32	174806	DS201 L C32 A300	2CSR245140R3324	0.240	5

Автоматические выключатели дифференциального тока Серия DS201 L 4500 тип APR, характеристика C



DS201 L

DS201 L тип APR, характеристика C

Назначение: защита однофазных цепей от токов перегрузки и короткого замыкания. Защита от синусоидального переменного и пульсирующего постоянного токов утечки на землю. Благодаря устойчивости к ложным срабатываниям, оптимально сочетают выполнение функций защиты с обеспечением непрерывной работы электроустановки; защита и изолирование резистивных и индуктивных нагрузок; защита при косвенном прикосновении и дополнительная защита при прямом ($I_{\Delta n}=30$ мА).

Применение: жилые помещения, коммерческие и промышленные объекты.

Стандарты: ГОСТ Р 51327.1-99 (МЭК 61009)

$I_{sp}=4,5$ кА

Кол-во полюсов	Ном. дифф. ток $I_{\Delta n}$ мА	Ном. ток I_n А	Ввп 8012542 EAN	Информация для заказа		Масса 1 шт. кг	Упаковка 1 шт. шт.
				Тип	Код заказа		
1+N	30	6	174905	DS201 L C6 APR30	2CSR245440R1064	0.240	5
		10	175001	DS201 L C10 APR30	2CSR245440R1104	0.240	5
		16	175100	DS201 L C16 APR30	2CSR245440R1164	0.240	5
		20	175209	DS201 L C20 APR30	2CSR245440R1204	0.240	5
		25	175605	DS201 L C25 APR30	2CSR245440R1254	0.240	5
		32	175704	DS201 L C32 APR30	2CSR245440R1324	0.240	5

Возможно вас также заинтересуют:

Вспомогательные элементы для DS201, стр. 4/5
Шинные разводки, стр. 4/22

Автоматические выключатели дифференциального тока Серия DS201 6000 тип AC , характеристика B



DS201

2CSR255040R1205

DS201 тип AC, характеристика B

Назначение: защита однофазных цепей от токов перегрузки и короткого замыкания; защита от синусоидальных переменных токов утечки на землю; защита при косвенном прикосновении и дополнительная защита при прямом ($I_{\Delta n}=30$ мА).

Применение: жилые помещения, коммерческие и промышленные объекты.

Стандарты: ГОСТ Р 51327.1-99 (МЭК 61009)

$I_{\text{сн}}=6$ кА

3

Кол-во полюсов	Ном. дифф. ток $I_{\Delta n}$ мА	Ном. ток I_n А	Ввп 8012542 EAN	Информация для заказа		Масса 1 шт. кг	Упаковка 1 шт. шт.
				Тип	Код заказа		
1+N	30	6	279709	DS201 B6 AC30	2CSR255040R1065	0.240	5
		10	280309	DS201 B10 AC30	2CSR255040R1105	0.240	5
		13	285205	DS201 B13 AC30	2CSR255040R1135	0.240	5
		16	285304	DS201 B16 AC30	2CSR255040R1165	0.240	5
		20	285403	DS201 B20 AC30	2CSR255040R1205	0.240	5
		25	285502	DS201 B25 AC30	2CSR255040R1255	0.240	5
		32	285601	DS201 B32 AC30	2CSR255040R1325	0.240	5
		40	285700	DS201 B40 AC30	2CSR255040R1405	0.240	5
	100	6	285809	DS201 B6 AC100	2CSR255040R2065	0.240	5
		10	285908	DS201 B10 AC100	2CSR255040R2105	0.240	5
		13	286004	DS201 B13 AC100	2CSR255040R2135	0.240	5
		16	286103	DS201 B16 AC100	2CSR255040R2165	0.240	5
		20	286202	DS201 B20 AC100	2CSR255040R2205	0.240	5
		25	286301	DS201 B25 AC100	2CSR255040R2255	0.240	5
		32	286400	DS201 B32 AC100	2CSR255040R2325	0.240	5
		40	286509	DS201 B40 AC100	2CSR255040R2405	0.240	5
	300	6	286608	DS201 B6 AC300	2CSR255040R3065	0.240	5
		10	286707	DS201 B10 AC300	2CSR255040R3105	0.240	5
		13	293903	DS201 B13 AC300	2CSR255040R3135	0.240	5
		16	294009	DS201 B16 AC300	2CSR255040R3165	0.240	5
		20	294108	DS201 B20 AC300	2CSR255040R3205	0.240	5
		25	294207	DS201 B25 AC300	2CSR255040R3255	0.240	5
		32	294306	DS201 B32 AC300	2CSR255040R3325	0.240	5
		40	294405	DS201 B40 AC300	2CSR255040R3405	0.240	5

Автоматические выключатели дифференциального тока Серия DS201 6000 тип AC , характеристика C



DS201

DS201 тип AC, характеристика C

Назначение: защита однофазных цепей от токов перегрузки и короткого замыкания; защита от синусоидальных переменных токов утечки на землю; защита при косвенном прикосновении и дополнительная защита при прямом ($I_{\Delta n}=30$ мА).

Применение: жилые помещения, коммерческие и промышленные объекты.

Стандарты: ГОСТ Р 51327.1-99 (МЭК 61009)

$I_{cp}=6$ кА

Кол-во полюсов	Ном. дифф. ток $I_{\Delta n}$ мА	Ном. ток I_n А	Впл 8012542 EAN	Информация для заказа		Масса 1 шт. кг	Упаковка 1 шт. шт.
				Тип	Код заказа		
1+N	30	6	294504	DS201 C6 AC30	2CSR255040R1064	0.240	5
		10	294603	DS201 C10 AC30	2CSR255040R1104	0.240	5
		13	294702	DS201 C13 AC30	2CSR255040R1134	0.240	5
		16	294801	DS201 C16 AC30	2CSR255040R1164	0.240	5
		20	294900	DS201 C20 AC30	2CSR255040R1204	0.240	5
		25	295006	DS201 C25 AC30	2CSR255040R1254	0.240	5
		32	296003	DS201 C32 AC30	2CSR255040R1324	0.240	5
		40	296102	DS201 C40 AC30	2CSR255040R1404	0.240	5
	100	6	296201	DS201 C6 AC100	2CSR255040R2064	0.240	5
		10	296409	DS201 C10 AC100	2CSR255040R2104	0.240	5
		13	370802	DS201 C13 AC100	2CSR255040R2134	0.240	5
		16	370901	DS201 C16 AC100	2CSR255040R2164	0.240	5
		20	371601	DS201 C20 AC100	2CSR255040R2204	0.240	5
		25	371700	DS201 C25 AC100	2CSR255040R2254	0.240	5
		32	371809	DS201 C32 AC100	2CSR255040R2324	0.240	5
		40	498100	DS201 C40 AC100	2CSR255040R2404	0.240	5
	300	6	498209	DS201 C6 AC300	2CSR255040R3064	0.240	5
		10	498308	DS201 C10 AC300	2CSR255040R3104	0.240	5
		13	505907	DS201 C13 AC300	2CSR255040R3134	0.240	5
		16	506003	DS201 C16 AC300	2CSR255040R3164	0.240	5
		20	506102	DS201 C20 AC300	2CSR255040R3204	0.240	5
		25	506201	DS201 C25 AC300	2CSR255040R3254	0.240	5
		32	618300	DS201 C32 AC300	2CSR255040R3324	0.240	5
		40	638407	DS201 C40 AC300	2CSR255040R3404	0.240	5
	1000	6	996606	DS201 C6 AC1000	2CSR255040R5064	0.240	5
		10	996705	DS201 C10 AC1000	2CSR255040R5104	0.240	5
		16	996804	DS201 C16 AC1000	2CSR255040R5164	0.240	5
		20	996903	DS201 C20 AC1000	2CSR255040R5204	0.240	5
25		997009	DS201 C25 AC1000	2CSR255040R5254	0.240	5	
32		997108	DS201 C32 AC1000	2CSR255040R5324	0.240	5	
40		997207	DS201 C40 AC1000	2CSR255040R5404	0.240	5	

Возможно вас также заинтересуют:

Вспомогательные элементы для DS201, стр. 4/5
Шинные разводки, стр. 4/22

Автоматические выключатели дифференциального тока Серия DS201 6000 тип APR, характеристика C



DS201

DS201 тип APR, характеристика C

Назначение: защита однофазных цепей от токов перегрузки и короткого замыкания. Защита от синусоидального переменного и пульсирующего постоянного токов утечки на землю. Благодаря устойчивости к ложным срабатываниям, оптимально сочетают выполнение функций защиты с обеспечением непрерывной работы электроустановки; защита и изолирование резистивных и индуктивных нагрузок; защита при косвенном прикосновении и дополнительная защита при прямом ($I_{\Delta n}=30$ mA); защита и изоляция резистивных и индуктивных нагрузок.

Применение: жилые помещения, коммерческие и промышленные объекты.

Стандарты: ГОСТ Р 51327.1-99 (МЭК 61009)

$I_{\text{сп}}=6$ кА

Кол-во полюсов	Ном. дифф. ток $I_{\Delta n}$ mA	Ном. ток I_n A	Ввп 8012542 EAN	Информация для заказа		Масса 1 шт. кг	Упаковка 1 шт. шт.
				Тип	Код заказа		
1+N	30	6	997306	DS201 C6 APR30	2CSR255440R1064	0.240	5
		10	997405	DS201 C10 APR30	2CSR255440R1104	0.240	5
		13	997504	DS201 C13 APR30	2CSR255440R1134	0.240	5
		16	997603	DS201 C16 APR30	2CSR255440R1164	0.240	5
		20	997702	DS201 C20 APR30	2CSR255440R1204	0.240	5
		25	997801	DS201 C25 APR30	2CSR255440R1254	0.240	5
		32	997900	DS201 C32 APR30	2CSR255440R1324	0.240	5
		40	998006	DS201 C40 APR30	2CSR255440R1404	0.240	5
	100	6	126454	DS201 C6 APR100	2CSR255440R2064	0.240	5
		10	126553	DS201 C10 APR100	2CSR255440R2104	0.240	5
		13	126652	DS201 C13 APR100	2CSR255440R2134	0.240	5
		16	126751	DS201 C16 APR100	2CSR255440R2164	0.240	5
		20	126850	DS201 C20 APR100	2CSR255440R2204	0.240	5
		25	126959	DS201 C25 APR100	2CSR255440R2254	0.240	5
		32	127055	DS201 C32 APR100	2CSR255440R2324	0.240	5
		40	127154	DS201 C40 APR100	2CSR255440R2404	0.240	5
	300	6	998105	DS201 C6 APR300	2CSR255440R3064	0.240	5
		10	998204	DS201 C10 APR300	2CSR255440R3104	0.240	5
		13	998303	DS201 C13 APR300	2CSR255440R3134	0.240	5
		16	998402	DS201 C16 APR300	2CSR255440R3164	0.240	5
		20	998501	DS201 C20 APR300	2CSR255440R3204	0.240	5
		25	998600	DS201 C25 APR300	2CSR255440R3254	0.240	5
		32	998709	DS201 C32 APR300	2CSR255440R3324	0.240	5
		40	998808	DS201 C40 APR300	2CSR255440R3404	0.240	5

Автоматические выключатели дифференциального тока Серия DS201 6000 тип А , характеристика В



2CSR255140R0202

DS201 тип А, характеристика В

Назначение: защита однофазных цепей от токов перегрузки и короткого замыкания; защита от синусоидального переменного и пульсирующего постоянного токов утечки на землю; защита при косвенном прикосновении и дополнительная защита при прямом ($I_{\Delta n}=30$ мА).

Применение: жилые помещения, коммерческие и промышленные объекты.

Стандарты: ГОСТ Р 51327.1-99 (МЭК 61009)

$I_{cn}=6$ кА

Кол-во полюсов	Ном. дифф. ток $I_{\Delta n}$ мА	Ном. ток I_n А	Вbn 8012542 EAN	Информация для заказа		Масса 1 шт. кг	Упаковка 1 шт. шт.
				Тип	Код заказа		
1+N	10	10	995708	DS201 B10 A10	2CSR255140R0105	0.240	5
		13	995807	DS201 B13 A10	2CSR255140R0135	0.240	5
		16	995906	DS201 B16 A10	2CSR255140R0165	0.240	5
	30	6	638506	DS201 B6 A30	2CSR255140R1065	0.240	5
		10	647805	DS201 B10 A30	2CSR255140R1105	0.240	5
		13	655503	DS201 B13 A30	2CSR255140R1135	0.240	5
		16	655602	DS201 B16 A30	2CSR255140R1165	0.240	5
		20	655701	DS201 B20 A30	2CSR255140R1205	0.240	5
		25	766902	DS201 B25 A30	2CSR255140R1255	0.240	5
		32	814504	DS201 B32 A30	2CSR255140R1325	0.240	5
		40	910602	DS201 B40 A30	2CSR255140R1405	0.240	5
		100	6	990307	DS201 B6 A100	2CSR255140R2065	0.240
	10		990406	DS201 B10 A100	2CSR255140R2105	0.240	5
	13		990505	DS201 B13 A100	2CSR255140R2135	0.240	5
	16		990604	DS201 B16 A100	2CSR255140R2165	0.240	5
	20		990703	DS201 B20 A100	2CSR255140R2205	0.240	5
	25		990802	DS201 B25 A100	2CSR255140R2255	0.240	5
	32		990901	DS201 B32 A100	2CSR255140R2325	0.240	5
	40		991007	DS201 B40 A100	2CSR255140R2405	0.240	5
	300	6	991908	DS201 B6 A300	2CSR255140R3065	0.240	5
		10	992004	DS201 B10 A300	2CSR255140R3105	0.240	5
		13	992103	DS201 B13 A300	2CSR255140R3135	0.240	5
		16	992202	DS201 B16 A300	2CSR255140R3165	0.240	5
		20	992301	DS201 B20 A300	2CSR255140R3205	0.240	5
25		992400	DS201 B25 A300	2CSR255140R3255	0.240	5	
32		992509	DS201 B32 A300	2CSR255140R3325	0.240	5	
40		992608	DS201 B40 A300	2CSR255140R3405	0.240	5	

Возможно вас также интересуют:

Вспомогательные элементы для DS201, стр. 4/5
Шинные разводки, стр. 4/22

Автоматические выключатели дифференциального тока Серия DS201 6000 тип А , характеристика C



DS201

DS201 тип А, характеристика C

Назначение: защита однофазных цепей от токов перегрузки и короткого замыкания; защита от синусоидального переменного и пульсирующего постоянного токов утечки на землю; защита при косвенном прикосновении и дополнительная защита при прямом ($I_{\Delta n}=30$ мА).

Применение: жилые помещения, коммерческие и промышленные объекты.

Стандарты: ГОСТ Р 51327.1-99 (МЭК 61009)

$I_{sp}=6$ кА

3

Кол-во полюсов	Ном. дифф. ток $I_{\Delta n}$ mA	Ном. ток I_n A	Вбп 8012542 EAN	Информация для заказа		Масса 1 шт. кг	Упаковка 1 шт. шт.
				Тип	Код заказа		
1+N	10	10	996002	DS201 C10 A10	2CSR255140R0104	0.240	5
		13	996101	DS201 C13 A10	2CSR255140R0134	0.240	5
		16	996200	DS201 C16 A10	2CSR255140R0164	0.240	5
	30	2	123958	DS201 C2 A30	2CSR255140R1024	0.240	5
		4	942306	DS201 C4 A30	2CSR255140R1044	0.240	5
		6	942405	DS201 C6 A30	2CSR255140R1064	0.240	5
		8	124054	DS201 C8 A30	2CSR255140R1084	0.240	5
		10	952503	DS201 C10 A30	2CSR255140R1104	0.240	5
		13	976004	DS201 C13 A30	2CSR255140R1134	0.240	5
		16	976103	DS201 C16 A30	2CSR255140R1164	0.240	5
		20	976202	DS201 C20 A30	2CSR255140R1204	0.240	5
		25	976301	DS201 C25 A30	2CSR255140R1254	0.240	5
		32	990109	DS201 C32 A30	2CSR255140R1324	0.240	5
		40	990208	DS201 C40 A30	2CSR255140R1404	0.240	5
		100	6	991106	DS201 C6 A100	2CSR255140R2064	0.240
	10		991205	DS201 C10 A100	2CSR255140R2104	0.240	5
	13		991304	DS201 C13 A100	2CSR255140R2134	0.240	5
	16		991403	DS201 C16 A100	2CSR255140R2164	0.240	5
	20		991502	DS201 C20 A100	2CSR255140R2204	0.240	5
	25		991601	DS201 C25 A100	2CSR255140R2254	0.240	5
	32		991700	DS201 C32 A100	2CSR255140R2324	0.240	5
	40		991809	DS201 C40 A100	2CSR255140R2404	0.240	5
	300	2	124153	DS201 C2 A300	2CSR255140R3024	0.240	5
		4	124252	DS201 C4 A300	2CSR255140R3044	0.240	5
		6	992707	DS201 C6 A300	2CSR255140R3064	0.240	5
		8	124351	DS201 C8 A300	2CSR255140R3084	0.240	5
		10	992806	DS201 C10 A300	2CSR255140R3104	0.240	5
		13	992905	DS201 C13 A300	2CSR255140R3134	0.240	5
		16	993001	DS201 C16 A300	2CSR255140R3164	0.240	5
		20	993100	DS201 C20 A300	2CSR255140R3204	0.240	5
		25	993209	DS201 C25 A300	2CSR255140R3254	0.240	5
		32	993308	DS201 C32 A300	2CSR255140R3324	0.240	5
		40	993407	DS201 C40 A300	2CSR255140R3404	0.240	5

Автоматические выключатели дифференциального тока Серия DS201 6000 тип А , характеристика К



DS201

DS201 тип А, характеристика К

Назначение: защита однофазных цепей от токов перегрузки и короткого замыкания; защита от синусоидального переменного и пульсирующего постоянного токов утечки на землю; защита при косвенном прикосновении и дополнительная защита при прямом ($I_{\Delta n}=30$ мА).

Применение: жилые помещения, коммерческие и промышленные объекты.

Стандарты: ГОСТ Р 51327.1-99 (МЭК 61009)

$I_{sp}=6$ кА

Кол-во полюсов	Ном. дифф. ток $I_{\Delta n}$ мА	Ном. ток I_n А	Vbn 8012542 EAN	Информация для заказа		Масса 1 шт. кг	Упаковка 1 шт. шт.
				Тип	Код заказа		
1+N	10	10	996309	DS201 K10 A10	2CSR255140R0107	0.240	5
		13	996408	DS201 K13 A10	2CSR255140R0137	0.240	5
		16	996507	DS201 K16 A10	2CSR255140R0167	0.240	5
	30	1	993506	DS201 K1 A30	2CSR255140R1017	0.240	5
		2	993605	DS201 K2 A30	2CSR255140R1027	0.240	5
		4	993704	DS201 K4 A30	2CSR255140R1047	0.240	5
		6	993803	DS201 K6 A30	2CSR255140R1067	0.240	5
		8	123750	DS201 K8 A30	2CSR255140R1087	0.240	5
		10	993902	DS201 K10 A30	2CSR255140R1107	0.240	5
		13	994008	DS201 K13 A30	2CSR255140R1137	0.240	5
		16	994107	DS201 K16 A30	2CSR255140R1167	0.240	5
		20	994206	DS201 K20 A30	2CSR255140R1207	0.240	5
		25	994305	DS201 K25 A30	2CSR255140R1257	0.240	5
		32	994404	DS201 K32 A30	2CSR255140R1327	0.240	5
		40	994503	DS201 K40 A30	2CSR255140R1407	0.240	5
	300	1	994602	DS201 K1 A300	2CSR255140R3017	0.240	5
		2	994701	DS201 K2 A300	2CSR255140R3027	0.240	5
		4	994800	DS201 K4 A300	2CSR255140R3047	0.240	5
		6	994909	DS201 K6 A300	2CSR255140R3067	0.240	5
		8	123859	DS201 K8 A300	2CSR255140R3087	0.240	5
		10	995005	DS201 K10 A300	2CSR255140R3107	0.240	5
		13	995104	DS201 K13 A300	2CSR255140R3137	0.240	5
		16	995203	DS201 K16 A300	2CSR255140R3167	0.240	5
		20	995302	DS201 K20 A300	2CSR255140R3207	0.240	5
		25	995401	DS201 K25 A300	2CSR255140R3257	0.240	5
		32	995500	DS201 K32 A300	2CSR255140R3327	0.240	5
	40	995609	DS201 K40 A300	2CSR255140R3407	0.240	5	

Возможно вас также интересуют:

Вспомогательные элементы для DS201, стр. 4/5
Шинные разводки, стр. 4/22

Автоматические выключатели дифференциального тока Серия DS201 M 10000 тип AC , характеристика B



DS201 M

2CSR27504000R10202

DS201 M тип AC, характеристика B

Назначение: защита однофазных цепей от токов перегрузки и короткого замыкания; защита от синусоидального переменного тока утечки на землю; защита при косвенном прикосновении и дополнительная защита при прямом ($I_{\Delta n}=30$ мА).

Применение: жилые помещения, коммерческие и промышленные объекты.

Стандарты: ГОСТ Р 51327.1-99 (МЭК 61009)

$I_{cn}=10$ кА

3

Кол-во полюсов	Ном. дифф. ток $I_{\Delta n}$ мА	Ном. ток I_n А	Ввп 8012542 EAN	Информация для заказа		Масса 1 шт. кг	Упаковка 1 шт. шт.
				Тип	Код заказа		
1+N	30	6	998907	DS201 M B6 AC30	2CSR275040R1065	0.240	5
		10	999003	DS201 M B10 AC30	2CSR275040R1105	0.240	5
		13	999102	DS201 M B13 AC30	2CSR275040R1135	0.240	5
		16	999201	DS201 M B16 AC30	2CSR275040R1165	0.240	5
		20	999300	DS201 M B20 AC30	2CSR275040R1205	0.240	5
		25	999409	DS201 M B25 AC30	2CSR275040R1255	0.240	5
		32	999508	DS201 M B32 AC30	2CSR275040R1325	0.240	5
		40	999607	DS201 M B40 AC30	2CSR275040R1405	0.240	5
	100	6	106159	DS201 M B6 AC100	2CSR275040R2065	0.240	5
		10	106258	DS201 M B10 AC100	2CSR275040R2105	0.240	5
		13	106357	DS201 M B13 AC100	2CSR275040R2135	0.240	5
		16	106456	DS201 M B16 AC100	2CSR275040R2165	0.240	5
		20	106555	DS201 M B20 AC100	2CSR275040R2205	0.240	5
		25	106654	DS201 M B25 AC100	2CSR275040R2255	0.240	5
		32	106753	DS201 M B32 AC100	2CSR275040R2325	0.240	5
		40	106852	DS201 M B40 AC100	2CSR275040R2405	0.240	5
	300	6	107750	DS201 M B6 AC300	2CSR275040R3065	0.240	5
		10	107859	DS201 M B10 AC300	2CSR275040R3105	0.240	5
		13	107958	DS201 M B13 AC300	2CSR275040R3135	0.240	5
		16	108054	DS201 M B16 AC300	2CSR275040R3165	0.240	5
		20	108153	DS201 M B20 AC300	2CSR275040R3205	0.240	5
		25	108252	DS201 M B25 AC300	2CSR275040R3255	0.240	5
		32	108351	DS201 M B32 AC300	2CSR275040R3325	0.240	5
		40	108450	DS201 M B40 AC300	2CSR275040R3405	0.240	5

Автоматические выключатели дифференциального тока Серия DS201 M 10000 тип AC , характеристика C



DS201 M

DS201 M тип AC, характеристика C

Назначение: защита однофазных цепей от токов перегрузки и короткого замыкания; защита от синусоидального переменного тока утечки на землю; защита при косвенном прикосновении и дополнительная защита при прямом ($I_{\Delta n}=30$ мА).

Применение: жилые помещения, коммерческие и промышленные объекты.

Стандарты: ГОСТ Р 51327.1-99 (МЭК 61009)

$I_{cn}=10$ кА

Кол-во полюсов	Ном. дифф. ток $I_{\Delta n}$ мА	Ном. ток I_n А	Ввп 8012542 EAN	Информация для заказа		Масса 1 шт. кг	Упаковка 1 шт. шт.
				Тип	Код заказа		
1+N	30	6	999706	DS201 M C6 AC30	2CSR275040R1064	0.240	5
		10	999805	DS201 M C10 AC30	2CSR275040R1104	0.240	5
		13	999904	DS201 M C13 AC30	2CSR275040R1134	0.240	5
		16	105657	DS201 M C16 AC30	2CSR275040R1164	0.240	5
		20	105756	DS201 M C20 AC30	2CSR275040R1204	0.240	5
		25	105855	DS201 M C25 AC30	2CSR275040R1254	0.240	5
		32	105954	DS201 M C32 AC30	2CSR275040R1324	0.240	5
		40	106050	DS201 M C40 AC30	2CSR275040R1404	0.240	5
	100	6	106951	DS201 M C6 AC100	2CSR275040R2064	0.240	5
		10	107057	DS201 M C10 AC100	2CSR275040R2104	0.240	5
		13	107156	DS201 M C13 AC100	2CSR275040R2134	0.240	5
		16	107255	DS201 M C16 AC100	2CSR275040R2164	0.240	5
		20	107354	DS201 M C20 AC100	2CSR275040R2204	0.240	5
		25	107453	DS201 M C25 AC100	2CSR275040R2254	0.240	5
		32	107552	DS201 M C32 AC100	2CSR275040R2324	0.240	5
		40	107651	DS201 M C40 AC100	2CSR275040R2404	0.240	5
	300	6	108559	DS201 M C6 AC300	2CSR275040R3064	0.240	5
		10	108658	DS201 M C10 AC300	2CSR275040R3104	0.240	5
		13	108757	DS201 M C13 AC300	2CSR275040R3134	0.240	5
		16	108856	DS201 M C16 AC300	2CSR275040R3164	0.240	5
		20	108955	DS201 M C20 AC300	2CSR275040R3204	0.240	5
		25	109051	DS201 M C25 AC300	2CSR275040R3254	0.240	5
		32	109150	DS201 M C32 AC300	2CSR275040R3324	0.240	5
		40	109259	DS201 M C40 AC300	2CSR275040R3404	0.240	5

Возможно вас также заинтересуют:

Вспомогательные элементы для DS201, стр. 4/5
Шинные разводки, стр. 4/22

Автоматические выключатели дифференциального тока Серия DS201 M 10000 тип APR, характеристика C



DS201 M

DS201 M тип APR, характеристика C

Назначение: защита однофазных цепей от токов перегрузки и короткого замыкания. Защита от синусоидального переменного и пульсирующего постоянного токов утечки на землю. Благодаря устойчивости к ложным срабатываниям, оптимально сочетают выполнение функций защиты с обеспечением непрерывной работы электроустановки; защита и изолирование резистивных и индуктивных нагрузок; защита при косвенном прикосновении и дополнительная защита при прямом ($I_{\Delta n}=30$ mA); защита и изоляция резистивных и индуктивных нагрузок.

Применение: жилые помещения, коммерческие и промышленные объекты.

Стандарты: ГОСТ Р 51327.1-99 (МЭК 61009)

$I_{sp}=10$ кА

Кол-во полюсов	Ном. дифф. ток $I_{\Delta n}$ mA	Ном. ток I_n A	Впл 8012542 EAN	Информация для заказа		Масса 1 шт. кг	Упаковка 1 шт. шт.
				Тип	Код заказа		
1+N	30	6	114154	DS201 M C6 APR30	2CSR275440R1064	0.240	5
		10	114253	DS201 M C10 APR30	2CSR275440R1104	0.240	5
		13	114352	DS201 M C13 APR30	2CSR275440R1134	0.240	5
		16	114451	DS201 M C16 APR30	2CSR275440R1164	0.240	5
		20	114550	DS201 M C20 APR30	2CSR275440R1204	0.240	5
		25	114659	DS201 M C25 APR30	2CSR275440R1254	0.240	5
		32	114758	DS201 M C32 APR30	2CSR275440R1324	0.240	5
		40	114857	DS201 M C40 APR30	2CSR275440R1404	0.240	5
	100	6	127253	DS201 M C6 APR100	2CSR275440R2064	0.240	5
		10	127352	DS201 M C10 APR100	2CSR275440R2104	0.240	5
		13	127451	DS201 M C13 APR100	2CSR275440R2134	0.240	5
		16	127550	DS201 M C16 APR100	2CSR275440R2164	0.240	5
		20	127659	DS201 M C20 APR100	2CSR275440R2204	0.240	5
		25	127758	DS201 M C25 APR100	2CSR275440R2254	0.240	5
		32	127857	DS201 M C32 APR100	2CSR275440R2324	0.240	5
		40	127956	DS201 M C40 APR100	2CSR275440R2404	0.240	5
	300	6	114956	DS201 M C6 APR300	2CSR275440R3064	0.240	5
		10	115052	DS201 M C10 APR300	2CSR275440R3104	0.240	5
		13	115151	DS201 M C13 APR300	2CSR275440R3134	0.240	5
		16	115250	DS201 M C16 APR300	2CSR275440R3164	0.240	5
		20	115359	DS201 M C20 APR300	2CSR275440R3204	0.240	5
		25	115458	DS201 M C25 APR300	2CSR275440R3254	0.240	5
		32	115557	DS201 M C32 APR300	2CSR275440R3324	0.240	5
		40	115656	DS201 M C40 APR300	2CSR275440R3404	0.240	5

Возможно вас также заинтересуют:

Вспомогательные элементы для DS201, стр. 4/5
Шинные разводки, стр. 4/22

Автоматические выключатели дифференциального тока Серия DS201 M 10000 тип А , характеристика В



2CSR275140R0202

DS201 M тип А, характеристика В

Назначение: защита однофазных цепей от токов перегрузки и короткого замыкания; защита от синусоидального переменного и пульсирующего постоянного токов утечки на землю; защита при косвенном прикосновении и дополнительная защита при прямом ($I_{\Delta n}=30$ мА).

Применение: жилые помещения, коммерческие и промышленные объекты.

Стандарты: ГОСТ Р 51327.1-99 (МЭК 61009)

$I_{cn}=10$ кА

Кол-во полюсов	Ном. дифф. ток $I_{\Delta n}$ мА	Ном. ток I_n А	Ввп 8012542 EAN	Информация для заказа		Масса 1 шт. кг	Упаковка 1 шт. шт.
				Тип	Код заказа		
1+N	10	10	124450	DS201 M B10 A10	2CSR275140R0105	0.240	5
		16	124559	DS201 M B16 A10	2CSR275140R0165	0.240	5
	30	6	109358	DS201 M B6 A30	2CSR275140R1065	0.240	5
		10	109457	DS201 M B10 A30	2CSR275140R1105	0.240	5
		13	109556	DS201 M B13 A30	2CSR275140R1135	0.240	5
		16	109655	DS201 M B16 A30	2CSR275140R1165	0.240	5
		20	109754	DS201 M B20 A30	2CSR275140R1205	0.240	5
		25	109853	DS201 M B25 A30	2CSR275140R1255	0.240	5
		32	109952	DS201 M B32 A30	2CSR275140R1325	0.240	5
		40	110057	DS201 M B40 A30	2CSR275140R1405	0.240	5
	100	6	111054	DS201 M B6 A100	2CSR275140R2065	0.240	5
		10	111153	DS201 M B10 A100	2CSR275140R2105	0.240	5
		13	111252	DS201 M B13 A100	2CSR275140R2135	0.240	5
		16	111351	DS201 M B16 A100	2CSR275140R2165	0.240	5
		20	111450	DS201 M B20 A100	2CSR275140R2205	0.240	5
		25	111559	DS201 M B25 A100	2CSR275140R2255	0.240	5
		32	111658	DS201 M B32 A100	2CSR275140R2325	0.240	5
		40	111757	DS201 M B40 A100	2CSR275140R2405	0.240	5
	300	6	112556	DS201 M B6 A300	2CSR275140R3065	0.240	5
		10	112655	DS201 M B10 A300	2CSR275140R3105	0.240	5
		13	112754	DS201 M B13 A300	2CSR275140R3135	0.240	5
		16	112853	DS201 M B16 A300	2CSR275140R3165	0.240	5
		20	112952	DS201 M B20 A300	2CSR275140R3205	0.240	5
		25	113058	DS201 M B25 A300	2CSR275140R3255	0.240	5
		32	113157	DS201 M B32 A300	2CSR275140R3325	0.240	5
		40	113256	DS201 M B40 A300	2CSR275140R3405	0.240	5

Автоматические выключатели дифференциального тока Серия DS201 M 10000 тип А , характеристика C



DS201 M

DS201 M тип А, характеристика C

Назначение: защита однофазных цепей от токов перегрузки и короткого замыкания; защита от синусоидального переменного и пульсирующего постоянного токов утечки на землю; защита при косвенном прикосновении и дополнительная защита при прямом ($I_{\Delta n}=30$ мА).

Применение: жилые помещения, коммерческие и промышленные объекты.

Стандарты: ГОСТ Р 51327.1-99 (МЭК 61009)

$I_{\text{сн}}=10$ кА

Кол-во полюсов	Ном. дифф. ток $I_{\Delta n}$ мА	Ном. ток I_n А	Ввп 8012542 EAN	Информация для заказа		Масса 1 шт. кг	Упаковка 1 шт. шт.	
				Тип	Код заказа			
1+N	10	10	124658	DS201 M C10 A10	2CSR275140R0104	0.240	5	
		16	124757	DS201 M C16 A10	2CSR275140R0164	0.240	5	
	30	4	110156	DS201 M C4 A30	2CSR275140R1044	0.240	5	
		6	110255	DS201 M C6 A30	2CSR275140R1064	0.240	5	
		10	110354	DS201 M C10 A30	2CSR275140R1104	0.240	5	
		13	110453	DS201 M C13 A30	2CSR275140R1134	0.240	5	
		16	110552	DS201 M C16 A30	2CSR275140R1164	0.240	5	
		20	110651	DS201 M C20 A30	2CSR275140R1204	0.240	5	
		25	110750	DS201 M C25 A30	2CSR275140R1254	0.240	5	
		32	110859	DS201 M C32 A30	2CSR275140R1324	0.240	5	
		40	110958	DS201 M C40 A30	2CSR275140R1404	0.240	5	
	100	6	111856	DS201 M C6 A100	2CSR275140R2064	0.240	5	
		10	111955	DS201 M C10 A100	2CSR275140R2104	0.240	5	
		16	112051	DS201 M C16 A100	2CSR275140R2164	0.240	5	
		20	112150	DS201 M C20 A100	2CSR275140R2204	0.240	5	
		25	112259	DS201 M C25 A100	2CSR275140R2254	0.240	5	
		32	112358	DS201 M C32 A100	2CSR275140R2324	0.240	5	
	300	40	112457	DS201 M C40 A100	2CSR275140R2404	0.240	5	
			6	113355	DS201 M C6 A300	2CSR275140R3064	0.240	5
			10	113454	DS201 M C10 A300	2CSR275140R3104	0.240	5
			13	113553	DS201 M C13 A300	2CSR275140R3134	0.240	5
			16	113652	DS201 M C16 A300	2CSR275140R3164	0.240	5
			20	113751	DS201 M C20 A300	2CSR275140R3204	0.240	5
			25	113850	DS201 M C25 A300	2CSR275140R3254	0.240	5
	32	113959	DS201 M C32 A300	2CSR275140R3324	0.240	5		
			40	114055	DS201 M C40 A300	2CSR275140R3404	0.240	5

Возможно вас также интересуют:
 Вспомогательные элементы для DS201, стр. 4/5
 Шинные разводки, стр. 4/22

Автоматические выключатели дифференциального тока

Технические характеристики DS202C



DS202 C

3

		Стандарты		
Электрические параметры	Тип (форма волны тока утечки на землю)			
	Полюса			
	Номинальный ток I_n		A	
	Номинальная чувствительность $I_{\Delta n}$		A	
	Номинальное напряжение U_n		B	
	Напряжение изоляции U_i		B	
	Макс. рабочее напряжение испытания цепи		B	
	Мин. рабочее напряжение испытания цепи		B	
	Номинальная частота		Гц	
	Ном. отключающая способность согласно ГОСТ Р 51327.1-99 (МЭК 61009)		наибольшая I_{cn}	A
	Ном. отключающая способность согласно ГОСТ Р 50030.2-2010 (МЭК 60947-2)		наибольшая I_{cu}	кA
	2P при 230 В переменного тока		рабочая I_{cs}	кA
	Номинальная откл. способность по диф. току $I_{\Delta n}$			кA
	Ном. импульсное выдерживаемое напряжение (1,2/50) U_{imp}			кВ
	Напряжение испытания изоляции (ном. частота, 1 мин.)			кВ
Характеристика срабатывания электромагнитного расцепителя		B: $3 I_n \leq I_m \leq 5 I_n$ C: $5 I_n \leq I_m \leq 10 I_n$		
Устойчивость к импульсным токам (форма волны 8/20)			A	
Механические параметры	Рычаг			
	Индикаторы (флажки)			
	Электрическая износостойкость			
	Механическая износостойкость			
	Степень защиты		корпус Клеммы	
	Условия окружающей среды (влажное тепло) согласно IEC/EN 60068-2-30			°C/отн. влажность
	Температура калибровки теплового расцепителя			°C
Температура окружающего воздуха (при среднесуточной $\leq +35$ °C)			°C	
Температура хранения			°C	
Монтаж	Тип клемм		сверху снизу	
	Сечение верхних/нижних клемм под кабель		мм ²	
	Сечение верхних/нижних клемм под шину		мм ²	
	Момент затяжки верхних/нижних клемм		Нм	
	Монтаж			
	Соединение			
Габаритные размеры и масса	Габариты (В x Г x Ш)		мм	
	Масса		г	
Сочетание со вспомогательными элементами	Сочетаются с:		вспомогательный контакт сигнальный контакт дистанционный расцепитель расцепитель минимального напряжения	

DS202C	DS202C M	APR
ГОСТ Р 51327.1-99 (МЭК 61009)		
A	A	APR
2P		
$6 \leq I_n \leq 32$		
0.03-0.3	0.01-0.03-0.3	0.03-0.3
230-240		
500		
254		
110		
50...60		
6000	10000	
10	10	
6	7.5	
6	6	
4		
2.5		
■	■	■
■	■	■
250 (3000 для версий APR)		
черный, пломбируется в положении ВКЛ-ВЫКЛ		
индикатор срабатывания по току утечки (синий)		
индикатор положения контактов (зеленый/красный)		
10000		
20000		
IP4X		
IP2X		
28 циклов при 55°C/90-96% и 25°C/95-100%		
30		
-25...+55		
-40...+70		
двойные цилиндрические клеммы сверху и снизу		
двойные цилиндрические клеммы сверху и снизу		
25/25		
10/10		
2.8		
на DIN-рейке в соотв. с EN 60715 (35 мм) посредством системы быстрого крепления		
сверху и снизу		
85 x 69 x 35		
239		
да		
да		
да		
да		

Автоматические выключатели дифференциального тока Серия DS202C 6000 тип А , характеристика В



2CS4C0000BF0202

DS202C тип А, характеристика В

Назначение: защита однофазных цепей от токов перегрузки и короткого замыкания; защита от синусоидального переменного и пульсирующего постоянного токов утечки на землю; защита при косвенном прикосновении и дополнительная защита при прямом ($I_{\Delta n}=30 \text{ mA}$).

Применение: жилые помещения, коммерческие и промышленные объекты.

Стандарты: ГОСТ Р 51327.1-99 (МЭК 61009)

$I_{cn}=6 \text{ кА}$

Кол-во полюсов	Ном. дифф. ток $I_{\Delta n}$ mA	Ном. ток I_n A	Вbn 8012542 EAN	Информация для заказа		Масса 1 шт. кг	Упаковка 1 шт. шт.
				Тип	Код заказа		
2	30	6	132257	DS202C B6 A30	2CSR252140R1065	0.240	5
		10	132356	DS202C B10 A30	2CSR252140R1105	0.240	5
		13	132455	DS202C B13 A30	2CSR252140R1135	0.240	5
		16	132554	DS202C B16 A30	2CSR252140R1165	0.240	5
		20	132653	DS202C B20 A30	2CSR252140R1205	0.240	5
		25	132752	DS202C B25 A30	2CSR252140R1255	0.240	5
		32	132851	DS202C B32 A30	2CSR252140R1325	0.240	5
	300	6	132950	DS202C B6 A300	2CSR252140R3065	0.240	5
		10	133056	DS202C B10 A300	2CSR252140R3105	0.240	5
		13	133155	DS202C B13 A300	2CSR252140R3135	0.240	5
		16	133254	DS202C B16 A300	2CSR252140R3165	0.240	5
		20	133353	DS202C B20 A300	2CSR252140R3205	0.240	5
		25	133452	DS202C B25 A300	2CSR252140R3255	0.240	5
		32	133551	DS202C B32 A300	2CSR252140R3325	0.240	5

Возможно вас также интересуют:

Вспомогательные элементы для DS201, стр. 4/5
Шинные разводки, стр. 4/22

Автоматические выключатели дифференциального тока Серия DS202C 6000 тип А , характеристика C



DS202C

DS202C тип А, характеристика С

Назначение: защита однофазных цепей от токов перегрузки и короткого замыкания; защита от синусоидального переменного и пульсирующего постоянного токов утечки на землю; защита при косвенном прикосновении и дополнительная защита при прямом ($I_{\Delta n} = 30 \text{ мА}$).

Применение: жилые помещения, коммерческие и промышленные объекты.

Стандарты: ГОСТ Р 51327.1-99 (МЭК 61009)

$I_{cn} = 6 \text{ кА}$

Кол-во полюсов	Ном. дифф. ток $I_{\Delta n}$ мА	Ном. ток I_n А	Ввп 8012542 EAN	Информация для заказа		Масса 1 шт. кг	Упаковка 1 шт. шт.
				Тип	Код заказа		
2	30	6	122357	DS202C C6 A30	2CSR252140R1064	0.240	5
		10	122456	DS202C C10 A30	2CSR252140R1104	0.240	5
		13	122555	DS202C C13 A30	2CSR252140R1134	0.240	5
		16	122654	DS202C C16 A30	2CSR252140R1164	0.240	5
		20	122753	DS202C C20 A30	2CSR252140R1204	0.240	5
		25	122852	DS202C C25 A30	2CSR252140R1254	0.240	5
		32	122951	DS202C C32 A30	2CSR252140R1324	0.240	5
	300	6	123057	DS202C C6 A300	2CSR252140R3064	0.240	5
		10	123156	DS202C C10 A300	2CSR252140R3104	0.240	5
		13	123255	DS202C C13 A300	2CSR252140R3134	0.240	5
		16	123354	DS202C C16 A300	2CSR252140R3164	0.240	5
		20	123453	DS202C C20 A300	2CSR252140R3204	0.240	5
		25	123552	DS202C C25 A300	2CSR252140R3254	0.240	5
		32	123651	DS202C C32 A300	2CSR252140R3324	0.240	5

Автоматические выключатели дифференциального тока Серия DS202C M 10000 тип А , характеристика В



DS202C M

DS202C M тип А, характеристика В

Назначение: защита однофазных цепей от токов перегрузки и короткого замыкания; защита от синусоидального переменного и пульсирующего постоянного токов утечки на землю; защита при косвенном прикосновении и дополнительная защита при прямом ($I_{\Delta n}=30$ мА).

Применение: жилые помещения, коммерческие и промышленные объекты.

Стандарты: ГОСТ Р 51327.1-99 (МЭК 61009)

$I_{cn}=10$ кА

Кол-во полюсов	Ном. дифф. ток $I_{\Delta n}$ мА	Ном. ток I_n А	Вbn 8012542 EAN	Информация для заказа		Масса 1 шт. кг	Упаковка 1 шт. шт.	
				Тип	Код заказа			
2	10	10	124856	DS202C M B10 A10	2CSR272140R0105	0.240	5	
		13	117759	DS202C M B13 A10	2CSR272140R0135	0.240	5	
		16	117858	DS202C M B16 A10	2CSR272140R0165	0.240	5	
	30	6	6	118152	DS202C M B6 A30	2CSR272140R1065	0.240	5
			10	118251	DS202C M B10 A30	2CSR272140R1105	0.240	5
			13	118350	DS202C M B13 A30	2CSR272140R1135	0.240	5
			16	118459	DS202C M B16 A30	2CSR272140R1165	0.240	5
			20	118558	DS202C M B20 A30	2CSR272140R1205	0.240	5
			25	118657	DS202C M B25 A30	2CSR272140R1255	0.240	5
			32	118756	DS202C M B32 A30	2CSR272140R1325	0.240	5
	300	6	6	119555	DS202C M B6 A300	2CSR272140R3065	0.240	5
			10	119654	DS202C M B10 A300	2CSR272140R3105	0.240	5
			13	119753	DS202C M B13 A300	2CSR272140R3135	0.240	5
			16	119852	DS202C M B16 A300	2CSR272140R3165	0.240	5
			20	119951	DS202C M B20 A300	2CSR272140R3205	0.240	5
			25	120056	DS202C M B25 A300	2CSR272140R3255	0.240	5
			32	120155	DS202C M B32 A300	2CSR272140R3325	0.240	5

Возможно вас также заинтересуют:

Вспомогательные элементы для DS201, стр. 4/5
Шинные разводки, стр. 4/22

Автоматические выключатели дифференциального тока Серия DS202C M 10000 тип А , характеристика C



DS202C M тип А, характеристика C

Назначение: защита однофазных цепей от токов перегрузки и короткого замыкания; защита от синусоидального переменного и пульсирующего постоянного токов утечки на землю; защита при косвенном прикосновении и дополнительная защита при прямом ($I_{\Delta n} = 30 \text{ mA}$).

Применение: жилые помещения, коммерческие и промышленные объекты.

Стандарты: ГОСТ Р 51327.1-99 (МЭК 61009)

$I_{cn} = 10 \text{ кА}$

3

Кол-во полюсов	Ном. дифф. ток $I_{\Delta n}$ mA	Ном. ток I_n A	Ввп 8012542 EAN	Информация для заказа		Масса 1 шт. кг	Упаковка 1 шт. шт.
				Тип	Код заказа		
2	10	13	117957	DS202C M C13 A10	2CSR272140R0134	0.240	5
		16	118053	DS202C M C16 A10	2CSR272140R0164	0.240	5
	30	6	118855	DS202C M C6 A30	2CSR272140R1064	0.240	5
		10	118954	DS202C M C10 A30	2CSR272140R1104	0.240	5
		13	119050	DS202C M C13 A30	2CSR272140R1134	0.240	5
		16	119159	DS202C M C16 A30	2CSR272140R1164	0.240	5
		20	119258	DS202C M C20 A30	2CSR272140R1204	0.240	5
		25	119357	DS202C M C25 A30	2CSR272140R1254	0.240	5
		32	119456	DS202C M C32 A30	2CSR272140R1324	0.240	5
	300	6	120254	DS202C M C6 A300	2CSR272140R3064	0.240	5
		10	120353	DS202C M C10 A300	2CSR272140R3104	0.240	5
		13	120452	DS202C M C13 A300	2CSR272140R3134	0.240	5
		16	120551	DS202C M C16 A300	2CSR272140R3164	0.240	5
		20	120650	DS202C M C20 A300	2CSR272140R3204	0.240	5
		25	120759	DS202C M C25 A300	2CSR272140R3254	0.240	5
			32	120858	DS202C M C32 A300	2CSR272140R3324	0.240

Автоматические выключатели дифференциального тока Серия DS202C M 10000 тип APR, характеристика B



2CS4C0000BF0202

DS202C M тип APR, характеристика B

Назначение: защита однофазных цепей от токов перегрузки и короткого замыкания; защита от синусоидального переменного и пульсирующего постоянного токов утечки на землю; защита при косвенном прикосновении и дополнительная защита при прямом ($I_{\Delta n}=30$ мА).

Применение: жилые помещения, коммерческие и промышленные объекты.

Стандарты: ГОСТ Р 51327.1-99 (МЭК 61009)

$I_{cn}=10$ кА

Кол-во полюсов	Ном. дифф. ток $I_{\Delta n}$ мА	Ном. ток I_n А	Вбп 8012542 EAN	Информация для заказа		Масса 1 шт. кг	Упаковка 1 шт. шт.
				Тип	Код заказа		
2	30	6	120957	DS202C M B6 APR30	2CSR272440R1065	0.240	5
		10	121053	DS202C M B10 APR30	2CSR272440R1105	0.240	5
		13	121152	DS202C M B13 APR30	2CSR272440R1135	0.240	5
		16	121251	DS202C M B16 APR30	2CSR272440R1165	0.240	5
		20	121350	DS202C M B20 APR30	2CSR272440R1205	0.240	5
		25	121459	DS202C M B25 APR30	2CSR272440R1255	0.240	5
		32	121558	DS202C M B32 APR30	2CSR272440R1325	0.240	5
	300	6	124955	DS202C M B6 APR300	2CSR272440R3065	0.240	5
		10	125051	DS202C M B10 APR300	2CSR272440R3105	0.240	5
		13	125150	DS202C M B13 APR300	2CSR272440R3135	0.240	5
		16	125259	DS202C M B16 APR300	2CSR272440R3165	0.240	5
		20	125358	DS202C M B20 APR300	2CSR272440R3205	0.240	5
		25	125457	DS202C M B25 APR300	2CSR272440R3255	0.240	5
		32	125556	DS202C M B32 APR300	2CSR272440R3325	0.240	5

Возможно вас также интересуют:

Вспомогательные элементы для DS201, стр. 4/5
Шинные разводки, стр. 4/22

Автоматические выключатели дифференциального тока Серия DS202C M 10000 тип APR, характеристика C



DS202C M тип APR, характеристика C

Назначение: защита однофазных цепей от токов перегрузки и короткого замыкания; защита от синусоидального переменного и пульсирующего постоянного токов утечки на землю; защита при косвенном прикосновении и дополнительная защита при прямом ($I_{\Delta n} = 30 \text{ mA}$).

Применение: жилые помещения, коммерческие и промышленные объекты.

Стандарты: ГОСТ Р 51327.1-99 (МЭК 61009)

$I_{cn} = 10 \text{ кА}$

3

Кол-во полюсов	Ном. дифф. ток $I_{\Delta n}$ mA	Ном. ток I_n A	Ввп 8012542 EAN	Информация для заказа		Масса 1 шт. кг	Упаковка 1 шт. шт.
				Тип	Код заказа		
2	30	6	121657	DS202C M C6 APR30	2CSR272440R1064	0.240	5
		10	121756	DS202C M C10 APR30	2CSR272440R1104	0.240	5
		13	121855	DS202C M C13 APR30	2CSR272440R1134	0.240	5
		16	121954	DS202C M C16 APR30	2CSR272440R1164	0.240	5
		20	122050	DS202C M C20 APR30	2CSR272440R1204	0.240	5
		25	122159	DS202C M C25 APR30	2CSR272440R1254	0.240	5
		32	122258	DS202C M C32 APR30	2CSR272440R1324	0.240	5

Автоматические выключатели дифференциального тока

Технические характеристики DS 200



DS 200

Стандарты			
Электрические параметры	Рабочая характеристика: тип (форма волны тока утечки на землю)		
	Полюса		
	Номинальная чувствительность $I_{\Delta n}$	A	
	Номинальный ток I_n	A	
	Номинальное напряжение U_e	2P	B
		3P, 4P	B
	Напряжение изоляции U_i	B	
	Макс. рабочее напряжение проверки цепи	B	
	Мин. рабочее напряжение проверки цепи	B	
	Номинальная частота	Гц	
	Ном. отключающая способность согласно ГОСТ Р 51327.1-99 (МЭК 61009)	наибольшая I_{cn}	A
		Ном. отключающая способность согласно ГОСТ Р 50030.2-2010 (МЭК 60947-2) 1P+N при 230 В перем. тока, 2P, 3P, 4P при 400 В перем. тока	предельная I_{cs}
	рабочая I_{cs}		кА
	Ном. откл. способность по дифф. току $I_{\Delta n}$	кА	
Ном. импульсное выдерживаемое напряжение (1,2/50) U_{imp}	кВ		
Напряжение испытания изоляции (ном. частота, 1 мин.)	кВ		
Категория перенапряжения			
Характеристика срабатывания электромагнитного расцепителя	B: $3 I_n \leq I_m \leq 5 I_n$		
	C: $5 I_n \leq I_m \leq 10 I_n$		
	K: $10 I_n \leq I_m \leq 14 I_n$		
Устойчивость к импульсным токам (форма волны 8/20)	A		
Механические параметры	Рычаг	2P, 3P, 4P	
	Электрическая износостойкость		
	Механическая износостойкость		
	Степень защиты	корпус	
		Клеммы	
	Условия окружающей среды (влажное тепло) согласно IEC/EN 60068-2-30	°C/отн. влаж.	
	Температура калибровки теплового расцепителя	°C	
Температура окружающего воздуха (при среднесуточной $\leq +35$ °C)	°C		
Температура хранения	°C		

- ① Доступен в зависимости от типа и время-токовой характеристики. Для 2P АВДТ типа А характеристики В-С до 32 А см. DS202С АВДТ с 2 защищенными полюсами со встроенной защитой от сверхтока всего в двух модулях
- ② До подключения алюминиевых проводников (≥ 4 мм²) проверьте, чтобы их контактные точки были зачищены и покрыты смазкой

DS 200 AC	DS 200 A	DS 200 M AC	DS 200 M A
ГОСТ Р 51327.1-99 (МЭК 61009), ГОСТ Р 50030.2-2010 (МЭК 60947-2)			
AC	A	AC	A
2P, 3P, 4P			
0.03			
$6 \leq I_n \leq 63$ ①			
230-240			
230/400 - 240/415			
500			
254 (440 для 3P и 4P)			
110 (195 для 3P и 4P)			
50...60			
6000	6000	10000	10000
10	10	15	15
7.5	7.5	11.2	11.2
6	6	10	10
6			
2.5			
III, возможности разъединителя			
■	■	■	■
■	■	■	■
	■		
250			
черный (автоматический выключатель), пломбируется в положении ВКЛ-ВЫКЛ + синий (выкл. диф. тока)			
10000			
20000			
IP4X			
IP2X			
28 циклов при 55°C/90-96% и 25°C/95-100%			
30			
-25...+55			
-40...+70			

Автоматические выключатели дифференциального тока

Технические характеристики DS 200



DS 200

3

Монтаж	Тип клемм	сверху	
		снизу	2P
			3P/4P $I_n \leq 40$ A
			3P/4P 50 A $\leq I_n$
			≤ 63 A
Сечение верхних/нижних клемм под кабель		2P	мм ²
		3P/4P $I_n \leq 40$ A	мм ²
		3P/4P 50 A $\leq I_n \leq 63$ A	мм ²
Момент затяжки верхних/нижних клемм		2P	Нм
		3P/4P $I_n \leq 40$ A	Нм
		3P/4P 50 A $\leq I_n \leq 63$ A	Нм
Монтаж Соединение			
Габаритные размеры и масса	Габариты (В x Г x Ш)	2P	мм
		3P $I_n \leq 40$ A	мм
		4P $I_n \leq 40$ A	мм
		3P 50 A $\leq I_n \leq 63$ A	мм
		4P 50 A $\leq I_n \leq 63$ A	мм
	Масса	2P	г
		3P $I_n \leq 40$ A	г
		4P $I_n \leq 40$ A	г
		3P 50 A $\leq I_n \leq 63$ A	г
		4P 50 A $\leq I_n \leq 63$ A	г
Сочетание со вспомогательными элементами	Сочетаются с:	вспомогательный контакт	
		сигнальный контакт/вспомогательный выключатель	
		дистанционный расцепитель	
		расцепитель минимального напряжения	

DS 200 AC	DS 200 A	DS 200 M AC	DS 200 M A
двойные цилиндрические клеммы ②			
двойные цилиндрические клеммы ②			
одинарные клеммы			
двойные цилиндрические клеммы ②			
(жесткие и гибкие) до 25/25			
(жесткие и гибкие) до 25/16			
(жесткие и гибкие) до 25/25			
2.8/2.8			
2.8/1.2			
2.8/2.8			
на DIN-рейке в соотв. с EN 60715 (35 мм) посредством системы быстрого крепления			
715 (35 мм) посредством системы быстрого крепления сверху и снизу			
85 x 69 x 70			
85 x 69 x 87,5			
85 x 69 x 105			
85 x 69 x 122,5			
85 x 69 x 140			
475			
625			
775			
775			
925			
да			
да			
да			
да			

Автоматические выключатели дифференциального тока Серия DS 200 тип 6000 AC , характеристика В



DS 202

2CSR400191R0201

DS 200 тип AC, характеристика В

Назначение: защита однофазных цепей от токов перегрузки и короткого замыкания; защита от синусоидального переменного и пульсирующего постоянного токов утечки на землю; защита при косвенном прикосновении и дополнительная защита при прямом.

Применение: коммерческие и промышленные объекты.

Стандарты: ГОСТ Р 51327.1-99 (МЭК 61009) и ГОСТ Р 50030.2-2010 (МЭК 60947-2)

I_{cn} = 6 кА

Кол-во полюсов	Ном. дифф. ток $I_{\Delta n}$ mA	Ном. ток I_n A	Вbp 8012542 EAN	Информация для заказа		Масса 1 шт. кг	Упаковка 1 шт. шт.
				Тип	Код заказа		
2	30	6	863502	DS202 AC-B6/0.03	2CSR252001R1065	0.440	1
		10	863601	DS202 AC-B10/0.03	2CSR252001R1105	0.440	1
		13	863700	DS202 AC-B13/0.03	2CSR252001R1135	0.440	1
		16	863809	DS202 AC-B16/0.03	2CSR252001R1165	0.440	1
		20	863908	DS202 AC-B20/0.03	2CSR252001R1205	0.440	1
		25	864004	DS202 AC-B25/0.03	2CSR252001R1255	0.440	1
		32	864103	DS202 AC-B32/0.03	2CSR252001R1325	0.440	1
		40	864202	DS202 AC-B40/0.03	2CSR252001R1405	0.440	1
		50 ^⓪	864301	DS202 AC-B50/0.03	2CSR252001R1505	0.440	1
		63 ^⓪	864400	DS202 AC-B63/0.03	2CSR252001R1635	0.440	1



DS 203

2CSR400191R0201

Кол-во полюсов	Ном. дифф. ток $I_{\Delta n}$ mA	Ном. ток I_n A	Вbp 8012542 EAN	Информация для заказа		Масса 1 шт. кг	Упаковка 1 шт. шт.
				Тип	Код заказа		
3	30	6	865506	DS203 AC-B6/0.03	2CSR253001R1065	0.610	1
		10	865605	DS203 AC-B10/0.03	2CSR253001R1105	0.610	1
		13	865704	DS203 AC-B13/0.03	2CSR253001R1135	0.610	1
		16	865803	DS203 AC-B16/0.03	2CSR253001R1165	0.610	1
		20	865902	DS203 AC-B20/0.03	2CSR253001R1205	0.610	1
		25	866008	DS203 AC-B25/0.03	2CSR253001R1255	0.610	1
		32	866107	DS203 AC-B32/0.03	2CSR253001R1325	0.610	1
		40	866206	DS203 AC-B40/0.03	2CSR253001R1405	0.610	1
		50 ^⓪	866305	DS203 AC-B50/0.03	2CSR253001R1505	0.650	1
		63 ^⓪	866404	DS203 AC-B63/0.03	2CSR253001R1635	0.650	1



DS 204

2CSR400191R0201

Кол-во полюсов	Ном. дифф. ток $I_{\Delta n}$ mA	Ном. ток I_n A	Вbp 8012542 EAN	Информация для заказа		Масса 1 шт. кг	Упаковка 1 шт. шт.
				Тип	Код заказа		
4	30	6	867500	DS204 AC-B6/0.03	2CSR254001R1065	0.780	1
		10	867609	DS204 AC-B10/0.03	2CSR254001R1105	0.780	1
		13	867708	DS204 AC-B13/0.03	2CSR254001R1135	0.780	1
		16	867807	DS204 AC-B16/0.03	2CSR254001R1165	0.780	1
		20	867906	DS204 AC-B20/0.03	2CSR254001R1205	0.780	1
		25	868002	DS204 AC-B25/0.03	2CSR254001R1255	0.780	1
		32	868101	DS204 AC-B32/0.03	2CSR254001R1325	0.780	1
		40	868200	DS204 AC-B40/0.03	2CSR254001R1405	0.780	1
		50 ^⓪	868309	DS204 AC-B50/0.03	2CSR254001R1505	0.825	1
		63 ^⓪	868408	DS204 AC-B63/0.03	2CSR254001R1635	0.825	1

Возможно вас также заинтересуют:
Вспомогательные элементы для УДТ, стр. 4/2
Шинные разводки, стр. 4/22

^⓪ снабжены двумя дополнительными клеммами для дистанционного отключения

Автоматические выключатели дифференциального тока Серия DS 200 тип $\square 6000$ AC \square , характеристика C



DS 202

2CSC400191R0201



DS 203

2CSC400191R0201



DS 204

2CSC400191R0201

DS 200 тип AC, характеристика C

Назначение: защита однофазных цепей от токов перегрузки и короткого замыкания; защита от синусоидального переменного и пульсирующего постоянного токов утечки на землю; защита при косвенном прикосновении и дополнительная защита при прямом.

Применение: коммерческие и промышленные объекты.

Стандарты: ГОСТ Р 51327.1-99 (МЭК 61009) и ГОСТ Р 50030.2-2010 (МЭК 60947-2)

$I_{cn} = 6$ кА

Кол-во полюсов	Ном. дифф. ток $I_{\Delta n}$ mA	Ном. ток I_n A	Ввп 8012542 EAN	Информация для заказа		Масса 1 шт. кг	Упаковка 1 шт. шт.
				Тип	Код заказа		
2	30	6	869504	DS202 AC-C6/0.03	2CSR252001R1064	0.440	1
		10	869603	DS202 AC-C10/0.03	2CSR252001R1104	0.440	1
		13	869702	DS202 AC-C13/0.03	2CSR252001R1134	0.440	1
		16	869801	DS202 AC-C16/0.03	2CSR252001R1164	0.440	1
		20	869900	DS202 AC-C20/0.03	2CSR252001R1204	0.440	1
		25	870005	DS202 AC-C25/0.03	2CSR252001R1254	0.440	1
		32	870104	DS202 AC-C32/0.03	2CSR252001R1324	0.440	1
		40	870203	DS202 AC-C40/0.03	2CSR252001R1404	0.440	1
		50 ①	870302	DS202 AC-C50/0.03	2CSR252001R1504	0.440	1
63 ①	870401	DS202 AC-C63/0.03	2CSR252001R1634	0.440	1		
3	30	6	871507	DS203 AC-C6/0.03	2CSR253001R1064	0.610	1
		10	871606	DS203 AC-C10/0.03	2CSR253001R1104	0.610	1
		13	871705	DS203 AC-C13/0.03	2CSR253001R1134	0.610	1
		16	871804	DS203 AC-C16/0.03	2CSR253001R1164	0.610	1
		20	871903	DS203 AC-C20/0.03	2CSR253001R1204	0.610	1
		25	872009	DS203 AC-C25/0.03	2CSR253001R1254	0.610	1
		32	872108	DS203 AC-C32/0.03	2CSR253001R1324	0.610	1
		40	872207	DS203 AC-C40/0.03	2CSR253001R1404	0.610	1
		50 ①	872306	DS203 AC-C50/0.03	2CSR253001R1504	0.650	1
63 ①	872405	DS203 AC-C63/0.03	2CSR253001R1634	0.650	1		
4	30	6	873501	DS204 AC-C6/0.03	2CSR254001R1064	0.780	1
		10	873600	DS204 AC-C10/0.03	2CSR254001R1104	0.780	1
		13	873709	DS204 AC-C13/0.03	2CSR254001R1134	0.780	1
		16	873808	DS204 AC-C16/0.03	2CSR254001R1164	0.780	1
		20	873907	DS204 AC-C20/0.03	2CSR254001R1204	0.780	1
		25	874003	DS204 AC-C25/0.03	2CSR254001R1254	0.780	1
		32	874102	DS204 AC-C32/0.03	2CSR254001R1324	0.780	1
		40	874201	DS204 AC-C40/0.03	2CSR254001R1404	0.780	1
		50 ①	874300	DS204 AC-C50/0.03	2CSR254001R1504	0.825	1
63 ①	874409	DS204 AC-C63/0.03	2CSR254001R1634	0.825	1		

① снабжены двумя дополнительными клеммами для дистанционного отключения

Автоматические выключатели дифференциального тока Серия DS 200 тип $\boxed{6000}$ A , характеристика B



DS 202



DS 203



DS 204

DS 200 тип A, характеристика B

Назначение: защита от токов перегрузки и короткого замыкания; защита от синусоидальных переменных и пульсирующих постоянных токов утечки на землю; защита при косвенном прикосновении и дополнительная защита при прямом.

Применение: коммерческие и промышленные объекты.

Стандарты: ГОСТ Р 51327.1-99 (МЭК 61009) и ГОСТ Р 50030.2-2010 (МЭК 60947-2)

$I_{\text{сн}}=6 \text{ кА}$

Кол-во полюсов	Ном. дифф. ток $I_{\Delta n}$ mA	Ном. ток I_n A	Vbn 8012542 EAN	Информация для заказа		Масса 1 шт. кг	Упаковка 1 шт. шт.
				Тип	Код заказа		
2	30	40	858201	DS202 A-B40/0.03	2CSR252101R1405	0.440	1
		50 ①	858300	DS202 A-B50/0.03	2CSR252101R1505	0.440	1
		63 ①	858409	DS202 A-B63/0.03	2CSR252101R1635	0.440	1
3	30	6	858508	DS203 A-B6/0.03	2CSR253101R1065	0.610	1
		10	858607	DS203 A-B10/0.03	2CSR253101R1105	0.610	1
		13	858706	DS203 A-B13/0.03	2CSR253101R1135	0.610	1
		16	858805	DS203 A-B16/0.03	2CSR253101R1165	0.610	1
		20	858904	DS203 A-B20/0.03	2CSR253101R1205	0.610	1
		25	859000	DS203 A-B25/0.03	2CSR253101R1255	0.610	1
		32	859109	DS203 A-B32/0.03	2CSR253101R1325	0.610	1
		40	859208	DS203 A-B40/0.03	2CSR253101R1405	0.610	1
		50 ①	859307	DS203 A-B50/0.03	2CSR253101R1505	0.650	1
		63 ①	859406	DS203 A-B63/0.03	2CSR253101R1635	0.650	1
4	30	6	859505	DS204 A-B6/0.03	2CSR254101R1065	0.780	1
		10	859604	DS204 A-B10/0.03	2CSR254101R1105	0.780	1
		13	859703	DS204 A-B13/0.03	2CSR254101R1135	0.780	1
		16	859802	DS204 A-B16/0.03	2CSR254101R1165	0.780	1
		20	859901	DS204 A-B20/0.03	2CSR254101R1205	0.780	1
		25	860006	DS204 A-B25/0.03	2CSR254101R1255	0.780	1
		32	860105	DS204 A-B32/0.03	2CSR254101R1325	0.780	1
		40	860204	DS204 A-B40/0.03	2CSR254101R1405	0.780	1
		50 ①	860303	DS204 A-B50/0.03	2CSR254101R1505	0.825	1
		63 ①	860402	DS204 A-B63/0.03	2CSR254101R1635	0.825	1

① снабжены двумя дополнительными клеммами для дистанционного отключения

Возможно вас также заинтересуют:

Вспомогательные элементы для УДТ, стр. 4/2
Шинные разводки, стр. 4/22

Автоматические выключатели дифференциального тока Серия DS 200 тип $\boxed{6000}$ А $\boxed{\Delta}$, характеристика C



2CS2400191R0201

DS 202



2CS2400188R0201

DS 203



2CS2400194R0201

DS 204

DS 200 тип А, характеристика С

Назначение: защита от токов перегрузки и короткого замыкания; защита от синусоидальных переменных и пульсирующих постоянных токов утечки на землю; защита при косвенном прикосновении и дополнительная защита при прямом.

Применение: коммерческие и промышленные объекты.

Стандарты: ГОСТ Р 51327.1-99 (МЭК 61009) и ГОСТ Р 50030.2-2010 (МЭК 60947-2)

$I_{cn}=6$ кА

Кол-во полюсов	Ном. дифф. ток $I_{\Delta n}$ мА	Ном. ток I_n А	Ввп 8012542 EAN	Информация для заказа		Масса 1 шт. кг	Упаковка 1 шт. шт.
				Тип	Код заказа		
2	30	40	861201	DS202 A-C40/0.03	2CSR252101R1404	0.440	1
		50 ①	861300	DS202 A-C50/0.03	2CSR252101R1504	0.440	1
		63 ①	861409	DS202 A-C63/0.03	2CSR252101R1634	0.440	1
3	30	6	861508	DS203 A-C6/0.03	2CSR253101R1064	0.610	1
		10	861607	DS203 A-C10/0.03	2CSR253101R1104	0.610	1
		13	861706	DS203 A-C13/0.03	2CSR253101R1134	0.610	1
		16	861805	DS203 A-C16/0.03	2CSR253101R1164	0.610	1
		20	861904	DS203 A-C20/0.03	2CSR253101R1204	0.610	1
		25	862000	DS203 A-C25/0.03	2CSR253101R1254	0.610	1
		32	862109	DS203 A-C32/0.03	2CSR253101R1324	0.610	1
		40	862208	DS203 A-C40/0.03	2CSR253101R1404	0.610	1
		50 ①	862307	DS203 A-C50/0.03	2CSR253101R1504	0.650	1
		63 ①	862406	DS203 A-C63/0.03	2CSR253101R1634	0.650	1
4	30	6	862505	DS204 A-C6/0.03	2CSR254101R1064	0.780	1
		10	862604	DS204 A-C10/0.03	2CSR254101R1104	0.780	1
		13	862703	DS204 A-C13/0.03	2CSR254101R1134	0.780	1
		16	862802	DS204 A-C16/0.03	2CSR254101R1164	0.780	1
		20	862901	DS204 A-C20/0.03	2CSR254101R1204	0.780	1
		25	863007	DS204 A-C25/0.03	2CSR254101R1254	0.780	1
		32	863106	DS204 A-C32/0.03	2CSR254101R1324	0.780	1
		40	863205	DS204 A-C40/0.03	2CSR254101R1404	0.780	1
		50 ①	863304	DS204 A-C50/0.03	2CSR254101R1504	0.825	1
		63 ①	863403	DS204 A-C63/0.03	2CSR254101R1634	0.825	1

① снабжены двумя дополнительными клеммами для дистанционного отключения

Автоматические выключатели дифференциального тока Серия DS 200 тип $\boxed{6000}$ A , характеристика K



DS 202

DS 200 тип A, характеристика K

Назначение: защита от токов перегрузки и короткого замыкания в цепях с двигателями, трансформаторами.

Преимущества: отсутствие нежелательного срабатывания при пусковых токах до $10x I_n$; благодаря высокочувствительному биметаллическому элементу, выключатели с характеристикой K обеспечивают защиту чувствительных элементов от сверхтоков, а также обеспечивают наилучшую защиту для кабелей и линий электропитания.

Применение: коммерческие и промышленные объекты.

Стандарты: ГОСТ Р 51327.1-99 (МЭК 61009) и ГОСТ Р 50030.2-2010 (МЭК 60947-2)

$I_{cn} = 6$ кА



DS 203



DS 204

Кол-во полюсов	Ном. дифф. ток $I_{\Delta n}$ mA	Ном. ток I_n A	Ввп 8012542 EAN	Информация для заказа		Масса 1 шт. кг	Упаковка 1 шт. шт.
				Тип	Код заказа		
2	30	6	930303	DS202 A-K6/0.03	2CSR252101R1067	0.475	1
		10	900702	DS202 A-K10/0.03	2CSR252101R1107	0.475	1
		13	930402	DS202 A-K13/0.03	2CSR252101R1137	0.475	1
		16	930501	DS202 A-K16/0.03	2CSR252101R1167	0.475	1
		20	930600	DS202 A-K20/0.03	2CSR252101R1207	0.475	1
		25	930709	DS202 A-K25/0.03	2CSR252101R1257	0.475	1
		32	930808	DS202 A-K32/0.03	2CSR252101R1327	0.475	1
		40	930907	DS202 A-K40/0.03	2CSR252101R1407	0.475	1
		50 ①	931003	DS202 A-K50/0.03	2CSR252101R1507	0.475	1
63 ①	931102	DS202 A-K63/0.03	2CSR252101R1637	0.475	1		

Кол-во полюсов	Ном. дифф. ток $I_{\Delta n}$ mA	Ном. ток I_n A	Ввп 8012542 EAN	Информация для заказа		Масса 1 шт. кг	Упаковка 1 шт. шт.
				Тип	Код заказа		
4	30	6	931201	DS204 A-K6/0.03	2CSR254101R1067	0.775	1
		10	931300	DS204 A-K10/0.03	2CSR254101R1107	0.775	1
		13	931409	DS204 A-K13/0.03	2CSR254101R1137	0.775	1
		16	931508	DS204 A-K16/0.03	2CSR254101R1167	0.775	1
		20	931607	DS204 A-K20/0.03	2CSR254101R1207	0.775	1
		25	931706	DS204 A-K25/0.03	2CSR254101R1257	0.775	1
		32	931805	DS204 A-K32/0.03	2CSR254101R1327	0.775	1
		40	931904	DS204 A-K40/0.03	2CSR254101R1407	0.775	1
		50 ①	932000	DS204 A-K50/0.03	2CSR254101R1507	0.775	1
63 ①	932109	DS204 A-K63/0.03	2CSR254101R1637	0.775	1		

① снабжены двумя дополнительными клеммами для дистанционного отключения

Возможно вас также заинтересуют:

Вспомогательные элементы для УДТ, стр. 4/2
Шинные разводки, стр. 4/22

Автоматические выключатели дифференциального тока Серия DS 200 M тип 10000 AC , характеристика B



2CS240019FR0201

DS 202 M



2CS2400183FR0201

DS 203 M



2CS2400194FR0201

DS 204 M

DS 200 M тип AC, характеристика B

Назначение: защита от перегрузки и токов короткого замыкания; защита от воздействия синусоидальных переменных токов замыкания на землю; защита при косвенном прикосновении и дополнительная защита при прямом.

Применение: коммерческие и промышленные объекты.

Стандарты: ГОСТ Р 51327.1-99 (МЭК 61009) и ГОСТ Р 50030.2-2010 (МЭК 60947-2)

$I_{cn} = 10 \text{ кА}$

Кол-во полюсов	Ном. дифф. ток $I_{\Delta n}$ mA	Ном. ток I_n A	Ввп 8012542 EAN	Информация для заказа		Масса 1 шт. кг	Упаковка 1 шт. шт.
				Тип	Код заказа		
2	30	6	932208	DS202 M AC-B6/0.03	2CSR272001R1065	0.440	1
		10	932307	DS202 M AC-B10/0.03	2CSR272001R1105	0.440	1
		13	932406	DS202 M AC-B13/0.03	2CSR272001R1135	0.440	1
		16	932505	DS202 M AC-B16/0.03	2CSR272001R1165	0.440	1
		20	932604	DS202 M AC-B20/0.03	2CSR272001R1205	0.440	1
		25	932703	DS202 M AC-B25/0.03	2CSR272001R1255	0.440	1
		32	932802	DS202 M AC-B32/0.03	2CSR272001R1325	0.440	1
		40	932901	DS202 M AC-B40/0.03	2CSR272001R1405	0.440	1
		50 ^①	933007	DS202 M AC-B50/0.03	2CSR272001R1505	0.440	1
		63 ^①	933106	DS202 M AC-B63/0.03	2CSR272001R1635	0.440	1
3	30	6	933205	DS203 M AC-B6/0.03	2CSR273001R1065	0.610	1
		10	933304	DS203 M AC-B10/0.03	2CSR273001R1105	0.610	1
		13	933403	DS203 M AC-B13/0.03	2CSR273001R1135	0.610	1
		16	933502	DS203 M AC-B16/0.03	2CSR273001R1165	0.610	1
		20	933601	DS203 M AC-B20/0.03	2CSR273001R1205	0.610	1
		25	933700	DS203 M AC-B25/0.03	2CSR273001R1255	0.610	1
		32	933809	DS203 M AC-B32/0.03	2CSR273001R1325	0.610	1
		40	933908	DS203 M AC-B40/0.03	2CSR273001R1405	0.610	1
		50 ^①	934004	DS203 M AC-B50/0.03	2CSR273001R1505	0.650	1
		63 ^①	934103	DS203 M AC-B63/0.03	2CSR273001R1635	0.650	1
4	30	6	934202	DS204 M AC-B6/0.03	2CSR274001R1065	0.780	1
		10	934301	DS204 M AC-B10/0.03	2CSR274001R1105	0.780	1
		13	934400	DS204 M AC-B13/0.03	2CSR274001R1135	0.780	1
		16	934509	DS204 M AC-B16/0.03	2CSR274001R1165	0.780	1
		20	934608	DS204 M AC-B20/0.03	2CSR274001R1205	0.780	1
		25	934707	DS204 M AC-B25/0.03	2CSR274001R1255	0.780	1
		32	934806	DS204 M AC-B32/0.03	2CSR274001R1325	0.780	1
		40	934905	DS204 M AC-B40/0.03	2CSR274001R1405	0.780	1
		50 ^①	935001	DS204 M AC-B50/0.03	2CSR274001R1505	0.825	1
		63 ^①	935100	DS204 M AC-B63/0.03	2CSR274001R1635	0.825	1

① снабжены двумя дополнительными клеммами для дистанционного отключения

Автоматические выключатели дифференциального тока Серия DS 200 M тип 10000 AC , характеристика C



DS 202 M



DS 203 M



DS 204 M

DS 200 M тип AC, характеристика C

Назначение: защита от перегрузки и токов короткого замыкания; защита от воздействия синусоидальных переменных токов замыкания на землю; защита при косвенном прикосновении и дополнительная защита при прямом.

Применение: коммерческие и промышленные объекты.

Стандарты: ГОСТ Р 51327.1-99 (МЭК 61009) и ГОСТ Р 50030.2-2010 (МЭК 60947-2)

$I_{cn} = 10$ кА

Кол-во полюсов	Ном. дифф. ток $I_{\Delta n}$ mA	Ном. ток I_n A	Vbn 8012542 EAN	Информация для заказа		Масса 1 шт. кг	Упаковка 1 шт. шт.
				Тип	Код заказа		
2	30	6	851509	DS202 M AC-C6/0.03	2CSR272001R1064	0.440	1
		10	851608	DS202 M AC-C10/0.03	2CSR272001R1104	0.440	1
		13	851707	DS202 M AC-C13/0.03	2CSR272001R1134	0.440	1
		16	851806	DS202 M AC-C16/0.03	2CSR272001R1164	0.440	1
		20	851905	DS202 M AC-C20/0.03	2CSR272001R1204	0.440	1
		25	852001	DS202 M AC-C25/0.03	2CSR272001R1254	0.440	1
		32	852100	DS202 M AC-C32/0.03	2CSR272001R1324	0.440	1
		40	852209	DS202 M AC-C40/0.03	2CSR272001R1404	0.440	1
		50 ①	852308	DS202 M AC-C50/0.03	2CSR272001R1504	0.440	1
63 ①	852407	DS202 M AC-C63/0.03	2CSR272001R1634	0.440	1		
3	30	6	852506	DS203 M AC-C6/0.03	2CSR273001R1064	0.610	1
		10	852605	DS203 M AC-C10/0.03	2CSR273001R1104	0.610	1
		13	852704	DS203 M AC-C13/0.03	2CSR273001R1134	0.610	1
		16	852803	DS203 M AC-C16/0.03	2CSR273001R1164	0.610	1
		20	852902	DS203 M AC-C20/0.03	2CSR273001R1204	0.610	1
		25	853008	DS203 M AC-C25/0.03	2CSR273001R1254	0.610	1
		32	853107	DS203 M AC-C32/0.03	2CSR273001R1324	0.610	1
		40	853206	DS203 M AC-C40/0.03	2CSR273001R1404	0.610	1
		50 ①	853305	DS203 M AC-C50/0.03	2CSR273001R1504	0.650	1
63 ①	853404	DS203 M AC-C63/0.03	2CSR273001R1634	0.650	1		
4	30	6	853503	DS204 M AC-C6/0.03	2CSR274001R1064	0.780	1
		10	853602	DS204 M AC-C10/0.03	2CSR274001R1104	0.780	1
		13	853701	DS204 M AC-C13/0.03	2CSR274001R1134	0.780	1
		16	853800	DS204 M AC-C16/0.03	2CSR274001R1164	0.780	1
		20	853909	DS204 M AC-C20/0.03	2CSR274001R1204	0.780	1
		25	854005	DS204 M AC-C25/0.03	2CSR274001R1254	0.780	1
		32	854104	DS204 M AC-C32/0.03	2CSR274001R1324	0.780	1
		40	854203	DS204 M AC-C40/0.03	2CSR274001R1404	0.780	1
		50 ①	854302	DS204 M AC-C50/0.03	2CSR274001R1504	0.825	1
63 ①	854401	DS204 M AC-C63/0.03	2CSR274001R1634	0.825	1		

① снабжены двумя дополнительными клеммами для дистанционного отключения

Возможно вас также заинтересуют:

Вспомогательные элементы для УДТ, стр. 4/2
Шинные разводки, стр. 4/22

Автоматические выключатели дифференциального тока Серия DS 200 M тип 10000 A , характеристика B



2CSC400191R0201

DS 202 M



2CSC400183R0201

DS 203 M



2CSC400194R0201

DS 204 M

DS 200 M тип A, характеристика B

Назначение: защита от токов перегрузки и короткого замыкания; защита от синусоидальных переменных и пульсирующих постоянных токов утечки на землю; защита при косвенном прикосновении и дополнительная защита при прямом.

Применение: коммерческие и промышленные объекты.

Стандарты: ГОСТ Р 51327.1-99 (МЭК 61009) и ГОСТ Р 50030.2-2010 (МЭК 60947-2)

$I_{cn}=10$ кА

Кол-во полюсов	Ном. дифф. ток $I_{\Delta n}$ mA	Ном. ток I_n A	Ввп 8012542 EAN	Информация для заказа		Масса 1 шт. кг	Упаковка 1 шт. шт.
				Тип	Код заказа		
2	30	40	846208	DS202 M A-B40/0.03	2CSR272101R1405	0.440	1
		50 ①	846307	DS202 M A-B50/0.03	2CSR272101R1505	0.440	1
		63 ①	846406	DS202 M A-B63/0.03	2CSR272101R1635	0.440	1
3	30	6	846505	DS203 M A-B6/0.03	2CSR273101R1065	0.610	1
		10	846604	DS203 M A-B10/0.03	2CSR273101R1105	0.610	1
		13	846703	DS203 M A-B13/0.03	2CSR273101R1135	0.610	1
		16	846802	DS203 M A-B16/0.03	2CSR273101R1165	0.610	1
		20	846901	DS203 M A-B20/0.03	2CSR273101R1205	0.610	1
		25	847007	DS203 M A-B25/0.03	2CSR273101R1255	0.610	1
		32	847106	DS203 M A-B32/0.03	2CSR273101R1325	0.610	1
		40	847205	DS203 M A-B40/0.03	2CSR273101R1405	0.610	1
		50 ①	847304	DS203 M A-B50/0.03	2CSR273101R1505	0.650	1
		63 ①	847403	DS203 M A-B63/0.03	2CSR273101R1635	0.650	1
4	30	6	847502	DS204 M A-B6/0.03	2CSR274101R1065	0.780	1
		10	847601	DS204 M A-B10/0.03	2CSR274101R1105	0.780	1
		13	847700	DS204 M A-B13/0.03	2CSR274101R1135	0.780	1
		16	847809	DS204 M A-B16/0.03	2CSR274101R1165	0.780	1
		20	847908	DS204 M A-B20/0.03	2CSR274101R1205	0.780	1
		25	848004	DS204 M A-B25/0.03	2CSR274101R1255	0.780	1
		32	848103	DS204 M A-B32/0.03	2CSR274101R1325	0.780	1
		40	848202	DS204 M A-B40/0.03	2CSR274101R1405	0.780	1
		50 ①	848301	DS204 M A-B50/0.03	2CSR274101R1505	0.825	1
		63 ①	848400	DS204 M A-B63/0.03	2CSR274101R1635	0.825	1

① снабжены двумя дополнительными клеммами для дистанционного отключения

Автоматические выключатели дифференциального тока Серия DS 200 M тип 10000 A , характеристика C



DS 202 M



DS 203 M



DS 204 M

DS 200 M тип A, характеристика C

Назначение: защита от токов перегрузки и короткого замыкания; защита от синусоидальных переменных и пульсирующих постоянных токов утечки на землю; защита при косвенном прикосновении и дополнительная защита при прямом.

Применение: коммерческие и промышленные объекты.

Стандарты: ГОСТ Р 51327.1-99 (МЭК 61009) и ГОСТ Р 50030.2-2010 (МЭК 60947-2)

$I_{сн} = 10 \text{ кА}$

Кол-во полюсов	Ном. дифф. ток $I_{\Delta n}$ mA	Ном. ток I_n A	Вbn 8012542 EAN	Информация для заказа		Масса 1 шт. кг	Упаковка 1 шт. шт.
				Тип	Код заказа		
2	30	40	849209	DS202 M A-C40/0.03	2CSR272101R1404	0.440	1
		50 ①	849308	DS202 M A-C50/0.03	2CSR272101R1504	0.440	1
		63 ①	849407	DS202 M A-C63/0.03	2CSR272101R1634	0.440	1
3	30	6	849506	DS203 M A-C6/0.03	2CSR273101R1064	0.610	1
		10	849605	DS203 M A-C10/0.03	2CSR273101R1104	0.610	1
		13	849704	DS203 M A-C13/0.03	2CSR273101R1134	0.610	1
		16	849803	DS203 M A-C16/0.03	2CSR273101R1164	0.610	1
		20	849902	DS203 M A-C20/0.03	2CSR273101R1204	0.610	1
		25	850007	DS203 M A-C25/0.03	2CSR273101R1254	0.610	1
		32	850106	DS203 M A-C32/0.03	2CSR273101R1324	0.610	1
		40	850205	DS203 M A-C40/0.03	2CSR273101R1404	0.610	1
		50 ①	850304	DS203 M A-C50/0.03	2CSR273101R1504	0.650	1
		63 ①	850403	DS203 M A-C63/0.03	2CSR273101R1634	0.650	1
4	30	6	850502	DS204 M A-C6/0.03	2CSR274101R1064	0.780	1
		10	850601	DS204 M A-C10/0.03	2CSR274101R1104	0.780	1
		13	850700	DS204 M A-C13/0.03	2CSR274101R1134	0.780	1
		16	850809	DS204 M A-C16/0.03	2CSR274101R1164	0.780	1
		20	850908	DS204 M A-C20/0.03	2CSR274101R1204	0.780	1
		25	851004	DS204 M A-C25/0.03	2CSR274101R1254	0.780	1
		32	851103	DS204 M A-C32/0.03	2CSR274101R1324	0.780	1
		40	851202	DS204 M A-C40/0.03	2CSR274101R1404	0.780	1
		50 ①	851301	DS204 M A-C50/0.03	2CSR274101R1504	0.825	1
		63 ①	851400	DS204 M A-C63/0.03	2CSR274101R1634	0.825	1

① снабжены двумя дополнительными клеммами для дистанционного отключения

Возможно вас также заинтересуют:

Вспомогательные элементы для УДТ, стр. 4/2
Шинные разводки, стр. 4/22

Автоматические выключатели дифференциального тока Серия DSH941R 4500 типа AC



DSH941R типа AC, с характеристикой срабатывания C

Назначение: Защита конечных однофазных сетей от перегрузок и коротких замыканий, защита от переменного синусоидального тока замыкания на землю, защита при косвенном прикосновении и дополнительная защита при прямом прикосновении ($I_{\Delta n}=30$ mA); отключение резистивных и индуктивных нагрузок.

Применение: жилые помещения, коммерческие и промышленные объекты.

Соответствие стандартам: ГОСТ Р 51327.1-99 (МЭК 61009)

$I_{cn}=4.5$ kA

3

Кол-во полюсов	Ном. дифф. ток $I_{\Delta n}$ mA	Ном. ток I_n A	Ввп 8012542 EAN	Информация для заказа		Масса 1 шт. кг	Упаковка 1 шт. шт.
				Тип	Код заказа		
1+N	30	6	214359	DSH 941R AC-C6/0,03A	2CSR145001R1064	0.200	5
		10	214458	DSH 941R AC-C10/0,03A	2CSR145001R1104	0.200	5
		16	214557	DSH 941R AC-C16/0,03A	2CSR145001R1164	0.200	5
		20	214656	DSH 941R AC-C20/0,03A	2CSR145001R1204	0.200	5
		25	214755	DSH 941R AC-C25/0,03A	2CSR145001R1254	0.200	5
		32	214854	DSH 941R AC-C32/0,03A	2CSR145001R1324	0.200	5
		40	214953	DSH 941R AC-C40/0,03A	2CSR145001R1404	0.200	5

Возможно вас также заинтересуют:
Вспомогательные элементы для DSH941R, стр. 4/44
Шинные разводки, стр. 4/47

Автоматические выключатели дифференциального тока DSH 941R

Технические данные

3

Технические характеристики				
Электрические параметры	Соответствие стандартам			
	Тип			
	Кол-во полюсов			
	Номинальный ток I_n			A
	Номинальная чувствительность $I_{\Delta n}$			A
	Номинальное напряжение U_n			V
	Номинальное напряжение изоляции U_i			V
	Макс. рабочее напряжение проверки цепи			V
	Мин. рабочее напряжение проверки цепи			V
	Номинальная частота			Гц
	Ном. отключающая способность (I_{cp}) согласно ГОСТ Р 51327.1-99 (МЭК 61009)		номинальный I_{cp}	A
	Номинальная отключающая способность согласно ГОСТ Р 50030.2-2010 (МЭК 60947-2)		предельный I_{pr} рабочий I_{cs}	кА кА
	1P+N при 230 В перем.			
	Номинальное импульсное выдерживаемое напряжение (1.2/50) U_{imp}			кВ
	Напряжение испытания изоляции (ном. частота, 1 мин.)			кВ
Характеристика термомангнитного расцепителя				
Устойчивость к импульсным токам (форма волны 8/20)			A	
Механические параметры	Рычаг управления			
	Электрическая износостойкость			
	Механическая износостойкость			
	Степень защиты		корпус клеммы	
	Тропическое исполнение согласно IEC /EN 60068-2		влажное тепло пост. климат. условия перем. климат. условия	°C/отн. влажность °C/отн. влажность °C/отн. влажность
	Температура калибровки термоэлемента			°C
	Температура окружающего воздуха (при среднесуточной $\leq +35$ °C)			°C
	Температура хранения			°C
	Монтаж	Тип клемм		верхние нижние
		Сечение кабеля для верхних/нижних клемм		мм ²
Момент затяжки		Нм		
Монтаж				
Подключение				
Габаритные размеры и масса	Габариты (В x Г x Ш)		1P+N мм	
	Масса		1P+N г	
Вспомогательные элементы	Сочетаются с:			
	дополнительный контакт			
	сигнальный контакт			
	дистанционный расцепитель расцепитель минимального напряжения			



DSH941R

ГОСТ Р 51327.1-99 (МЭК 61009), ГОСТ Р 50030.2-2010 (МЭК 60947-2)

AC

1P+N

$6 \leq I_n \leq 40$

0.03

230-240

500

254

110

50...60

4500

6

4,5

5

2.5

C: $5 I_n \leq I_m \leq 10 I_n$

250

черный, пломбируется в положении ВКЛ/ОТКЛ

10000

20000

IP4X

IP2X

28 циклов 55/95...100

23/83 - 40/93 - 55/20

25/95 - 40/95

30

-25...+55

-40...+70

винтовой (стойкий к ударному воздействию)

винтовой (стойкий к ударному воздействию)

(жестк. и гибкий) до 16/16

1.2

на DIN-рейку EN 60715 (35 мм) посредством системы быстрого крепления

сверху и снизу

85 x 70 x 35.6

200

да

да

да

да

Автоматические выключатели дифференциального тока Серия DS203NC

3

Компактные габаритные размеры для экономии пространства электроустановки

Двойные клеммы для простого и безопасного монтажа

Рычаг управления может быть опломбирован в положении ВКЛ/ВЫКЛ для обеспечения безопасности обслуживания

Кнопка TEST для проверки работоспособности устройства.

Свободное место на корпусе для нанесения маркировки защищаемых линий

Индикатор реального состояния контактов (CPI) не зависит от положения рычага (зеленый: контакты разомкнуты, красный: контакты замкнуты).

Соответствие дизайну System pro M compact®

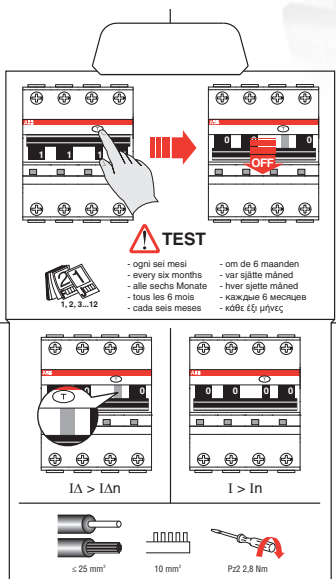
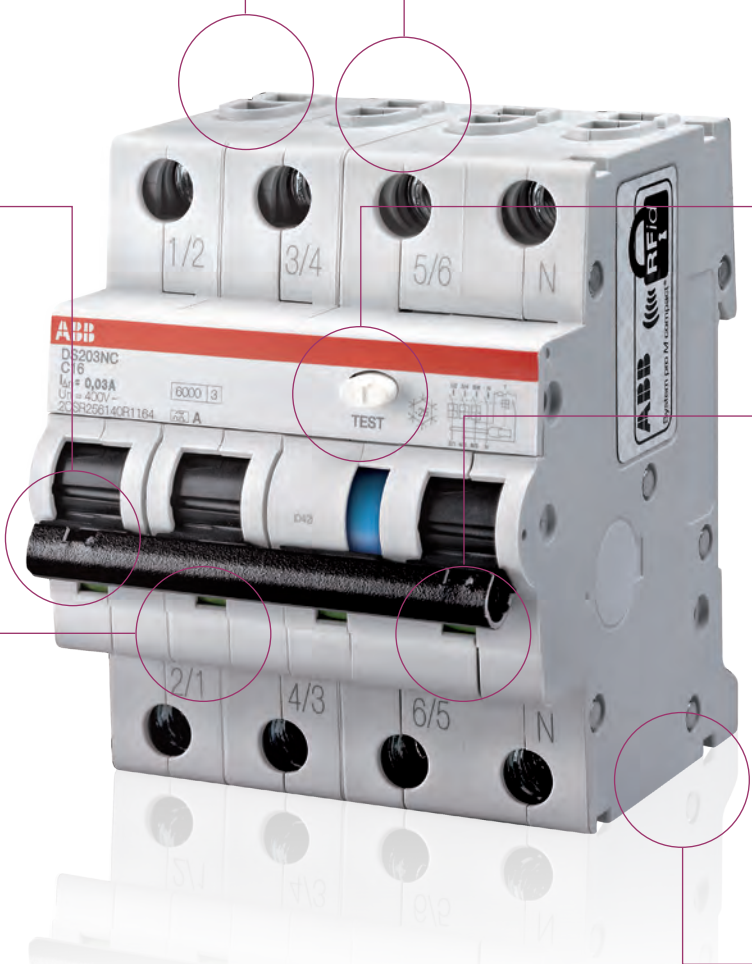

Инструкция по монтажу
напечатана
непосредственно
на упаковке



Монтаж с помощью кабеля и шины

Двойные цилиндрические клеммы для раздельного подключения проводников разного сечения. Слот для подключения кабеля 25 мм², слот для установки шины 10 мм².



Маркировка RFID

Радиочастотная метка RFID для упрощения логистики, а также для проверки подлинности устройства.



Индикатор срабатывания по току утечки

В случае срабатывания АВДТ при обнаружении токов утечки на землю, вблизи рычага появляется синий флажок. Данный индикатор позволяет однозначно определить причину срабатывания АВДТ. Эта опция полезна при поиске неисправности в цепи.



Лазерная маркировка

Вся необходимая информация нанесена на корпус устройства в виде лазерной маркировки, что обеспечивает ее долговечность.

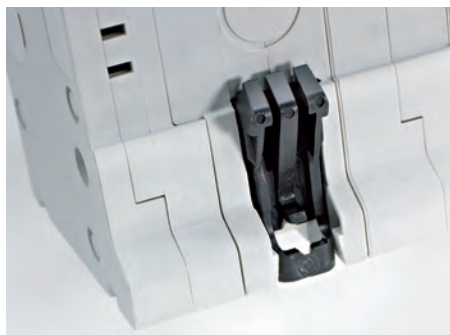

Механизм крепления на DIN-рейку

Фиксатор на DIN-рейку значительно упрощает процесс установки и демонтирования устройств, даже в случае наличия шинной разводки снизу.



Знаки сертификации

Качество изготовления подтверждается основными международными знаками сертификации, которые четко видны на устройстве, даже если оно установлено в распределительном щите.

Автоматические выключатели дифференциального тока DS203NC

Технические данные

3

		DS203NC L	DS203NC
Стандарты		ГОСТ Р 51327.1-99 (МЭК 61009); ГОСТ Р 50030.2-2010 (МЭК 60947-2)	ГОСТ Р 51327.1-99 (МЭК 61009); ГОСТ Р 50030.2-2010 (МЭК 60947-2)
Электрические характеристики			
Тип (форма волны обнаруженной утечки на землю)		AC, A, APR	AC, A, APR, S
Количество полюсов		3P+N	3P+N
Номинальный ток I_n		A $6 \leq I_n \leq 32A$	$6 \leq I_n \leq 32A$
Номинальная чувствительность $I_{\Delta n}$		mA 30-300	30-100-300
Номинальное напряжение U_n		B 400-415 В	400-415 В
Напряжение изоляции U_i		B 500 В перем.	500 В перем.
Категория перенапряжения		III	III
Класс загрязнения		2	2
Макс. рабочее напряжение тестирования цепи		B 440	440
Мин. рабочее напряжение тестирования цепи		B 30 mA: 300 В ; 300 mA: 195 В	30 mA: 300 В; 100 mA, 300 mA: 195 В
Номинальная частота		Гц 50/60	50/60
Ном. откл. способность по ГОСТ Р 51327.1-99		I_{cn} A 4500	6000
Ном. откл. способность по ГОСТ Р 50030.2-2010		I_{cu} кА 6	10
		I_{cs} кА 4,5	5
Ном. откл. способность по дифф. току $I_{\Delta m}$ по ГОСТ Р 51327.1-99		кА 4,5	6
Ном. импульсное выдерживаемое напряжение (1.2/50) U_{imp}		кА 4	4
Напряжение испытания изоляции (ном. частота, 1 мин.)		кА 2.5	2.5
Характеристика срабатывания электромагнитного расцепителя		B: $3 I_n \leq I_m \leq 5 I_n$ C: $5 I_n \leq I_m \leq 10 I_n$ K: $10 I_n \leq I_m \leq 14 I_n$	■ ■ ■
Устойчивость к импульсным токам (форма волны 8/20)		A 250 (3000 для версии APR)	250 (3000 для версии APR; 5000 для селективной версии)
Механические характеристики			
Корпус		Класс изоляции II, RAL 7035	Класс изоляции II, RAL 7035
Рычаг		черный, пломбировка ВКЛ/ВЫКЛ	черный, пломбировка ВКЛ/ВЫКЛ
Индикатор		Индикатор срабатывания по току утечки: синий, на рычаге	Индикатор срабатывания по току утечки: синий, на рычаге
Индикация состояния контактов		индикатор CPI зеленый/красный	индикатор CPI зеленый/красный
Электрическая износостойкость		опер. 10000	10000
Механическая износостойкость		опер. 20000	20000
Степень защиты		корпус IP4X	IP4X
		клеммы IP2X	IP2X
Устойчивость к ударному воздействию IEC/EN 60068-2-27		30g - 2 удара - 13мс	30g - 2 удара - 13мс
Устойчивость к вибрации согласно IEC/EN 60068-2-6		0,35 мм или 5g - 20 циклов при 5...150...5 Гц без нагрузки	0,35 мм или 5g - 20 циклов при 5...150...5 Гц без нагрузки

		DS203NC L	DS203NC
Условия окружающей среды (влажное тепло) по IEC/EN 60068-2-30	°C/RH	28 циклов при 55°C/90-96% и 25°C/95-100%	28 циклов при 55°C/90-96% и 25°C/95-100%
Температура калибровки теплового расцепителя	°C	30	30
Температура откруж. среды (при среднесуточной $\leq +35$ °C)	°C	-25...+55	-25...+55
Температура хранения	°C	-40...+70	-40...+70
Монтаж			
Тип клемм	сверху/снизу	двойные цилиндрические клеммы	двойные цилиндрические клеммы
Сечение клемм для подключения проводников	мм ²	25/25	25/25
Сечение клемм для подключения шин	мм ²	10/10	10/10
Момент затяжки	Нм	2.8	2.8
Установка		на DIN рейку EN 60715 (35 мм) посредством фиксаторов	на DIN рейку EN 60715 (35 мм) посредством фиксаторов
Сторона подключения питания		сверху или снизу	сверху или снизу
Масса и габаритные размеры			
Габаритные размеры (В x Г x Ш)	мм	85 x 69 x 70.4	85 x 69 x 70.4
Масса	г	480	480
Совместимость с дополнительными элементами			
Совместимы со стандартными аксессуарами посредством установки модуля SN201-IH	Вспомогательный контакт	да	да
	Сигнальный контакт	да	да
	Дистанционный расцепитель	да	да
	Расцепитель мин. напряжения	да	да
	Расцепитель макс. напряжения	да	да

АВДТ серии DS203NCL

Информация для заказа



DS203NC L - тип AC - характеристика C

$I_{cn} = 4500 \text{ A}$

Кол-во полюсов	Ном. дифф. ток $I_{\Delta n}$ mA	Ном. ток I_n A	Информация для заказа			Упаковка шт.
			Тип	Код заказа	EAN-код	
3P+N	0,03	6	DS203NC L C6 AC30	2CSR246040R1064	8012542353928	1
		8	DS203NC L C8 AC30	2CSR246040R1084	8012542343622	1
		10	DS203NC L C10 AC30	2CSR246040R1104	8012542353829	1
		13	DS203NC L C13 AC30	2CSR246040R1134	8012542343523	1
		16	DS203NC L C16 AC30	2CSR246040R1164	8012542353720	1
		20	DS203NC L C20 AC30	2CSR246040R1204	8012542343424	1
		25	DS203NC L C25 AC30	2CSR246040R1254	8012542353621	1
		32	DS203NC L C32 AC30	2CSR246040R1324	8012542343325	1
	0,3	6	DS203NC L C6 AC300	2CSR246040R3064	8012542343226	1
		8	DS203NC L C8 AC300	2CSR246040R3084	8012542343127	1
		10	DS203NC L C10 AC300	2CSR246040R3104	8012542343028	1
		13	DS203NC L C13 AC300	2CSR246040R3134	8012542342922	1
		16	DS203NC L C16 AC300	2CSR246040R3164	8012542776727	1
		20	DS203NC L C20 AC300	2CSR246040R3204	8012542342823	1
		25	DS203NC L C25 AC300	2CSR246040R3254	8012542342724	1
		32	DS203NC L C32 AC300	2CSR246040R3324	8012542358428	1



DS203NC L - тип A- характеристика C

$I_{cn} = 4500 \text{ A}$

Кол-во полюсов	Ном. дифф. ток $I_{\Delta n}$ mA	Ном. ток I_n A	Информация для заказа			Упаковка шт.
			Тип	Код заказа	EAN-код	
3P+N	0,03	6	DS203NC L C6 A30	2CSR246140R1064	8012542354628	1
		8	DS203NC L C8 A30	2CSR246140R1084	8012542344322	1
		10	DS203NC L C10 A30	2CSR246140R1104	8012542354529	1
		13	DS203NC L C13 A30	2CSR246140R1134	8012542344223	1
		16	DS203NC L C16 A30	2CSR246140R1164	8012542354420	1
		20	DS203NC L C20 A30	2CSR246140R1204	8012542344124	1
		25	DS203NC L C25 A30	2CSR246140R1254	8012542354321	1
		32	DS203NC L C32 A30	2CSR246140R1324	8012542498025	1
	0,3	6	DS203NC L C6 A300	2CSR246140R3064	8012542499220	1
		8	DS203NC L C8 A300	2CSR246140R3084	8012542344025	1
		10	DS203NC L C10 A300	2CSR246140R3104	8012542354222	1
		13	DS203NC L C13 A300	2CSR246140R3134	8012542343929	1
		16	DS203NC L C16 A300	2CSR246140R3164	8012542354123	1
		20	DS203NC L C20 A300	2CSR246140R3204	8012542343820	1
		25	DS203NC L C25 A300	2CSR246140R3254	8012542354024	1
		32	DS203NC L C32 A300	2CSR246140R3324	8012542343721	1

Возможно вас также заинтересуют:

Вспомогательные элементы для DS203NC, стр. 4/3
Шинные разводки, стр. 4/22

АВДТ серии DS203NCL и DS203NC

Информация для заказа



DS203NC L - тип APR - характеристика C

$I_{cn} = 4500 \text{ A}$

Кол-во полюсов	Ном. дифф. ток $I_{\Delta n}$ mA	Ном. ток I_n A	Информация для заказа			Упаковка шт.
			Тип	Код заказа	EAN-код	
3P+N	0,03	6	DS203NC L C6 APR30	2CSR246440R1064	8012542079125	1
		8	DS203NC L C8 APR30	2CSR246440R1084	8012542079026	1
		10	DS203NC L C10 APR30	2CSR246440R1104	8012542078920	1
		13	DS203NC L C13 APR30	2CSR246440R1134	8012542078821	1
		16	DS203NC L C16 APR30	2CSR246440R1164	8012542078722	1
		20	DS203NC L C20 APR30	2CSR246440R1204	8012542078623	1
		25	DS203NC L C25 APR30	2CSR246440R1254	8012542078524	1
		32	DS203NC L C32 APR30	2CSR246440R1324	8012542078425	1



DS203NC - тип AC - характеристика B

$I_{cn} = 6000 \text{ A}$

Кол-во полюсов	Ном. дифф. ток $I_{\Delta n}$ mA	Ном. ток I_n A	Информация для заказа			Упаковка шт.
			Тип	Код заказа	EAN-код	
3P+N	0,03	6	DS203NC B6 AC30	2CSR256040R1065	8012542077428	1
		8	DS203NC B8 AC30	2CSR256040R1085	8012542077329	1
		10	DS203NC B10 AC30	2CSR256040R1105	8012542077220	1
		13	DS203NC B13 AC30	2CSR256040R1135	8012542077121	1
		16	DS203NC B16 AC30	2CSR256040R1165	8012542077022	1
		20	DS203NC B20 AC30	2CSR256040R1205	8012542076926	1
		25	DS203NC B25 AC30	2CSR256040R1255	8012542790525	1
		32	DS203NC B32 AC30	2CSR256040R1325	8012542076827	1
	0,1	6	DS203NC B6 AC100	2CSR256040R2065	8012542076728	1
		8	DS203NC B8 AC100	2CSR256040R2085	8012542076629	1
		10	DS203NC B10 AC100	2CSR256040R2105	8012542076520	1
		13	DS203NC B13 AC100	2CSR256040R2135	8012542076421	1
		16	DS203NC B16 AC100	2CSR256040R2165	8012542076322	1
		20	DS203NC B20 AC100	2CSR256040R2205	8012542076223	1
		25	DS203NC B25 AC100	2CSR256040R2255	8012542076124	1
		32	DS203NC B32 AC100	2CSR256040R2325	8012542076025	1
	0,3	6	DS203NC B6 AC300	2CSR256040R3065	8012542353423	1
		8	DS203NC B8 AC300	2CSR256040R3085	8012542353324	1
		10	DS203NC B10 AC300	2CSR256040R3105	8012542266327	1
		13	DS203NC B13 AC300	2CSR256040R3135	8012542266228	1
		16	DS203NC B16 AC300	2CSR256040R3165	8012542266129	1
		20	DS203NC B20 AC300	2CSR256040R3205	8012542266020	1
		25	DS203NC B25 AC300	2CSR256040R3255	8012542265924	1
		32	DS203NC B32 AC300	2CSR256040R3325	8012542790822	1

АВДТ серии DS203NC

Информация для заказа



DS203NC - тип AC - характеристика C

$I_{сн} = 6000 \text{ A}$

Кол-во полюсов	Ном. дифф. ток $I_{\Delta n}$ mA	Ном. ток I_n A	Информация для заказа			Упаковка шт.
			Тип	Код заказа	EAN-код	
3P+N	0,03	6	DS203NC C6 AC30	2CSR256040R1064	8012542265825	1
		8	DS203NC C8 AC30	2CSR256040R1084	8012542353225	1
		10	DS203NC C10 AC30	2CSR256040R1104	8012542518228	1
		13	DS203NC C13 AC30	2CSR256040R1134	8012542186823	1
		16	DS203NC C16 AC30	2CSR256040R1164	8012542352228	1
		20	DS203NC C20 AC30	2CSR256040R1204	8012542186724	1
		25	DS203NC C25 AC30	2CSR256040R1254	8012542352129	1
		32	DS203NC C32 AC30	2CSR256040R1324	8012542263920	1
	0,1	6	DS203NC C6 AC100	2CSR256040R2064	8012542263821	1
		8	DS203NC C8 AC100	2CSR256040R2084	8012542263722	1
		10	DS203NC C10 AC100	2CSR256040R2104	8012542263623	1
		13	DS203NC C13 AC100	2CSR256040R2134	8012542263524	1
		16	DS203NC C16 AC100	2CSR256040R2164	8012542518327	1
		20	DS203NC C20 AC100	2CSR256040R2204	8012542263425	1
		25	DS203NC C25 AC100	2CSR256040R2254	8012542186021	1
		32	DS203NC C32 AC100	2CSR256040R2324	8012542352020	1
	0,3	6	DS203NC C6 AC300	2CSR256040R3064	8012542185925	1
		8	DS203NC C8 AC300	2CSR256040R3084	8012542185826	1
		10	DS203NC C10 AC300	2CSR256040R3104	8012542185727	1
		13	DS203NC C13 AC300	2CSR256040R3134	8012542185628	1
		16	DS203NC C16 AC300	2CSR256040R3164	8012542185529	1
		20	DS203NC C20 AC300	2CSR256040R3204	8012542185420	1
		25	DS203NC C25 AC300	2CSR256040R3254	8012542517825	1
		32	DS203NC C32 AC300	2CSR256040R3324	8012542180821	1

Возможно вас также заинтересуют:

Вспомогательные элементы для DS203NC, стр. 4/3
Шинные разводки, стр. 4/22



DS203NC - тип А , характеристика В

$I_{сн} = 6000 \text{ A}$

Кол-во полюсов	Ном. дифф. ток $I_{\Delta n}$ mA	Ном. ток I_n A	Информация для заказа			Упаков-ка шт.
			Тип	Код заказа	EAN-код	
3P+N	0,03	6	DS203NC B6 A30	2CSR256140R1065	8012542078326	1
		8	DS203NC B8 A30	2CSR256140R1085	8012542078227	1
		10	DS203NC B10 A30	2CSR256140R1105	8012542078128	1
		13	DS203NC B13 A30	2CSR256140R1135	8012542078029	1
		16	DS203NC B16 A30	2CSR256140R1165	8012542077923	1
		20	DS203NC B20 A30	2CSR256140R1205	8012542077824	1
		25	DS203NC B25 A30	2CSR256140R1255	8012542077725	1
		32	DS203NC B32 A30	2CSR256140R1325	8012542077626	1
	0,1	6	DS203NC B6 A100	2CSR256140R2065	8012542080329	1
		8	DS203NC B8 A100	2CSR256140R2085	8012542080220	1
		10	DS203NC B10 A100	2CSR256140R2105	8012542080121	1
		13	DS203NC B13 A100	2CSR256140R2135	8012542080022	1
		16	DS203NC B16 A100	2CSR256140R2165	8012542079927	1
		20	DS203NC B20 A100	2CSR256140R2205	8012542079828	1
		25	DS203NC B25 A100	2CSR256140R2255	8012542079729	1
		32	DS203NC B32 A100	2CSR256140R2325	8012542079620	1
	0,3	6	DS203NC B6 A300	2CSR256140R3065	8012542079521	1
		8	DS203NC B8 A300	2CSR256140R3085	8012542079422	1
		10	DS203NC B10 A300	2CSR256140R3105	8012542079323	1
		13	DS203NC B13 A300	2CSR256140R3135	8012542079224	1
		16	DS203NC B16 A300	2CSR256140R3165	8012542305026	1
		20	DS203NC B20 A300	2CSR256140R3205	8012542305125	1
		25	DS203NC B25 A300	2CSR256140R3255	8012542400226	1
		32	DS203NC B32 A300	2CSR256140R3325	8012542400028	1

Возможно вас также заинтересуют:

Вспомогательные элементы для DS203NC, стр. 4/3
Шинные разводки, стр. 4/22

АВДТ серии DS203NC

Информация для заказа



DS203NC - тип А , характеристика С

$I_{cn} = 6000 \text{ A}$

Кол-во полюсов	Ном. дифф. ток $I_{\Delta n}$ mA	Ном. ток I_n A	Информация для заказа			Упаковка шт.
			Тип	Код заказа	EAN-код	
3P+N	0,03	6	DS203NC C6 A30	2CSR256140R1064	8012542400127	1
		8	DS203NC C8 A30	2CSR256140R1084	8012542058823	1
		10	DS203NC C10 A30	2CSR256140R1104	8012542896524	1
		13	DS203NC C13 A30	2CSR256140R1134	8012542768227	1
		16	DS203NC C16 A30	2CSR256140R1164	8012542830924	1
		20	DS203NC C20 A30	2CSR256140R1204	8012542839927	1
		25	DS203NC C25 A30	2CSR256140R1254	8012542768524	1
		32	DS203NC C32 A30	2CSR256140R1324	8012542831228	1
	0,1	6	DS203NC C6 A100	2CSR256140R2064	8012542840220	1
		8	DS203NC C8 A100	2CSR256140R2084	8012542896425	1
		10	DS203NC C10 A100	2CSR256140R2104	8012542768128	1
		13	DS203NC C13 A100	2CSR256140R2134	8012542830825	1
		16	DS203NC C16 A100	2CSR256140R2164	8012542839828	1
		20	DS203NC C20 A100	2CSR256140R2204	8012542896722	1
		25	DS203NC C25 A100	2CSR256140R2254	8012542768425	1
		32	DS203NC C32 A100	2CSR256140R2324	8012542831129	1
	0,3	6	DS203NC C6 A300	2CSR256140R3064	8012542840121	1
		8	DS203NC C8 A300	2CSR256140R3084	8012542830726	1
		10	DS203NC C10 A300	2CSR256140R3104	8012542839729	1
		13	DS203NC C13 A300	2CSR256140R3134	8012542896623	1
		16	DS203NC C16 A300	2CSR256140R3164	8012542768326	1
		20	DS203NC C20 A300	2CSR256140R3204	8012542831020	1
		25	DS203NC C25 A300	2CSR256140R3254	8012542840022	1
		32	DS203NC C32 A300	2CSR256140R3324	8012542631620	1



DS203NC - тип А, характеристика К

$I_{cn} = 6000 \text{ A}$

Кол-во полюсов	Ном. дифф. ток $I_{\Delta n}$ mA	Ном. ток I_n A	Информация для заказа			Упаковка шт.
			Тип	Код заказа	EAN-код	
3P+N	0,03	6	DS203NC K6 A30	2CSR256140R1067	8012542376026	1
		8	DS203NC K8 A30	2CSR256140R1087	8012542629726	1
		10	DS203NC K10 A30	2CSR256140R1107	8012542375920	1
		13	DS203NC K13 A30	2CSR256140R1137	8012542779322	1
		16	DS203NC K16 A30	2CSR256140R1167	8012542769323	1
		20	DS203NC K20 A30	2CSR256140R1207	8012542631521	1
		25	DS203NC K25 A30	2CSR256140R1257	8012542375821	1
		32	DS203NC K32 A30	2CSR256140R1327	8012542779223	1

Возможно вас также заинтересуют:

Вспомогательные элементы для DS203NC, стр. 4/3
Шинные разводки, стр. 4/22



DS203NC - тип APR, характеристика C

$I_{cn} = 6000 \text{ A}$

Кол-во полюсов	Ном. дифф. ток $I_{\Delta n}$ mA	Ном. ток I_n A	Информация для заказа			Упаковка шт.
			Тип	Код заказа	EAN-код	
3P+N	0,03	6	DS203NC C6 APR30	2CSR256440R1064	8012542349822	1
		8	DS203NC C8 APR30	2CSR256440R1084	8012542180722	1
		10	DS203NC C10 APR30	2CSR256440R1104	8012542349723	1
		13	DS203NC C13 APR30	2CSR256440R1134	8012542261520	1
		16	DS203NC C16 APR30	2CSR256440R1164	8012542261421	1
		20	DS203NC C20 APR30	2CSR256440R1204	8012542261322	1
		25	DS203NC C25 APR30	2CSR256440R1254	8012542261223	1
		32	DS203NC C32 APR30	2CSR256440R1324	8012542261124	1
	0,1	6	DS203NC C6 APR100	2CSR256440R2064	8012542274223	1
		8	DS203NC C8 APR100	2CSR256440R2084	8012542517924	1
		10	DS203NC C10 APR100	2CSR256440R2104	8012542261025	1
		13	DS203NC C13 APR100	2CSR256440R2134	8012542180029	1
		16	DS203NC C16 APR100	2CSR256440R2164	8012542349624	1
		20	DS203NC C20 APR100	2CSR256440R2204	8012542179924	1
		25	DS203NC C25 APR100	2CSR256440R2254	8012542179825	1
		32	DS203NC C32 APR100	2CSR256440R2324	8012542179726	1
	0,3	6	DS203NC C6 APR300	2CSR256440R3064	8012542179627	1
		8	DS203NC C8 APR300	2CSR256440R3084	8012542179528	1
		10	DS203NC C10 APR300	2CSR256440R3104	8012542179429	1
		13	DS203NC C13 APR300	2CSR256440R3134	8012542518020	1
		16	DS203NC C16 APR300	2CSR256440R3164	8012542176329	1
		20	DS203NC C20 APR300	2CSR256440R3204	8012542351023	1
		25	DS203NC C25 APR300	2CSR256440R3254	8012542176220	1
		32	DS203NC C32 APR300	2CSR256440R3324	8012542350927	1

3



DS203NC - тип A S, характеристика C

$I_{cn} = 6000 \text{ A}$

Кол-во полюсов	Ном. дифф. ток $I_{\Delta n}$ mA	Ном. ток I_n A	Информация для заказа			Упаковка шт.
			Тип	Код заказа	EAN-код	
3P+N	0,1	16	DS203NC C16 A S100	2CSR256240R2164	8012542021827	1
		20	DS203NC C20 A S100	2CSR256240R2204	8012542021728	1
		25	DS203NC C25 A S100	2CSR256240R2254	8012542021629	1
		32	DS203NC C32 A S100	2CSR256240R2324	8012542021520	1
	0,3	16	DS203NC C16 A S300	2CSR256240R3164	8012542297727	1
		20	DS203NC C20 A S300	2CSR256240R3204	8012542373223	1
		25	DS203NC C25 A S300	2CSR256240R3254	8012542373124	1
		32	DS203NC C32 A S300	2CSR256240R3324	8012542077527	1

Возможно вас также интересуют:

Вспомогательные элементы для DS203NC, стр. 4/3
Шинные разводки, стр. 4/22

Блоки дифференциального тока

Технические характеристики DDA 800



DDA 800

3

	Стандарты			
Электрические параметры	Тип (форма волны тока учетки на землю)			
	Полюса			
	Номинальный ток I_n		A	
	Номинальная чувствительность $I_{\Delta n}$		A	
	Номинальное напряжение U_n		B	
	Напряжение изоляции U_i		B	
	Макс. рабочее напряжение проверки цепи		B	
	Мин. рабочее напряжение проверки цепи		B	
	Номинальная частота		Гц	
	Ном. отключающая способность (I_{cn}) согласно ГОСТ Р 50030.2-2010 (МЭК 60947-2)		A	
	Номинальная откл. способность по диф. току $I_{\Delta m}$		c S 800 C	кА
			c S 800 N	кА
			c S 800 S	кА
	Ном. импульсное выдерживаемое напряжение $(1,2/50) U_{imp}$		кВ	
	Напряжение испытания изоляции (ном. частота, 1 мин.)		кВ	
Устойчивость к импульсным токам (форма волны 8/20)		A		
Механические параметры	Рычаг			
	Электрическая износостойкость			
	Механическая износостойкость			
	Степень защиты		корпус	
			Клеммы	
	Условия окружающей среды (влажное тепло) согласно IEC/EN 60068-2-30		°C/отн. влажность	
	Температура окружающего воздуха (при среднесуточной $\leq +35$ °C)		°C	
	Температура хранения		°C	
	Сечение клемм для подключения кабеля		гибкие	мм ²
			одножильный (жесткий)	мм ²
Момент затяжки клемм		Нм		
Монтаж				
Габаритные размеры и масса	Габариты (В x Г x Ш)		2P	мм
			3P	мм
			4P	мм
	Масса		2P	г
			3P	г
			4P	г
Сочетание с модульными автоматическими выключателями	Сочетаются с:		S 800 N	
			S 800 S	

* только для версий 3P и 4P

DDA 800 AC	DDA 800 A		DDA 800 A AP-R	DDA 800 A S	
ГОСТ Р 50030.2-2010 (МЭК 60947-2 прил. В)					
AC	A		A	A	
2P, 3P, 4P					
63	63	100	63-100	63	100
0.03-0.3	0.03-0.3-0.5	0.3-0.5	0.03	0.3-1	0.3-0.5*1
230/400 - 240/415 - 400/690					
690					
690					
195					
50...60					
согласно отключающей способности установленного автоматического выключателя					
согласно I _н установленного автоматического выключателя					
согласно I _н установленного автоматического выключателя					
согласно I _н установленного автоматического выключателя					
6					
2.5					
250			3000	5000	
синий, работает лишь из положения ВЫКЛ.					
10000					
20000					
IP4X					
IP2X					
28 циклов при 55°C/90-96% и 25°C/95-100%					
-25...+60					
-40...+70					
6...50					
6...70					
мин. 3 / макс. 4					
на DIN-рейке EN 60715 (35 мм) при помощи быстрой фиксации					
108,2 x 82,3 x 81					
108,2 x 82,3 x 117					
108,2 x 82,3 x 117					
300 для 63 А - 415 для 100 А					
400 для 63 А - 640 для 100 А					
460 для 63 А - 765 для 100 А					
да					
да					

Блоки дифференциального тока для АВ серии S800

DDA 800 тип AC



DDA 802

DDA 800 тип AC для автоматических выключателей серии S800

Назначение: представляет собой ВДТ, объединяемый на месте установки с автоматическим выключателем серии S 800 до 63А. Предназначен для защиты от переменного синусоидального тока утечки на землю; защита при косвенном прикосновении и дополнительная защита при прямом ($I_{\Delta n}=30$ мА).

Применение: коммерческие и промышленные объекты.

Стандарты: ГОСТ Р 51327.1-99 (МЭК 61009) и ГОСТ Р 50030.2-2010 (МЭК 60947-2 прил. В)

Кол-во полюсов	Ном. дифф. ток $I_{\Delta n}$ мА	Ном. ток I_n А	Вbn 8012542 EAN	Информация для заказа		Масса 1 шт. кг	Упаковка 1 шт. шт.
				Тип	Код заказа		
2	30	63	919704	DDA802AC-63/0.03	2CSB802001R1630	0.300	1
	300	63	919902	DDA802AC-63/0.3	2CSB802001R3630	0.300	1



DDA 803

Кол-во полюсов	Ном. дифф. ток $I_{\Delta n}$ мА	Ном. ток I_n А	Вbn 8012542 EAN	Информация для заказа		Масса 1 шт. кг	Упаковка 1 шт. шт.
				Тип	Код заказа		
3	30	63	922001	DDA803AC-63/0.03	2CSB803001R1630	0.400	1
	300	63	922209	DDA803AC-63/0.3	2CSB803001R3630	0.400	1

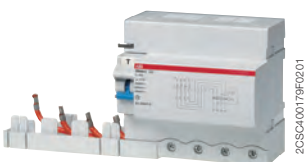

DDA 804

Кол-во полюсов	Ном. дифф. ток $I_{\Delta n}$ мА	Ном. ток I_n А	Вbn 8012542 EAN	Информация для заказа		Масса 1 шт. кг	Упаковка 1 шт. шт.
				Тип	Код заказа		
4	30	63	924401	DDA804AC-63/0.03	2CSB804001R1630	0.460	1
	300	63	924609	DDA804AC-63/0.3	2CSB804001R3630	0.460	1

Возможно вас также заинтересуют:

Вспомогательные элементы для модульных автоматических выключателей S 800 и DDA 800, стр. 4/33

Блоки дифференциального тока для АВ серии S800

DDA 800 тип А



DDA 802



DDA 803

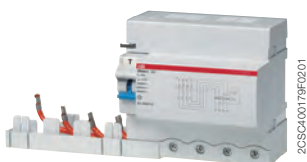

DDA 804

DDA 800 тип А для автоматических выключателей серии S800

Представляет собой ВДТ, объединяемый на месте установки с автоматическим выключателем серии S 800 до 100А. Предназначен для защиты от переменного синусоидального и пульсирующего постоянного тока утечки на землю; защита при косвенном прикосновении и дополнительная защита при прямом ($I_{\Delta n}=30 \text{ мА}$).

Применение: коммерческие и промышленные объекты.

Стандарты: ГОСТ Р 51327.1-99 (МЭК 61009) и ГОСТ Р 50030.2-2010 (МЭК 60947-2 прил. В)

3

Кол-во полюсов	Ном. дифф. ток $I_{\Delta n}$ мА	Ном. ток I_n А	Вbn 8012542 EAN	Информация для заказа		Масса 1 шт. кг	Упаковка 1 шт. шт.	
				Тип	Код заказа			
2	30	63	920007	DDA802 A-63/0.03	2CSB802101R1630	0.300	1	
								300
	100	545033	DDA802 A-100/0.3	2CSB802101R3000	0.415	1		
							500	
	100	542636	DDA802 A-100/0.5	2CSB802101R4000	0.415	1		

Кол-во полюсов	Ном. дифф. ток $I_{\Delta n}$ мА	Ном. ток I_n А	Вbn 8012542 EAN	Информация для заказа		Масса 1 шт. кг	Упаковка 1 шт. шт.	
				Тип	Код заказа			
3	30	63	922308	DDA803 A-63/0.03	2CSB803101R1630	0.400	1	
								300
	100	544135	DDA803 A-100/0.3	2CSB803101R3000	0.640	1		
							500	
	100	541738	DDA803 A-100/0.5	2CSB803101R4000	0.640	1		

Кол-во полюсов	Ном. дифф. ток $I_{\Delta n}$ мА	Ном. ток I_n А	Вbn 8012542 EAN	Информация для заказа		Масса 1 шт. кг	Упаковка 1 шт. шт.	
				Тип	Код заказа			
4	30	63	924807	DDA804 A-63/0.03	2CSB804101R1630	0.460	1	
								300
	100	547532	DDA804 A-100/0.3	2CSB804101R3000	0.765	1		
							500	
	100	544937	DDA804 A-100/0.5	2CSB804101R4000	0.765	1		

Блоки дифференциального тока для серии S800 DDA 800 тип A AP-R (высокая помехоустойчивость)



DDA 802

3

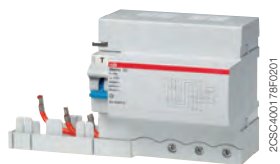

DDA 803

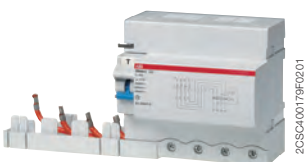

DDA 804

DDA 800 тип A AP-R для автоматических выключателей серии S800

Назначение: представляет собой ВДТ, объединяемый на месте установки с автоматическим выключателем серии S 800 до 100А. Предназначен для защиты от переменного синусоидального и пульсирующего постоянного тока утечки на землю; защита при косвенном прикосновении и дополнительная защита при прямом ($I_{\Delta n}=30$ мА). Благодаря устойчивости к ложным срабатываниям они оптимально сочетают выполнение функций защиты с обеспечением непрерывной работы электроустановки.

Применение: коммерческие и промышленные объекты.

Стандарты: ГОСТ Р 51327.1-99 (МЭК 61009) и ГОСТ Р 50030.2-2010 (МЭК 60947-2 прил. В)

Кол-во полюсов	Ном. дифф. ток $I_{\Delta n}$ мА	Ном. ток I_n А	Вbp 8012542 EAN	Информация для заказа		Масса 1 шт. кг	Упаковка 1 шт. шт.
				Тип	Код заказа		
2	30	63	921400	DDA802 A-63/0.03 AP-R	2CSB802401R1630	0.300	1
		100	544630	DDA802 A-100/0.03 AP-R	2CSB802401R1000	0.415	1

Кол-во полюсов	Ном. дифф. ток $I_{\Delta n}$ мА	Ном. ток I_n А	Вbp 8012542 EAN	Информация для заказа		Масса 1 шт. кг	Упаковка 1 шт. шт.
				Тип	Код заказа		
3	30	63	923800	DDA803 A-63/0.03 AP-R	2CSB803401R1630	0.400	1
		100	542230	DDA803 A-100/0.03 AP-R	2CSB803401R1000	0.640	1

Кол-во полюсов	Ном. дифф. ток $I_{\Delta n}$ мА	Ном. ток I_n А	Вbp 8012542 EAN	Информация для заказа		Масса 1 шт. кг	Упаковка 1 шт. шт.
				Тип	Код заказа		
4	30	63	927709	DDA804 A-63/0.03 AP-R	2CSB804401R1630	0.460	1
		100	547136	DDA804 A-100/0.03 AP-R	2CSB804401R1000	0.765	1

Возможно вас также заинтересуют:

Вспомогательные элементы для модульных автоматических выключателей S 800 и DDA 800, стр. 4/33

Блоки дифференциального тока для серии S800

DDA 800 тип А (селективный)



DDA 802



DDA 803



DDA 804

DDA 800 тип А (селективный) для автоматических выключателей серии S800

Назначение: представляет собой ВДТ, объединяемый на месте установки с автоматическим выключателем серии S 800 до 100А. Предназначен для защиты от переменного синусоидального и пульсирующего постоянного тока утечки на землю с преднамеренной задержкой отключения, что позволяет реализовать селективность с нижестоящими устройствами в цепи (см. подробную информацию по селективности в техническом руководстве); защита от косвенного прикосновения.

Применение: коммерческие и промышленные объекты.

Стандарты: ГОСТ Р 51327.1-99 (МЭК 61009) и ГОСТ Р 50030.2-2010 (МЭК 60947-2 прил. В)

Кол-во полюсов	Ном. дифф. ток $I_{\Delta n}$ mA	Ном. ток I_n A	Ввп 8012542 EAN	Информация для заказа		Масса 1 шт. кг	Упаковка 1 шт. шт.
				Тип	Код заказа		
2	300	63	920601	DDA802 A S-63/0.3	2CSB802201R3630	0.300	1
		100	542537	DDA802 A S-100/0.3	2CSB802201R3000	0.415	1
	1000	63	920809	DDA802 A S-63/1	2CSB802201R5630	0.300	1
		100	547433	DDA802 A S-100/1	2CSB802201R5000	0.415	1

Кол-во полюсов	Ном. дифф. ток $I_{\Delta n}$ mA	Ном. ток I_n A	Ввп 8012542 EAN	Информация для заказа		Масса 1 шт. кг	Упаковка 1 шт. шт.
				Тип	Код заказа		
3	300	63	922902	DDA803 A S-63/0.3	2CSB803201R3630	0.400	1
		100	544838	DDA803 A S-100/0.3	2CSB803201R3000	0.640	1
	500	100	542438	DDA803 A S-100/0.5	2CSB803201R4000	0.640	1
	1000	63	923206	DDA803 A S-63/1	2CSB803201R5630	0.400	1
		100	547334	DDA803 A S-100/1	2CSB803201R5000	0.640	1

Кол-во полюсов	Ном. дифф. ток $I_{\Delta n}$ mA	Ном. ток I_n A	Ввп 8012542 EAN	Информация для заказа		Масса 1 шт. кг	Упаковка 1 шт. шт.
				Тип	Код заказа		
4	300	63	926207	DDA804 A S-63/0.3	2CSB804201R3630	0.460	1
		100	544739	DDA804 A S-100/0.3	2CSB804201R3000	0.765	1
	500	100	542339	DDA804 A S-100/0.5	2CSB804201R4000	0.765	1
	1000	63	926504	DDA804 A S-63/1	2CSB804201R5630	0.460	1
		100	547235	DDA804 A S-100/1	2CSB804201R5000	0.765	1

Автоматические выключатели дифференциального тока

Технические характеристики DS800S



DS800S

3

Стандарты				
Электрические параметры	Рабочая характеристика: тип (форма волны тока утечки на землю)			
	Полюса			
	Номинальная чувствительность $I_{\Delta n}$		A	
	Номинальный ток I_n		A	
	Номинальное напряжение U_n		B	
	Напряжение изоляции U_i		B	
	Макс. рабочее напряжение испытания цепи		B	
	Мин. рабочее напряжение испытания цепи		B	
	Номинальная частота		Гц	
	Наибольшая отключающая способность	240/415 В	кА	
	предельная I_{cu}	254/440 В	кА	
	согласно ГОСТ Р 50030.2 -2010 (МЭК 60947-2)	289/500 В	кА	
	(перем. ток) 50/60 Гц	400/690 В	кА	
	Наибольшая отключающая способность	240/415 В	кА	
	рабочая I_{cs}	254/440 В	кА	
	согласно IEC /EN 60947-2	289/500 В	кА	
	(перем. ток) 50/60 Гц	400/690 В	кА	
	Ном. импульсное выдерживаемое напряжение $(1,2/50) U_{imp}$		кВ	
	Напряжение испытания изоляции (ном. частота, 1 мин.)		кВ	
	Характеристика срабатывания электромагнитного расцепителя		B: $3 I_n \leq I \leq 5 I_n$	
		C: $5 I_n \leq I \leq 10 I_n$		
		D: $10 I_n \leq I \leq 20 I_n$		
		K: $8 I_n \leq I \leq 14 I_n$		
Устойчивость к импульсному току согласно VDE 0432 Часть 2 (волна 8/20)			A	
Механические параметры	Рычаг			
	Электрическая износостойкость			
	Механическая износостойкость			
	Степень защиты	корпус		
		Клеммы		
	Условия окружающей среды (влажное тепло) согласно IEC/EN 60068-2-30		°C/отн. влажность	
Температура окружающего воздуха (при среднесуточной $\leq + 35$ °C)		°C		
Температура хранения		°C		
Монтаж	Размер контактов для кабелей	гибкие	мм ²	
		одножильный (жесткий)	мм ²	
	Момент затяжки клемм		Нм	
Габаритные размеры и масса	Габариты (В x Г x Ш)	2P	мм	
		3P	мм	
		4P	мм	
	Масса	2P	г	
		3P	г	
		4P	г	
Совместимость с дополнительными элементами	Сочетаются с:			
	вспомогательный контакт			
	сигнальный контакт/вспомогательный выключатель			
	дистанционный расцепитель			
	расцепитель минимального напряжения			

(*) 1A на версиях 2P и 4P, а 0,3 A – только на 4P.

DS800S A	DS800N A	DS800S A S	DS800N A S	DS800S A AP-R	DS800N A AP-R
ГОСТ Р 50030.2-2010 (МЭК 60947-2)					
A		A		A	
2P, 3P, 4P		2P,4P		2P, 3P, 4P	
0.3		0.3-1(*)		0.03	
125					
230/400-240/415-400/690					
690					
690					
195					
50...60					
50	36	50	36	50	36
30	20	30	20	30	20
10	10	10	10	10	10
4.5	4.5	4.5	4.5	4.5	4.5
40	30	40	30	40	30
15	10	15	10	15	10
5	5	5	5	5	5
3	3	3	3	3	3
6					
2.5					
■	■	■	■	■	■
■	■	■	■	■	■
■	■	■	■	■	■
■		■		■	
250	250	5000	5000	3000	3000
черный (модульные автоматические выключатели), пломбируется в положении ВКЛ-ВЫКЛ + синий (УДТ) работает только из положения ВЫКЛ					
10000					
20000					
IP4X					
IP2X					
28 циклов при 55°C/90-96% и 25°C/95-100%					
-25...+60					
-40...+70					
6...50					
6...70					
мин. 3 / макс. 4					
на DIN-рейке EN 60715 (35 мм) при помощи быстрого фиксатора					
108,2 x 82,3 x 133,5					
108,2 x 82,3 x 196					
108,2 x 82,3 x 223					
790					
1140					
1440					
да					
да					
да					
да					

Автоматические выключатели дифференциального тока Серия DS800S тип 50000 А , характеристики В, С, D и К



DS802S

2CCCA1325TF0001

DS800S, тип А

Назначение: защита от токов перегрузки и короткого замыкания; защита от синусоидальных переменных токов утечки на землю; защита при прямом прикосновении.

Применение: промышленные объекты.

Стандарты: ГОСТ Р 51327.1-99 (МЭК 61009) и ГОСТ Р 50030.2-2010 (МЭК 60947-2 прил. В)

$I_{cu} = 50$ кА



DS803S

2CCCA13258F0001

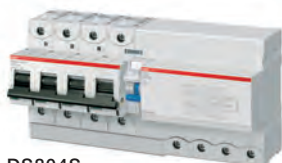

DS804S

2CCCA13259F0001

Кол-во полюсов	Кривая	Ном. дифф. ток $I_{\Delta n}$ mA	Ном. ток I_n A	Вbp 7612271 EAN	Информация для заказа		Масса 1 шт. кг	Упаковка 1 шт. шт.
					Тип	Код заказа		
2	B	300	125	211721	DS802S-B125/0.3A	2CCA862005R0845	0.790	1
	C	300	125	211738	DS802S-C125/0.3A	2CCA862005R0844	0.790	1
	D	300	125	211745	DS802S-D125/0.3A	2CCA862005R0841	0.790	1
	K	300	125	211752	DS802S-K125/0.3A	2CCA862005R0647	0.790	1

Кол-во полюсов	Кривая	Ном. дифф. ток $I_{\Delta n}$ mA	Ном. ток I_n A	Вbp 7612271 EAN	Информация для заказа		Масса 1 шт. кг	Упаковка 1 шт. шт.
					Тип	Код заказа		
3	B	300	125	211769	DS803S-B125/0.3A	2CCA863005R0845	1.14	1
	C	300	125	211776	DS803S-C125/0.3A	2CCA863005R0844	1.14	1
	D	300	125	211783	DS803S-D125/0.3A	2CCA863005R0841	1.14	1
	K	300	125	211790	DS803S-K125/0.3A	2CCA863005R0647	1.14	1

Кол-во полюсов	Кривая	Ном. дифф. ток $I_{\Delta n}$ mA	Ном. ток I_n A	Вbp 7612271 EAN	Информация для заказа		Масса 1 шт. кг	Упаковка 1 шт. шт.
					Тип	Код заказа		
4	B	300	125	211806	DS804S-B125/0.3A	2CCA864005R0845	1.44	1
	C	300	125	211813	DS804S-C125/0.3A	2CCA864005R0844	1.44	1
	D	300	125	211820	DS804S-D125/0.3A	2CCA864005R0841	1.44	1
	K	300	125	211837	DS804S-K125/0.3A	2CCA864005R0647	1.44	1

Автоматические выключатели дифференциального тока Серия DS800N тип 36000 А , характеристики В, С, и D



DS802N



DS803N

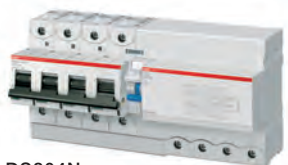

DS804N

DS800N, тип А

Назначение: защита от токов перегрузки и короткого замыкания; защита от синусоидального переменного и пульсирующего постоянного токов утечки на землю; защита при прямом прикосновении.

Применение: промышленные объекты.

Стандарты: ГОСТ Р 51327.1-99 (МЭК 61009) и ГОСТ Р 50030.2-2010 (МЭК 60947-2 прил. В)

$I_{cu} = 36$ кА

Кол-во полюсов	Кривая	Ном. дифф. ток $I_{\Delta n}$ mA	Ном. ток I_n A	Vbp 7612271 EAN	Информация для заказа		Масса 1 шт. кг	Упаковка 1 шт. шт.
					Тип	Код заказа		
2	B	300	125	211844	DS802N-B125/0.3A	2CCA892005R0845	0.790	1
	C	300	125	211851	DS802N-C125/0.3A	2CCA892005R0844	0.790	1
	D	300	125	211868	DS802N-D125/0.3A	2CCA892005R0841	0.790	1

Кол-во полюсов	Кривая	Ном. дифф. ток $I_{\Delta n}$ mA	Ном. ток I_n A	Vbp 7612271 EAN	Информация для заказа		Масса 1 шт. кг	Упаковка 1 шт. шт.
					Тип	Код заказа		
3	B	300	125	211875	DS803N-B125/0.3A	2CCA893005R0845	1.14	1
	C	300	125	211882	DS803N-C125/0.3A	2CCA893005R0844	1.14	1
	D	300	125	211899	DS803N-D125/0.3A	2CCA893005R0841	1.14	1

Кол-во полюсов	Кривая	Ном. дифф. ток $I_{\Delta n}$ mA	Ном. ток I_n A	Vbp 7612271 EAN	Информация для заказа		Масса 1 шт. кг	Упаковка 1 шт. шт.
					Тип	Код заказа		
4	B	300	125	211905	DS804N-B125/0.3A	2CCA894005R0845	1.44	1
	C	300	125	211912	DS804N-C125/0.3A	2CCA894005R0844	1.44	1
	D	300	125	211929	DS804N-D125/0.3A	2CCA894005R0841	1.44	1

Автоматические выключатели дифференциального тока Серия DS800S тип $\boxed{50000}$ A $\boxed{\Delta}$ (селект.), хар-ки B, C, D, K



DS802S

2CCC41325TF0001

DS800S, тип A (селективный)

Назначение: защита от токов перегрузки и короткого замыкания; защита от переменного синусоидального и пульсирующего постоянного токов утечки на землю с преднамеренной задержкой отключения, что позволяет реализовать селективность с нижестоящими устройствами в цепи (см. подробную информацию по селективности в техническом руководстве); защита при косвенном прикосновении.

Применение: промышленные объекты.

Стандарты: ГОСТ Р 51327.1-99 (МЭК 61009) и ГОСТ Р 50030.2-2010 (МЭК 60947-2 прил. В)

$I_{cu} = 50$ кА

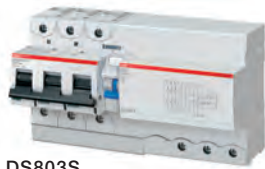

DS803S

2CCC413228FF0001

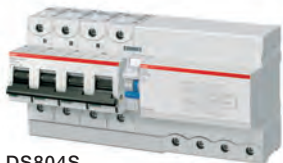

DS804S

2CCC413259FF0001

Кол-во полюсов	Кривая	Ном. дифф. ток $I_{\Delta n}$ mA	Ном. ток I_n A	Вbp 7612271 EAN	Информация для заказа		Масса 1 шт. кг	Упаковка 1 шт. шт.
					Тип	Код заказа		
2	B	1000	125	211516	DS802S-B125/1AS	2CCC862006R0845	0.790	1
	C	1000	125	211523	DS802S-C125/1AS	2CCC862006R0844	0.790	1
	D	1000	125	211530	DS802S-D125/1AS	2CCC862006R0841	0.790	1
	K	1000	125	211547	DS802S-K125/1AS	2CCC862006R0647	0.790	1

Кол-во полюсов	Кривая	Ном. дифф. ток $I_{\Delta n}$ mA	Ном. ток I_n A	Вbp 7612271 EAN	Информация для заказа		Масса 1 шт. кг	Упаковка 1 шт. шт.
					Тип	Код заказа		
4	B	300	125	211554	DS804S-B125/0.3AS	2CCC864005R0845	1.44	1
		1000	125	211592	DS804S-B125/1AS	2CCC864006R0845	1.44	1
	C	300	125	211561	DS804S-C125/0.3AS	2CCC864005R0844	1.44	1
		1000	125	211608	DS804S-C125/1AS	2CCC864006R0844	1.44	1
	D	300	125	211578	DS804S-D125/0.3AS	2CCC864005R0841	1.44	1
		1000	125	211615	DS804S-D125/1AS	2CCC864006R0841	1.44	1
	K	300	125	211685	DS804S-K125/0.3AS	2CCC864005R0647	1.44	1
		1000	125	211622	DS804S-K125/1AS	2CCC864006R0647	1.44	1

Автоматические выключатели дифференциального тока Серия DS800N тип $\boxed{36000}$ A (селект.), хар-ки B, C, и D



DS802N

2CCC41325F0001



DS803N

2CCC41325F0001

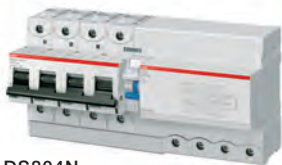

DS804N

2CCC41325F0001

DS800N, тип A (селективный)

Назначение: защита от токов перегрузки и короткого замыкания; защита от переменного синусоидального и пульсирующего постоянного токов утечки на землю с преднамеренной задержкой отключения, что позволяет реализовать селективность с нижестоящими устройствами в цепи (см. подробную информацию по селективности в техническом руководстве); защита при косвенном прикосновении.

Применение: промышленные объекты.

Стандарты: ГОСТ Р 51327.1-99 (МЭК 61009) и ГОСТ Р 50030.2-2010 (МЭК 60947-2 прил. В)

$I_{cu} = 36$ кА

Кол-во полюсов	Кривая	Ном. дифф. ток $I_{\Delta n}$ mA	Ном. ток I_n A	Vbn 7612271 EAN	Информация для заказа		Масса 1 шт. кг	Упаковка 1 шт. шт.
					Тип	Код заказа		
2	B	1000	125	211639	DS802N-B125/1AS	2CCC892006R0845	0.790	1
	C	1000	125	211646	DS802N-C125/1AS	2CCC892006R0844	0.790	1
	D	1000	125	211653	DS802N-D125/1AS	2CCC892006R0841	0.790	1

Кол-во полюсов	Кривая	Ном. дифф. ток $I_{\Delta n}$ mA	Ном. ток I_n A	Vbn 7612271 EAN	Информация для заказа		Масса 1 шт. кг	Упаковка 1 шт. шт.
					Тип	Код заказа		
4	B	300	125	211660	DS804N-B125/0.3AS	2CCC894005R0845	1.44	1
		1000	125	211691	DS804N-B125/1AS	2CCC894006R0845	1.44	1
	C	300	125	211677	DS804N-C125/0.3AS	2CCC894005R0844	1.44	1
		1000	125	211707	DS804N-C125/1AS	2CCC894006R0844	1.44	1
	D	300	125	211684	DS804N-D125/0.3AS	2CCC894005R0841	1.44	1
		1000	125	211714	DS804N-D125/1AS	2CCC894006R0841	1.44	1

Автоматические выключатели дифференциального тока Серия DS800S тип 50000 А , AP-R, хар-ки B, C, D и K



DS802S

2CCB41325TF0001

DS800S AP-R, тип A

Назначение: защита от токов перегрузки и короткого замыкания; защита от переменного синусоидального и пульсирующего постоянного тока утечки на землю; защита при косвенном прикосновении и дополнительная защита при прямом ($I_{\Delta n}=30$ мА). Благодаря устойчивости к ложным срабатываниям они оптимально сочетают выполнение функций защиты с обеспечением непрерывной работы электроустановки.

Применение: промышленные объекты.

Стандарты: ГОСТ Р 51327.1-99 (МЭК 61009) и ГОСТ Р 50030.2-2010 (МЭК 60947-2 прил. В)

$I_{cu} = 50$ кА

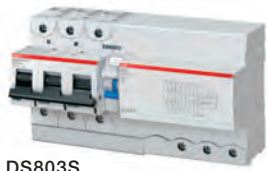

DS803S

2CCB413258F0001

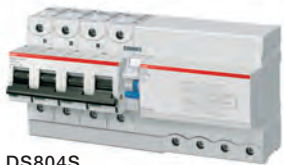

DS804S

2CCB413259F0001

Кол-во полюсов	Кривая	Ном. дифф. ток $I_{\Delta n}$ mA	Ном. ток I_n A	Вbp 7612271 EAN	Информация для заказа		Масса 1 шт. кг	Упаковка 1 шт. шт.
					Тип	Код заказа		
2	B	30	125	211301	DS802SB125/.03AP-R	2CCB862004R0845	0.790	1
	C	30	125	211318	DS802SC125/.03AP-R	2CCB862004R0844	0.790	1
	D	30	125	211325	DS802SD125/.03AP-R	2CCB862004R0841	0.790	1
	K	30	125	211332	DS802SK125/.03AP-R	2CCB862004R0647	0.790	1

Кол-во полюсов	Кривая	Ном. дифф. ток $I_{\Delta n}$ mA	Ном. ток I_n A	Вbp 7612271 EAN	Информация для заказа		Масса 1 шт. кг	Упаковка 1 шт. шт.
					Тип	Код заказа		
3	B	30	125	211349	DS803SB125/.03AP-R	2CCB863004R0845	1.14	1
	C	30	125	211356	DS803SC125/.03AP-R	2CCB863004R0844	1.14	1
	D	30	125	211363	DS803SD125/.03AP-R	2CCB863004R0841	1.14	1
	K	30	125	211370	DS803SK125/.03AP-R	2CCB863004R0647	1.14	1

Кол-во полюсов	Кривая	Ном. дифф. ток $I_{\Delta n}$ mA	Ном. ток I_n A	Вbp 7612271 EAN	Информация для заказа		Масса 1 шт. кг	Упаковка 1 шт. шт.
					Тип	Код заказа		
4	B	30	125	211387	DS804SB125/.03AP-R	2CCB864004R0845	1.44	1
	C	30	125	211394	DS804SC125/.03AP-R	2CCB864004R0844	1.44	1
	D	30	125	211400	DS804SD125/.03AP-R	2CCB864004R0841	1.44	1
	K	30	125	211417	DS804SK125/.03AP-R	2CCB864004R0647	1,44	1

Автоматические выключатели дифференциального тока

Серия DS800N тип $\boxed{36000}$ A , AP-R (высокая помехоустойчивость), характеристики В, С и D



DS802N



DS803N

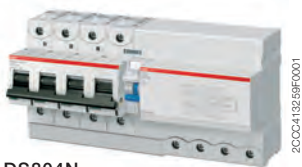

DS804N

DS800N AP-R, тип А

Назначение: защита от токов перегрузки и короткого замыкания; защита от переменного синусоидального и пульсирующего постоянного тока утечки на землю; защита при косвенном прикосновении и дополнительная защита при прямом ($I_{\Delta n}=30$ мА); Благодаря устойчивости к ложным срабатываниям они оптимально сочетают выполнение функций защиты с обеспечением непрерывной работы электроустановки.

Применение: промышленные объекты.

Стандарты: ГОСТ Р 51327.1-99 (МЭК 61009) и ГОСТ Р 50030.2-2010 (МЭК 60947-2 прил. В)

$I_{cu}=36$ кА

Кол-во полюсов	Кривая	Ном. дифф. ток $I_{\Delta n}$ мА	Ном. ток I_n А	Vbp 7612271 EAN	Информация для заказа		Масса 1 шт. кг	Упаковка 1 шт. шт.
					Тип	Код заказа		
2	B	30	125	211424	DS802NB125/.03AP-R	2CCB892004R0845	0.790	1
	C	30	125	211431	DS802NC125/.03AP-R	2CCB892004R0844	0.790	1
	D	30	125	211448	DS802ND125/.03AP-R	2CCB892004R0841	0.790	1

Кол-во полюсов	Кривая	Ном. дифф. ток $I_{\Delta n}$ мА	Ном. ток I_n А	Vbp 7612271 EAN	Информация для заказа		Масса 1 шт. кг	Упаковка 1 шт. шт.
					Тип	Код заказа		
3	B	30	125	211455	DS803NB125/.03AP-R	2CCB893004R0845	1.14	1
	C	30	125	211462	DS803NC125/.03AP-R	2CCB893004R0844	1.14	1
	D	30	125	211479	DS803ND125/.03AP-R	2CCB893004R0841	1.14	1

Кол-во полюсов	Кривая	Ном. дифф. ток $I_{\Delta n}$ мА	Ном. ток I_n А	Vbp 7612271 EAN	Информация для заказа		Масса 1 шт. кг	Упаковка 1 шт. шт.
					Тип	Код заказа		
4	B	30	125	211486	DS804NB125/.03AP-R	2CCB894004R0845	1.44	1
	C	30	125	211493	DS804NC125/.03AP-R	2CCB894004R0844	1.44	1
	D	30	125	211509	DS804ND125/.03AP-R	2CCB894004R0841	1.44	1

Реле дифференциального тока RD2



2CSM40320R1201

3

RD2

Технические характеристики

Рабочее напряжение	[В]	230÷400 переменного тока (RD2) и 48÷150 переменного/постоянного тока (RD2-48)
Частота	[Гц]	50÷60
Тип		A
Рабочая температура	[°C]	-5...+40
Потребление энергии	[Вт]	<3,4, 230 В переменного тока
Уставки чувствительности I _{Δn}	[А]	0,03; 0,1; 0,3; 0,5; 1; 2
Уставки времени срабатывания	[с]	Быстрый (мгновенный); 0,3; 0,5; 1; 2; 5
Коммутирующая способность контактов	[А]	10 при 250 В переменного тока (активная)
Тип контакта		НЗ-З-НО
Модули	[№]	2
Степень защиты		IP20
Стандарты		IEC/EN 62020

Реле дифференциального тока RD2

Реле дифференциального тока с внешним тороидальным трансформатором позволяют обнаруживать токи утечки. С помощью DIP-переключателей можно установить чувствительность и время задержки срабатывания.

Рабочее напряжение	Vbn 8012542 EAN	Информация для заказа		Масса 1 шт. кг	Упаковка 1 шт. шт.
		Тип	Код заказа		
230...400 переменного тока	058007	RD2	2CSM142120R1201	0.125	1
48...150 переменного/постоянного тока	537809	RD2-48	2CSM242120R1201	0.125	1

Где еще посмотреть:

Дополнительная тех. информация см. главу 10/147
Схемы подключения RD2, см. главу 11

Возможно вас также интересуют:

Тороидальные трансформаторы, стр. 3/100

Реле дифференциального тока RD3



RD3



RD3M



RD3P

Технические характеристики	RD3/RD3-48	RD3M/RD3M-48	RD3P/RD3P-48
Рабочее напряжение	RD3: 230-400 В переменного тока +10% / -15%	RD3M: 230-400 В переменного тока +10% / -15%	RD3P: 230-400 В переменного тока +10% / -15%
	RD3-48: 12-48 В переменного/ постоянного тока +10% / -15%	RD3M-48: 12-48 В переменного/ постоянного тока +10% / -15%	RD3P-48: 12-48 В переменного/ постоянного тока +10% / -15%
Частота вспомогательного питания	50-60 Гц	-	-
Частотный фильтр	-	Да	Да
Тип	A (до $I_{\Delta n} = 5$ A) Переменный ток (для более высокого тока)		
Рабочая температура	-25...+70 °C		
Потребление энергии	<3,6 Вт (RD3, RD3M, RD3P), <600 мВт RD3-48, RD3M-48, RD3P-48)		
Уставки чувствительности $I_{\Delta n}$	0,03-0,1-0,3-0,5-1-2-3-5-10-30 A		
Установки времени срабатывания Δt	0-0,06-0,2-0,3-0,5-1-2-3-5-10 с		
Порог предварительной сигнализации	-	60%	60%
Максимальное сопротивление подключения между тороидальным трансформатором и реле	3		
Макс. длина соединения с кнопкой дистанционного сброса	15 м		
Выходной контакт (7-8-9); (10-11-12)	8 А, 250 В переменного тока		
Светодиодный индикатор	-	-	Да
Макс. сечение кабельных клемм	2,5 мм ²		
Модули	3		
Габаритные размеры	52,8 × 85 × 64,7 мм		
Степень защиты	IP20		
Стандарты	ГОСТ Р 50030.2-2010 (МЭК 60947-2, прил. М)		

3

Реле дифференциального тока RD3

Электронные реле дифференциального тока RD3 обеспечивают функции защиты и мониторинга по дифференциальному току согласно ГОСТ Р 50030.2-2010 (МЭК 60947-2, прил. М) и могут быть использованы в сочетании с автоматическими выключателями S 200 и автоматическими выключателями в литом корпусе Tmax до T5, для промышленных установок.

Реле дифференциального тока RD3 могут обеспечить индикацию состояния посредством двух выходных контактов.

Рабочее напряжение	Вbn 8012542	Информация для заказа		Масса 1 шт.	Упаковка 1 шт.
		Тип	Код заказа		
В	EAN			кг	шт.
12-48 переменного/постоянного тока	748236	RD3-48	2CSJ201001R0001	0.13	1
230-400 переменного тока	734833	RD3	2CSJ201001R0002	0.25	1
12-48 переменного/постоянного тока	733935	RD3M-48	2CSJ202001R0001	0.13	1
230-400 переменного тока	747031	RD3M	2CSJ202001R0002	0.25	1
12-48 переменного/постоянного тока	734734	RD3P-48	2CSJ203001R0001	0.13	1
230-400 переменного тока	733836	RD3P	2CSJ203001R0002	0.25	1

Где еще посмотреть:
Дополнительная тех. информация см. главу 10/147
Схемы подключения RD2, см. главу 11

Возможно вас также заинтересуют:
Тороидальные трансформаторы, стр. 3/100

Тороидальные трансформаторы TR



TR

Тороидальные трансформаторы

Размер Ø мм	Ввп 8012542 EAN	Информация для заказа		Масса 1 шт. кг	Упаков- ка 1 шт. шт.
		Тип	Код заказа		
29 (модульная версия)	020707	TRM	2CSM029000R1211	0.170	1
35	020301	TR1	2CSG035100R1211	0.212	1
60	020400	TR2	2CSG060100R1211	0.274	1
80	020509	TR3	2CSG080100R1211	0.454	1
110	020608	TR4	2CSG110100R1211	0.530	1
110 (открываемая версия)	743408	TR4/A	2CSG110200R1211	0.600	1
160	743507	TR160	2CSG160100R1211	1.350	1
160 (открываемая версия)	743606	TR160A	2CSG160200R1211	1.600	1
210	024804	TR5	2CSG210100R1211	1.534	1
210 (открываемая версия)	065708	TR5/A	2CSG210200R1211	1.856	1

Где еще посмотреть:

Технические характеристики тороидальных трансформаторов, см. стр. 10/152

Возможно вас также заинтересуют:

Реле дифференциального тока RD2 и RD3, стр. 3/98, 3/99

Для заметок

Area with horizontal dotted lines for notes.

System pro M compact®

Вспомогательные элементы и аксессуары

Содержание

Таблицы для выбора	4/2
Вспомогательные элементы к автоматическим выключателям S200, ВДТ F200, АВДТ DS200 , DS203NC и рубильникам SD200	4/7
Моторные приводы и устройство автоматического включения для модульных автоматических выключателей, УДТ и рубильников	4/16
Таблица выбора шинных разводов	4/20
Шинные разводки и аксессуары к авт. выключателям S200, ВДТ F200 и АВДТ DS200	4/22
Прочие аксессуары для S200, F200, DS200 и других серий	4/29
Вспомогательные элементы и аксессуары для автоматических выключателей S800 и блоков дифф. тока серии DDA 800	4/33
Вспомогательные элементы для АВДТ серии DSH941R	4/44
Вспомогательные элементы для авт. выключателей серии S750DR	4/48

Вспомогательные элементы для авт. выключателей и устройств дифференциального тока

Таблицы выбора

Использование вспомогательных элементов с сериями S200, DDA 200 + S200 или DS200

4

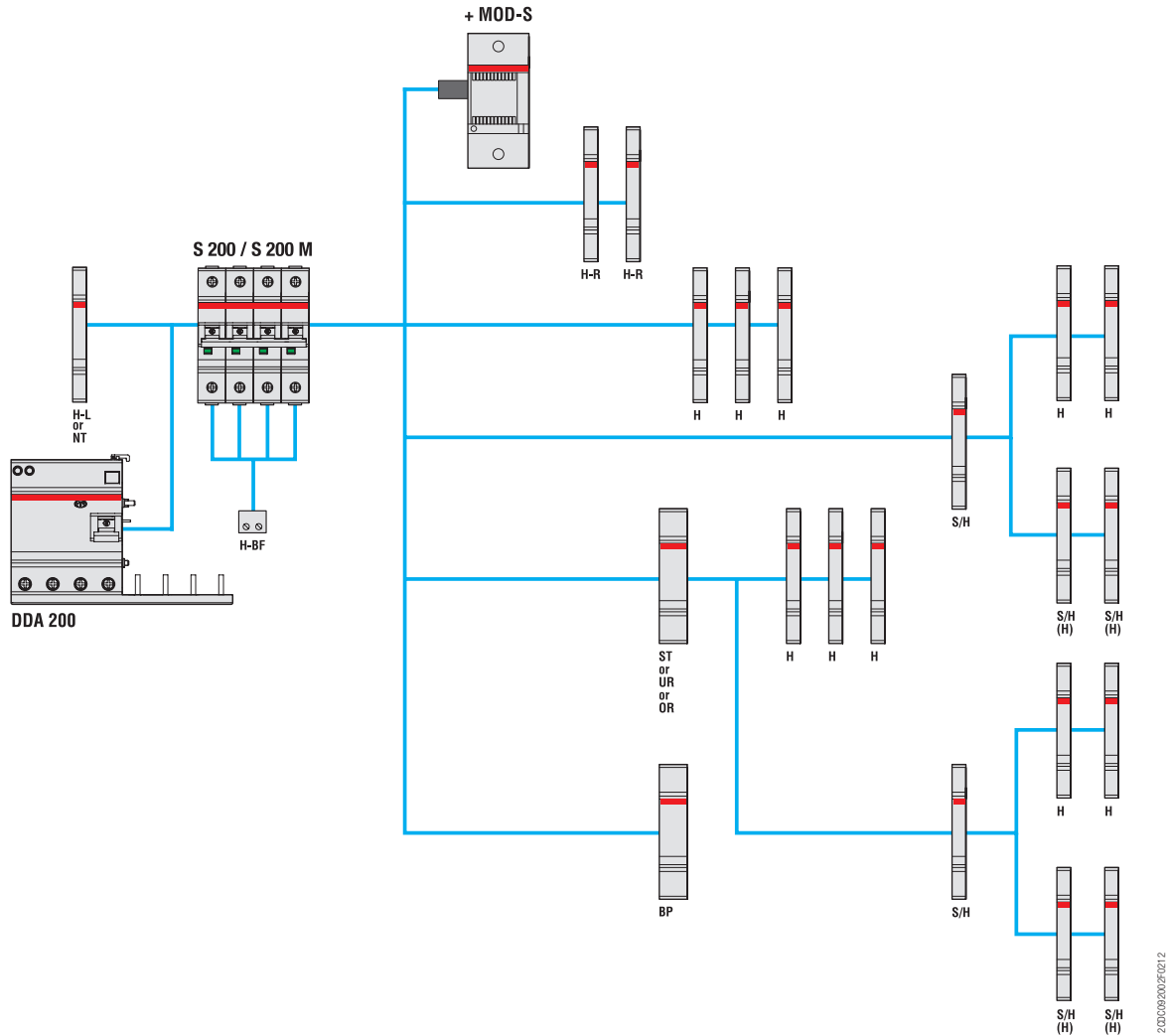

H	Вспомогательный контакт	S2C-H6R
H-R	Вспомогательный контакт	S2C-H6-...R
S/H	Сигнальный/вспомогательный контакт	S2C-S/H6R
S/H (H)	Сигнальный/вспомогательный контакт, используемый в качестве вспомогательного контакта	S2C-S/H6R
ST	Дистанционный расцепитель для автоматических выключателей S200	S2C-A...
UR	Расцепитель минимального напряжения	S2C-UA
OR	Расцепитель максимального напряжения	S2C-OVP
H-L	Вспомогательный контакт для установки слева модульных автоматических выключателей S200	S2C-H...L
H-BF	Вспомогательный контакт для установки снизу модульных автоматических выключателей (1 шт на каждый полюс выключателя)	S2C-H01/S2C-H10
BP	Механическое размыкающее устройство	S2C-BP
NT	Выключатель нейтрали	S2C-Nt

В случае установки поворотного механизма S2C-DH (монтируемого только с правой стороны) может применяться только вспомогательный контакт слева или снизу.

Использование S200 с моторным приводом

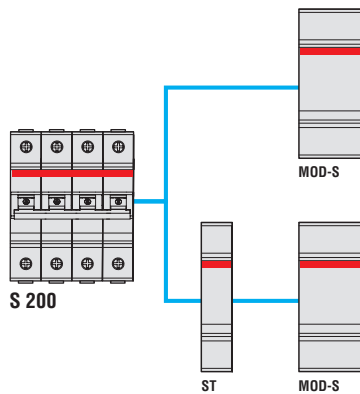

2352400011F02/2

Использование вспомогательных элементов с DS203NC

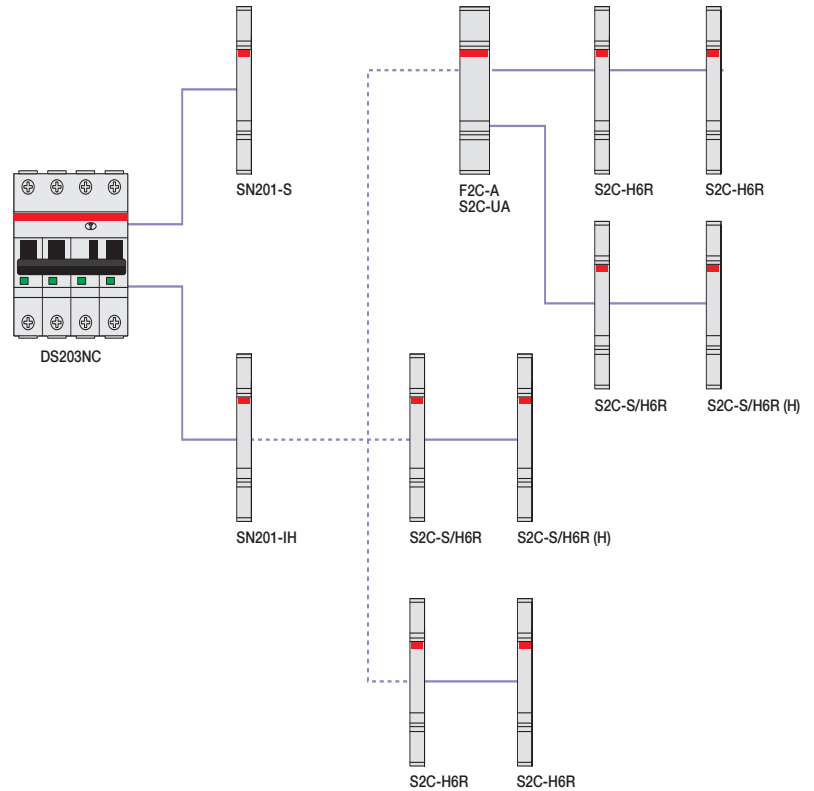

ST	Дистанционный расцепитель для автоматических выключателей S200	S2C-A...
MOD-S*	Моторный привод	S2C-CM...

* В случае использования S200 в сочетании с DDA 200, MOD- S не работает в случае неисправности, связанной с утечкой тока на землю

SN201-IH	Модуль-адаптер / вспомогательный контакт
SN201-S	Сигнальный контакт
S2C-H6R	Вспомогательный контакт
S2C-S/H6R	Сигнальный/ вспомогательный контакт
S2C-S/H6R (H)	Сигнальный/ вспомогательный контакт, использующийся как вспомогательный
F2C-A	Дистанционный расцепитель
S2C-UA	Расцепитель минимального напряжения
S2C-OR	Расцепитель максимального напряжения

* Для совместимости DS203NC со стандартными аксессуарами System pro M compact® должен быть обязательно установлен модуль-адаптер.

Вспомогательные элементы для авт. выключателей и устройств дифференциального тока

Таблицы выбора

Использование устройства автоматического включения с F200

Использование вспомогательных элементов с серией F200

4

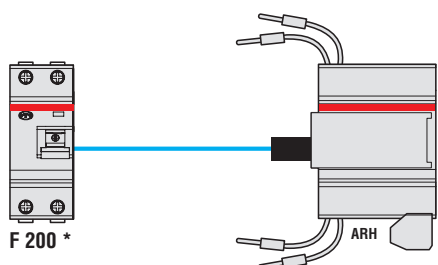

26SC400011F0202

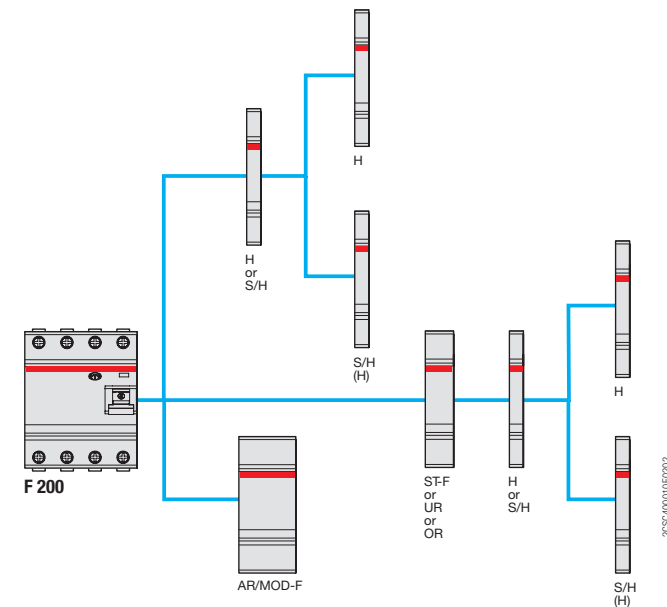

26SC400011F0202

ARH	Устройство автоматического включения для жилого сегмента	F2C-ARH
-----	--	---------

* F 202 30 мА или 100 мА (в зависимости от модели ARH), макс 63 А

H	Вспомогательный контакт	S2C-H6R
S/H	Сигнальный/вспомогательный контакт	S2C-S/H6R
S/H (H)	Сигнальный/вспомогательный контакт, используемый в качестве вспомогательного контакта	S2C-S/H6R
UR	Расцепитель минимального напряжения	S2C-UA
OR	Расцепитель максимального напряжения	S2C-OVP
AR	Блок автоматического повторного включения	F2C-ARI
MOD-F	Моторный привод	F2C-CM
ST-F	Дистанционный расцепитель для ВДТ F200	F2C-A

Использование вспомогательных элементов с DS201, DS202C

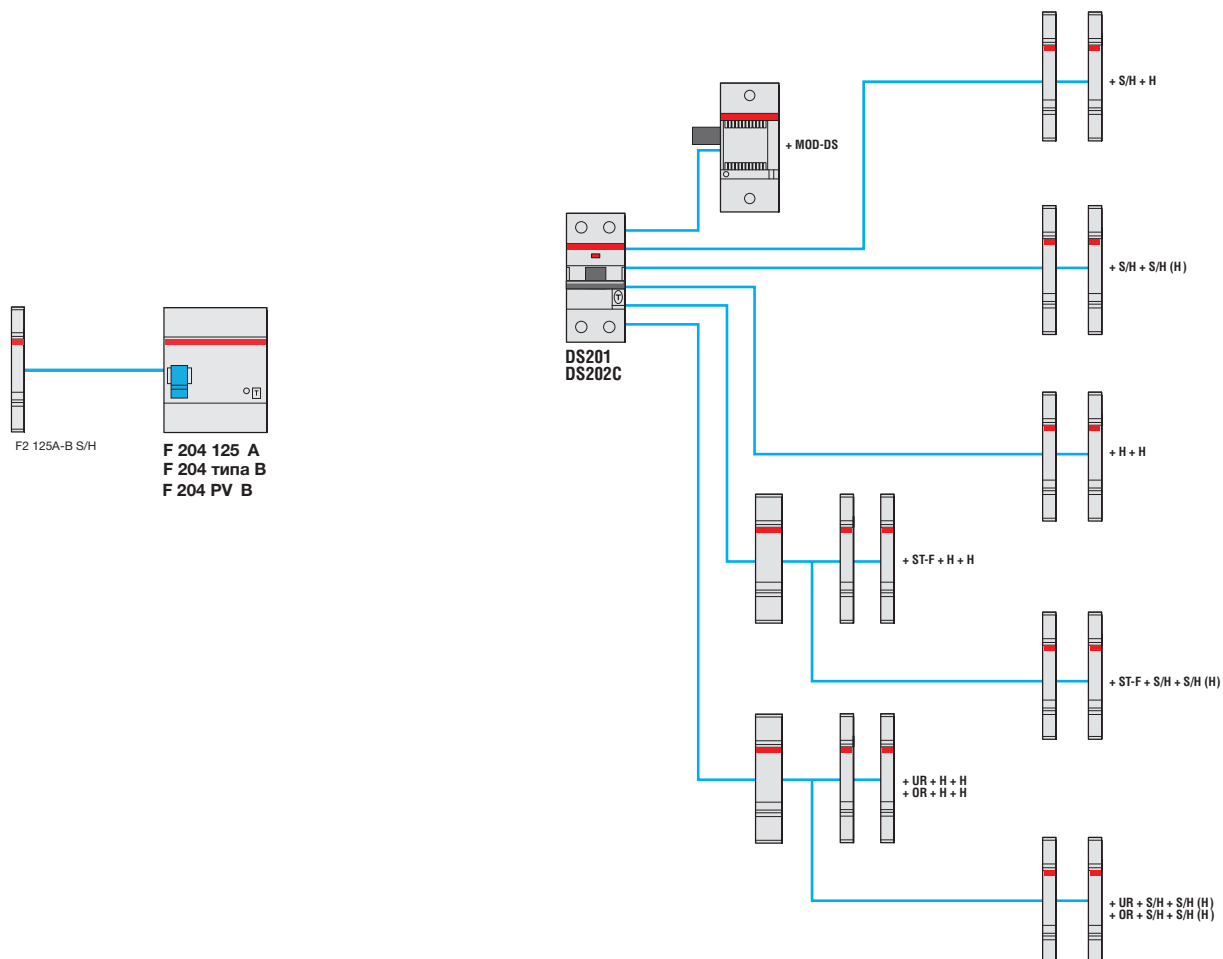

4

H	Вспомогательный контакт	S2C-H6R
S/H	Сигнальный/вспомогательный контакт	S2C-S/H6R
S/H (H)	Сигнальный/вспомогательный контакт, используемый в качестве вспомогательного контакта	S2C-S/H6R
ST-F	Дистанционный расцепитель для ВДТ F200	F2C-A
UR	Расцепитель минимального напряжения	S2C-UA
OR	Расцепитель максимального напряжения	S2C-OVP
MOD-DS	Моторный привод	DS2C-CM

Вспомогательные элементы для рубильников серии SD200

Таблицы выбора

Использование вспомогательных элементов с SD200

4

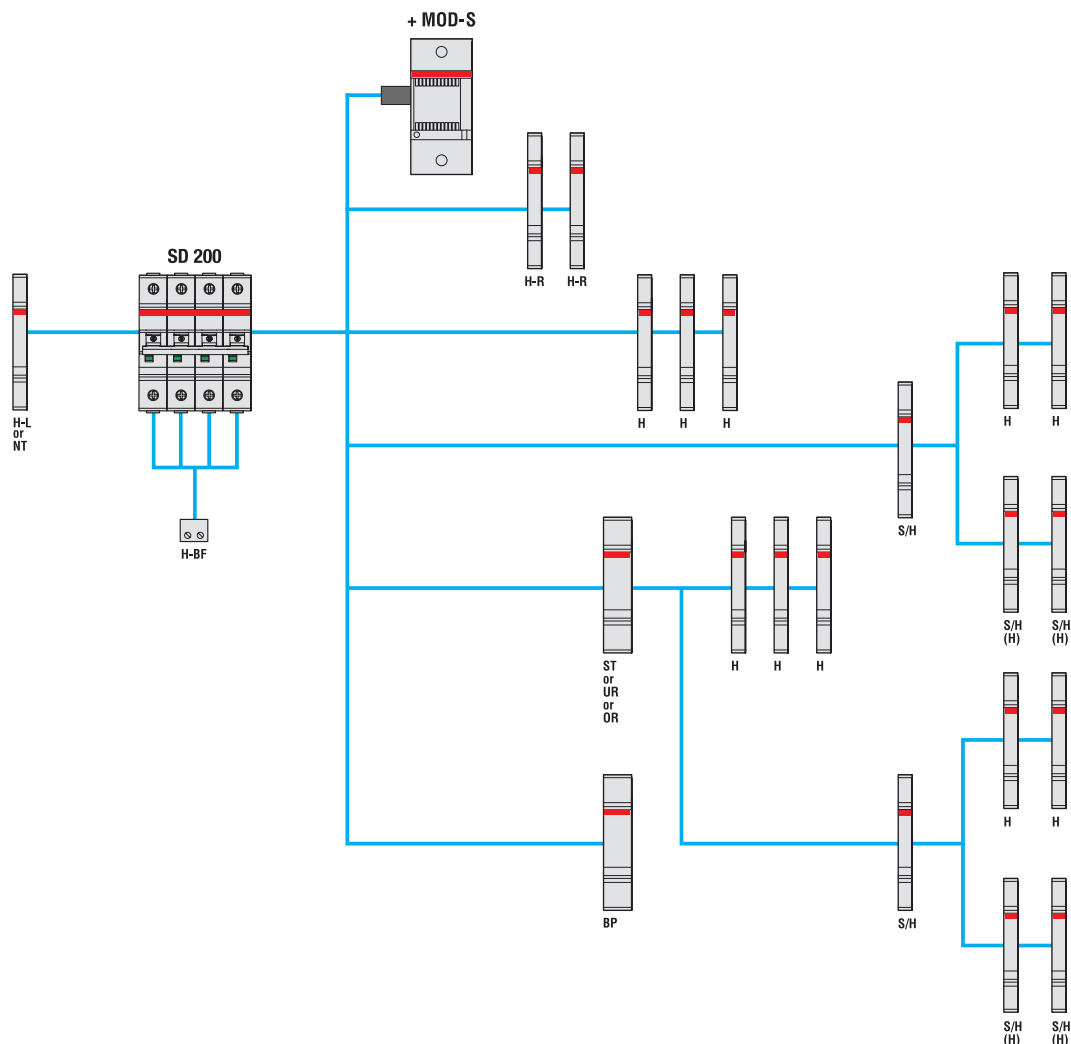

H	Вспомогательный контакт	S2C-H6R
H-R	Вспомогательный контакт	S2C-H6-...R
S/H	Сигнальный/вспомогательный контакт	S2C-S/H6R
S/H (H)	Сигнальный/вспомогательный контакт, используемый в качестве вспомогательного контакта	S2C-S/H6R
NT	Выключатель нейтрали	S2C-Nt
MOD-S	Моторный привод	S2C-CM
OR	Расцепитель максимального напряжения	S2C-OVP
BP	Механическое размыкающее устройство	S2C-BP
ST	Дистанционный расцепитель	S2C-A...
UR	Расцепитель минимального напряжения	S2C-UA

Вспомогательные элементы к AB S200, ВДТ F200, АВДТ DS200 и рубильникам SD200



2CSC400465F0201

Вспомогательные элементы

Вспомогательный контакт и сигнальный/вспомогательный контакт		
		S2C-H6R, S2C-H11L, S2C-H20L, S2C-H02L и S2C-S/H6R
Условный тепловой ток	A	10
Мин. рабочий ток/напряжение *		10 мА при 12 В; 5 мА при 24 В
Номинальный условный ток короткого замыкания	B	230 В перем. тока 1000 А с S201 K4
Категория перенапряжения		III
Номинальное выдерживаемое импульсное напряжение (1,2/50 мкс)	кВ	4
Поперечное сечение проводников	мм ²	0,75...2,5 (до 2 x 1,5 мм ² для S2C-H11L, S2C-H20L и S2C-H02L)
Момент затяжки	Нм	1,2 (макс. 0,8 для S2C-H11L, S2C-H20L и S2C-H02L)
Устойчивость контакта при испытании на вибрацию согласно IEC/EN 60 068-2-6		5 г, 20 циклов колебаний 5...150...5 Гц при 24 В переменного/ постоянного тока, 5 мА автоматическое повторное включение < 10 мс
Механическая износостойкость		10000 операций
Габариты (В x Г x Ш)	мм	85 x 69 x 8,8

Вспомогательный контакт и сигнальный/вспомогательный контакт		
		S2C-H6-11R, S2C-H6-20R, S2C-H6-02R
Номинальный ток	A	10
Мин. номинальный рабочий ток/напряжение *		10 мА при 12 В; 5 мА при 24 В
Категория перенапряжения		III
Номинальное выдерживаемое импульсное напряжение (1,2/50 мкс)	кВ	4
Поперечное сечение проводников	мм ²	0,75...2,5
Момент затяжки	Нм	1,2
Механическая износостойкость		10000 операций
Габариты (В x Г x Ш)	мм	85 x 69 x 8,8

Схемы подключения вспомогательных контактов приведены на стр. 11/8

Вспомогательные элементы к AB S200, ВДТ F200, АВДТ DS200 и рубильникам SD200



S2C-S/H6R

2CSC400466F0201

4



S2C-H6-...

2CSC400324F0201

Сигнальные/вспомогательные контакты

Назначение S2C-S/H6R: выбор функции с помощью переключателя: индикация состояния контактов устройства или индикация срабатывание по аварии (перегрузка/ короткое замыкание для модульных автоматических выключателей и АВДТ; утечка на землю для ВДТ и АВДТ). Используются с модульными автоматическими выключателями серии S200, ВДТ серии F200, АВДТ DS201, DS202C, DS200 и рубильниками серии SD200.

Назначение S2C-H6R: индикация состояния контактов устройства. Подходят для автоматических выключателей серии S200. Для установки на левой стороне устройств с помощью специального штифта. Подходят для рубильников серии SD200. Не пригодны для использования совместно с блоком DDA200.

Назначение S2C-H6-xxR: индикация состояния контактов автоматических выключателей. Устанавливаются на правой стороне устройства. Подходят для рубильников серии SD 200. Не пригодны для совместной установки с другими вспомогательными контактами, монтирующимися справа.

Описание	Ввп 4016779 EAN	Информация для заказа		Масса 1 шт. кг	Упа- ковка 1 шт. шт.
		Тип	Код заказа		
Сигнальный /вспомогательный контакт 1ПК	563819	S2C-S/H6R	2CDS200922R0001	0.04	1
Вспомогательный контакт 1 ПК	563826	S2C-H6R	2CDS200912R0001	0.04	1
Вспомогательный контакт 1 Н. 0. / 1 Н. 3.	697941	S2C-H6-11R	2CDS200946R0001	0.04	1
Вспомогательный контакт 2 Н. 0.	697958	S2C-H6-20R	2CDS200946R0002	0.04	1
Вспомогательный контакт 2 Н. 3.	697965	S2C-H6-02R	2CDS200946R0003	0.04	1

Вспомогательные контакты, устанавливаемые слева

Описание	Ввп 4016779 EAN	Информация для заказа		Масса 1 шт. кг	Упа- ковка 1 шт. шт.
		Тип	Код заказа		
Вспомогательный контакт 1 Н. 0. / 1 Н. 3.	648820	S2C-H11L	2CDS200936R0001	0.04	1
Вспомогательный контакт 2 Н. 0.	648837	S2C-H20L	2CDS200936R0002	0.04	1
Вспомогательный контакт 2 Н. 3.	648844	S2C-H02L	2CDS200936R0003	0.04	1

Дополнительные элементы для АВДТ DS203NC

Для совместимости со стандартными аксессуарами System pro M compact должен быть установлен модуль-адаптер SN201-IH (см. схему на стр. 4/3).

Сигнальный контакт

Описание	Ввп 4016779 EAN	Информация для заказа		Масса 1 шт. кг	Упа- ковка 1 шт. шт.
		Тип	Код заказа		
Сигнальный контакт 1Н0+1Н3	8012542104957	SN201-S *	2CSS200924R0001	0.04	1

Модуль-адаптер / Вспомогательный контакт

Описание	Ввп 4016779 EAN	Информация для заказа		Масса 1 шт. кг	Упа- ковка 1 шт. шт.
		Тип	Код заказа		
Модуль-адаптер/ доп.конт. 1Н0+1Н3	8012542104858	SN201-IH	2CSS200923R0001	0.05	1



SN201-S



SN201-IH



S2C-H

2CDS200 15502001

Вспомогательный контакт, устанавливаемый снизу

		S2C-H10 и S2C-H01
Контактный элемент		1 Н. 0. (нормально открытый), 1 Н. 3. (нормально закрытый), ведущий замыкающий контакт, позднее закрытие
Категория применения		AC14 2A/230 В — постоянный ток 12 идентичных DC13/DC13 1A /50 В, 2 A/30 В
Мин. рабочий ток/напряжение *	В	10 мА при 12 В переменного/постоянного тока
Номинальный условный ток короткого замыкания		230 В перем. тока 1000 А, защита с помощью S 201-K2 или Z2
Электрическая износостойкость		> 4000 циклов переключений
Стандарт		VDE 0106 часть 101
Сечение клемм	мм ²	От 0,75 до 2,5
Момент затяжки	Нм	0.5

* Обеспечивает безопасный контакт без прерывания тока из-за слоя загрязнения

Вспомогательные контакты, устанавливаемые снизу для S200, S200 M, S200 P, SD200

Описание	Bbp 4016779	Информация для заказа		Масса 1 шт.	Упаковка 1 шт.
	EAN	Тип	Код заказа	кг	шт.
1 НЗ	64551 5	S 2C-H01	2CDS200 970 R0001	0.01	1
1 НО	64552 2	S 2C-H10	2CDS200 970 R0002	0.01	1

в упаковке 15 шт

Описание	Bbp 4016779	Информация для заказа		Масса 1 шт.	Упаковка 1 шт.
	EAN	Тип	Код заказа	кг	шт.
1 НЗ	64677 2	S 2C-H01 15x	2CDS200 970 R0011	0.01	15
1 НО	64681 9	S 2C-H10 15x	2CDS200 970 R0012	0.01	15

Перемычка для вспомогательных контактов снизу

Проводная перемычка для встроенного вспомогательного контакта (автоматические выключатели S200 H или вспомогательные контакты S2C-H01/S2C-H10 для последовательного (НКВ) или параллельного соединения (НКВ1).

Описание	Bbp 8012542	Информация для заказа		Масса 1 шт.	Упаковка 1 шт.
	EAN	Тип	Код заказа	кг	шт.
1/2 мод.	523134	НКВ	GH V036 0504 R0100	0.001	1000
1 мод.	524209	НКВ 1	GH V036 0504 R0101	0.001	1000

Вспомогательные элементы к AB S200, ВДТ F200, АВДТ DS200 и рубильникам SD200

4



Категория применения / нагрузочная способность				
	S2C-H6R, S2C-S/H6R			
AC14	Ue	B	400	230
	Ie	A	1	2
DC12	Ue	B	220	110
	Ie	A	1	1,5
DC13	Ue	B	60	24
	Ie	A	2	4

Сигнальные и вспомогательные контакты для F200 125A и F200 B

F2 125A-B-S/H			
Номинальный ток	перем.	A	6
	пост.	A	1
Мин. номинальное напряжение Ub min	перем.	B	230
	пост.	B	110
Сечение клемм		мм ²	1...1.5
Момент затяжки		Нм	0.8
Габариты (В x Г x Ш)		мм	85 x 69 x 8,8

Вспомогательный /сигнальный контакт для F200 125A и F200 B

Назначение: выбор функции с помощью переключателя : индикацией состояния контактов устройства или срабатывание по току утечки .

Подходит для ВДТ F200 125A и серии F200 B

Описание	Ввп	Информация для заказа		Масса	Упаковка
	8012542	Тип	Код заказа	1 шт.	1 шт.
	EAN			кг	шт.
Вспомогательный/сигнальный контакт 1 перек. + 1 размык.	600527	F2-125A-B-S/H	2CSF200922R0001	0.04	1



S2C-A

2CDS200909R001

Дистанционный расцепитель для автоматических выключателей S200

				S2C-A1						
Номинальное напряжение	перем.	V	12...60							
	пост.	V	12...60							
Макс. продолжительность отключения		мс	<10							
Мин. напряжение отключения	перем.	V	7							
	пост.	V	10							
Потребление при отключении	U _b	V	12	12	24	24	60	60		
			пост.	перем.	пост.	перем.	пост.	перем.		
			I _b max	A	2.2	2.5	4.5	5	14	8.8
Сопротивление катушки		Ω	3.7							
Клеммы		мм ²	16							
Момент затяжки		Нм	2.5							
Габариты (В x Г x Ш)		мм	85 x 69 x 17,5							
				S2C-A2						
Номинальное напряжение	перем.	V	110...415							
	пост.	V	110...250							
Макс. продолжительность отключения		мс	<10							
Мин. напряжение отключения	перем.	V	55							
	пост.	V	80							
Потребление при отключении	U _b	V	110	110	220	230	415			
			пост.	перем.	пост.	перем.	перем.			
			I _b max	A	0.35	0.5	1.1	1.0	2.7	
Сопротивление катушки		Ω	225							
Клеммы		мм ²	16							
Момент затяжки		Нм	2.5							
Габариты (В x Г x Ш)		мм	85 x 69 x 17,5							

Дистанционные расцепители

Назначение: дистанционное отключение подсоединенного устройства при подаче напряжения на катушку. Подходят к модульным автоматическим выключателям серии S200, АВДТ серии DS200, рубильникам серии SD200.

Номинальное напряжение	Ввп 4016779 EAN	Информация для заказа		Масса 1 шт. кг	Упаковка 1 шт. шт.
		Тип	Код заказа		
Переменный/постоянный ток 12...60 В	570992	S2C-A1	2CDS200909R0001	0.15	1
перем. 110...415 В / постоянный ток 110...250 В	571005	S2C-A2	2CDS200909R0002	0.15	1

Вспомогательные элементы к AB S200, ВДТ F200, АВДТ DS200 и рубильникам SD200



F2C-A

4

Дистанционный расцепитель для ВДТ F200							
F2C-A1							
Номинальное напряжение	перем.	V	12...60				
	пост.	V	12...60				
Макс. продолжительность отключения		мс	10				
Мин. напряжение отключения	перем.	V	6				
	пост.	V	4.5				
Потребление при отключении	Ub	V	12 пост. тока	12 перем. тока	24 пост. тока	60 пост. тока	60 перем. тока
	Ib max	A	0.88	0.65	1.58	5.8	5
Сопротивление катушки		Ω	5.5				
Клеммы		мм ²	2x1,5				
Момент затяжки		Нм	0.2				
Габариты (В x Г x Ш)		мм	85 x 69 x 17,5				
F2C-A2							
Номинальное напряжение	перем.	V	110...415				
	пост.	V	110...250				
Макс. продолжительность отключения		мс	10				
Мин. напряжение отключения	перем.	V	75				
	пост.	V	55				
Потребление при отключении	Ub	V	110 пост. тока	110 перем. тока	250 пост. тока	415 перем. тока	
	Ib max	A	0.05	0.03	0.1	0.16	
Сопротивление катушки		Ω	1355				
Клеммы		мм ²	2x1,5				
Момент затяжки		Нм	0.2				
Габариты (В x Г x Ш)		мм	85 x 69 x 17,5				

Назначение: дистанционное отключение присоединенного устройства при подаче напряжения на катушку. Подходит для ВДТ серии F200 и АВДТ DS201 и DS202С.

Номинальное напряжение	Bbn	Информация для заказа		Масса	Упаковка
	8012542	Тип	Код заказа	1 шт.	1 шт.
	EAN			кг	шт.
Переменный/постоянный ток 12...60 В	974901	F2C-A1	2CSS200933R0011	0.15	1
перем. 110...415 В / пост. ток 110...250 В	975007	F2C-A2	2CSS200933R0012	0.15	1



S2C-UA

2CSS4010229F0001

Расцепитель минимального напряжения

		S2C-UA 12 пост. тока	S2C-UA 24 перем. тока	S2C-UA 24 пост. тока	S2C-UA 48 перем. тока	S2C-UA 48 пост. тока
Стандарты		IEC/EN 60947-1				
Номинальное напряжение	перем.		24		48	
	пост.	12		24		48
Частота	Гц	50...60				
Срабатывание расцепителя	В	0,35 Un ≥ V ≥ 0,7 Un				
Клеммы	мм ²	2x1,5				
Расход	ВА	2.2	3.6	2	3.6	2.1
Коррозионная стойкость	°C/относительной влажности	постоянная атмосфера: 23/83 — 40/93 — 55/20; переменная атмосфера: 25/95 - 40/93				
Степень защиты		IPXXB/IP2X				
Момент затяжки	Нм	0.4				
Габариты (В x Г x Ш)	мм	85 x 69 x 17,5				
		S2C-UA 110 перем. тока	S2C-UA 110 пост. тока	S2C-UA 230 перем. тока	S2C-UA 230 пост. тока	S2C-UA 400 перем. тока
Стандарты		IEC/EN 60947-1				
Номинальное напряжение	перем.	110		230		400
	пост.		110		230	
Частота	Гц	50...60				
Срабатывание расцепителя	В	0,35 Un ≥ V ≥ 0,7 Un				
Клеммы	мм ²	2x1,5				
Потребление	ВА	3.5	2.2	3.7	2.3	2.4
Коррозионная стойкость	°C/относительной влажности	постоянная атмосфера: 23/83 — 40/93 — 55/20; переменная атмосфера: 25/95 - 40/93				
Степень защиты		IPXXB/IP2X				
Момент затяжки	Нм	0.4				
Габариты (В x Г x Ш)	мм	85 x 69 x 17,5				

Расцепитель минимального напряжения

Назначение: защита нагрузки в случае резкого падения напряжения (от 70% до 35% номинального значения); отключение устройства при пропадании напряжения, аварийный останов с помощью кнопки. Подходят к модульным автоматическим выключателям S200, ВДТ F200, АВДТ DS201, DS202C, DS200, рубильникам серии SD 200.

Номинальное напряжение	Ввп 8012542	Информация для заказа		Масса 1 шт. кг	Упаковка 1 шт. шт.
	EAN	Тип	Код заказа		
12 В пост. тока	839705	S2C-UA 12 DC	2CSS200911R0001	0.09	1
24 В перем. тока	839804	S2C-UA 24 AC	2CSS200911R0002	0.09	1
24 В пост. тока	896401	S2C-UA 24 DC	2CSS200911R0007	0.09	1
48 В перем. тока	839903	S2C-UA 48 AC	2CSS200911R0003	0.09	1
48 В пост. тока	896500	S2C-UA 48 DC	2CSS200911R0008	0.09	1
110 В перем. тока	840008	S2C-UA 110 AC	2CSS200911R0004	0.09	1
110 В пост. тока	896609	S2C-UA 110 DC	2CSS200911R0009	0.09	1
230 В перем. тока	840107	S2C-UA 230 AC	2CSS200911R0005	0.09	1
230 В пост. тока	896708	S2C-UA 230 DC	2CSS200911R0010	0.09	1
400 В перем. тока	840206	S2C-UA 400 AC	2CSS200911R0006	0.09	1

Вспомогательные элементы к AB S200, ВДТ F200, АВДТ DS200 и рубильникам SD200



S2C-OVP

4

Расцепитель максимального напряжения			S2C — OVP2	S2C — OVP1
Номинальное напряжение	В	перем. тока	230	
Номинальная частота	Гц		50	
Макс. напряжение сети переменного тока при несрабатывании	В		253	
Макс. напряжение сети переменного тока при срабатывании	В		290	275
Время срабатывания	При 290 В перем. тока	с	t<1	
	При 380 В перем. тока	с	t<0,1	
Пиковый ток	При 315 В перем. тока	А	1	
	При 440 В перем. тока	А	1.8	
Макс. продолжительность команды импульса	мс		7	
Рабочая температура	°C		-5...+40	

Расцепитель максимального напряжения

Назначение: контроль напряжения между нейтралью и фазой; когда перенапряжение достигает порогового значения, устройство OVP вызывает срабатывание подключенного устройства. Подходит для автоматических выключателей серии S200 до 63 А, ВДТ серии F200 до 100 А и АВДТ серий DS201 и DS202C. Подходит для рубильников серии SD200.

Описание	Вбп 8012542 EAN	Информация для заказа		Масса 1 шт. кг	Упаковка 1 шт. шт.
		Тип	Код заказа		
Макс. напряжение расцепления: 275 В переменного тока	748137	S2C-OVP1	2CSS200910R0005	0.100	1/5
Макс. напряжение расцепления: 290 В переменного тока	952039	S2C-OVP2	2CSS200993R0005	0.100	1/5



S2C-Nt

215SC400056F0201

Выключатель нейтрали , устанавливаемый слева

		S2C-Nt
Номинальный ток	А	макс. 40
Клеммы	мм ²	10; клеммная коробка
Момент затяжки	Нм	1.2
Габариты (В x Г x Ш)	мм	85 x 69 x 8,8

Выключатель нейтрали

Выключатель нейтрали устанавливается на левой стороне автоматического выключателя. Он используется для измерений, когда нейтральный проводник должен быть разомкнут. Благодаря специальной конструкции рычага — при включении автоматического выключателя — контакты нейтрали замкнутся раньше, чем контакты автоматического выключателя. Подходит для рубильников серии SD200. S2C — Nt не для переключения с помощью инструмента (отвертки).

Описание	Вбп 4016779 EAN	Информация для заказа		Масса 1 шт. кг	Упаковка 1 шт. шт.
		Тип	Код заказа		
Макс. 40 А	647625	S2C-Nt	2CDS200918R0001	0.06	1



2CSS200998R0001

S 2C-BP

Механическое размыкающее устройство

Назначение: вызывает автоматическое срабатывание присоединенного автоматического выключателя в случае снятия панели или открытия двери электрического распределительного щита. Подходит для автоматических выключателей серии S200 (с любой стороны) и АВДТ DS 200 (только справа). Подходит для рубильников серии SD200.

Номинальное напряжение	Ввп 8012542	Информация для заказа		Масса 1 шт.	Упаковка 1 шт.
	EAN	Тип	Код заказа	кг	шт.
Механическое размыкающее устройство	941309	S2C-BP	2CSS200998R0001	0.048	1



2CSS200999R0001

S 2C-EST

Втычное устройство

Назначение: предназначено для преобразования стандартного автоматического выключателя S200 и ВДТ 200 в устройство втычного исполнения, которое можно, в случае необходимости, легко демонтировать. Подходит для автоматических выключателей серии S200, ВДТ серии F200 до 63 А и АВДТ DS201 и DS202С.

Номинальное напряжение	Ввп 8012542	Информация для заказа		Масса 1 шт.	Упаковка 1 шт.
	EAN	Тип	Код заказа	кг	шт.
Втычное устройство	940708	S2C-EST	2CSS200999R0001	0.115	1

Моторные приводы и устройство автоматического включения для модульных автоматических выключателей, УДТ и рубильников



4

S2C-CM

		Моторный привод	
		S2C-CM	F2C-CM
Питание		V	12 ... 30 В перем. тока +10% — 15% (50-60 Гц); 12 ... 48 В пост. тока +10% — 15%
Потребление мощности во время работы	12 В перем. тока	ВА	< 15
	24 В перем. тока	ВА	< 22
	30 В перем. тока	ВА	< 25
	12 ... 48 В пост. тока	ВА	< 20
Потребление мощности без нагрузки		ВА	< 1.5
Время замыкания при температуре окружающей среды		сек	< 1
Время размыкания при температуре окружающей среды		сек	< 0.5
Количество операций			< 20.000
Рабочая температура		°C	- 25 ... + 55
Длина проводов цепи управления		м	< 1500
Сечение кабеля		мм ²	< 2.5
Сигнальный контакт (клеммы 3 — 4 — 5) Допустимый длительный ток			1 Н. 0. + 1 Н. 3. (переключающий контакт) 5 А (250 В перем. тока) (индуктивно-активная нагрузка)
Вспомогательный контакт (клеммы 6 — 7 — 8) Допустимый длительный ток			1 Н. 0. + 1 Н. 3. (переключающий контакт) 3 А (250 В перем. тока) (индуктивно-активная нагрузка)
Дистанционное управление*			С помощью сухих контактов
Клеммы дистанционного управления			Клемма 9 = замыкающий контакт; клемма 10 = размыкающий контакт клемма 11 = общая клемма для управляющих контактов, +5 В пост. тока (от моторного привода)

* Примечание: В случае срабатывания устройства по аварии, пожалуйста, подождите 8 секунд, прежде чем пытаться повторно включить моторный привод.

Моторный привод		DS2C-CM	
Питание	V		12 ... 30 В перем. тока +10% — 15% (50-60 Гц); 12 ... 48 В пост. тока +10% — 15%
Напряжение изоляции	V		2500 в течение 1 минуты
Потребление мощности во время работы	12 В перем. тока	VA	< 15
	24 В перем. тока	VA	< 22
	30 В перем. тока	VA	< 25
	12 ... 48 В пост. тока	VA	< 20
Потребление мощности без нагрузки	VA		< 1.5
Дистанционное управление*			С помощью сухих контактов
Время замыкания при температуре окружающей среды	сек		< 1
Время размыкания при температуре окружающей среды	сек		< 0.5
Время до попытки повторно включить моторный привод	сек		8
Количество операций			< 20.000
Рабочая температура	°C		- 25 ... + 55
Температура хранения	°C		- 40 ... + 70
Монтаж			на DIN-рейке EN 60715 посредством системы быстрого крепления
Степень защиты (EN 60529)			Клеммы: IP2X Корпус: IP4X
Длина проводов цепи управления	м		< 1500
Сечение кабеля	мм ²		< 2.5
Сигнальный контакт (клеммы 3 — 4 — 5)			1 Н. 0. + 1 Н. 3. (переключающий контакт)
Коммутационная способность			5 А (250 В перем. тока) (активная нагрузка)
Вспомогательный контакт (клеммы 6 — 7 — 8)			1 Н. 0. + 1 Н. 3. (переключающий контакт)
Коммутационная способность			3 А (250 В перем. тока) (активная нагрузка)
Клеммы дистанционного управления			Клемма 9 = замыкающий контакт; клемма 10 = размыкающий контакт клемма 11 = общая клемма для управляющих контактов, +5 В пост. тока (от моторного привода)

* Примечание: В случае срабатывания устройства по аварии, пожалуйста, подождите 8 секунд, прежде чем пытаться повторно включить моторный привод.

Моторный привод

Назначение: S2C-CM, F2C-CM и DS2C-CM позволяют удаленно управлять (включать или отключать) присоединенными устройствами. Подходят для автоматических выключателей серии S200, рубильников серии SD200, ВДТ серии F200 и АВДТ DS201 и DS202C.

Описание	Ввп 8012542 EAN	Информация для заказа		Масса 1 шт. кг	Упаковка 1 шт. шт.
		Тип	Код заказа		
Моторный привод для автоматических выключателей 1P S200 и SD200	026259	S2C-CM1	2CSS201997R0013	0.166	1
Моторный привод для автоматических выключателей 2P и 3P S200 и SD200	026358	S2C-CM2/3	2CSS203997R0013	0.166	1
Моторный привод для автоматических выключателей 4P S200	026457	S2C-CM4	2CSS204997R0013	0.166	1
Моторный привод для ВДТ 2P и 4P F200	026556	F2C-CM	2CSF200997R0013	0.166	1
Моторный привод для АВДТ 1P+N и 2P DS201, DS202C	135951	DS2C-CM	2CSR201997R0013	0.166	1

Где еще посмотреть:

Схемы подключения моторных приводов и устройств автоматического повторного включения, см. главу 11/9

Моторные приводы и устройство автоматического включения для модульных автоматических выключателей, УДТ и рубильников



2CSF200995R001

F2C-ARI

4

Устройство автоматического повторного включения

		F2C-ARI		F2C-ARI30	
Питание		B	12 ... 30 В перем. тока +10% — 15% (50-60 Гц); 12 ... 48 В пост. тока +10% — 15%		
Количество попыток сброса			3		
Время сброса счетчика автоматического сброса		сек	16		45
Потребление энергии во время работы	12 В перем. тока	ВА	< 15		
	24 В перем. тока	ВА	< 22		
	30 В перем. тока	ВА	< 25		
	12...48 В пост. тока	ВА	< 20		
Потребление энергии без нагрузки		ВА	< 1.5		
Время ожидания между попытками автоматического сброса		сек	3		30
Время замыкания при температуре окружающей среды		сек	< 1		
Время размыкания при температуре окружающей среды		сек	< 0.5		
Количество операций			< 20.000		
Рабочая температура		°C	- 25 ... + 55		
Длина проводов цепи управления		м	< 1500		
Сечение кабеля		мм ²	< 2.5		
Сигнальный контакт для сигнализации заблокированного состояния после трех попыток автоматического сброса (клеммы 3-4-5)			1 Н. 0. + 1 Н. 3. (переключающий контакт)		
Коммутационная способность			5 А (250 В перем. тока) (активная нагрузка)		
Вспомогательный контакт (клеммы 6-7-8)			1 Н. 0. + 1 Н. 3. (переключающий контакт)		
Коммутационная способность			3 А (250 В перем. тока) (активная нагрузка)		
Дистанционное управление			С помощью сухих контактов		
Клеммы дистанционного управления			Клемма 9 = замыкание и дистанционный сброс контакта для заблокированного состояния; клемма 10 = размыкающий контакт 11 = общая клемма для управляющих контактов, +5 В пост. тока (от устройства пост. включения)		

Устройство автоматического повторного включения

Назначение: F2C-ARI и F2C-ARI30 выполняют автоматическое повторное включение подключенного устройства в случае ложного срабатывания. Подходят для ВДТ F200 до 100 А.

Описание	Вbn 8012542 EAN	Информация для заказа		Масса 1 шт. кг	Упаковка 1 шт. шт.
		Тип	Код заказа		
Устройство автоматического повторного включения для ВДТ 2P и 4P F200	026655	F2C-ARI	2CSF200996R0013	0.166	1
Устройство автоматического повторного включения для ВДТ 2P и 4P F200 (30 сек)	064350	F2C-ARI30	2CSF200995R0013	0.166	1

Где еще посмотреть:

Схемы подключения моторных приводов и устройств автоматического повторного включения, см. стр. 11/9



F2C-ARH

2CSF200992R0005



F2C-ARH-T

2CSF200990R0005

Устройство автоматического повторного включения

		F2C-ARH / F2C-ARH-T
Источник электропитания	В перем. тока	230
Количество автоматических попыток включения		1
Время сброса для счетчика количества автоматических попыток включения	сек	12
Потребляемая энергия во время операции	ВА	(t<0,5 с) 20 макс.
Потребление энергии в режиме ожидания	Вт	не более 0,4
Количество операций		≤ 10.000
Рабочая температура	°C	-25 ... + 55
Сечение кабеля сигнального контакта	мм ²	≤ 2.5
Сигнальный контакт для состояния блокировки (клеммы 1-2)		1NA (переключающий контакт)
Номинальный ток сигнального контакта	A	3 (250 В перем. тока)

Устройство автоматического включения для жилого сегмента (для бытовых и аналогичных нужд)

Назначение: устройство повторно включает присоединенный выключатель дифференциального тока только после проверки, что в цепи, защищенной ВДТ, нет реальной аварии. Подходит для 2-полюсных ВДТ с чувствительностью 30 мА или 100 мА, не более 63 А

Описание	Bbn 8012542	Информация для заказа		Масса 1 шт.	Упаковка 1 шт.
	EAN	Тип	Код заказа	кг	шт.
Устройство автоматического включения для жилого сегмента (30 мА)	732433	F2C-ARH	2CSF200992R0005	0.200	1
Устройство автоматического включения для жилого сегмента (100 мА)	658535	F2C-ARH100	2CSF200990R0005	0.200	1

Устройство повторного включения для жилого сегмента с функцией автоматического тестирования (для бытовых и аналогичных нужд)

Назначение: повторно включает связанное с ним устройство дифференциального тока только после проверки, что в цепи, защищенной ВДТ, нет реальной аварии. Подходит для 2-полюсных ВДТ с чувствительностью 30 мА или 100 мА, не более 63 А. F2C-ARH-T позволяет производить автоматическое тестирование ВДТ каждые шесть месяцев.

Описание	Bbn 8012542	Информация для заказа		Масса 1 шт.	Упаковка 1 шт.
	EAN	Тип	Код заказа	кг	шт.
Устройство автоматического включения для жилого сегмента (30 мА) с автотестированием ВДТ	733232	F2C-ARH-T	2CSF200991R0005	0.200	1
Устройство автоматического включения для жилого сегмента (100 мА) с автотестированием ВДТ	593836	F2C-ARH-T100	2CSF200989R0005	0.200	1

Где еще посмотреть:

Схемы подключения моторных приводов и устройств автоматического повторного включения, см. главу 11

Шинные разводки

Таблица выбора

Краткое описание

Шинные разводки АББ обеспечивают безопасное и удобное подключение модульных устройств, таких как, автоматические выключатели, ВДТ и АВДТ.

Для правильного выбора шин должны учитываться следующие моменты:

- Тип зажимов автоматических выключателей (двойной или одинарный)
- Кол-во полюсов (1, 2, 3, 4, 1+N или 3+N)
- Тип устройства (модульные автоматические выключатели, ВДТ и АВДТ;
- Комбинации устройств (например, ВДТ + модульные автоматические выключатели или ВДТ 3+N + ВДТ 1+N)
- Необходимость использования вспомогательных элементов с модульными автоматическими выключателями *)
- Сечение шины (для расчета максимального тока)
- Количество модулей (выбор готовой шины или разрезаемой)

4

Условное обозначение шин PS

	PS	<table border="1"><tr><td>1</td></tr></table>	1	/	<table border="1"><tr><td>2</td><td>3</td></tr></table>	2	3	/	<table border="1"><tr><td>4</td><td>5</td></tr></table>	4	5		<table border="1"><tr><td>6</td><td>7</td><td>7</td></tr></table>	6	7	7
1																
2	3															
4	5															
6	7	7														
Кол-во полюсов		1		2		3		6								
1		1														
2		2														
3		3														
4		4														
Кол-во штырей																
Сечение																
10 мм ²						-	-									
6 мм ²						6	-									
16 мм ²						1	6									
30 мм ²						3	0									
Применение																
Перекрестное подключение АВДТ и модульных автоматических выключателей (4-й контакт отсутствует для АВДТ 3+N)								F I								
Наличие клеммы нейтрали (последовательность чередования фаз, например, L1-N-L2-N-L3-N-L1...)						L										
Место для вспомогательного контакта, устанавливаемого с одной стороны						H										
Место для вспомогательных контактов, устанавливаемых с двух сторон							H	2								
Вынимаемые штыри								A								
Подключение устройств 3P+N + 1P+N (последовательность чередования фаз L1-L2-L3-H-L1-H-L2-H-L1-H...)							N	N								
Шины для сетей IT							I	T								

Примечание: Возможны сочетания приведенных выше применений

Примечание: Торцевые заглушки к шинам на более чем 12 штырей заказываются отдельно

*) вместе с шинной разводкой могут использоваться вспомогательные контакты, монтирующиеся справа или снизу

Шинные разводки и аксессуары для авт. выключателям S200, ВДТ F200 и АВДТ DS200

		Шины PS			
Подходит для		Модульные автоматические выключатели: S200, S200M, S200P УДТ: F200, блоки DDA			
Электрические характеристики	Стандарты	IEC DIN EN 60947-1 VDE 0660 часть 100 = IEC 60947-1:2004			
	Сертификаты	—			
	Номинальное напряжение Ue	1P, 2P, 3P, 4P: 690 В перем. тока, 690 В пост. тока			
	Номинальная частота	Гц	50/60 Гц постоянного тока		
	Допустимый длительный ток / фаза (35°C температура окружающей среды)	А	10 мм ²	16 мм ²	30 мм ²
Несимметричное питание ①			63 А	80 А	120 А
Симметричное питание ①			100 А	130 А	160 А
Выдерживаемый ток при КЗ	кА	25 кА последовательно с плавким предохранителем NH3 355 А gG 500 В			
Механические характеристики	Корпус	светло-серый, RAL 7035			
	Условия окружающей среды согл.	DIN EN 60068			
	Категория перенапряжения	III			
	Степень загрязнения	2			
Монтаж	Сечение шины	10 мм ² , 16 мм ² , 30 мм ²			
	Монтажное положение	дополнительно			
	Питание	Подача питания на клемму устройства (сторона подачи дополнительно) или с помощью питающих клемм AST; SZ-ESK			
Аксессуары	Защитные колпачки	BSK, SZ-BSK			
	Клеммы питания	линейка AST, SZ-ESK			
	Заглушки	линейка END, PS-END, PSB-END			
Клеммы питания AST, SZ-ESK					
Электрические характеристики	Макс. рабочее напряжение	В	690 В перем. тока, 690 В пост. тока		
	Допустимый длительный ток / фаза	А	см. ниже ①		
	Площадь сечения	мм ²	SZ-ESK	6 - 35 мм ²	100 А
				6 - 50 мм ²	125 А
	мм ²	AST	6 - 25 мм ²	80 А	
			6 - 50 мм ²	125 А	
Инструкции по установке		При отрезании шины убедитесь, что профиль изоляции больше медного стержня приблизительно на 10 мм с каждой стороны. Защита от прикосновения обеспечена только с установленными заглушками. Для систем постоянного тока требуется увеличить зазор и длину пути утечки.			

4

① В случае подачи питания из середины шины следует обеспечить, чтобы сумма распределительных токов с каждой стороны не превышала максимальный ток сборных шин I_φ/фаза. Независимо от допустимого длительного тока (I) шины макс. номинальный ток на клеммах устройств не может быть превышен.

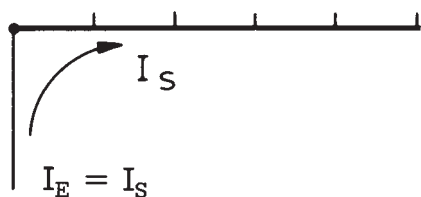

Подача питания сбоку шины

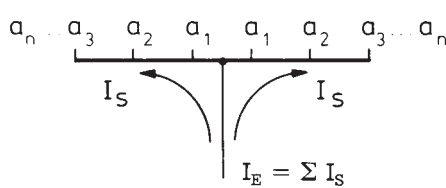

Подача питания в центре шины

Шинные разводки и аксессуары для АВ S200, ВДТ F200 и АВДТ DS200

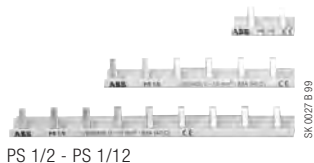

PS 1/2 - PS 1/12

SK 0027 B 99

4

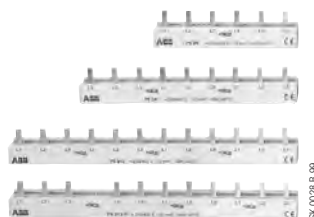

PS 3/6 - PS 3/12

SK 0028 B 99

Готовые шинные разводки (не требуют разрезания)

1-полюсные шины, расстояние между штырями 17,6 мм, торцевые заглушки PS-END 0

Кол-во контактов	Полюса	мм ²	Cu-№.	Ввп 4016779	Информация для заказа		Масса 1 шт.	Упаковка 1 шт.
					Тип	Код заказа		
			кг	EAN			кг	шт.
2	1	10	0.01	463003	PS1/2	2CDL 210 001 R1002	0.01	180
3	1	10	0.03	514651	PS1/3	2CDL 210 001 R1003	0.03	120
4	1	10	0.03	648233	PS1/4	2CDL 210 001 R1004	0.03	100
6	1	10	0.03	463102	PS1/6	2CDL 210 001 R1006	0.03	60
9	1	10	0.04	463201	PS1/9	2CDL 210 001 R1009	0.04	30
12	1	10	0.05	463300	PS1/12	2CDL 210 001 R1012	0.05	30
12	1	10a	0.05	682985	PS1/12A ②	2CDL 210 010 R1012	0.05	30

3-полюсные шины расстояние между штырями 17,6 мм (торцевые заглушки в комплекте)

Кол-во контактов	Полюса	мм ²	Cu-№.	Ввп 4016779	Информация для заказа		Масса 1 шт.	Упаковка 1 шт.
					Тип	Код заказа		
			кг	EAN			кг	шт.
6	3	10	0.04	463409	PS3/6	2CDL 231 001 R1006	0.04	60
9	3	10	0.07	463508	PS3/9	2CDL 231 001 R1009	0.07	30
12	3	10	0.10	463607	PS3/12	2CDL 231 001 R1012	0.10	30
12	3	10	0.10	463706	PS3/12FI *	2CDL 231 002 R1012	0.09	50

* последовательность чередования фаз: L1, L2, L3, свободн., L2, L3, L1, ...

Разрезаемые шинные разводки

1-полюсные шины, расстояние между штырями 17,6 мм, торцевые заглушки PS-END 0 заказываются отдельно

Кол-во контактов	Полюса	мм ²	Cu-№.	Ввп 4016779	Информация для заказа		Масса 1 шт.	Упаковка 1 шт.
					Тип	Код заказа		
			кг	EAN			кг	шт.
60	1	10	0.26	514668	PS1/60	2CDL 210 001 R1060	0.26	20
60	1	10	0.26	682992	PS1/60A ②	2CDL 210 010 R1060	0.28	50
60	1	16	0.41	516655	PS1/60/16	2CDL 210 001 R1660	0.41	20
60	1	16	0.41	683005	PS1/60/16A ②	2CDL 210 010 R1660	0.39	50
5	1	30	0.04	653244	PS1/5/30 ①	2CDL 210 001 R3005	0.04	100
10	1	30	0.09	653268	PS1/10/30 ①	2CDL 210 001 R3010	0.09	100
11	1	30	0.09	653275	PS1/11/30 ①	2CDL 210 001 R3011	0.10	100
14	1	30	0.120	653282	PS1/14/30 ①	2CDL 210 001 R3014	0.120	50
15	1	30	0.130	653299	PS1/15/30 ①	2CDL 210 001 R3015	0.130	50
18	1	30	0.150	653305	PS1/18/30 ①	2CDL 210 001 R3018	0.150	50
19	1	30	0.160	653312	PS1/19/30 ①	2CDL 210 001 R3019	0.160	50
60	1	30	0.520	653596	PS1/60/30	2CDL 210 001 R3060	0.520	20

1-полюсные шины, подключение 1-полюсных устройств со вспомогательными элементами, торцевые заглушки PS-END 0 заказываются отдельно

Кол-во контактов	Полюса	мм ²	Cu-№.	Ввп 4016779	Информация для заказа		Масса 1 шт.	Упаковка 1 шт.
					Тип	Код заказа		
			кг	EAN			кг	шт.
38	1	10	0.27	586139	PS1/38H	2CDL 210 001 R1038	0.27	30
38	1	16	0.45	586146	PS1/38/16H	2CDL 210 001 R1638	0.45	30

Где еще посмотреть:

Схемы применения модульных устройств с шинными разводками, см. стр. 10/153

① включая торцевые заглушки
② вынимаемые штыри

1-полюсные шины, подключение нейтрали (синяя изоляция), торцевые заглушки END 1.1 заказываются отдельно

Кол-во контактов	Полюса	мм ²	Cu-№.	Вбп 4016779	Информация для заказа		Масса 1 шт.	Упаковка 1 шт.
					кг	EAN		
28	1	10	0.24	629546	PS1/28N	2CDL 210 001 R1028	0.14	50
28	1	16	0.32	629560	PS1/28/16N	2CDL 210 001 R1628	0.20	50
57	1	10	0.24	579728	PS1/57NA ②	2CDL 210 011 R1057	0.14	50
57	1	10	0.24	629539	PS1/57N	2CDL 210 001 R1057	0.14	50
57	1	16	0.32	579735	PS1/57/16NA ②	2CDL 210 011 R1657	0.20	50
57	1	16	0.32	629553	PS1/57/16N	2CDL 210 001 R1657	0.20	50

1-полюсные шины, подключение вспомогательных элементов, торцевые заглушки END 1.1 (за искл. PS 1/57/6) заказываются отдельно

Кол-во контактов	Полюса	мм ²	Cu-№.	Вбп 4016779	Информация для заказа		Масса 1 шт.	Упаковка 1 шт.
					кг	EAN		
23	1	6	0.16	584739	PS1/23/6	2CDL 210 005 R0623	0.09	50
29	1	6	0.14	580823	PS1/29/6	2CDL 210 005 R0629	0.10	50
38	1	6	0.14	580816	PS1/38/6	2CDL 210 005 R0638	0.09	50
57	1	6	0.11	585309	PS1/57/6	2CDL 210 005 R0657	0.08	50

1-полюсные шины, подключение выключателя нейтрали S2C-Nt (синяя изоляция), торцевые заглушки END 1.1. заказываются отдельно

Кол-во контактов	Полюса	мм ²	Cu-№.	Вбп 4016779	Информация для заказа		Масса 1 шт.	Упаковка 1 шт.
					кг	EAN		
38	1	10	0.410	655361	PS1/38 NT	2CDL 210 002 R1038		10

2-полюсные шины, расстояние между контактами 17,6 мм, торцевые заглушки PS-END

Кол-во контактов	Полюса	мм ²	Cu-№.	Вбп 4016779	Информация для заказа		Масса 1 шт.	Упаковка 1 шт.
					кг	EAN		
12	2	10	0.07	556521	PS2/12 ①	2CDL 220 001 R1012	0.08	50
12	2	10	0.07	584616	PS2/12A ①②	2CDL 220 010 R1012	0.08	50
12	2	16	0.11	646918	PS2/12/16	2CDL 220 001 R1612	0.09	50
58	2	10	0.32	556552	PS2/58	2CDL 220 001 R1058	0.36	10
58	2	16	0.55	556569	PS2/58/16	2CDL 220 001 R1658	0.49	10
58	2	16	0.55	584746	PS2/58/16A ②	2CDL 220 010 R1658	0.49	10
58	2	30	1.81	654272	PS2/58/30 ③④	2CDL 220 001 R3058	1.81	10

Примечание: PS...A – это шина со съемными контактами. Для шинных разводов до 12 штырьков, заглушки поставляются в комплекте.

2-полюсные шины, подключение 2-полюсных устройств со вспомогательными элементами, торцевые заглушки PS-END заказываются отдельно

Кол-во контактов	Полюса	мм ²	Cu-№.	Вбп 4016779	Информация для заказа		Масса 1 шт.	Упаковка 1 шт.
					кг	EAN		
48	2	10	0.47	556538	PS2/48H	2CDL 220 001 R1048	0.35	10
48	2	16	0.68	556545	PS2/48/16H	2CDL 220 001 R1648	0.48	10
48	2	16	0.68	584630	PS2/48/16HA ②	2CDL 220 012 R1648	0.48	10

① включая торцевые заглушки

② вынимаемые штыри

③ использование торцевых заглушек PS-END 3

④ снятие установленных модульных автоматических выключателей невозможно

Шинные разводки и аксессуары для авт. выключателям S200, ВДТ F200 и АВДТ DS200

4

3-полюсные шины, расстояние между контактами 17,6 мм, торцевые заглушки PS-END

Кол-во контактов	Полюса	мм ²	Cu-№.	Bbn 4016779	Информация для заказа		Масса 1 шт.	Упаковка 1 шт.
					кг	EAN		
11	3	10	0.10	649926	PS3/11 ①	2CDL 230 001 R1011	0.08	50
12	3	10	0.09	576116	PS3/12 ①	2CDL 230 001 R1012	0.09	50
12	3	10	0.09	584647	PS3/12A ①②	2CDL 230 010 R1012	0.09	50
12	3	16	0.16	562805	PS3/12/16 ①	2CDL 230 001 R1612	0.12	50
60	3	10	0.51	514699	PS3/60	2CDL 230 001 R1060	0.47	10
60	3	10	0.51	563758	PS3/60A ②	2CDL 230 010 R1060	0.47	10
60	3	16	0.76	514705	PS3/60/16	2CDL 230 001 R1660	0.65	10
60	3	16	0.76	563765	PS3/60/16A ②	2CDL 230 010 R1660	0.65	10
60	3	30	2.65	654289	PS3/60/30 ③⑤	2CDL 230 001 R3060	2.65	10

3-полюсные шины, подключение 1-полюсных устройств со вспомогательными элементами, торцевые заглушки PS-END заказываются отдельно

Кол-во контактов	Полюса	мм ²	Cu-№.	Bbn 4016779	Информация для заказа		Масса 1 шт.	Упаковка 1 шт.
					кг	EAN		
39	3	10	0.51	556590	PS3/39H	2CDL 230 001 R1039	0.43	10
39	3	16	0.76	556606	PS3/39/16H	2CDL 230 001 R1639	0.60	10

3-полюсные шины, подключение 2-полюсных устройств (фаза + нейтраль) со вспомогательными элементами, торцевые заглушки PS-END заказываются отдельно

Кол-во контактов	Полюса	мм ²	Cu-№.	Bbn 4016779	Информация для заказа		Масса 1 шт.	Упаковка 1 шт.
					кг	EAN		
24	3	10	0.80	556576	PS3/24H	2CDL 230 001 R1024	0.41	10

3-полюсные шины, подключение 2-полюсных устройств (фаза + фаза) со вспомогательными элементами, торцевые заглушки PS-END заказываются отдельно

Кол-во контактов	Полюса	мм ²	Cu-№.	Bbn 4016779	Информация для заказа		Масса 1 шт.	Упаковка 1 шт.
					кг	EAN		
46	3	16	0.98	662109	PS3/46/16H-IT	2CDL 230 001 R1646	0.98	10

3-полюсные шины, подключение 3-полюсных устройств со вспомогательными элементами, торцевые заглушки PS-END заказываются отдельно

Кол-во контактов	Полюса	мм ²	Cu-№.	Bbn 4016779	Информация для заказа		Масса 1 шт.	Упаковка 1 шт.
					кг	EAN		
48	3	10	0.51	556613	PS3/48H	2CDL 230 001 R1048	0.43	10
48	3	16	0.76	556644	PS3/48/16H	2CDL 230 001 R1648	0.60	10
48	3	16	0.76	584654	PS3/48/16HA ②	2CDL 230 012 R1648	0.60	10

- ① включая торцевые заглушки
- ② вынимаемые штыри
- ③ использование торцевых заглушек PS-END 3
- ④ использование торцевых заглушек PS-END 3.1
- ⑤ снятие установленных модульных автоматических выключателей невозможно

3-полюсные шины, подключение 1P+N или АВДТ, торцевые заглушки PS-END заказываются отдельно

Кол-во контактов	Полюса	мм ²	Cu-No.	Bbn 4016779	Информация для заказа		Масса 1 шт. кг	Упаковка 1 шт. шт.
			кг	EAN	Тип	Код заказа		
30	3	10	0.50	556583	PS3/30	2CDL 230 001 R1030	0.42	10

3-полюсные шины, без нейтрали для УДТ, торцевые заглушки PS-END заказываются отдельно

Кол-во контактов	Полюса	мм ²	Cu-No.	Bbn 4016779	Информация для заказа		Масса 1 шт. кг	Упаковка 1 шт. шт.
			кг	EAN	Тип	Код заказа		
9	3	10	0.10	517515	PS3/9FI ①	2CDL 230 002 R1009	0.06	50
10	3	10	0.10	517522	PS3/10FI ①	2CDL 230 002 R1010	0.07	50
12	3	10	0.11	571074	PS3/12FI ①	2CDL 230 002 R1012	0.09	50
57	3	10	0.55	556651	PS3/57FI	2CDL 230 002 R1057	0.46	10

3-полюсные шины, без нейтрали, со вспомогательными элементами для УДТ, торцевые заглушки PS-END в комплекте

Кол-во контактов	Полюса	мм ²	Cu-No.	Bbn 4016779	Информация для заказа		Масса 1 шт. кг	Упаковка 1 шт. шт.
			кг	EAN	Тип	Код заказа		
12	3	10	0.11	571081	PS3/12FII ①	2CDL 230 003 R1012	0.09	50

4-полюсные шины, расстояние между контактами 17,6 мм, торцевые заглушки PS-END 1

Кол-во контактов	Полюса	мм ²	Cu-No.	Bbn 4016779	Информация для заказа		Масса 1 шт. кг	Упаковка 1 шт. шт.
			кг	EAN	Тип	Код заказа		
12	4	10	0.12	656054	PS4/12 ①	2CDL 240 101 R1012	0.11	30
12	4	10	0.12	656061	PS4/12A ①②	2CDL 240 110 R1012	0.11	30
12	4	16	0.24	656078	PS4/12/16 ①	2CDL 240 101 R1612	0.16	30
60	4	10	0.80	656085	PS4/60	2CDL 240 101 R1060	0.64	10
60	4	16	1.21	656092	PS4/60/16	2CDL 240 101 R1660	0.89	10
60	4	16	1.21	656108	PS4/60/16A ②	2CDL 240 110 R1660	0.89	10
60	4	30	3.37	654296	PS4/60/30 ④⑤	2CDL 240 001 R3060	3.37	10

Примечание: PS...A – это шина со съёмными контактами

4-полюсные шины, подключение 4-полюсных устройств со вспомогательными элементами, торцевые заглушки PS-END 1 заказываются отдельно

Кол-во контактов	Полюса	мм ²	Cu-No.	Bbn 4016779	Информация для заказа		Масса 1 шт. кг	Упаковка 1 шт. шт.
			кг	EAN	Тип	Код заказа		
52	4	16	1.30	656115	PS4/52/16H	2CDL 240 101 R1652	0.78	10
52	4	16	1.30	656122	PS4/52/16HA ②	2CDL 240 212 R1652	0.78	10

① включая торцевые заглушки

② вынимаемые штыри

③ использование торцевых заглушек PS-END 3

④ использование торцевых заглушек PS-END 3.1

⑤ снятие установленных модульных автоматических выключателей невозможно

Шинные разводки и аксессуары для авт. выключателям S200, ВДТ F200 и АВДТ DS200

4-полюсные шины, подключение 1+N или АВДТ , торцевые заглушки PS-END 1

Кол-во контактов	Полюса	мм ²	Cu-№.	Bbn 4016779	Информация для заказа		Масса 1 шт.	Упаковка 1 шт.
					Тип	Код заказа		
12	4	10	0.14	656139	PS4/12NA ①②	2CDL 240 213 R1012	0.10	30
58	4	10	0.80	656146	PS4/58N	2CDL 240 101 R1058	0.59	10
58	4	16	1.21	656153	PS4/58/16N	2CDL 240 101 R1658	0.77	10
58	4	16	1.21	656221	PS4/58/16NA ②	2CDL 240 213 R1658	0.77	10

4-полюсные шины, подключение 1+N или АВДТ со вспомогательными элементами, торцевые заглушки PS-END 1 заказываются отдельно

Кол-во контактов	Полюса	мм ²	Cu-№.	Bbn 4016779	Информация для заказа		Масса 1 шт.	Упаковка 1 шт.
					Тип	Код заказа		
48	4	16	1.48	656160	PS4/48/16NHA ②	2CDL 240 114 R1648	0.76	10

4-полюсные шины, подключение 4-полюсных УДТ с помощью 1+N, торцевые заглушки PS-END 1 заказываются отдельно

Кол-во контактов	Полюса	мм ²	Cu-№.	Bbn 4016779	Информация для заказа		Масса 1 шт.	Упаковка 1 шт.
					Тип	Код заказа		
58	4	10	0.80	656177	PS4/58NNA ②	2CDL 240 110 R1058	0.58	10
58	4	16	1.21	656184	PS4/58/16NNA ②	2CDL 240 110 R1658	0.80	10

① включая торцевые заглушки

② вынимаемые штыри

③ использование торцевых заглушек PS-END 3

④ использование торцевых заглушек PS-END 3.1

⑤ снятие установленных модульных автоматических выключателей невозможно

Шины (разрезаемые) для DDA 200 и DS200 – установка снизу (УДТ)

3-полюсные шины, подключение DDA 202 и DS 202, торцевые заглушки PS-END 3 заказываются отдельно (последовательность чередования фаз L1-L2-своб.-своб.-L3-L1.....без N)

Кол-во контактов	Полюса	мм ²	Cu-№.	Ввп 4016779	Информация для заказа		Масса 1 шт.	Упаковка 1 шт.
					кг	EAN		
30	3	10	0.97	647472	PS 3/30-DDA 202	2CDL 230 202 R1030	0.41	10
30	3	16	1.46	647502	PS 3/30/16-DDA 202	2CDL 230 202 R1630	0.55	10

3-полюсные шины, подключение DDA 202 и DS 202 со вспомогательными элементами, торцевые заглушки PS-END 3 заказываются отдельно (последовательность чередования фаз L1-L2-вспом.(своб.)-своб.-своб.-L3-L1-вспом.(своб.)..... без N)

Кол-во контактов	Полюса	мм ²	Cu-№.	Ввп 4016779	Информация для заказа		Масса 1 шт.	Упаковка 1 шт.
					кг	EAN		
26	3	16		648912	PS 3/26/16H-DDA 202	2CDL 230 202 R1626		

4-полюсные шины, подключение DDA 204 63A и DS 204 50A и 63A, торцевые заглушки PS-END 4 заказываются отдельно, последовательность чередования фаз L1-L2-L3-H-своб.-своб.-своб.-своб.-L1.....)

Кол-во контактов	Полюса	мм ²	Cu-№.	Ввп 4016779	Информация для заказа		Масса 1 шт.	Упаковка 1 шт.
					кг	EAN		
32	4	10	1.41	647458	PS 4/32-DDA 204	2CDL 240 204 R1032	0.56	10
32	4	16	2.12	647465	PS 4/32/16-DDA 204	2CDL 240 204 R1632	0.77	10

Шины (разрезаемые) для DDA 200 и DS200 – установка сверху (модульные автоматические выключатели)

2-полюсные шины, подключение DDA 202 и DS 202, торцевые заглушки PS-END 3 заказываются отдельно (последовательность чередования фаз L1-L2/N-своб.-своб.-.....)

Кол-во контактов	Полюса	мм ²	Cu-№.	Ввп 4016779	Информация для заказа		Масса 1 шт.	Упаковка 1 шт.
					кг	EAN		
30	2	16	0.512	697675	PS 2/30/16N-DDA 202T	2CDL 020 202 R1630		10

3-полюсные шины, подключение DDA 202 и DS 202, торцевые заглушки PS-END 3 заказываются отдельно (последовательность чередования фаз L1-L2-своб.-своб.-L3-L1.....без N)

Кол-во контактов	Полюса	мм ²	Cu-№.	Ввп 4016779	Информация для заказа		Масса 1 шт.	Упаковка 1 шт.
					кг	EAN		
30	3	16	1.25	652629	PS 3/30/16-DDA 202T	2CDL 033 202 R1630		10

3-полюсные шины, подключение DDA 202 и DS 202 со вспомогательными элементами, торцевые заглушки PS-END 3 заказываются отдельно (последовательность чередования фаз L1-L2-вспом.(своб.)-своб.-своб.-L3-L1-вспом.(своб.)..... без N)

Кол-во контактов	Полюса	мм ²	Cu-№.	Ввп 4016779	Информация для заказа		Масса 1 шт.	Упаковка 1 шт.
					кг	EAN		
28	3	16	1.31	652636	PS 3/28/16H-DDA 202T	2CDL 034 202 R1628		10

Шинные разводки и аксессуары для авт. выключателям S200, ВДТ F200 и АВДТ DS200

4-полюсные шины, подключение DDA 202 и DS 202, торцевые заглушки PS-END 4 заказываются отдельно (последовательность чередования фаз L1-N-своб.-своб.-L2-N...)

Кол-во кон-тактов	Полюса	мм ²	Cu- No. кг	Bbn 4016779 EAN	Информация для заказа		Масса 1 шт. кг	Упаковка 1 шт. шт.
					Тип	Код заказа		
30	4	16	1.67	652852	PS 4/30/16N-DDA 202T	2CDL 040 202 R1630		10

4-полюсные шины для DDA 202/DS 202 со вспомогательными элементами, торцевые заглушки PS-END 4 (последовательность чередования фаз L1-N-вспом.(своб.)-своб.-своб.-L2-N-вспом.(своб.)...)

Кол-во кон-тактов	Полюса	мм ²	Cu- No. кг	Bbn 4016779 EAN	Информация для заказа		Масса 1 шт. кг	Упаковка 1 шт. шт.
					Тип	Код заказа		
30	4	16	1.72	652599	PS 4/30/16NH-DDA 202T	2CDL 041 202 R1630		10

4-полюсные шины для DDA 204 25 А и 40 А, и DS 204 до 40 А, торцевые заглушки PS-END 4 (последовательность чередования фаз: L1-L2-L3-N-своб.-своб.-L1....)

Кол-во кон-тактов	Полюса	мм ²	Cu- No. кг	Bbn 4016779 EAN	Информация для заказа		Масса 1 шт. кг	Упаковка 1 шт. шт.
					Тип	Код заказа		
40	4	16	1.79	652605	PS 4/40/16-DDA 204T	2CDL 040 204 R1640		10

4-полюсные шины, подключение DDA 204 25 А и 40 А, и DS 204 до 40 А со вспомогательными элементами, торцевые заглушки PS-END 4 (последовательность чередования фаз: L1-L2-L3-N-вспом.(своб.)-своб.-своб.-своб.-L1)

Кол-во кон-тактов	Полюса	мм ²	Cu- No. кг	Bbn 4016779 EAN	Информация для заказа		Масса 1 шт. кг	Упаковка 1 шт. шт.
					Тип	Код заказа		
36	4	16	1.73	652612	PS 4/36/16H-DDA 204T	2CDL 041 204 R1636		10

Заглушки

Кол-во кон-тактов	Полюса	мм ²	Cu- No. кг	Bbn 4016779 EAN	Информация для заказа		Масса 1 шт. кг	Упаковка 1 шт. шт.
					Тип	Код заказа		
				638913	END 1.1	2CDL 200 011 R0011	0.001	50
				652261	PS-END 0	2CDL 200 001 R0004	0.001	50
				514729	PS-END	2CDL 200 001 R0001	0.001	50
				570114	PS-END 1	2CDL 200 001 R0002	0.001	50
				646505	PS-END SP	2CDL 200 110 R0001	0.001	50
				646512	PS-END 1 SP	2CDL 200 110 R0002	0.001	50
				654302	PS-END 3	2CDL 200 001 R3001	0.001	50
				654319	PS-END 3,1	2CDL 200 001 R3002	0.001	50
				556304 ①	PSB-END 3	GHV0 361 325 R0001	0.001	50
				556403 ①	PSB-END 4	GHV0 361 325 R0002	0.001	50

① bbn-№ 4012233

Прочие аксессуары для S200, F200, DS200 и других серий



SZ-BSK



BSK



Наклейки с маркировкой

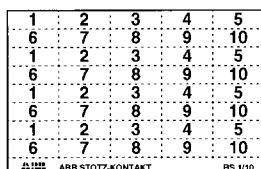

BS 1/10

Sk 0103 299

Перемычка для нижнего вспомогательного контакта

Проводная перемычка для вспомогательного контакта S2C-H01/S2C-H10 для последовательного (НКВ) или параллельного соединения (НКВ1).

Кол-во контактов	Полюса	мм ²	Cu-№	Vbn 4016779	Информация для заказа		Масса 1 шт.	Упаковка 1 шт.
					Тип	Код заказа		
	1/2 мод.			523134	НКВ	GH V036 0504 R0100	0.001	1000
	1 мод.			524209	НКВ 1	GH V036 0504 R0101	0.001	1000

Защитные колпачки для шины PS...

Кол-во контактов	Полюса	мм ²	Cu-№	Vbn 4016779	Информация для заказа		Масса 1 шт.	Упаковка 1 шт.
					Тип	Код заказа		
	5 шт			420006	SZ-BSK	2CDL 200 001 R0011	0.003	10
	5 шт			649834	BSK*	2CDL 200 001 R0012	0.003	10

* Закрытая версия

Система маркировки

Лист, состоящий из 40 наклеек, с нанесенной маркировкой или без нее.

Маркировка наносится маркером, заправленным несмываемыми чернилами или машинным способом (с помощью плоттера).

Описание	Vbn 4016779	Информация для заказа		Масса 1 шт.	Упаковка 1 шт.
		Тип	Код заказа		
Пустые наклейки	478106	BS	GH S200 1946 R0001	0.004	30
Наклейки с пиктограммами	478205	BS Picto	GH S200 1946 R0002	0.004	30
Наклейки с маркировкой 4 x 1 – 10	478304	BS 1/10	GH S200 1946 R0003	0.004	30
Наклейки с маркировкой 2 x 1 – 20	478403	BS 1/20	GH S200 1946 R0004	0.004	30
Наклейки с маркировкой 1 – 40	478502	BS 1/40	GH S200 1946 R0005	0.004	30
Наклейки с маркировкой 41 – 80	585910	BS 41 – 80	GH S200 1946 R0006	0.004	30
Наклейки с маркировкой 81 – 120	585927	BS 81 – 120	GH S200 1946 R0007	0.004	30
Наклейки с маркировкой 121 – 160	585934	BS 121/160	GH S200 1946 R0008	0.004	30

Прочие аксессуары для S200, F200, DS200 и других серий

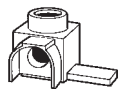

300182294

Ast 25/15 QS
Ast 25/15 Q
Ast 25/30 QS
Ast 25/30 Q
Ast 50/15 QS
Ast 50/15 Q
Ast 50/18 Q
Ast 50/32 Q

4

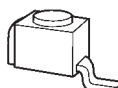

30118201

SZ-Ast 95 gk

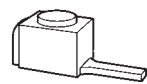

SZ-Ast 95

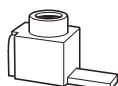

20CD06222DF0005

Ast 25/15 S
Ast 50/15 S
Ast 50/15
Ast 50/18

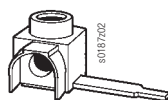

3018702

Ast 50/32 Q



3013369

SZ-ESK 2

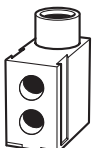

20CD06224F0005

SZ-ESK 3

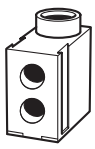

20CD06224F0005

SZ-ESK 3 S

Переходники изолированные

Технические характеристики

Сечение проводников	6-25 мм ²	6-50 мм ²	25-95 мм ²
Макс. электрическая нагрузка	63 A	100 A	225 A
Макс. рабочее напряжение	600 В перем. тока	600 В перем. тока	690 В перем. тока
Макс. момент затяжки	2 Нм	3 Нм	19 Нм

Сечение мм ²	Наконечник Д x Ш мм	Тип соединения	Cu- No. кг	Вbn 4016779 EAN	Информация для заказа		Масса 1 шт. кг	Упаковка 1 шт. шт.
					Тип	Код заказа		
6-25	15/4	90°	0.012	656535	Ast 25/15 QS	2CDL200010R2515		50
6-25	15/4	прямой	0.012	656542	Ast 25/15 S	2CDL200011R2515		50
6-25	15/6	90°	0.012	656474	Ast 25/15 Q	2CDL200000R2515		50
6-25	22/4	90°	0.012	669436	Ast 25/22 QS	2CDL200010R2522		50
6-25	30/4	90°	0.012	656481	Ast 25/30 QS	2CDL200010R2530		50
6-25	30/6	90°	0.014	656498	Ast 25/30 Q	2CDL200000R2530		50
6-50	15/4	90°	0.014	656504	Ast 50/15 QS	2CDL200000R5015		50
6-50	15/4	прямой	0.014	656566	Ast 50/15 S	2CDL200011R5015		50
6-50	15/7	90°	0.014	656559	Ast 50/15 Q	2CDL200010R5015		50
6-50	15/7	прямой	0.014	656511	Ast 50/15	2CDL200001R5015		50
5-50	17.5/7	90°	0.019	656580	Ast 50/18 Q	2CDL200100R5018		50
6-50	17.5/7	прямой	0.019	656573	Ast 50/18	2CDL200101R5018		50
6-50	32/6	90°	0.017	656528	Ast 50/32 Q	2CDL200000R5032		50
25-95	21/6.5	прямой	0.06	522618	SZ-Ast 95 gk*	GHV0360501R0012	0.067	50
25-95	21/6.5	прямой	0.06	522625	SZ-Ast 95*	GHV0360501R0013	0.067	50

Сокращения: Q клемма под углом 90° * не для pro M compact S - узкий штырь

Питающие переходники

Однополюсные зажимы могут быть установлены рядом с многополюсными зажимами.

Сечение подключения мм ²	Наконечник Д x Ш мм	Тип соединения	Cu- No. кг	Вbn 4016779 EAN	Информация для заказа		Масса 1 шт. кг	Упаковка 1 шт. шт.
					Тип	Код заказа		
6-35				646765	SZ-ESK 2	2CDL200001R3501	0.024	10
6-50				652575	SZ-ESK 3	2CDL200003R5001	0.025	10
6-50				652889	SZ-ESK 3 S	2CDL200003R5003	0.024	10



S2C-DH

Поворотный механизм

Для управления 2-, 3- или 4-полюсными модульными автоматическими выключателями в закрытых распределительных щитах для приводных осей 5 или 6 мм² (квадрат).

	Ввп	Информация для заказа		Масса	Упаковка
	4012233	Тип	Код заказа	1 шт.	1 шт.
	EAN			кг	шт.
	57960 5	S2C-DH	GH S200 1901 R0003	0.175	1

Ручки

Ручка IP 65, 65 x 65 мм, запираемая не более 3 навесными замками (диаметр дужки 5 - 8 мм), Блокировка дверцы в положении ВКЛ.



ОН

Цвет	Подходит для переключателей	Ввп	Информация для заказа		Масса	Упаковка
		4012233	Тип	Код заказа	1 шт.	1 шт.
		EAN			кг	шт.
Черный	OT16...125F		OHBS2AJE-RUH	1SCA108239R1001		1
Желтый-красный	OT16...125F		OHYS2AJE-RUH	1SCA108301R1001		1

Ручка IP 65, 65 x 65 мм, запираемая не более 3 навесными замками (диаметр дужки 5 - 8 мм), Блокировка дверцы в положении ВКЛ.



OXS6X

Цвет	Подходит для переключателей	Ввп	Информация для заказа		Масса	Упаковка
		4012233	Тип	Код заказа	1 шт.	1 шт.
		EAN			кг	шт.
Черный	OT16...40F	41140 8	OHBS2AJ1	1SCA105215R1001		1
Желтый-красный	OT16...40F	41227 6	OHYS2AJ1	1SCA105297R1001		1

Дополнение к осям

Тип и номера для заказа указаны для одного изделия. Для выбора типа ручек. Диаметр вала – 6 мм.

Длина	Подходит для переключателей	Ввп	Информация для заказа		Масса	Упаковка
		4012233	Тип	Код заказа	1 шт.	1 шт.
		EAN			кг	шт.
85	OT16...40F	36571 8	OXS6X85	1SCA101647R1001	0.02	10
105	OT16...40F	42411 8	OXS6X105	1SCA108043R1001	0.02	10
120	OT16...40F	36578 7	OXS6X120	1SCA101654R1001	0.03	10
130	OT16...40F	36577 0	OXS6X130	1SCA101655R1001	0.03	10
160	OT16...40F	36580 0	OXS6X160	1SCA101656R1001	0.04	10
180	OT16...40F	36583 1	OXS6X180	1SCA101659R1001	0.04	10
250	OT16...40F	36584 8	OXS6X250	1SCA101660R1001	0.05	10
330	OT16...40F	36585 5	OXS6X330	1SCA101661R1001	0.05	10

Прочие аксессуары для S200, F200, DS200 и других серий



SA 1

20SC400453R0001



SA 2

20SC400454R0001

Устройство блокировки для модульных автоматических выключателей и рубильников

Предотвращает несанкционированное изменения положения рабочего рычага. Адаптер позволяет заблокировать рычаг управления независимо от того, находится ли он в положении ВКЛ или ВЫКЛ. Рычаг блокируется с помощью замка с диаметром дужки 3 или 6 мм. Для многополюсных устройств один замок может быть установлен на каждый полюс. Адаптер замка может использоваться для всех модульных автоматических выключателей серий S200, АВДТ DS201-DS202C, а также для рубильников E 200, SD200.

		Вбп 4012233 EAN	Информация для заказа		Масса 1 шт. кг	Упаковка 1 шт. шт.
			Тип	Код заказа		
Устройство блокировки: диаметр дужки замка	3 мм	58760 5 ②	SA 1	GJ F110 1903 R0001	0.004	10
	6 мм	58790 2 ②	SA 1E	GJ F110 1903 R0004	0.004	10
навесной замок с 2-мя ключами		58770 4 ②	SA 2	GJ F110 1903 R0002	0.02	10
навесной замок с 2-мя одинаковыми ключами		96940 1 ②	SA 2 i	GJ F110 9999 R0001	0.02	10
Устройство блокировки, навесной замок с 3 ключами в прозрачном футляре		58780 3 ②	SA 3	GJ F110 1903 R0003	0.05	10



KA 27 H + KA 27 S

20SC40055R0001

Защитная крышка KA 27

Обеспечивает полную защиту от прикосновения к токоведущим частям. Подходит для установок согл. DIN EN 50274 (DIN VDE 0660 часть 514) и BGV A2.

Торцевые части могут защелкиваться на монтажной рейке EN 60 715, 35 мм. Длина крышек 486 мм = 27 модулей (18 мм каждый). Удаляемые заглушки для каждой половины модуля для индивидуального использования.

	Вбп 4012233 EAN	Информация для заказа		Масса 1 шт. кг	Упаковка 1 шт. шт.
		Тип	Код заказа		
крышка, 1 шт.	13630 8	KA 27 H	GH S210 1933 R0001	0.104	10
торец,, 1 шт.	13640 7	KA 27 S	GH S210 1934 R0001	0.027	10

Вспомогательные элементы к модульным автоматическим выключателям серии S800

Таблица выбора

Использование вспомогательных элементов с S800

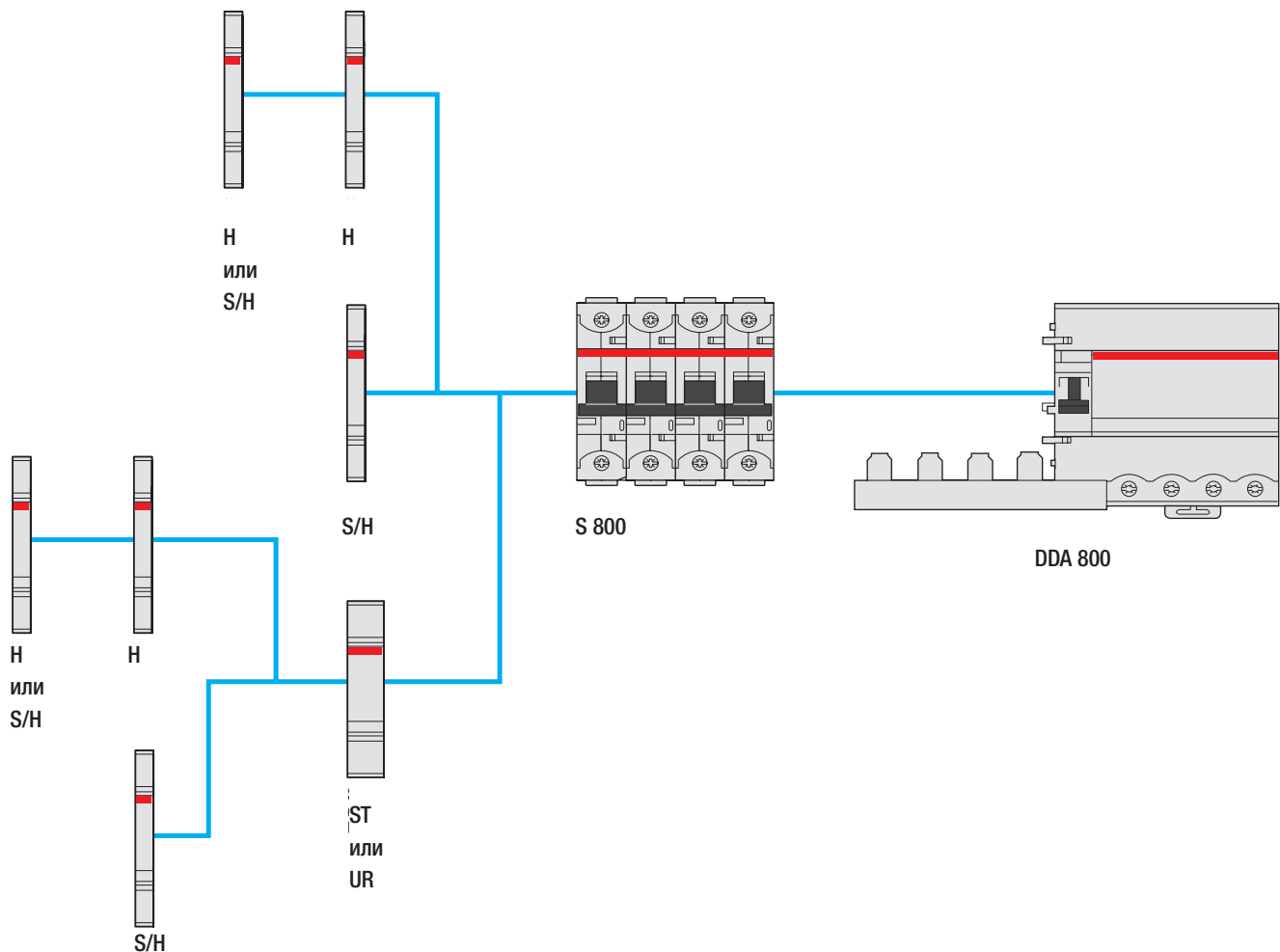

H	Вспомогательный контакт
S/H	Сигнальный/вспомогательный контакт
UR	Расцепитель минимального напряжения
ST	Дистанционный расцепитель

Вспомогательные элементы к авт. выключателям серии S800



S800-RSU

2025/01/02/5F/002

4

Моторный привод S800-RSU-H

Рабочее напряжение	[В]	24 пост. тока
Потребление тока Irms	[А]	2.5
Ток в режиме ожидания	[мА]	< 50
Время коммутации ВЫКЛ-ВКЛ	[мс]	< 500
Время коммутации ВКЛ-ВЫКЛ	[мс]	< 250
Рабочая температура окружающей среды	[°C]	-25...+70
Циклы переключения по времени		10000
Стандарт		IEC 60947-2 прил. N
Защита		IP20
Масса	[г]	300
Подключение		10-полюсный Micro Fit 3.0

Ограничитель токов КЗ S803S-SCL

Макс. номинальный непрерывный ток In	[А]	32, 63, 125
Полюса		3
Номинальное рабочее напряжение Ue (переменный ток) 50/60 Гц	[В]	400/690
Номинальное напряжение изоляции Ui	[В]	690
Ном. импульсное выдерживаемое напряжение Uimp	[кВТ]	8
Предельная наиб. откл. способность Icu согласно IEC 60947-2	400 В перем. тока	[кА] 100
	440 В перем. тока	[кА] 100
	690 В перем. тока	[кА] 50
Информация приведена на сайте http://www.abb.com/product Low Voltage Products and Systems/Modular DIN Rail Products/High Performance Circuit Breakers HPCBs/Software		
Рабочая наиб. откл. способность Ics согласно IEC 60947-2		100% Icu
Номинальная частота	[Гц]	50/60
Монтажное положение		любое
Параметры разъединителя согласно IEC 60947-2		да
Стандарт		IEC 60947-2
Соединение Cu	[мм ²]	1...25 многожильный 1...35 кабель
	[мм ²]	6...50 многожильный 6...70 кабель
Соединение Cu > 32 А	[мм ²]	6...50 многожильный 6...70 кабель
Момент затяжки	[Нм]	мин. 3 / макс. 4
Питание		любое
Монтаж на DIN-рейку		EN 60715
Допустимая температура окружающей среды в процессе работы	[°C]	-25...+60
Температура хранения	[°C]	-40...+70
Тип защиты		IP20 IP40 (только сторона исполнительного механизма)
Классификация согласно NF-16-101, NF16-102		I3F2
Сопротивление вибрации		IEC 60068-2-27; IEC 60068-2; EN 61373 кат.1/класс В

Номинальный ток I_n	Внутреннее сопротивление R_i	Рассеиваемая мощность P_v
[A]	[mΩ]	[Вт]
32	1.7	1.7
63	1.0	4.0
125	0.6	9.4

Вспомогательный контакт S800-AUX

Категория применения		AC15 400/2A AC15 240/6A DC13 250/0.55A DC13 125 В/1,1 А DC13 60 В/2 А DC13 24 В/4 А
Продолжительный тепловой ток I_p	[A]	6
Номинальное напряжение изоляции U_i	[В]	690
Кол-во контактов		2
Ном. импульсное выдерживаемое напряжение U_{imp}	[кВ]	6
Степень загрязнения		3
Назначение контакта		Переключающие контакты
Соединение S_u	[мм ²]	1 x 2,5 2 x 1,5
Момент затяжки	[Нм]	1
Питание переменного/постоянного тока		любое
Монтаж на DIN-рейку		EN 60715
Тип защиты		IP20
Допустимая температура окружающей среды в процессе работы	[°C]	-25...+60
Температура хранения	[°C]	-40...+70
Механическая износостойкость		6000 циклов переключения
I_{cu} с S450E	[A]	1000
Сопротивление вибрации		IEC 60068-2-6; EN 61373 кат. 1 / класс В 5 g, 20 частотных циклов 5...150...5 Гц при 24 В переменного/постоянного тока, 5 мА краткое прерывание <10 мс

Вспомогательные элементы к авт. выключателям серии S800

4

Комбинированный вспомогательный и сигнальный контакт S800 AUX/ALT		
Категория применения		AC15 400/2A
		AC15 240/6A
		DC13 250/0.55A
		DC13 125 В/1,1 А
		DC13 60 В/2 А
		DC13 24 В/4 А
Продолжительный тепловой ток I _p	[А]	6
Номинальное напряжение изоляции U _i	[[А]]	690
Кол-во контактов		2 (1x AUX, 1 x AUX/ALT)
Ном. импульсное выдерживаемое напряжение U _{imp}	[кВ]	6
Степень загрязнения		3
Назначение контакта		Переключающие контакты
Соединение C _u	[мм ²]	1 x 2,5
		2 x 1,5
Момент затяжки	[Нм]	1
Питание переменного/постоянного тока		любое
Монтаж на DIN-рейку		EN 60715
Тип защиты		IP20
Допустимая температура окружающей среды в процессе работы	[°C]	-25...+60
Температура хранения	[°C]	-40...+70
Механическая износостойкость		6000 циклов переключения
Сопротивление вибрации		IEC 60068-2;
		EN 61373 кат. 1 / класс В 5 g, 20 частотных циклов 5...150...5 Гц при 24 В переменного/постоянного тока, 5 мА краткое прерывание <10 мс

Независимый рабочий расцепитель S800-SOR

		S800-SOR24	S800-SOR130	S800-SOR250	S800-SOR400
Номинальное напряжение U _e	[В переменного/постоянного тока]	24	48...130	110...250	220...400/250 a
Рабочий диапазон	[%] U _e	70...110			
Номинальное напряжение изоляции U _i	[В]	690			
Потребление катушки при срабатывании	[Вт/ВА]	16,6/17 a	41.9...307.3	23...119	45...148.1
			42...310 ①	20...105 ①	
Номинальная частота	[Гц]	Постоянный ток; 50/60			
Степень загрязнения		3			
Соединение C _u	[мм ²]	1...25 многожильный			
		1...35 кабель			
Момент затяжки	[Нм]	мин. 3 / макс. 4			
Питание переменного/постоянного тока		любое			
DIN-рейка		EN 60715			
Тип защиты		IP20			
		IP40 (только сторона исполнительного механизма)			
Допустимая температура окружающей среды в процессе работы	[°C]	-25...+60			
Температура хранения	[°C]	-40...+70			
Сопротивление вибрации		IEC 60068-2-6; EN61373 кат. 1 / класс B			

① согласно UL 489

Расцепление минимального напряжения S800-UVR

		S800-UVR36	S800-UVR60	S800-UVR130	S800-UVR250
Номинальное напряжение U _e	[В переменного/постоянного тока]	24...36	48...60	110...130	220...250
Рабочий диапазон	Операция размыкания	[%] U _e	35...70		
	Операция замыкания	[%] U _e	85		
Номинальное напряжение изоляции U _i	[В]	690			
Потребление катушки при срабатывании	[Вт/ВА]	1.11...1.14/1.2	1.14...1.25/1.3 ①	1.3...1.41/1.4 ①	1.71...1.91/1.9 ①
Номинальная частота	[Гц]	Постоянный ток; 50/60			
Степень загрязнения		3			
Стандарт		IEC 60947-5-1, UL 489			
Соединение C _u	[мм ²]	1...25 многожильный			
		1...35 кабель			
Момент затяжки	[Нм]	мин. 3 / макс. 4			
Питание переменного/постоянного тока		любое			
DIN-рейка		EN 60715			
Тип защиты		IP20			
		IP40 (только сторона исполнительного механизма)			
Допустимая температура окружающей среды в процессе работы	[°C]	-25...+60			
Температура хранения	[°C]	-40...+70			
Сопротивление вибрации		IEC 60068-2-6; EN61373 кат. 1 / класс B			

① согласно UL 489

Вспомогательные элементы к авт. выключателям серии S800

4

Шина S803-BB250			
Макс. номинальный непрерывный ток I_n	Страна питания	[A]	125
	Централизованное питание	[A]	250
Условный ток короткого замыкания I_p		[кА дейст.]	100, защита Tmax
Полюса			3
Номинальное рабочее напряжение U_e (переменный ток) 50/60 Гц		[В]	400/690
Номинальное напряжение изоляции U_i		[В]	690
Ном. импульсное выдерживаемое напряжение U_{imp}		[кВ]	8
Номинальная частота		[Гц]	50
Стандарты			EN 60439-2:2000
Материал перемычек			Е-Си 58 полутвердый прокат F25
Материал профиля изоляции			Смола Sусолоу С 3600; UL94 V-0 при 1,5 мм
Материал торцевых заглушек			Полиамид РА66 + РА6; UL94 V-0 при 0,4 мм, без галогена и фосфора
Сечение шины		[мм ²]	60
Категория перенапряжения			III
Степень загрязнения			2

Соединительный терминал S803-BBPC120			
Макс. номинальный непрерывный ток I_n	[A]		250
Полюса			3
Номинальное рабочее напряжение U_e		[В]	400/690
Номинальная частота		[Гц]	50
Стандарты			EN 60439-2:2000
Материал клемм			CuZn39Pb2; материал №: 2.0380
Материал корпуса			Полиамид РА66 + РА6; UL94 V-0 при 0,4 мм, без галогена и фосфора
Момент затяжки			
Со стороны питания	[Нм]		19
Со стороны шины	[Нм]		3
Сечение подключения		[мм ²]	1.6...120
Степень загрязнения			2



S800-RSU



S800-RSU-CP

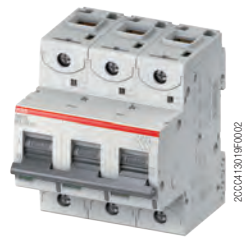

S800S-SCL

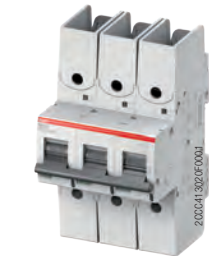

S800S-SCL-R

Моторный привод

Описание	Bbn	Информация для заказа		Масса	Упаковка
	7612271	Тип	Код заказа	1 шт.	1 шт.
	EAN			кг	шт.
Моторный привод для 2,3,4-полюсных авт. выкл. (питание 24В пост.тока)	411244	S800-RSU-H	2CCS800900R0501	0.300	1

Описание	Bbn	Информация для заказа		Масса	Упаковка
	7612271	Тип	Код заказа	1 шт.	1 шт.
	EAN			кг	шт.
S800-RSU кабель длиной 3 м	412869	S800-RSU-CP	2CCS800900R0541	0,35	1
вилкой 10-пин вилка Micro Fit 3,0	412845	S800-RSU-P	2CCS800900R0551	0	1

Ограничитель тока короткого замыкания

Описание	Bbn	Информация для заказа		Масса	Упаковка
	7612271	Тип	Код заказа	1 шт.	1 шт.
A	EAN			кг	шт.
32	208912	S803S-SCL32	2CCS800900R0291	0.735	1
63	208929	S803S-SCL63	2CCS800900R0301	0.735	1
125	208905	S803S-SCL125	2CCS800900R0281	0.735	1

Ограничитель тока короткого замыкания с подключением кабеля с кольцевым наконечником

Описание	Bbn	Информация для заказа		Масса	Упаковка
	7612271	Тип	Код заказа	1 шт.	1 шт.
	EAN			кг	шт.
32	408916	S803S-SCL32-R	2CCS800900R0332	0.735	1
63	208950	S803S-SCL63-R	2CCS800900R0331	0.735	1
125	208936	S803S-SCL125-R	2CCS800900R0311	0.735	1

Вспомогательные элементы к авт. выключателям серии S800



S800-AUX

Вспомогательный контакт					
Описание	Bbn	Информация для заказа		Масса	Упаковка
	7612271	Тип	Код заказа	1 шт.	1 шт.
	EAN			кг	шт.
Вспомогательный контакт	206802	S800-AUX	2CCS800900R0011	0.049	1



S800-AUX-ALT

Комбинированный вспомогательный и сигнальный контакт					
Описание	Bbn	Информация для заказа		Масса	Упаковка
	7612271	Тип	Код заказа	1 шт.	1 шт.
	EAN			кг	шт.
Вспомогательный/сигнальный контакты	206819	S800-AUX/ALT	2CCS800900R0021	0.050	1



S800-NT

Выключатель нейтрали					
Описание	Bbn	Информация для заказа		Масса	Упаковка
	7612271	Тип	Код заказа	1 шт.	1 шт.
	EAN			кг	шт.
Расцепитель нейтрали 63А	208196	S800-NT	2CCS800900R0061	0.115	1



S800-SOR

Дистанционный расцепитель					
Описание	Bbn	Информация для заказа		Масса	Упаковка
	7612271	Тип	Код заказа	1 шт.	1 шт.
	EAN			кг	шт.
12 В перем./постоянного тока	212070	S800-SOR12	2CCS800900R0191	0.15	1
24 В перем./постоянного тока	208318	S800-SOR24	2CCS800900R0191	0.15	1
48...130 В перем./пост. тока	208349	S800-SOR130	2CCS800900R0221	0.15	1
110...250 В перем./пост. тока	208332	S800-SOR250	2CCS800900R0211	0.15	1
220...400 В перем./пост. тока	208356	S800-SOR400	2CCS800900R0231	0.15	1



S800-UVR

Расцепитель минимального напряжения					
Описание	Bbn	Информация для заказа		Масса	Упаковка
	7612271	Тип	Код заказа	1 шт.	1 шт.
	EAN			кг	шт.
24...36 В перем./пост. тока	208363	S800-UVR36	2CCS800900R0241	0.15	1
48...60 В перем./пост. тока	208370	S800-UVR60	2CCS800900R0251	0.15	1
110...130 В перем./пост. тока	208387	S800-UVR130	2CCS800900R0261	0.15	1
220...250 В перем./пост. тока	208394	S800-UVR250	2CCS800900R0271	0.15	1



S800-RD

2CCS41306150001



S800-RHE-H

2CCS41306250001



S800-RHE-M

2CCS41306400001



S800-RHE-S

Поворотный механизм для 2-3-4-полюсных автоматических выключателей S800

Описание	Bvp	Информация для заказа		Масса	Упаковка
	7612271	Тип	Код заказа	1 шт.	1 шт.
	EAN	Тип	Код заказа	кг	шт.
Поворотный механизм	208172	S800-RD	2CCS800900R0041	0.080	1

Черная /стандартная поворотная рукоятка для двери в сборе

Описание	Bvp	Информация для заказа		Масса	Упаковка
	8015644	Тип	Код заказа	1 шт.	1 шт.
	EAN	Тип	Код заказа	кг	шт.
Черная поворотная рукоятка	625771	S800-RHE-H	1SDA060150R0001	0.21	1

Красная/аварийная поворотная рукоятка для двери в сборе

Описание	Bvp	Информация для заказа		Масса	Упаковка
	8015644	Тип	Код заказа	1 шт.	1 шт.
	EAN	Тип	Код заказа	кг	шт.
Красная поворотная рукоятка	625764	S800-RHE-EM	1SDA060151R0001	0.21	1

Шток 500 мм для соединения поворотного механизма и рукоятки

Описание	Bvp	Информация для заказа		Масса	Упаковка
	8015644	Тип	Код заказа	1 шт.	1 шт.
	EAN	Тип	Код заказа	кг	шт.
Шток 500 мм для RHE	626242	S800-RHE-S	1SDA060179R0001	0.19	1

Защита для поворотной рукоятки IP54

Описание	Bvp	Информация для заказа		Масса	Упаковка
	8015644	Тип	Код заказа	1 шт.	1 шт.
	EAN	Тип	Код заказа	кг	шт.
Комплект IP54	626259	S800-RHE-IP54	1SDA060180R0001	0.075	1

Вспомогательные элементы к авт. выключателям S800 и блокам DDA 800



2CCS41306F001

S800-IP9



2CCS41306F001

S800-PLL



2CCS41304F001

S800N-CT



2CCS41306F004

S800-RT

Разделяющий элемент					
Описание	Bbn	Информация для заказа		Масса	Упаковка
	7612271	Тип	Код заказа	1 шт.	1 шт.
	EAN			кг	шт.
Разделяющий элемент 9 мм	208202	S800-IP9	2CCS800900R0031	0.011	1

Устройство механической блокировки					
Описание	Bbn	Информация для заказа		Масса	Упаковка
	7612271	Тип	Код заказа	1 шт.	1 шт.
	EAN			кг	шт.
Устройство механической блокировки с дужкой 4 мм	208189	S800-PLL	2CCS800900R0051	0.0015	1

Комплект сменных клемм					
Описание	Bbn	Информация для заказа		Масса	Упаковка
	7612271	Тип	Код заказа	1 шт.	1 шт.
	EAN			кг	шт.
Клемма под кабель	212049	S800-CT2125	2CCS800900R0181	0.03	2
Клемма под кабель	212032	S800-CT4125	2CCS800900R0151	0.06	4

Комплект сменных переходников					
Описание	Bbn	Информация для заказа		Масса	Упаковка
	7612271	Тип	Код заказа	1 шт.	1 шт.
	EAN			кг	шт.
Клемма под кабель с кольцевым наконечником	208240	S800-RT2125	2CCS800900R0161	0.03	2
Клемма под кабель с кольцевым наконечником	208219	S800-RT4125	2CCS800900R0131	0.06	4



S803-BB

2CCS413357R0001



S803-BBPC

2CCS413358R0001



S800-BBIC

2CCS413359R0001



S802-LINK50

2CCS4133254R0001



S802-LINK120

2CCS413355R0001



DDA 800-RT

2CS240088R0001

Шинная разводка 24-штыревая, торцевые заглушки в комплекте

Описание	Bbn	Информация для заказа		Масса	Упаковка
	7612271	Тип	Код заказа	1 шт.	1 шт.
	EAN			кг	шт.
Шина 250 А	208288	S803-BB250	2CCS800900R0071	1.5	1

Соединительный терминал

Описание	Bbn	Информация для заказа		Масса	Упаковка
	7612271	Тип	Код заказа	1 шт.	1 шт.
	EAN			кг	шт.
Соединительный терминал для присоединения кабелей до 120 мм ² к шине	208301	S803-BBPC120	2CCS800900R0101	0.46	1

Изолирующий колпачок

Описание	Bbn	Информация для заказа		Масса	Упаковка
	7612271	Тип	Код заказа	1 шт.	1 шт.
	EAN			кг	шт.
Изолирующий колпачок на шину	208967	S800-BBIC	2CCS800900R0081	0.02	12

Наконечник

Описание	Bbn	Информация для заказа		Масса	Упаковка
	7612271	Тип	Код заказа	1 шт.	1 шт.
	EAN			кг	шт.
Наконечник	208295	S800-END	2CCS800900R0091	0.04	10

S 800-ILS

Описание	Bbn	Информация для заказа		Масса	Упаковка
	7612271	Тип	Код заказа	1 шт.	1 шт.
	EAN			кг	шт.
Система идентификационной маркировки 168x6x11,5 мм	208271	S800-ILS	2CCS800900R0121	0.011	1

Соединители полюсов

Описание	Bbn	Информация для заказа		Масса	Упаковка
	7612271	Тип	Код заказа	1 шт.	1 шт.
	EAN			кг	шт.
Соединитель полюсов 50 А	211295	S802-LINK50	2CCS800900R0411	0,03	10
Соединитель полюсов 125 А	419103	S802-LINK125	2CCS800900R0562	0,015	2

Вспомогательные элементы и аксессуары к дифф. блокам DDA 800

Описание	Bbn	Информация для заказа		Масса	Упаковка
	7612271	Тип	Код заказа	1 шт.	1 шт.
	EAN			кг	шт.
Комплект клемм с кольцевым наконечником	987406	DDA 800-RT	2CSB100913R0001	0.01	1/12

Вспомогательные элементы для АВДТ серии DSH 941R

Подключение вспомогательных элементов к АВДТ DSH 941R (максимально возможная конфигурация)

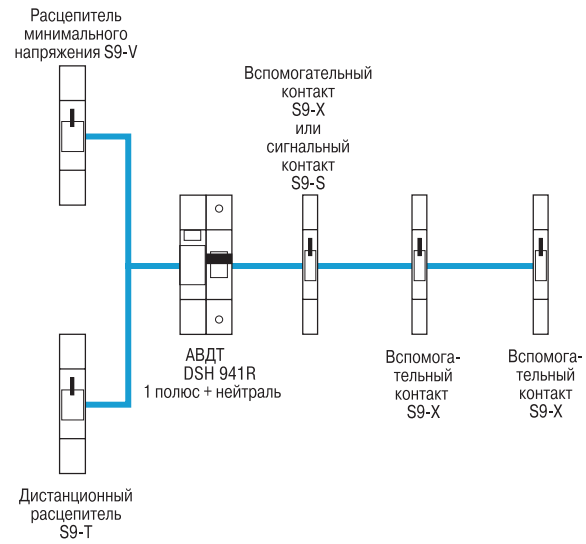

Технические характеристики

Вспомогательные элементы для АВДТ серии DSH 941R

Технические характеристики дистанционных расцепителей

Тип	S9-T24		S9-T130	S9-T415	
Напряжение	В пер. тока	12...24	48...130	220...415	
	В пост. тока.		12...24	48...60	110...250
Частота	Гц		50...60		
Потребляемая мощность при расцеплении	ВА	20 ВА (12 В пер.)		22 ВА (48 В пер.)	40 ВА (220 В пер.)
		90 ВА (24 В пер.)		200 ВА (130 В пер.)	130 ВА (415 В пер.)
		20 ВА (12 В пост.)		22 ВА (48 В пост.)	10 ВА (110 В пост.)
		90 ВА (24 В пост.)			20 ВА (250 В пост.)
Зажимы	мм ²		2x1.5		

Технические характеристики расцепителей минимального напряжения

Тип	S9-V24AC		S9-V24DC	S9-V48AC	S9-V48DC	S9-V230AC
Напряжение	В пер. тока	24	–	48	–	230
	В пост. тока.	–	24	–	48	–
Частота	Гц		50...60			
Потребляемая мощность при расцеплении	ВА	6	2	4.3	2	4.3
		мм ²		2x1.5		

Информация для заказа

Вспомогательные элементы для АВДТ серии DSH 941R



TEPM021

Дистанционный расцепитель

Назначение: для дистанционного отключения АВДТ.

От одного трансформатора ТМ 30/12 можно подать питание 12 В перем. тока на 10 дистанционных расцепителей S9-T24, а от одного ТМ 30/24 можно подать питание 24 В перем. тока на 9 шт. S9-T24.

От одного трансформатора ТМ 40/12 можно подать питание 12 В перем. тока на 9 дистанционных расцепителей S9-T24, от одного ТМ 40/24 можно подать питание 24 В перем.тока на 9 шт. S9-T24.

Используются с АВДТ серий DSH 941R.

Описание	Информация для заказа		Bbn 8012542 EAN	Масса 1 шт. кг	Упак. шт.
	Тип	Код заказа			
12-24 В пер./пост.	S9-T24	16056191	402701	0.100	1
48-130 В пер./ 48-60 В пост.	S9-T130	16056209	402800	0.100	1
220-415 В пер./ 110-250 В пост.	S9-T415	16056217	402909	0.100	1

4



TEPM022

Вспомогательные контакты

Назначение: указывают на положение контактов АВДТ.

Используются с АВДТ серий DSH 941R.

Сигнальные контакты

Назначение: указывают на положение контактов модульного АВДТ только после его автоматического срабатывания в случае перегрузки или короткого замыкания.

Используются с АВДТ серий DSH 941R.

Описание	Информация для заказа		Bbn 8012542 EAN	Масса 1 шт. кг	Упак. шт.
	Тип	Код заказа			
вспом. контакт 1 Н.О. + 1 Н.З.	S9-X	16056100	372202	0.040	1
сигн. контакт 1 Н.О. + 1 Н.З.	S9-S	16056118	372301	0.040	1

Номинальное напряжение 230В, номинальный ток 6А, категория использования AC12-DC-12.

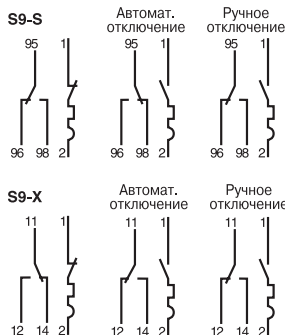

Расцепитель минимального напряжения

Назначение: для защиты нагрузки в случае резкого падения напряжения (от 70% до 35% от номинального значения) и/или отключения в случае экстренной остановки.

Используются с АВДТ серий DSH 941R.

Описание	Информация для заказа		Bbn 8012542 EAN	Масса 1 шт. кг	Упак. шт.
	Тип	Код заказа			
24 В пер.тока с задержкой срабатывания	S9-V24AC	16056126	372400	0.100	1
24 В пост. тока с задержкой срабатывания	S9-V24DC	16056134	372509	0.100	1
24 В пер. тока	S9-V48AC	16056142	372608	0.100	1
24 В пост. тока	S9-V48DC	16056159	372707	0.100	1
230 В пер. тока	S9-V230AC	16056167	372806	0.100	1



TEPM023

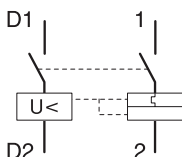

Информация для заказа

Вспомогательные элементы для АВДТ серии DSH 941R

Шинные разводки к DSH 941R

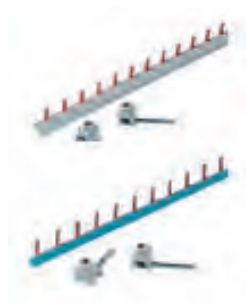

Шинные разводки для DSH 941R

Кол-во штырей	Фазы	Поперечное сечение, мм ²	Данные для заказа. Тип кода	Код заказа	Vbn 8012542 EAN	Масса 1 шт., кг	Кол-во шт. в упаковке
12	1	10	BS9 1/12	2CSL910001 R1012	047650	0.050	10
12	1	10	BS9 1/12 NA	2CSL910011 R1012	047759	0.050	10
12	3	10	BS9 3/12	2CSL930001 R1012	047551	0.090	5

Переходники изолированные

Сечение подключаемого провода, мм ²	Тип соединения	Кабельный наконечник, длина, мм	Данные для заказа. Тип кода	Код заказа	Vbn 8012542 EAN	Масса 1 шт., кг	Кол-во шт. в упаковке
25	штырь	15	FEED-IN25/15 1P	2CSL980001R2515	047957	0,010	5
25	штырь	30	FEED-IN25/30 3P	2CSL980001R2530	048053	0,010	5

Пример использования с АВДТ серии DSH 941R

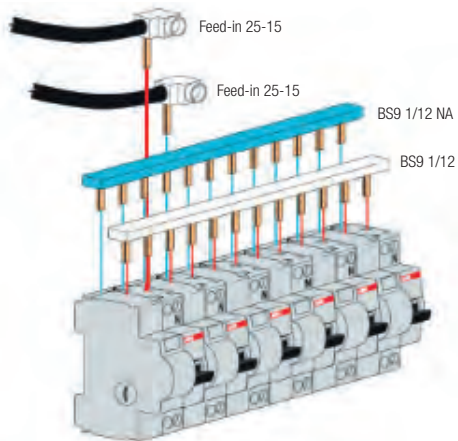

06PMD283

Селективные автоматические выключатели S 750 DR

Вспомогательные элементы



4



Вспомогательный контакт S750DR-AUX

Электрические характеристики

S750DR-AUX

Стандарты	DIN EN 62019 (VDE 0640), IEC/EN 62019 DIN EN 60947-5-1 (VDE 0660-200), IEC/EN 60947-5-1							
Номинальный тепловой ток I_{th}	6A							
Нагрузочная способность контакта	AC 14		AC15		DC12		DC13	
	U_e	400 В 230 В	400 В 230 В	250 В	125 В	60 В	24 В	
$I_e (max)$	2 A	6 A	2 A	6 A	0,5 A	1,5 A	2 A	4 A
Напряжение изоляции U_i	690 В перем.							
согласно IEC/EN 60664-1								
Категория перенапряжения	IV							
Степень защиты IEC/EN 60529	IP20							
Класс загрязнения	3							
Мин. нагрузка при пост. напряжении	5В пост. тока /5 мА , 12В пост. тока /5 мА							
Ном. выдерж. имп. напряжение U_{imp} (1,2/50 мкс)	6 кВ							
Монтаж								
Площадь сечения проводников	0,75 - 2,5 мм ² одножильный, гибкий, с наконечником и без него 2 x 0,75 - 2 x 2,5 мм, одножильные, гибкие, с наконечником и без него							
Момент затяжки клемм	0,8 Нм							
Механические характеристики								
Устойчивость к вибрациям	5 g, 20 циклов							
согласно IEC/EN 60 068-2-6								
Механическая износостойкость	10000 циклов ; 5 ...150...5 Гц с 24 В перем./ пост., 5 мА							
Габаритные размеры	128 x 77 x 8,7							
Подключение								
установка на DIN-рейку	установка макс. 1 контакта справа от авт. выключателя							

Вспомогательный контакт S750DR-AUX используется для сигнализации состояния контактов автоматического выключателя S750DR

Описание	Информация для заказа			
	Тип	Код заказа	Вес 1 шт, кг	Упак., шт
Вспомогательный контакт	S750DR-AUX	2CDH700901R0001	0,07	3

Для заметок

A series of horizontal dotted lines for writing notes.

System pro M compact®

Защита и обеспечение безопасности

Содержание

OVR Plus и ассортимент устройств T2	5/2	Оборудование для медицинских учреждений H+ Line	5/43
УЗИП серии OVR — Таблицы выбора	5/4	Устройства контроля изоляции ISOLTESTER-DIG	5/47
УЗИП серии OVR Тип 1, один полюс	5/7	Устройства контроля изоляции SELVTESTER для изолированных сетей на 24 В перем./пост. тока	5/49
УЗИП серии OVR Тип 1, сети TNC 230 В	5/8	Панель дистанционной сигнализации QSD	5/50
УЗИП серии OVR Тип 1, сети TNS/TT 230 В 1P+N	5/9	Трансформаторы TI и устройства для медицинских учреждений	5/51
УЗИП серии OVR Тип 1, сети TNS/TT 230 В 3P+N	5/10	Таблица выбора QSO	5/52
УЗИП серии OVR Тип 1, защита нейтрали	5/11	Распределительные щиты QSO и компоненты для медицинских учреждений	5/53
УЗИП серии OVR Тип 1+2, один полюс	5/12	Распределительные устройства QIT для защиты и питания ЦОД	5/56
УЗИП серии OVR Тип 1+2, сети TNC 230 В	5/13		
УЗИП серии OVR Тип 1+2, сети TNS/TT 230 В 1P+N и 3P+N	5/14		
УЗИП серии OVR Тип 2, один полюс, сети 230 В	5/15		
УЗИП серии OVR Тип 2, один полюс, сети 400 В	5/17		
УЗИП серии OVR Тип 2, сети TNC 230 В	5/18		
УЗИП серии OVR Тип 2, сети TNS 230 В	5/19		
УЗИП серии OVR Тип 2, сети TNS/TT 230 В 1P+N	5/20		
УЗИП серии OVR Тип 2, сети TNS/TT 230 В 3P+N	5/21		
OVR Plus – УЗИП со встроенной защитой, сети TNS/TT 230 В	5/22		
УЗИП серии OVR TC для телекоммуникационных сетей	5/24		
Серия E 90	5/26		
Предохранители-разъединители E 90	5/28		
Держатели предохранителей E 90h	5/30		
Предохранители-разъединители E 90 PV	5/31		
Предохранители-разъединители E 90 50/125A	5/32		
Цилиндрические предохранители E 9F gG	5/33		
Цилиндрические предохранители E 9F aM	5/37		
Реле последовательности фаз SQZ3	5/41		
Реле максимального и минимального тока/напряжения RH/RL	5/42		

OVR Plus и OVR T2.

Устройства для защиты от импульсных перенапряжений

Универсальный дизайн клемм для полной совместимости с модульным оборудованием System pro M compact®.

Возможность установки вспомогательного контакта S2C-H6R к устройствам OVR Plus

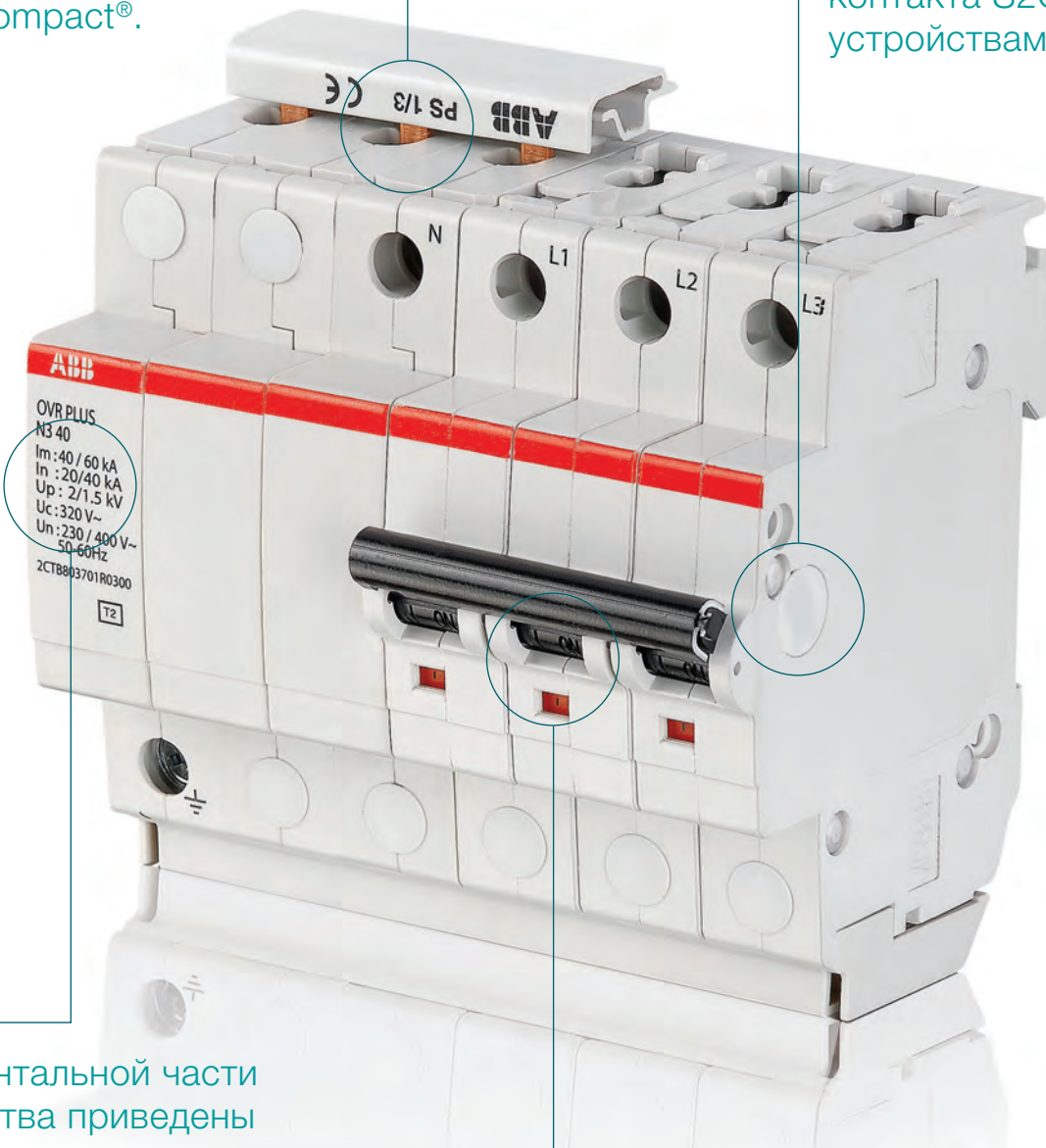

На фронтальной части устройства приведены технические характеристики OVR PLUS в удобочитаемом формате.

Рычаг автоматического выключателя показывает состояние устройства OVR PLUS.

Рычаг в положении ВКЛ: OVR PLUS активен.

Рычаг в положении ВЫКЛ и возможно его снова включить: устройство OVR PLUS активно и защищает установку. Рычаг в положении ВЫКЛ и не взводится: необходимо заменить устройство OVR PLUS.



Двойные цилиндрические клеммы серий OVR T2 и OVR Plus обеспечивают совместимость с ассортиментом модульных устройств АББ при значительной экономии времени монтажа. Все устройства допускают подключение с помощью шинных разводов, как сверху, так и снизу.



Картридная система устройств защиты от перенапряжений (УЗИП) АББ облегчает техобслуживание. Если необходима замена одного или нескольких картриджей, электрическую цепь не нужно изолировать, не требуется отключения проводников.



Индикатор окончания срока службы УЗИП сигнализирует о состоянии устройства. Механический индикатор меняет цвет с зеленого на красный, когда картридж устройства требуется заменить

5



Рычаг модульного автоматического выключателя указывает на состояние устройств серии OVR Plus. Если рычаг взведен, защита от перенапряжения активна. Если рычаг выключен и может быть взведен, то устройство защищает оборудование. Если рычаг выключен и не взводится, устройство необходимо заменить.



Конфигурация позволяет использовать серию OVR Plus в сетях TT и TNS в сочетании 3P+N и 3P+N с высоким значением тока разряда до 40 кА (I_{max}).

Защита и обеспечение безопасности УЗИП серии OVR — Таблицы выбора

Защищенные линии	Импульсный ток I_{imp} 10/350 кА	Макс. ток разряда I_{max} 8/20 кА	Номинальный ток I_n кА	Ном. сопровождающий ток I_{fi} кА	Уровень защит.напряж. U_p кВ	Номинальное напряжение U_n В	Макс. длит. раб.напря-жение U_c В	Тип	Код для заказа
------------------	--	---	--------------------------------	---	--------------------------------------	--------------------------------------	---	-----	----------------

OVR Тип 1

I_{imp} 25 кА

1	25	–	25	50	2.5	400/690	440	OVR T1 25-440-50	2CTB815101R9300
1	25	–	25	50	2.5	230/400	255	OVR T1 25-255	2CTB815101R0100
2	25	–	25	50	2.5	230/400	255	OVR T1 2L 25-255 TS	2CTB815101R1100
3	25	–	25	50	2.5	230/400	255	OVR T1 3L 25-255 TS	2CTB815101R0600
4	25	–	25	50	2.5	230/400	255	OVR T1 4L 25-255 TS	2CTB815101R0800
1+1	25	–	25	50	2.5	230/400	255	OVR T1 1N 25-255 TS	2CTB815101R1000
3+1	25	–	25	50	2.5	230/400	255	OVR T1 3N 25-255 TS	2CTB815101R0700
1	25	–	25	7	2.5	230/400	255	OVR T1 25-255-7	2CTB815101R8700
3+1	25	–	25	7	2.5	230/400	255	OVR T1 3N 25-255-7	2CTB815101R8800

Защита нейтрали

1	50	–	50	–	1.5	230/400	255	OVR T1 50 N	2CTB815101R0400
1	100	–	25	–	2	230/400	255	OVR T1 100 N	2CTB815101R0500

OVR Тип 1+2

I_{imp} 25 и 15 кА

1	25	60	25	15	1.5	230/400	255	OVR T1+2 25-255 TS	2CTB815101R0300
1	15	60	15	7	1.7	230/400	255	OVR T1+2 15-255-7	2CTB815101R8900
3+1	15	60я	15	7	1.7	230/400	255	OVR T1+2 3N 15-255-7	2CTB815101R9000

I_{imp} 7 кА

1	7	70	7	–	1.4	230/400	275	OVR T1+2 7-275s P	2CTB815101R3900
3	7	70	7	–	1.4	230/400	275	OVR T1+2 3L 7-275s P	2CTB815101R4000
4	7	70	7	–	1.4	230/400	275	OVR T1+2 4L 7-275s P	2CTB815101R4100
1+1	7	70	7	–	1.4	230/400	275	OVR T1+2 1N 7-275s P	2CTB815302R1000
3+1	7	70	7	–	1.4	230/400	275	OVR T1+2 3N 7-275s P	2CTB815502R1000
1	7	–	–	–	–	230/400	275	OVR T1+2 7-275s C	2CTB815101R3800
1	7	–	–	–	–	230/400	255	OVR T1+2 70 NC	2CTB815101R5100

OVR Тип 2 моноблочный

1	–	20	5	–	1.0	230/400	275	OVR T2 20-275	2CTB804200R0100
1	–	40	20	–	1.4	230/400	275	OVR T2 40-275	2CTB804201R0100
4	–	40	20	–	1.4	230/400	275	OVR T2 4L 40-275	2CTB804601R0500
1	–	40	20	–	1.9	230/400	440	OVR T2 40-440	2CTB804201R0200
1	–	40	20	–	1.4	230/400	275	OVR T2 40-275 (x20)	2CTB804201R1100

OVR Тип 2 втычной

U_c 275 В

1	–	40	20	–	1.4	230/400	275	OVR T2 40-275 P	2CTB803851R2300
1	–	40	20	–	1.4	230/400	275	OVR T2 40-275s P TS	2CTB803851R1400
1	–	70	30	–	1.5	230/400	275	OVR T2 70-275s P	2CTB803851R1900
1	–	70	30	–	1.5	230/400	275	OVR T2 70-275s P TS	2CTB803851R1300
3	–	40	20	–	1.4	230/400	275	OVR T2 3L 40-275 P	2CTB803853R2400
3	–	40	20	–	1.4	230/400	275	OVR T2 3L 40-275 P TS	2CTB803853R2500
3	–	70	30	–	1.5	230/400	275	OVR T2 3L 70-275s P	2CTB803853R4100
3	–	70	30	–	1.5	230/400	275	OVR T2 3L 70-275s P TS	2CTB803853R4400
4	–	40	20	–	1.4	230/400	275	OVR T2 4L 40-275 P	2CTB803853R5600
4	–	40	20	–	1.4	230/400	275	OVR T2 4L 40-275s P TS	2CTB803853R5000
4	–	70	30	–	1.5	230/400	275	OVR T2 4L 70-275s P	2CTB803919R0200
4	–	70	30	–	1.5	230/400	275	OVR T2 4L 70-275s P TS	2CTB803919R0400
1+1	–	40	20	–	1.4	230/400	275	OVR T2 1N 40-275 P	2CTB803952R1100
1+1	–	40	20	–	1.4	230/400	275	OVR T2 1N 40-275 P TS	2CTB803952R0500
1+1	–	70	30	–	1.5	230/400	275	OVR T2 1N 70-275s P TS	2CTB803952R0100
1+1	–	70	30	–	1.5	230/400	275	OVR T2 1N 70-275s P	2CTB803952R0700
3+1	–	40	20	–	1.4	230/400	275	OVR T2 3N 40-275 P	2CTB803953R1100
3+1	–	40	20	–	1.4	230/400	275	OVR T2 3N 40-275 P TS	2CTB803953R0500
3+1	–	70	30	–	1.5	230/400	275	OVR T2 3N 70-275s P	2CTB803953R0700
3+1	–	70	30	–	1.5	230/400	275	OVR T2 3N 70-275s P TS	2CTB803953R0100

Защищенные линии	Импульсный ток I _{imp} 10/350 кА	Макс. ток разряда I _{max} 8/20 кА	Номинальный ток I _n кА	Ном. сопровождающий ток I _{fi} кА	Уровень защит.напряж. U _p кВ	Номинальное напряжение U _n В	Макс. длит. раб.напряжение U _c В	Тип	Код для заказа
Uc 440 В									
1	-	40	20	-	1.9	230/400	440	OVR T2 40-440 P	2CTB803851R1200
1	-	40	20	-	1.9	230/400	440	OVR T2 40-440s P TS	2CTB803851R0200
1	-	70	30	-	2.0	230/400	440	OVR T2 70-440s P	2CTB803851R0700
1	-	70	30	-	2.0	230/400	440	OVR T2 70-440s P TS	2CTB803851R0100
3	-	40	20	-	1.9	230/400	440	OVR T2 3L 40-440 P TS	2CTB803853R2700
3	-	70	30	-	2.0	230/400	440	OVR T2 3L 70-440s P TS	2CTB803853R4300
4	-	40	20	-	1.9	230/400	440	OVR T2 4L 40-440 P TS	2CTB803853R5300
4	-	70	30	-	2.0	230/400	440	OVR T2 4L 70-440s P TS	2CTB803853R7100
3+1	-	40	20	-	1.9	230/400	440	OVR T2 3N 40-440 P	2CTB803953R1400
3+1	-	40	20	-	1.9	230/400	440	OVR T2 3N 40-440s P TS	2CTB803953R1600
3+1	-	70	30	-	2.0	230/400	440	OVR T2 3N 70-440s P	2CTB803953R1700
3+1	-	70	30	-	2.0	230/400	440	OVR T2 3N 70-440s P TS	2CTB803953R1800
Защита нейтрали									
1	-	70	30	-	1.4	230/400	255	OVR T2 70 N P	2CTB803953R1900
Отдельные картриджи к OVR T2									
1	-	15	-	-	-	230/400	275	OVR T2 15-275 C	2CTB803854R1200
1	-	40	-	-	-	230/400	275	OVR T2 40-275 C	2CTB803854R1000
1	-	70	-	-	-	230/400	275	OVR T2 70-275s C	2CTB803854R0700
1	-	40	-	-	-	230/400	440	OVR T2 40-440 C	2CTB803854R0400
1	-	70	-	-	-	230/400	440	OVR T2 70-440s C	2CTB803854R0100
1	-	70	-	-	-	230/400	255	OVR T2 70 N C	2CTB803854R0000
Тип 2 со встроенной защитой									
1+1	-	40	20	-	1.8	230/400	320	OVR PLUS N1 40	2CTB803701R0100
3+1	-	20	5	-	1.3	230/400	320	OVR PLUS N3 20	2CTB803701R0400
3+1	-	40	20	-	2.0	230/400	320	OVR PLUS N3 40	2CTB803701R0300

Защита и обеспечение безопасности

Устройства защиты от импульсных перенапряжений

Устройства защиты от импульсных перенапряжений (УЗИП) предназначены для защиты электрического и электронного оборудования от импульсных скачков перенапряжения (грозовых и коммутационных) и выполняют две основных задачи:

- Ограничивают импульсное перенапряжение до необходимого уровня.
- Отводят импульсный ток на землю.

УЗИП **Тип 1** Устройство защиты от импульсных перенапряжений предназначено для отвода энергии, созданной перенапряжениями, вызванными прямым ударом молнии. УЗИП **типа 1** характеризуются способностью выдерживать импульсный ток с формой волны 10/350 мкс. Ими рекомендуется оснащать установки, для которых существует опасность прямого попадания молнии (т.е. оборудованные системами молниезащиты или соединенные с воздушными линиями электропередачи).

УЗИП **Тип 2** предназначены для безопасного замыкания на землю импульсов тока при удаленных ударах молнии или при коммутациях в системе электропитания. Они не предназначены для защиты от перенапряжений, связанных с прямым попаданием молнии, как устройства **Типа 1**, но по сравнению с ними обеспечивают меньший уровень защитного напряжения (U_p).

УЗИП **Тип 2** рекомендуется устанавливать на вводе электроустановок, для которых не существует опасности прямого попадания молнии или использовать как вторую ступень защиты, устанавливая после устройств **Типа 1**. УЗИП **Тип 2** характеризуются способностью отведения максимального разрядного тока с формой волны 8/20 мкс.

УЗИП **Тип 1+2** -это устройства **Тип 1**, объединенные с устройствами **Тип 2**.

Таким образом, реализуется защита от импульсных перенапряжений, вызванных прямым ударом молнии, а также обеспечивается низкий уровень защитного напряжения, необходимый для защиты большей части электрического и электронного оборудования.

УЗИП **Тип 1** и **Тип 1+2** можно устанавливать на вводе в главный распределительный щит для защиты электроустановки.

Устройства защиты от импульсного перенапряжения могут выпускаться не только в стандартном исполнении, но и с дополнительными функциями.

УЗИП в исполнении TS снабжены контактом дистанционной сигнализации, при срабатывании которого следует заменить картридж. УЗИП Тип 2 могут выпускаться со ступенчатым индикатором резерва безопасности (буква s в маркировке) для постепенного оповещения о необходимости замены устройства.

Все устройства защиты от перенапряжений соответствуют стандарту ГОСТ Р МЭК 61643-12-2011

Защита и обеспечение безопасности УЗИП серии OVR Тип 1, один полюс



OVR T1

		Технические характеристики			
Типы		OVR T1 25-255-7	OVR T1 25-440-50	OVR T1 25-255	OVR T1 2L 25-255 TS
	со вспомогательным контактом (TS)	–	–	–	
Технология		Разрядник	Разрядник	Разрядник	Разрядник
Электрические характеристики		IEC 61643-1 / EN 61643-11			
Стандарт		IEC 61643-1 / EN 61643-11			
Тип / класс		T1 / I	T1 / I	T1 / I	T1 / I
Защищенные линии		1	1	1	2
Типы сетей		TNC / TNS / TT	IT / TNC / TNS / TT	TNC / TNS / TT	TNS
Род тока		Переменный ток	Переменный ток	Переменный ток	Переменный ток
Ном. напряжение U_n		[В] 230 / 400	400 / 690	230 / 400	230 / 400
Макс. длительное рабочее напряжение U_c		[В] 255	440	255	255
Максимальный имп. ток I_{imp} (10/350)		[кА] 25	25	25	25
Максимальный имп. ток Tot. I_{imp} (10/350)		[кА] 25	25	25	50
Ном. ток разряда I_n (8/20)		[кА] 25	25	25	25
Ном. сопровождающий ток I_{cc}		[кА] 7	50	50	50
Уровень защит.напряж. U_r при I_n		[кВ] ≤ 2.5	≤ 2.5	≤ 2.5	≤ 2.5
Уровень защит.напряж. U_r при 3 кА		[кВ] ≤ 0.9	≤ 1.3	≤ 0.9	≤ 0.9
TOV (временное перенапряжение) выдерживаемое U_{TOV} (L-N: 5 с / N-PE: 200 мс)		[В] 650 / –	690 / –	450 / –	450 / –
Время срабатывания		[нс] ≤ 100	≤ 100	≤ 100	≤ 100
Дифференциальный ток IPE		[мкА] 1000	10	10	10
Выдерживаемый ток при КЗ I_{sc}		[кА] 50	50	50	50
Резервная защита					
	Плавкий предохранитель (gG - gL)	[А] ≤ 125	≤ 125	≤ 125	≤ 125
	Автоматический выключатель (характеристика В или С)	[А] ≤ 125	≤ 125	≤ 125	≤ 125
Втычной картридж		Нет	Нет	Нет	Нет
Встроенный тепловой разъединитель		–	–	–	–
Индикатор состояния		Да	Нет	Нет	Нет
Резерв безопасности		Нет	Нет	Нет	Нет
Вспомогательный контакт		Нет	Нет	Нет	Нет
Монтаж					
Сечение кабеля (L, N, PE)	Одножильный	[мм ²] 2.5...50	2.5...50	2.5...50	2.5...50
	Многожильный	[мм ²] 2.5...35	2.5...35	2.5...35	2.5...35
Длина зачистки провода (L, N, PE)		[мм] 15	15	15	15
Момент затяжки (L, N, PE)		[Нм] 3.5	3.5	3.5	3.5
Вспомогательный контакт (TS)					
Контакт		–	–	–	1 Н. 0. - 1 Н. 3.
Минимальная нагрузка		–	–	–	12 В пост. тока - 10 мА
Максимальная нагрузка		–	–	–	250 В перем.тока - 1 А
Сечение кабеля		[мм ²] –	–	–	1.5
Прочие характеристики					
Температура хранения и рабочая температура		[°C] От -40 до +80	От -40 до +80	От -40 до +80	От -40 до +80
Степень защиты		IP20	IP20	IP20	IP20
Степень огнестойкости согласно UL 94		V0	V0	V0	V0
Габаритные размеры	В x Ш x Г	[мм] 85 x 17,8 x 70,8	90 x 35 x 64,8	90 x 35 x 64,8	90 x 70,4 x 64,8
		[дюймы] 3,34 x 0,70 x 2,78	3,54 x 1,38 x 2,55	3,54 x 1,38 x 2,55	3,54 x 2,77 x 2,55
Габаритные размеры со вспомогательным контактом (TS)	В x Ш x Г	[мм] –	–	–	90 x 88 x 64,8
		[дюймы] –	–	–	3,54 x 3,46 x 2,55

Защита и обеспечение безопасности УЗИП серии OVR Тип 1, сети TNC 230 В



OVR T1 3L 25-255

5

Технические характеристики			
Типы			—
	со вспомогательным контактом (TS)		OVR T1 3L 25-255 TS
Технология			Разрядник
Электрические характеристики			
Стандарт			IEC 61643-1 / EN 61643-11
Тип / класс			T1 / I
Защищенные линии			3
Типы сетей			TNC
Род тока			Переменный ток
Ном. напряжение U_n		[В]	230 / 400
Макс. длительное рабочее напряжение U_d		[В]	255
Максимальный имп. ток I_{imp} (10/350)		[кА]	25
Максимальный имп. ток Tot. I_{tot} (10/350)		[кА]	75
Ном. ток разряда I_n (8/20)		[кА]	25
Ном. сопровождающий ток I_{cc}		[кА]	50
Уровень защит.напряж. U_a при I_{cc}		[кВ]	≤ 2.5
Уровень защит.напряж. U_a при 3 кА		[кВ]	≤ 0.9
TOV (временное перенапряжение) выдерживаемое U_{TOV}	(L-N: 5 с / N-PE: 200 мс)	[В]	450 / —
Время срабатывания		[нс]	≤ 100
Дифференциальный ток IPE		[мкА]	10
Выдерживаемый ток при КЗ I_{sc}		[кА]	50
Резервная защита	Плавкий предохранитель (gG - gL)	[А]	≤ 125
	Авт. выключатель (характеристика В или С)	[А]	≤ 125
Втычной картридж			Нет
Встроенный тепловой разъединитель			—
Индикатор состояния			Да
Резерв безопасности			Нет
Вспомогательный контакт			Да
Монтаж			
Сечение кабеля (L, N, PE)	Одножильный	[мм ²]	2.5...50
	Многожильный	[мм ²]	2.5...35
Длина зачистки провода (L, N, PE)		[мм]	15
Момент затяжки (L, N, PE)		[Нм]	3.5
Вспомогательный контакт (TS)			
Контакт			1 Н. О. - 1 Н. З.
Минимальная нагрузка			12 В постоянного тока - 10 мА
Максимальная нагрузка			250 В переменного тока - 1 А
Сечение кабеля		[мм ²]	1.5
Прочие характеристики			
Температура хранения и рабочая температура		[°C]	От -40 до +80
Степень защиты			IP20
Степень огнестойкости согласно UL 94			V0
Габаритные размеры	В x Ш x Г	[мм]	—
		[дюйм]	—
		[мм]	90 x 122,5 x 64,8
со вспомогательным контактом (TS)	В x Ш x Г	[дюйм]	3,54 x 4,82 x 2,55
		[мм]	

Где еще посмотреть:

Координация УЗИП OVR, стр. 10/159

Брошюра УЗИП OVR, код 9CND00000000716

Возможно вас также заинтересуют:

Для резервной защиты:
Модульные автоматические выключатели S200, стр. 2/16
Предохранители и держатели предохранителей, стр. 5/29

Защита и обеспечение безопасности

УЗИП серии OVR Тип 1, сети TNS/TT 230 В 1P+N



OVR T1 1N 25-255

265C-0002F0013

Технические характеристики

Типы			—
	со вспомогательным контактом (TS)		OVR T1 1N 25-255 TS
Технология			Разрядник
Электрические характеристики			
Стандарт			IEC 61643-1 / EN 61643-11
Тип / класс			T1 / I
Защищенные линии			1+1
Типы сетей			TNS / TT
Род тока			Переменный ток
Ном. напряжение U_n		[В]	230 / 400
Макс. длительное рабочее напряжение U_c		[В]	255
Максимальный имп. ток I_{imp} (10/350)		[кА]	25
Максимальный имп. ток Tot. $I_{tot. I_{imp}}$ (10/350)		[кА]	50
Ном. ток разряда I_n (8/20)		[кА]	25
Ном. сопровождающий ток I_{cc}		[кА]	50
Уровень защит.напряж. U_p при I_n (L-N/N-PE/L-PE)		[кВ]	2.5 / - / 2.5
Уровень защит.напряж. U_p при 3 кА (L-N/N-PE/L-PE)		[кВ]	0.9 / - / 0.9
TOV (временное перенапряжение) выдерживаемое U_c	(L-N: 5 с / N-PE: 200 мс)	[В]	450 / 1200
Время срабатывания		[нс]	≤ 100
Дифференциальный ток IPE		[мкА]	10
Выдерживаемый ток при КЗ I_{sc}		[кА]	50
Резервная защита	Плавкий предохранитель (gG - gL)	[А]	≤ 125
	Авт. выключатель (характеристика В или С)	[А]	≤ 125
Втычной картридж			Нет
Встроенный тепловой разъединитель			—
Индикатор состояния			Да
Резерв безопасности			Нет
Вспомогательный контакт			Да
Монтаж			
Сечение кабеля (L, N, PE)	Одножильный	[мм ²]	2.5...50
	Многожильный	[мм ²]	2.5...35
Длина зачистки провода (L, N, PE)		[мм]	15
Момент затяжки (L, N, PE)		[Нм]	3.5
Вспомогательный контакт (TS)			
Контакт			1 Н. О. - 1 Н. 3.
Минимальная нагрузка			12 В пост. тока - 10 мА
Максимальная нагрузка			250 В перем.тока - 1 А
Сечение кабеля		[мм ²]	1.5
Прочие характеристики			
Температура хранения и рабочая температура		[°C]	От -40 до +80
Степень защиты			IP20
Степень огнестойкости согласно UL 94			V0
Габаритные размеры	В x Ш x Г	[мм]	—
		[дюймы]	—
со вспомогательным контактом (TS)	В x Ш x Г	[мм]	90 x 88 x 64,8
		[дюймы]	3,54 x 3,46 x 2,55

Где еще посмотреть:

Координация УЗИП OVR, стр. 10/159

Брошюра УЗИП OVR, код 9CND00000000716

Возможно вас также заинтересуют:

Для резервной защиты:

Модульные автоматические выключатели S200, стр. 2/16
Предохранители и держатели предохранителей, стр. 5/29

Защита и обеспечение безопасности

УЗИП серии OVR Тип 1, сети TNS/TT 230 В 3P+N



OVR T1 3N 25-255-7

5

Типы			OVR T1 4L 25-255 TS	OVR T1 3N 25-255 TS	OVR T1 3N 25-255-7
	со вспомогательным контактом (TS)				–
Технология			Разрядник	Разрядник	Разрядник
Электрические характеристики					
Стандарт			IEC 61643-1 / EN 61643-11		
Тип / класс			T1 / I	T1 / I	T1 / I
Защищенные линии			4	3+1	3+1
Типы сетей			TNS	TNS / TT	TNS / TT
Род тока			Переменный ток	Переменный ток	Переменный ток
Ном. напряжение U_n	[В]		230 / 400	230 / 400	230 / 400
Макс. длительное рабочее напряжение U_r	[В]		255	255	255
Максимальный имп. ток I_{imp} (10/350)	[кА]		25	25	25
Максимальный имп. ток Tot. I_{imp} (10/350)	[кА]		100	100	100
Ном. ток разряда I_{ref} (8/20)	[кА]		25	25	25
Ном. сопровождающий ток I_{cc}	[кА]		50	50	7
Уровень защит.напряж. U_p при I_{ref} (L-N/N-PE/L-PE)	[кВ]		≤ 2.5	2.5 / 2.5 / 2.5	2.0 / 2.0 / 2.0
Уровень защит.напряж. U_p при 3 кА (L-N/N-PE/L-PE)	[кВ]		≤ 0.9	0.9 / 0.9 / 0.9	0.9 / 0.9 / 0.9
TOV (временное перенапряжение) выдерживаемое U_{TOV}	(L-N: 5 с / N-PE: 200 мс)	[В]	450 / –	450 / 1200	650 / 1200
Время срабатывания		[нс]	≤ 100	≤ 100	≤ 100
Дифференциальный ток IPE		[мкА]	10	10	1000
Выдерживаемый ток при КЗ I_{sc}		[кА]	50	50	50
Резервная защита	Плавкий предохранитель (gG - gL)	[А]	≤ 125	≤ 125	≤ 125
	Авт. выключатель (характеристика В или С)	[А]	≤ 125	≤ 125	≤ 125
Втычной картридж			Нет	Нет	Нет
Встроенный тепловой разъединитель			–	–	–
Индикатор состояния			Да (опция TS)	Да (опция TS)	Да
Резерв безопасности			Нет	Нет	Нет
Вспомогательный контакт			Да (опция TS)	Да (опция TS)	Нет
Монтаж					
Сечение кабеля (L, N, PE)	Одножильный	[мм ²]	2.5...50	2.5...50	2.5...50
	Многожильный	[мм ²]	2.5...35	2.5...35	2.5...35
Длина зачистки провода (L, N, PE)		[мм]	15	15	15
Момент затяжки (L, N, PE)		[Нм]	3.5	3.5	3.5
Вспомогательный контакт (TS)					
Контакт			1 Н. 0. - 1 Н. 3.	1 Н. 0. - 1 Н. 3.	–
Минимальная нагрузка			12 В пост.тока - 10 мА	12 В пост. тока - 10 мА	–
Максимальная нагрузка			250 В перем. тока - 1 А	250 В перем. тока - 1 А	–
Сечение кабеля		[мм ²]	1.5	1.5	–
Прочие характеристики					
Температура хранения и рабочая температура		[°C]	От -40 до +80	От -40 до +80	От -40 до +80
Степень защиты			IP20	IP20	IP20
Степень огнестойкости согласно UL 94			V0	V0	V0
Габаритные размеры	В x Ш x Г	[мм]	90 x 140 x 64,8	90 x 140 x 64,8	85 x 89 x 70,6
		[дюймы]	3,54 x 5,51 x 2,55	3,54 x 5,51 x 2,55	3,35 x 3,50 x 2,78
со вспомогательным контактом (TS)	В x Ш x Г	[мм]	90 x 157,5 x 64,8	90 x 157,5 x 64,8	–
		[дюймы]	3,54 x 6,20 x 2,55	3,54 x 6,20 x 2,55	–

Где еще посмотреть:

Координация УЗИП OVR, стр. 10/159

Брошюра УЗИП OVR, код 9CND00000000716

Возможно вас также заинтересуют:

Для резервной защиты:
Модульные автоматические выключатели S200, стр. 2/16
Предохранители и держатели предохранителей, стр. 5/29

Защита и обеспечение безопасности УЗИП серии OVR Тип 1, защита нейтрали



OVR T1 100 N

Технические характеристики			OVR T1 50 N	OVR T1 100 N
Типы			–	–
	со вспомогательным контактом (TS)			
Технология			Газоразрядная трубка (GDT)	Газоразрядная трубка (GDT)
Электрические характеристики				
Стандарт			IEC 61643-1 / EN 61643-11	
Тип / класс			T1 / I	T1 / I
Защищенные линии			1	1
Типы сетей			Нейтраль	
Род тока			Переменный ток	
Ном. напряжение U_n	[В]		230 / 400	230 / 400
Макс. длительное рабочее напряжение U_c	[В]		255	255
Максимальный имп. ток $I_{\text{имп}}$ (10/350)	[кА]		50	100
Максимальный имп. ток Tot. $I_{\text{имп}}$ (10/350)	[кА]		50	100
Ном. ток разряда $I_{\text{л}}$ (8/20)	[кА]		50	25
Ном. сопровождающий ток $I_{\text{л}}$	[кА]		0,1	0,1
Уровень защит.напряж. $U_{\text{л}}$ при $I_{\text{л}}$	[кВ]		≤ 1,5	≤ 2
Уровень защит.напряж. $U_{\text{л}}$ при 3 кА	[кВ]		0,9	0,9
TOV (временное перенапряжение) выдерживаемое U_t	(L-N: 5 с / N-PE: 200 мс)	[В]	– / 1200	– / 1200
Время срабатывания		[нс]	≤ 100	≤ 100
Дифференциальный ток IPE		[мкА]	10	10
Выдерживаемый ток при КЗ $I_{\text{кз}}$		[кА]	50	50
Резервная защита	Плавкий предохранитель (gG - gL)	[А]	–	–
	Авт. выключатель (характеристика В или С)	[А]	–	–
Втычной картридж			Нет	Нет
Встроенный тепловой разъединитель			–	–
Индикатор состояния			Нет	Нет
Резерв безопасности			Нет	Нет
Вспомогательный контакт			Нет	Нет
Монтаж				
Сечение кабеля (L, N, PE)	Одножильный	[мм ²]	2,5...50	2,5...50
	Многожильный	[мм ²]	2,5...35	2,5...35
Длина зачистки провода (L, N, PE)		[мм]	15	15
Момент затяжки (L, N, PE)		[Нм]	3,5	3,5
Вспомогательный контакт (TS)				
Контакт			–	–
Минимальная нагрузка			–	–
Максимальная нагрузка			–	–
Сечение кабеля		[мм ²]	–	–
Прочие характеристики				
Температура хранения и рабочая температура		[°C]	От -40 до +80	От -40 до +80
Степень защиты			IP20	IP20
Степень огнестойкости согласно UL 94			V0	V0
Габаритные размеры	В x Ш x Г	[мм]	85 x 35,6 x 64,8	85 x 35,6 x 64,8
		[дюймы]	3,35 x 1,40 x 2,55	3,35 x 1,40 x 2,55
со вспомогательным контактом (TS)	В x Ш x Г	[мм]	–	–
		[дюймы]	–	–

Где еще посмотреть:

Координация УЗИП OVR, стр. 10/159

Брошюра УЗИП OVR, код 9CND00000000716

Возможно вас также заинтересуют:

Для резервной защиты:
Модульные автоматические выключатели S200, стр. 2/16
Предохранители и держатели предохранителей, стр. 5/29

Защита и обеспечение безопасности УЗИП серии OVR Тип 1+2, один полюс



OVR T1+2 15-255-7

Технические характеристики			OVR T1+2 7-275s P	OVR T1+2 25-255 TS	OVR T1+2 15-255-7
Типы	со вспомогательным контактом (TS)		–		–
Технология			Варистор	Разрядник + варистор	Разрядник
Электрические характеристики					
Стандарт			IEC 61643-1 / EN 61643-11		
Тип / класс			T1+T2 / I+II	T1+T2 / I+II	T1+T2 / I+II
Защищенные линии			1	1	1
Типы сетей			TNC / TNS / TT	TNC / TNS / TT	TNC / TNS / TT
Род тока			Переменный ток	Переменный ток	Переменный ток
Ном. напряжение U_n	[В]		230 / 400	230 / 400	230 / 400
Макс. длительное рабочее напряжение U_c	[В]		275	255	255
Максимальный имп. ток I_{imp} (10/350)	[кА]		7	25	15
Максимальный имп. ток Tot. I_{imp} (10/350)	[кА]		7	25	15
Максимальный ток разряда I_{max} (8/20)	[кА]		70	60	60
Ном. ток разряда I_{imp} (8/20)	[кА]		7	25	15
Ном. сопровождающий ток I_{sc}	[кА]		–	15	7
Уровень защит.напряж. U_p при I_{imp} (L-N/PE/L-PE)	[кВ]		– / – / 1.4	– / – / 1.5	– / – / 1.7
Уровень защит.напряж. U_p при 3 кА (L-N/PE/L-PE)	[кВ]		– / – / 0.8	– / – / 1.0	– / – / 0.9
TOV (временное перенапряжение) выдерживаемое U_t	(L-N: 5 с / N-PE: 200 мс)	[В]	334 / –	334 / –	650 / –
Время срабатывания		[нс]	≤ 25	≤ 100	≤ 100
Дифференциальный ток IPE		[мкА]	50	10	1000
Выдерживаемый ток при КЗ I_{sc}		[кА]	50	50	50
Резервная защита	Плавкий предохранитель (gG - gL)	[А]	≤ 50	≤ 125	≤ 125
	Автоматический выключатель (характеристика В или С)	[А]	≤ 50	≤ 125	≤ 125
Втычной картридж			Да	Нет	Нет
Встроенный тепловой разъединитель			Да	Да	–
Индикатор состояния			Да	Да	Да
Резерв безопасности			Да	Нет	Нет
Вспомогательный контакт			Нет	Да	Нет
Монтаж					
Сечение кабеля (L, N, PE)	Одножильный	[мм ²]	2.5...25	2.5...50	2.5...50
	Многожильный	[мм ²]	2.5...16	2.5...35	2.5...35
Длина зачистки провода (L, N, PE)		[мм]	12,5	15	15
Момент затяжки (L, N, PE)		[Нм]	2	3,5	3,5
Вспомогательный контакт (TS)					
Контакт			–	1 Н. 0. - 1 Н. 3.	–
Минимальная нагрузка			–	12 В постоянного тока - 10 мА	–
Максимальная нагрузка			–	250 В переменного тока - 1 А	–
Сечение кабеля		[мм ²]	–	1,5	–
Прочие характеристики					
Температура хранения и рабочая температура		[°C]	От -40 до +80	От -40 до +80	От -40 до +80
Степень защиты			IP20	IP20	IP20
Степень огнестойкости согласно UL 94			V0	V0	V0
Габаритные размеры	В x Ш x Г	[мм]	85 x 17,8 x 64,8	–	85 x 17,8 x 70,8
		[дюйм-мы]	3,35 x 0,70 x 2,55	–	3,35 x 0,70 x 2,79
со вспомогательным контактом (TS)	В x Ш x Г	[мм]	–	93 x 35 x 58	–
		[дюйм-мы]	–	3,66 x 1,38 x 2,28	–

Защита и обеспечение безопасности

УЗИП серии OVR Тип 1+2, сети TNC 230 В



26SC000025E0013

Технические характеристики

Типы			OVR T1+2 3L 7-275s P
Технология			Варистор
Электрические характеристики			
Стандарт			IEC 61643-1 / EN 61643-11
Тип / класс			T1+T2 / I+II
Защищенные линии			3
Типы сетей			TNC
Род тока			Переменный ток
Ном. напряжение U_n	[В]		230 / 400
Макс. длительное рабочее напряжение U_c	[В]		275
Максимальный имп. ток I_{imp} (10/350)	[кА]		7
Максимальный имп. ток Tot. I_{imp} (10/350)	[кА]		20
Максимальный ток разряда I_{max} (8/20)	[кА]		70
Ном. ток разряда I_n (8/20)	[кА]		7
Ном. сопровождающий ток I_p	[кА]		–
Уровень защит.напряж. U_p при I_n (L-N/N-PE/L-PE)	[кВ]		– / – / 1.4
Уровень защит.напряж. U_p при 3 кА (L-N/N-PE/L-PE)	[кВ]		– / – / 0.8
TOV (временное перенапряжение) выдерживаемое U_t	(L-N: 5 с / N-PE: 200 мс)	[В]	334 / –
Время срабатывания		[нс]	≤ 25
Дифференциальный ток IPE		[мкА]	150
Выдерживаемый ток при КЗ I_{sc}		[кА]	50
Резервная защита	Плавкий предохранитель (gG - gL)	[А]	≤ 50
	Автоматический выключатель (характеристика В или С)	[А]	≤ 50
Втычной картридж			Да
Встроенный тепловой разъединитель			Да
Индикатор состояния			Да
Резерв безопасности			Да
Вспомогательный контакт			Нет
Монтаж			
Сечение кабеля (L, N, PE)	Одножильный	[мм ²]	2.5...25
	Многожильный	[мм ²]	2.5...16
Длина зачистки провода (L, N, PE)		[мм]	12.5
Момент затяжки (L, N, PE)		[Нм]	2
Вспомогательный контакт (TS)			–
Контакт			–
Минимальная нагрузка			–
Максимальная нагрузка			–
Сечение кабеля		[мм ²]	–
Прочие характеристики			
Температура хранения и рабочая температура		[°C]	От -40 до +80
Степень защиты			IP20
Степень огнестойкости согласно UL 94			V0
Габаритные размеры	В x Ш x Г	[мм]	85 x 53,4 x 64,8
		[дюймы]	3,35 x 2,10 x 2,55
со вспомогательным контактом (TS)	В x Ш x Г	[мм]	–
		[дюймы]	–

Где еще посмотреть:

Координация УЗИП OVR, стр. 10/159

Брошюра УЗИП OVR, код 9CND00000000716

Возможно вас также заинтересуют:

Для резервной защиты:

Модульные автоматические выключатели S200, стр. 2/16

Предохранители и держатели предохранителей, стр. 5/29

Защита и обеспечение безопасности

УЗИП серии OVR Тип 1+2, сети TNS/TT, 230В, 1P+N и 3P+N

Технические характеристики

Типы			OVR T1+2 1N 7-275s P	OVR T1+2 3N 7-275s P	OVR T1+2 4L 7-275s P	OVR T1+2 3N 15-255-7	
Технология			Варистор	Варистор	Варистор	Разрядник	
Электрические параметры							
Стандарт			IEC 61643-1 / EN 61643-11				
Тип / класс			T1+T2 / I+II	T1+T2 / I+II	T1+T2 / I+II	T1+T2 / I+II	
Защищенные линии			1+1	3+1	4	3+1	
Типы сетей			TNS / TT	TNS / TT	TNS	TNS / TT	
Род тока			Переменный ток				
Ном. напряжение U _d		[В]	230 / 400	230 / 400	230 / 400	230 / 400	
Макс. длительное рабочее напряжение U _c		[В]	275	275	275	255	
Максимальный имп. ток I _{имп.} (10/350)		[кА]	7	7	7	15	
Максимальный имп. ток Tot. I _{имп.} (10/350)		[кА]	15	30	30	50	
Максимальный ток разряда I _{мах.} (8/20)		[кА]	70	70	70	60	
Ном. ток разряда I _{н.} (8/20)		[кА]	7	7	7	15	
Ном. сопровождающий ток I _{с.}		[кА]	—	—	—	7	
Уровень защит.напряж. U _{н.} при I _{н.} (L-N/N-PE/L-PE)		[кВ]	0.9 / 1.4 / 1.4	0.9 / 1.4 / 1.4	- / - / 1.4	1.7 / 1.5 / 1.7	
Уровень защит.напряж. U _{н.} при 3 кА (L-N/N-PE/L-PE)		[кВ]	0.8 / 0.8 / 0.8	0.8 / 0.8 / 0.8	- / - / 0.8	0.9 / 0.9 / 0.9	
TOV (временное пере- напряжение) выдержи- ваемое U _t (L-N: 5 с / N-PE: 200 мс)		[В]	334 / 1200	334 / 1200	334 / -	650 / 1200	
Время срабатывания		[нс]	≤ 25	≤ 25	≤ 25	≤ 100	
Дифференциальный ток I _{PE}		[мкА]	10	10	200	1000	
Выдерживаемый ток при КЗ I _{сскр.}		[кА]	50	50	50	50	
Резервная защита		Плавкий предохранитель (gG - gL)	[А]	≤ 50	≤ 50	≤ 50	≤ 125
		Автоматический выключатель (характеристика В или С)	[А]	≤ 50	≤ 50	≤ 50	≤ 125
Втычной картридж			Да	Да	Да	Нет	
Встроенный тепловой разъединитель			Да	Да	Да	-	
Индикатор состояния			Да	Да	Да	Да	
Резерв безопасности			Да	Да	Да	Нет	
Вспомогательный контакт			Нет	Нет	Нет	Нет	
Монтаж							
Сечение кабеля (L, N, PE)		Одножильный	[мм ²]	2.5...25	2.5...25	2.5...25	2.5...50
		Многожильный	[мм ²]	2.5...16	2.5...16	2.5...16	2.5...35
Длина зачистки провода (L, N, PE)		[мм]	12.5	12.5	12.5	15	
Момент затяжки (L, N, PE)		[Нм]	2	2	2	3.5	
Вспомогательный контакт (TS)							
Контакт			—	—	—	—	
Минимальная нагрузка			—	—	—	—	
Максимальная нагрузка			—	—	—	—	
Сечение кабеля		[мм ²]	—	—	—	—	
Прочие характеристики							
Температура хранения и рабочая температура		[°C]	От -40 до +80	От -40 до +80	От -40 до +80	От -40 до +80	
Степень защиты			IP20	IP20	IP20	IP20	
Степень огнестойкости согласно UL 94			V0	V0	V0	V0	
Габаритные размеры		В x Ш x Г	[мм]	85 x 35 x 64,8	85 x 71,2 x 64,8	85 x 71,2 x 64,8	85 x 89 x 70,8
			[дюй- мы]	3,35 x 1,38 x 2,55	3,35 x 2,80 x 2,55	3,35 x 2,80 x 2,55	3,35 x 3,50 x 2,79
со вспомогательным контактом (TS)		В x Ш x Г	[мм]	—	—	—	—
			[дюй- мы]	—	—	—	—

Защита и обеспечение безопасности

УЗИП серии OVR Тип 2, один полюс, 230 В



OVR T2 20-150

17XHX00089F0000

Технические характеристики			OVR T2 20-275	OVR T2 40-275
Типы			Варистор	Варистор
Технология			Варистор	Варистор
Электрические характеристики				
Стандарт			IEC 61643-1 / EN 61643-11	
Тип / класс			T2 / II	T2 / II
Защищенные линии			1	1
Типы сетей			TNC / TNS / TT	TNC / TNS / TT
Род тока			Переменный ток	Переменный ток
Ном. напряжение переменного тока U_n	[В]		230 / 400	230 / 400
Макс. длит. раб.напряжение переменного тока U_c	[В]		275	275
Максимальный ток разряда I_{max} (8/20)	[кА]		20	40
Ном. ток разряда I_n (8/20)	[кА]		5	20
Уровень защит.напряж. U_p при I_n	[кВ]		1.2	1.4
Уровень защит.напряж. U_p при 3 кА	[кВ]		0.9	0.9
TOV (временное перенапряжение) выдерживаемое U_t	(L-N: 5 с / N-PE: 200 мс)	[В]	334 / -	334 / -
Время срабатывания		[нс]	≤ 25	≤ 25
Дифференциальный ток IPE		[мкА]	25	25
Выдерживаемый ток при КЗ I_{scpr}		[кА]	50	50
Резервная защита	Плавкий предохранитель (gG - gL)	[А]	≤ 50	≤ 50
	Авт. выключатель (характеристика В или С)	[А]	≤ 50	≤ 50
Втычной картридж			Нет	Нет
Встроенный тепловой разъединитель			Да	Да
Индикатор состояния			Да	Да
Резерв безопасности			Нет	Нет
Вспомогательный контакт			Нет	Нет
Монтаж				
Сечение кабеля (L, N, PE)	Одножильный	[мм ²]	2.5...25	2.5...25
	Многожильный	[мм ²]	2.5...16	2.5...16
Длина зачистки провода (L, N, PE)		[мм]	12.2	12.2
Момент затяжки (L, N, PE)		[Нм]	2.5	2.5
Вспомогательный контакт (TS)			-	-
Контакт			-	-
Минимальная нагрузка			-	-
Максимальная нагрузка			-	-
Сечение кабеля		[мм ²]	-	-
Прочие характеристики				
Температура хранения и рабочая температура		[°C]	От -40 до +80	От -40 до +80
Степень защиты			IP20	IP20
Степень огнестойкости согласно UL 94			V0	V0
Габаритные размеры	В x Ш x Г	[мм]	85 x 17,8 x 64,8	85 x 17,8 x 64,8
		[дюймы]	3,35 x 0,70 x 2,55	3,35 x 0,70 x 2,55

Защита и обеспечение безопасности

УЗИП серии OVR Тип 2, один полюс, 230 В

Технические характеристики

Типы			OVR T2 40-275 P	OVR T2 40-275s P TS	OVR T2 70-275s P	OVR T2 70 N P
	со вспомогательным контактом (TS)				OVR T2 70-275s P TS	–
Технология			Варистор	Варистор	Варистор	Газоразрядная трубка (GDT)
Электрические характеристики						
Стандарт						
Тип / класс			T2 / II	T2 / II	T2 / II	T2 / II
Защищенные линии			1	1	1	1
Типы сетей			TNC / TNS / TT	TNC / TNS / TT	TNC / TNS / TT	Нейтраль
Род тока			Переменный ток	Переменный ток	Переменный ток	Переменный ток
Ном. напряжение U_n (L-N/L-L)		[В]	230 / 400	230 / 400	230 / 400	230 / 400
Макс. длит. раб. напряжение U_c		[В]	275	275	275	255
Максимальный ток разряда I_{max} (8/20)		[кА]	40	40	70	70
Ном. ток разряда I_n (8/20)		[кА]	20	20	30	30
Уровень защит. напряж. U_a при I_n		[кА]	1.4	1.4	1.5	1.4
Уровень защит. напряж. U_a при 3 кА		[кА]	0.8	0.8	0.8	0.9
TOV (временное перенапряжение) выдерживаемое U_t		(L-N: 5 с / N-PE: 200 мс)	[В]	334 / -	334 / -	- / 1200
Время срабатывания		[нс]	≤ 25	≤ 25	≤ 25	≤ 100
Дифференциальный ток IPE		[мкА]	25	50	50	10
Выдерживаемый ток при КЗ I_{sc}		[кА]	50	50	50	50
Резервная защита		Плавкий предохранитель (gG - gL)	[А]	≤ 50	≤ 50	–
		Автоматический выключатель (характеристика В или С)	[А]	≤ 50	≤ 50	–
Втычной картридж			Да	Да	Да	Да
Встроенный тепловой разъединитель			Да	Да	Да	–
Индикатор состояния			Да	Да	Да	–
Резерв безопасности			Нет	Да	Да	–
Вспомогательный контакт			Да (опция TS)	Да (опция TS)	Да (опция TS)	Нет
Монтаж						
Сечение кабеля (L, N, PE)		Одножильный	[мм ²]	2.5...25	2.5...25	2.5...25
		Многожильный	[мм ²]	2.5...16	2.5...16	2.5...16
Длина зачистки провода (L, N, PE)			[мм]	12.5	12.5	12.5
Момент затяжки (L, N, PE)			[Нм]	2.5	2.5	2.5
Вспомогательный контакт (TS)						
Контакт			1 Н. 0. - 1 Н. 3.	1 Н. 0. - 1 Н. 3.	1 Н. 0. - 1 Н. 3.	–
Минимальная нагрузка			12 В пост. тока - 10 мА	12 В пост. тока - 10 мА	12 В пост. тока - 10 мА	–
Максимальная нагрузка			250 В перем. тока - 1 А	250 В перем. тока - 1 А	250 В перем. тока - 1 А	–
Сечение кабеля			[мм ²]	1.5	1.5	–
Прочие характеристики						
Температура хранения и рабочая температура		[°C]	От -40 до +80	От -40 до +80	От -40 до +80	От -40 до +80
Степень защиты			IP20	IP20	IP20	IP20
Степень огнестойкости согласно UL 94			V0	V0	V0	V0
Габаритные размеры		В x Ш x Г	[мм]	85 x 17,8 x 64,8	85 x 17,8 x 64,8	85 x 17,8 x 64,8
			[дюймы]	3,35 x 0,70 x 2,55	3,35 x 0,70 x 2,55	3,35 x 0,70 x 2,55
со вспомогательным контактом (TS)		В x Ш x Г	[мм]	96 x 17,8 x 64,8	96 x 17,8 x 64,8	–
			[дюймы]	3,78 x 0,70 x 2,55	3,78 x 0,70 x 2,55	–

Защита и обеспечение безопасности

УЗИП серии OVR Тип 2, один полюс, 400 В

Технические характеристики			OVR T2 40-440	OVR T2 40-440(s) P	OVR T2 70-440s P
Типы					
	со вспомогательным контактом (TS)		–	OVR T2 40-440(s) P TS	OVR T2 70-440s P TS
Технология			Варистор	Варистор	Варистор
Электрические характеристики					
Стандарт			IEC 61643-1 / EN 61643-11		
Тип / класс			T2 / II	T2 / II	T2 / II
Защищенные линии			1	1	1
Типы сетей			TNC / TNS / TT	TNC / TNS / TT	TNC / TNS / TT
Род тока			Переменный ток	Переменный ток	Переменный ток
Ном. напряжение U_n (L-N/L-L)	[В]		230 / 400	230 / 400	230 / 400
Макс. длит. раб.напряжение переменного тока U_c	[В]		440	440	440
Максимальный ток разряда I_{max} (8/20)	[кА]		40	40	70
Ном. ток разряда I_n (8/20)	[кА]		20	20	30
Уровень защит.напряж. U_p при I_n	[кА]		1.9	2.0	2.0
Уровень защит.напряж. U_p при 3 кА	[кА]		1.3	1.2	1.2
TOV (временное перенапряжение) вы-держиваемое U_t	[В]	(L-N: 5 с / N-PE: 200 мс)	440 / -	440 / -	440 / -
Время срабатывания	[нс]		≤ 25	≤ 25	≤ 25
Дифференциальный ток IPE	[мкА]		25	25 (50 для „s“)	50
Выдерживаемый ток при КЗ I_{sc}	[кА]		50	50	50
Резервная защита	Плавкий предохранитель (gG - gL)	[А]	≤ 50	≤ 50	≤ 50
	Авт. выключатель (характеристика В или С)	[А]	≤ 50	≤ 50	≤ 50
Втычной картридж			Нет	Да	Да
Встроенный тепловой разъединитель			Да	Да	Да
Индикатор состояния			Да	Да	Да
Резерв безопасности			Нет	Да (опция s)	Да
Вспомогательный контакт			Нет	Да (опция TS)	Да (опция TS)
Монтаж					
Сечение кабеля (L, N, PE)	Одножильный	[мм ²]	2.5...25	2.5...25	2.5...25
	Многожильный	[мм ²]	2.5...16	2.5...16	2.5...16
Длина зачистки провода (L, N, PE)		[мм]	12.2	12.5	12.5
Момент затяжки (L, N, PE)		[Нм]	2.5	2.5	2.5
Вспомогательный контакт (TS)					
Контакт			–	1 Н. 0. - 1 Н. 3.	1 Н. 0. - 1 Н. 3.
Минимальная нагрузка			–	12 В пост. тока - 10 мА	12 В пост.тока - 10 мА
Максимальная нагрузка			–	250 В перем. тока - 1 А	250 В перем. тока - 1 А
Сечение кабеля		[мм ²]	–	1.5	1.5
Прочие характеристики					
Температура хранения и рабочая температура		[°C]	От -40 до +80	От -40 до +80	От -40 до +80
Степень защиты			IP20	IP20	IP20
Степень огнестойкости согласно UL 94			V0	V0	V0
Габаритные размеры	В x Ш x Г	[мм]	85 x 17,8 x 64,8	85 x 17,8 x 64,8	85 x 17,8 x 64,8
		[дюймы]	3,35 x 0,70 x 2,55	3,35 x 0,70 x 2,55	3,35 x 0,70 x 2,55
со вспомогательным контактом (TS)	В x Ш x Г	[мм]	–	85 x 17,8 x 64,8	85 x 17,8 x 64,8
		[дюймы]	–	3,35 x 0,70 x 2,55	3,35 x 0,70 x 2,55

Защита и обеспечение безопасности

УЗИП серии OVR Тип 2, сеть TNC, 230 В

Технические характеристики

Типы			OVR T2 3L 40-275	OVR T2 3L 40-275 P	OVR T2 3L 70-275s P
со вспомогательным контактом (TS)			-	OVR T2 3L 40-275P TS	OVR T2 3L 70-275s P TS
Технология			Варистор	Варистор	Варистор
Электрические характеристики					
Стандарт			IEC 61643-1 / EN 61643-11		
Тип / класс			T2 / II	T2 / II	T2 / II
Защищенные линии			3	3	3
Типы сетей			TNC	TNC	TNC
Род тока			Переменный ток	Переменный ток	Переменный ток
Ном. напряжение Un (L-N/L-L)		[В]	230 / 400	230 / 400	230 / 400
Макс. длит. раб. напряжение переменного тока U _p		[В]	275	275	275
Максимальный ток разряда I _{max} (8/20)		[кА]	40	40	70
Ном. ток разряда I _n (8/20)		[кА]	20	20	30
Уровень защит. напряж. U _p при I _n		[кА]	1.4	1.4	1.5
Уровень защит. напряж. U _p при 3 кА		[кА]	0.9	0.8	0.8
TOV (временное перенапряжение) выдерживаемое U _v (L-N: 5 с / N-PE: 200 мс)		[В]	334 / -	334 / -	334 / -
Время срабатывания		[нс]	≤ 25	≤ 25	≤ 25
Дифференциальный ток IPE		[мкА]	75	75 (150 для опции s)	150
Выдерживаемый ток при КЗ I _{кз}		[кА]	50	50	50
Резервная защита					
	Плавкий предохранитель (gG - gL)	[А]	≤ 50	≤ 50	≤ 50
	Автоматический выключатель (характеристика В или С)	[А]	≤ 50	≤ 50	≤ 50
Втычной картридж			Нет	Да	Да
Встроенный тепловой разъединитель			Да	Да	Да
Индикатор состояния			Да	Да	Да
Резерв безопасности			Нет	Да (опция s)	Да
Вспомогательный контакт			Нет	Да (опция TS)	Да (опция TS)
Монтаж					
Сечение кабеля (L, N, PE)	Одножильный	[мм ²]	2.5...25	2.5...25	2.5...25
	Многожильный	[мм ²]	2.5...16	2.5...16	2.5...16
Длина зачистки провода (L, N, PE)		[мм]	12.5	12.5	12.5
Момент затяжки (L, N, PE)		[Нм]	2.5	2.5	2.5
Вспомогательный контакт (TS)					
Контакт			-	1 Н. 0. - 1 Н. 3.	1 Н. 0. - 1 Н. 3.
Минимальная нагрузка			-	12 В постоянного тока - 10 мА	12 В постоянного тока - 10 мА
Максимальная нагрузка			-	250 В переменного тока - 1 А	250 В переменного тока - 1 А
Сечение кабеля		[мм ²]	-	1.5	1.5
Прочие характеристики					
Температура хранения и рабочая температура		[°C]	От -40 до +80	От -40 до +80	От -40 до +80
Степень защиты			IP20	IP20	IP20
Степень огнестойкости согласно UL 94			V0	V0	V0
Габаритные размеры					
В x Ш x Г		[мм]	85 x 53,4 x 64,8	85 x 53,4 x 64,8	85 x 53,4 x 64,8
		[дюйм-мы]	3,35 x 2,10 x 2,55	3,35 x 2,10 x 2,55	3,35 x 2,10 x 2,55
со вспомогательным контактом (TS)		[мм]	-	96 x 53,4 x 64,8	96 x 53,4 x 64,8
		[дюйм-мы]	-	3,78 x 2,10 x 2,55	3,78 x 2,10 x 2,55

Защита и обеспечение безопасности УЗИП серии OVR Тип 2, сеть TNS 230 В

Технические характеристики			OVR T2 4L 40-275	OVR T2 4L 40-275(s) P	OVR T2 4L 70-275s P
Типы			–	OVR T2 4L 40-275(s) P TS	OVR T2 4L 70-275s P TS
	со вспомогательным контактом (TS)				
Технология			Варистор	Варистор	Варистор
Электрические характеристики					
Стандарт			IEC 61643-1 / EN 61643-11		
Тип / класс			T2 / II	T2 / II	T2 / II
Защищенные линии			4	4	4
Типы сетей			TNS	TNS	TNS
Род тока			Переменный ток	Переменный ток	Переменный ток
Ном. напряжение U_n (L-N/L-L)	[В]		230 / 400	230 / 400	230 / 400
Макс. длит. раб. напряжение переменного тока U_p	[В]		275	275	275
Максимальный ток разряда I_{max} (8/20)	[кА]		40	40	70
Ном. ток разряда I_n (8/20)	[кА]		20	20	30
Уровень защит. напряж. U_p при I_n	[кА]		1.4	1.4	1.5
Уровень защит. напряж. U_p при 3 кА	[кА]		0.9	0.8	0.8
TOV (временное перенапряжение) выдерживаемое U_p	(L-N: 5 с / N-PE: 200 мс)	[В]	334 / -	334 / -	334 / -
Время срабатывания		[нс]	≤ 25	≤ 25	≤ 25
Дифференциальный ток IPE		[мкА]	100	100 (200 для опции s)	200
Выдерживаемый ток при КЗ I_{sc}		[кА]	50	50	50
Резервная защита	Плавкий предохранитель (gG - gL)	[А]	≤ 50	≤ 50	≤ 50
	Автоматический выключатель (характеристика В или С)	[А]	≤ 50	≤ 50	≤ 50
Втычной картридж			Нет	Да	Да
Встроенный тепловой разъединитель			Да	Да	Да
Индикатор состояния			Да	Да	Да
Резерв безопасности			Нет	Да (опция s)	Да
Вспомогательный контакт			Нет	Да (опция TS)	Да (опция TS)
Монтаж					
Сечение кабеля (L, N, PE)	Одножильный	[мм ²]	2.5...25	2.5...25	2.5...25
	Многожильный	[мм ²]	2.5...16	2.5...16	2.5...16
Длина зачистки провода (L, N, PE)		[мм]	12.5	12.5	12.5
Момент затяжки (L, N, PE)		[Нм]	2.5	2.5	2.5
Вспомогательный контакт (TS)					
Контакт			–	1 Н. 0. - 1 Н. 3.	1 Н. 0. - 1 Н. 3.
Минимальная нагрузка			–	12 В пост. тока - 10 мА	12 В пост. тока - 10 мА
Максимальная нагрузка			–	250 В перем. тока - 1 А	250 В перем. тока - 1 А
Сечение кабеля		[мм ²]	–	1.5	1.5
Прочие характеристики					
Температура хранения и рабочая температура		[°C]	От -40 до +80	От -40 до +80	От -40 до +80
Степень защиты			IP20	IP20	IP20
Степень огнестойкости согласно UL 94			V0	V0	V0
Габаритные размеры	В x Ш x Г	[мм]	85 x 71,2 x 64,8	85 x 71,2 x 64,8	85 x 71,2 x 64,8
		[дюймы]	3,35 x 2,80 x 2,55	3,35 x 2,80 x 2,55	3,35 x 2,80 x 2,55
со вспомогательным контактом (TS)	В x Ш x Г	[мм]	–	96 x 71,2 x 64,8	96 x 71,2 x 64,8
		[дюймы]	–	3,78 x 2,80 x 2,55	3,78 x 2,80 x 2,55

Защита и обеспечение безопасности

УЗИП серии OVR Тип 2, сети TNS/TT, 230В, 1P+N



OVR T2 1N 15-275 P

Технические характеристики

Типы			OVR T2 1N 15-275 P	OVR T2 1N 40-275 P	OVR T2 1N 70-275s P	
	со вспомогательным контактом (TS)		–	OVR T2 1N 40-275 P TS	OVR T2 1N 70-275s P TS	
Технология			Варистор	Варистор	Варистор	
Электрические характеристики						
Стандарт			IEC 61643-1 / EN 61643-11			
Тип / класс			T2 / II	T2 / II	T2 / II	
Защищенные линии			1+1	1+1	1+1	
Типы сетей			TNS / TT	TNS / TT	TNS / TT	
Род тока			Переменный ток	Переменный ток	Переменный ток	
Ном. напряжение U_n (L-N/L-L)		[В]	230 / 400	230 / 400	230 / 400	
Макс. длит. раб. напряжение переменного тока U_e		[В]	275	275	275	
Максимальный ток разряда I_{max} (8/20)		[кА]	15	40	70	
Ном. ток разряда I_n (8/20)		[кА]	5	20	30	
Уровень защит.напряж. U_{ref} при I_n (L-N/N-PE/L-PE)		[кВ]	1.0 / 1.0 / 1.0	1.4 / 1.4 / 1.5	1.5 / 1.5 / 1.7	
Уровень защит.напряж. U_{ref} при 3 кА (L-N/N-PE/L-PE)		[кВ]	0.9 / 0.9 / 0.9	0.9 / 0.9 / 0.9	0.8 / 0.8 / 0.8	
TOV (временное перенапряжение) выдерживаемое U_t (L-N: 5 с / N-PE: 200 мс)		[В]	334 / 1200	334 / 1200	334 / 1200	
Время срабатывания		[нс]	≤ 25	≤ 25	≤ 25	
Дифференциальный ток IPE		[мкА]	10	10	10	
Выдерживаемый ток при КЗ I_{sc}		[кА]	50	50	50	
Резервная защита		Плавкий предохранитель (gG - gL)	[А]	≤ 50	≤ 50	≤ 50
		Автоматический выключатель (характеристика В или С)	[А]	≤ 50	≤ 50	≤ 50
Втычной картридж			Да	Да	Да	
Встроенный тепловой разъединитель			Да	Да	Да	
Индикатор состояния			Да	Да	Да	
Резерв безопасности			Нет	Нет	Да	
Вспомогательный контакт			Нет	Да (опция TS)	Да (опция TS)	
Монтаж						
Сечение кабеля (L, N, PE)		Одножильный	[мм ²]	2.5...25	2.5...25	2.5...25
		Многожильный	[мм ²]	2.5...16	2.5...16	2.5...16
Длина зачистки провода (L, N, PE)		[мм]	12.5	12.5	12.5	
Момент затяжки (L, N, PE)		[Нм]	2.5	2.5	2.5	
Вспомогательный контакт (TS)						
Контакт			–	1 Н. 0. - 1 Н. 3.	1 Н. 0. - 1 Н. 3.	
Минимальная нагрузка			–	12 В постоянного тока - 10 мА	12 В постоянного тока - 10 мА	
Максимальная нагрузка			–	250 В переменного тока - 1 А	250 В переменного тока - 1 А	
Сечение кабеля		[мм ²]	–	1.5	1.5	
Прочие характеристики						
Температура хранения и рабочая температура		[°C]	От -40 до +80	От -40 до +80	От -40 до +80	
Степень защиты			IP20	IP20	IP20	
Степень огнестойкости согласно UL 94			V0	V0	V0	
Габаритные размеры		В x Ш x Г	[мм]	85 x 35,6 x 64,8	85 x 35,6 x 64,8	85 x 35,6 x 64,8
			[дюйм-мы]	3,35 x 1,40 x 2,55	3,35 x 1,40 x 2,55	3,35 x 1,40 x 2,55
со вспомогательным контактом (TS)		В x Ш x Г	[мм]	–	96 x 35,6 x 64,8	96 x 35,6 x 64,8
			[дюйм-мы]	–	3,78 x 1,40 x 2,55	3,78 x 1,40 x 2,55

Защита и обеспечение безопасности

УЗИП серии OVR Тип 2, сети TNS/TT, 230В, 3P+N



OVR T2 3N 15-275 P

Технические характеристики			OVR T2 3N 40-275 P	OVR T2 3N 70-275s P
Типы			OVR T2 3N 40-275 P TS	OVR T2 3N 70-275s P TS
	со вспомогательным контактом (TS)			
Технология			Варистор	Варистор
Электрические характеристики				
Стандарт			IEC 61643-1 / EN 61643-11	
Тип / класс			T2 / II	T2 / II
Защищенные линии			3+1	3+1
Типы сетей			TNS / TT	TNS / TT
Род тока			Переменный ток	Переменный ток
Ном. напряжение U_n (L-N/L-L)	[В]		230 / 400	230 / 400
Макс. длит. раб.напряжение переменного тока U_p	[В]		275	275
Максимальный ток разряда I_{max} (8/20)	[кА]		40	70
Ном. ток разряда I_n (8/20)	[кА]		20	30
Уровень защит.напряж. U_r при I_n (L-N/N-PE/L-PE)	[кА]		1.4 / 1.4 / 1.5	1.5 / 1.4 / 1.7
Уровень защит.напряж. U_r при 3 кА (L-N/N-PE/L-PE)	[кА]		0.9 / 0.9 / 0.9	0.8 / 0.9 / 0.8
TOV (временное перенапряжение) выдерживаемое U_c (L-N: 5 с / N-PE: 200 мс)	[В]		334 / 1200	334 / 1200
Время срабатывания	[нс]		≤ 25	≤ 25
Дифференциальный ток IPE	[мкА]		10	10
Выдерживаемый ток при КЗ I_{sc}	[кА]		50	50
Резервная защита	Плавкий предохранитель (gG - gL)	[А]	≤ 50	≤ 50
	Авт. выключатель (характеристика В или С)	[А]	≤ 50	≤ 50
Втычной картридж			Да	Да
Встроенный тепловой разъединитель			Да	Да
Индикатор состояния			Да	Да
Резерв безопасности			Нет	Да
Вспомогательный контакт			Да (опция TS)	Да (опция TS)
Монтаж				
Сечение кабеля (L, N, PE)	Одножильный	[мм ²]	2.5...25	2.5...25
	Многожильный	[мм ²]	2.5...16	2.5...16
Длина зачистки провода (L, N, PE)		[мм]	12.5	12.5
Момент затяжки (L, N, PE)		[Нм]	2.5	2.5
Вспомогательный контакт (TS)				
Контакт			1 Н. 0. - 1 Н. 3.	1 Н. 0. - 1 Н. 3.
Минимальная нагрузка			12 В пост. тока - 10 мА	12 В пост. тока - 10 мА
Максимальная нагрузка			250 В перем. тока - 1 А	250 В перем. тока - 1 А
Сечение кабеля		[мм ²]	1.5	1.5
Прочие характеристики				
Температура хранения и рабочая температура		[°C]	От -40 до +80	От -40 до +80
Степень защиты			IP20	IP20
Степень огнестойкости согласно UL 94			V0	V0
Габаритные размеры	В x Ш x Г	[мм]	85 x 71,2 x 64,8	85 x 71,2 x 64,8
		[дюймы]	3,35 x 2,80 x 2,55	3,35 x 2,80 x 2,55
со вспомогательным контактом (TS)	В x Ш x Г	[мм]	96 x 71,2 x 64,8	96 x 71,2 x 64,8
		[дюймы]	3,35 x 2,80 x 2,55	3,35 x 2,80 x 2,55

Защита и обеспечение безопасности

OVR Plus –УЗИП со встроенной защитой, сети TNS/TT, 230В



OVR PLUS N3 20
OVR PLUS N3 40

Типы			OVR Plus N1 40	OVR Plus N3 20	OVR Plus N3 40
	со вспомогательным контактом (TS)		–	–	–
Технология			Варистор	Варистор	Варистор
Электрические характеристики					
Стандарт			IEC 61643-1 / EN 61643-11		
Тип / класс			T2 / II	T2 / II	T2 / II
Защищенные линии			1+1	3+1	3+1
Типы сетей			TNS / TT	TNS / TT	TNS / TT
Род тока			Переменный ток	Переменный ток	Переменный ток
Ном. напряжение Un (L-N/L-L)		[В]	230 / 400	230 / 400	230 / 400
Макс. длит. раб.напряжение Uc		[В]	320	320	320
Максимальный ток разряда Imax (8/20)		[кА]	40	20	40
Ном. ток разряда In (8/20)		[кА]	20	5	20
Уровень защит.напряж. Ur при In (L-N/N-PE/L-PE)		[кВ]	1.6 / - / 1.8	1.3 / 1.3 / 1.3	2.0 / 1.5 / 2.0
Уровень защит.напряж. Ur при 3 кА (L-N/N-PE/L-PE)		[кВ]	1.1 / - / 1.1	1.1 / 1.1 / 1.1	1.1 / 1.1 / 1.1
TOV (временное перенапряжение) выдерживаемое Ut		(L-N: 5 с / N-PE: 200 мс) [В]	334 / 1200	334 / 1200	334 / 1200
Время срабатывания		[нс]	≤ 25	≤ 25	≤ 25
Дифференциальный ток IPE		[мкА]	10	10	10
Выдерживаемый ток при КЗ Isccr		[кА]	15	10	15
Резервная защита			встроенная	встроенная	встроенная
	Плавкий предохранитель (gG - gL)	[А]	встроенная	встроенная	встроенная
	Авт. выключатель (характеристика В или С)	[А]	встроенная	встроенная	встроенная
Втычной картридж			Нет	Нет	Нет
Встроенный тепловой разъединитель			Да	Да	Да
Индикатор состояния			Да	Да	Да
Резерв безопасности			Нет	Нет	Нет
Вспомогательный контакт					
Монтаж					
Сечение кабеля (L, N, PE)		Одножильный [мм²]	2.5...25	2.5...25	2.5...25
		Многожильный [мм²]	2.5...16	2.5...16	2.5...16
Длина зачистки провода (L, N, PE)		[мм]	11	11	11
Момент затяжки (L, N, PE)		[Нм]	2.5	2.5	2.5
Вспомогательный контакт (TS)					
Контакт			–	–	–
Минимальная нагрузка			–	–	–
Максимальная нагрузка			–	–	–
Сечение кабеля		[мм²]	–	–	–
Прочие характеристики					
Температура хранения и рабочая температура		[°C]	от -40 до +70 / от -25 до +55	от -40 до +70 / от -25 до +55	от -40 до +70 / от -25 до +55
Степень защиты			IP20	IP20	IP20
Степень огнестойкости согласно UL 94			V0	V0	V0
Габаритные размеры		В x Ш x Г [мм]	91 x 35,6 x 74,6	100,8 x 106,8 x 74,6	100,8 x 106,8 x 74,6
		[дюймы]	3,58 x 1,40 x 2,94	3,97 x 4,20 x 2,94	3,97 x 4,20 x 2,94

OVR PLUS N3 20 и OVR PLUS N3 40 для коммерческого и промышленного сектора:

- Встроенная защита: модульный автоматический выключатель объединен с устройством защиты от импульсных перенапряжений.
- Простая установка: Полная координация и легкость монтажа со всем ассортиментом ABB pro M.
- Устойчивость к большим токам разряда: OVR Plus N3 с I_{max} 20 и 40 кА гарантирует защиту низковольтных электроустановок и электрооборудования.
- Высокая надежность: Внутри модуля нет сварных соединений, тепловая защита с помощью датчика "bilame".

OVR PLUS N1 40 для коммунального сектора:

- Встроенная защита: модульный автоматический выключатель объединен с устройством защиты от импульсных перенапряжений.
- Компактные: Всего лишь два модуля (шириной 36 мм), что означает больше пространства и просту монтажа.
- Устойчивость к большим токам разряда: OVR Plus N1 с I_{max} 20 и 40 кА гарантирует защиту электрооборудования от больших бросков тока.
- Высокая надежность: Внутри модуля нет сварных соединений, специальная тепловая защита

Тип 2 со встроенной защитой

Полюса	Макс. ток разряда I_{max} 8/20 кА	Ном. ток разряда I_n кА	Уровень защит. напряж. U_p кВ	Ном. напряжение U_n В	Макс. длит. раб. напряжение U_c В	Вbp 3660308 EAN	Информация для заказа		Вес 1 шт. кг
							Тип	Код для заказа	
1+1	40	20	1.8	230/400	320	517005	OVR PLUS N1 40	2CTB803701R0100	0.28
3+1	20	5	1.3	230/400	320	517081	OVR PLUS N3 20	2CTB803701R0400	0.84
3+1	40	20	2.0	230/400	320	517074	OVR PLUS N3 40	2CTB803701R0300	0.84

Где еще посмотреть:

Брошюра УЗИП OVR, код 9CND0000000716

Возможно вас также заинтересуют:

Для резервной защиты:
Модульные автоматические выключатели S200, стр. 2/16
Предохранители и держатели предохранителей, стр. 5/29

Защита и обеспечение безопасности УЗИП серии OVR TC для телекоммуникационных сетей

Технические характеристики

Типы			OVR TC 06V P	OVR TC 12V P	OVR TC 24V P	OVR TC 48V P	OVR TC 200V P	OVR TC 200FR P
	со вспомогательным контактом (TS)		-	-	-	-	-	-
Конфигурация соединения			Последовательная	Последовательная	Последовательная	Последовательная	Параллельная	Последовательная
Электрические характеристики								
Стандарт			IEC/EN 61643-21					
Тип / класс			C2	C2	C2	C2	C2	C2
Защищенные линии			1 пара	1 пара	1 пара	1 пара	1 пара	1 пара
Типы сетей			MIC/T2 - RS422/485	RS232	LS - 4/20 мА	RNIS	ADSL	RTC / Аналоговые
Род тока			Постоянный ток	Постоянный ток	Постоянный ток	Постоянный ток	Постоянный ток	Постоянный ток
Ном. напряжение U_n	[В]		6	12	24	48	200	200
Макс. длит. раб. напряжение U_c	[В]		7	14	27	53	220	220
Максимальный ток разряда I_{max} (8/20)	[кА]		10	10	10	10	10	10
Ном. ток разряда I_n (8/20)	[кА]		5	5	5	5	5	5
Уровень защит. напряж. U_p при I_n	[кВ]		15	20	35	70	700	400
Время срабатывания	[нс]		1	1	1	1	100	1
Номинальный ток IL	[мА]		140	140	140	140	-	140
Последовательное сопротивление	[Ω]		10	10	10	10	-	10
Частота завала	[МГц]		10	2	4	6	100	3
Втычной картридж			Да	Да	Да	Да	Да	Да
Индикатор состояния			-	-	-	-	-	-
Резерв безопасности			Нет	Нет	Нет	Нет	Нет	Нет
Вспомогательный контакт			Нет	Нет	Нет	Нет	Нет	Нет
Монтаж								
Сечение кабеля (L, N, PE)	Одножильный	[мм²]	1.5 / 2.5	1.5 / 2.5	1.5 / 2.5	1.5 / 2.5	1.5 / 2.5	1.5 / 2.5
	Многожильный	[мм²]	-	-	-	-	-	-
Длина зачистки провода (L, N, PE)		[мм]	6 / 7	6 / 7	6 / 7	6 / 7	6 / 7	6 / 7
Момент затяжки (L, N, PE)		[Нм]	0.2 / 0.4	0.2 / 0.4	0.2 / 0.4	0.2 / 0.4	0.2 / 0.4	0.2 / 0.4
Вспомогательный контакт (TS)								
Контакт			-	-	-	-	-	-
Минимальная нагрузка			-	-	-	-	-	-
Максимальная нагрузка			-	-	-	-	-	-
Сечение кабеля			-	-	-	-	-	-
Прочие характеристики								
Температура хранения и рабочая температура		[°C]	От -40 до +80	От -40 до +80	От -40 до +80	От -40 до +80	От -40 до +80	От -40 до +80
Степень защиты			IP20	IP20	IP20	IP20	IP20	IP20
Степень огнестойкости согласно UL 94			V0	V0	V0	V0	V0	V0
Габаритные размеры	В x Ш x Г	[мм]	85 x 12 x 64	85 x 12 x 64	85 x 12 x 64	85 x 12 x 64	85 x 12 x 64	85 x 12 x 64
		[дюйм]	8,67 x 0,47 x	8,67 x 0,47 x	8,67 x 0,47 x	8,67 x 0,47 x	8,67 x 0,47 x	8,67 x 0,47 x
		[мм]	1,57	1,57	1,57	1,57	1,57	1,57



2CSC400037F0013

OVR TC 200FR P



2CSC400037F0013

База OVR TC RJ 45

Серия OVR TC предлагает надежную защиту от импульсных перенапряжений для сетей информационных линий центров обработки данных, установок очистки воды или ветротурбинных установок.

В наличии широкий ассортимент устройств.

С помощью базы RJ45 обеспечивается гибкая и простая установка.

OVR TC для защиты информационных линий

Защищенные линии	Макс. ток разряда I_{max} 8/20 кА	Ном. ток I_n/I_L кА/мА	Уровень защит. на-пряж. U_p кВ	Ном. напряжение U_n В	Макс. длит. раб. на-пряж. U_c В	Ввп 3660308 EAN	Информация для заказа		Вес 1 шт. кг
							Тип	Код для заказа	
1 пара	10	5 / 140	15	6	7	515230	OVR TC 06V P	2CTB804820R0000	0.07
1 пара	10	5 / 140	20	12	14	515247	OVR TC 12V P	2CTB804820R0100	0.07
1 пара	10	5 / 140	35	24	27	515254	OVR TC 24V P	2CTB804820R0200	0.07
1 пара	10	5 / 140	70	48	53	515261	OVR TC 48V P	2CTB804820R0300	0.07
1 пара	10	5 / -	700	200	220	515278	OVR TC 200V P	2CTB804820R0400	0.07
1 пара	10	5 / 140	400	200	220	515285	OVR TC 200FR P	2CTB804820R0500	0.07

База (Основание)

Защищенные линии	Макс. ток разряда I_{max} 8/20 кА	Ном. ток I_n/I_L кА/мА	Уровень защит. на-пряж. U_p кВ	Ном. напряжение U_n В	Макс. длит. раб. на-пряж. U_c В	Ввп 3660308 EAN	Информация для заказа		Вес 1 шт. кг
							Тип	Код для заказа	
-	-	-	-	-	-	515605	База OVR TC RJ45	2CTB804840R1100	0.07

Где еще посмотреть:

Брошюра УЗИП OVR, код 9CND00000000716

Возможно вас также заинтересуют:

Для резервной защиты:

Модульные автоматические выключатели S200, стр. 2/16

Предохранители и держатели предохранителей, стр. 5/29

Е 90 Предохранители-разъединители и держатели предохранителей

Ассортимент для быстрой и безошибочной установки

Компактность

При открывании вставки фронтальная часть выступает только на 17 мм по отношению к закрытому состоянию

Надежность

Вырезы для вентиляции и камеры охлаждения улучшают рассеивание тепла даже в конфигурациях с несколькими полюсами.

Комплектность

Срабатывание предохранителя может легко отображаться, благодаря специальному индикатору перегоревшего предохранителя.

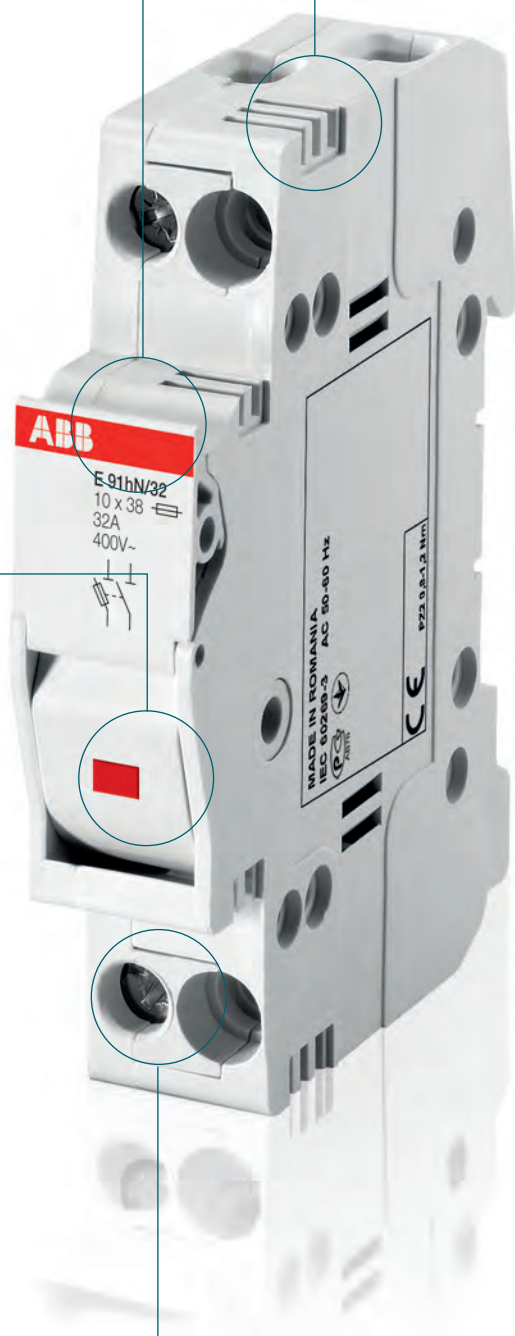

Универсальное применение

Диаметр отверстий для винтов увеличен для применения изолированных и электрических отверток.



Корпус держателя для предохранителя был разработан для обеспечения максимальной простоты использования: возможность открытие вставки на 90° и эргономичная ручка делают замену предохранителей легкой даже в местах с ограниченным пространством или при ношении защитных перчаток.

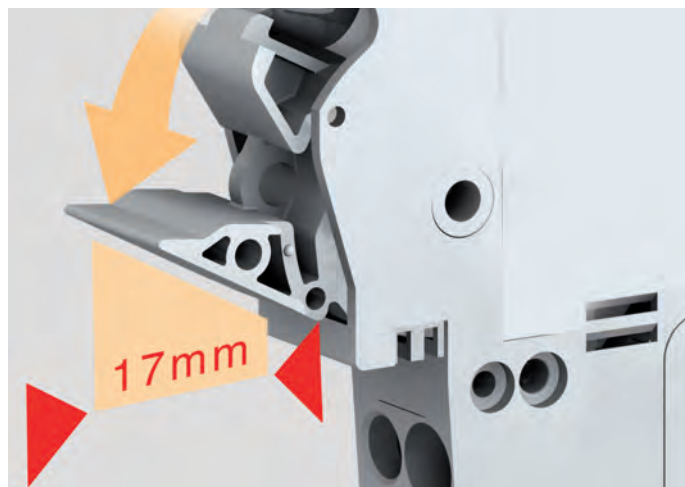

Компактные размеры позволяют закрыть дверцу распределительного щита, даже когда держатель предохранителя открыт, обеспечивая тем самым полную безопасность во время технического обслуживания.

5

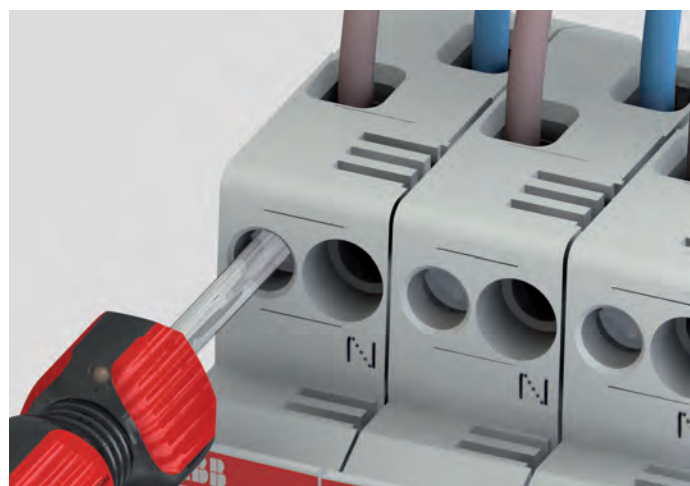

Затяжка винтов Prozidriv PZ2 может быть выполнена путем приложения меньшего момента затяжки по сравнению с обычными винтами, при этом одна и та же электрическая отвертка могут быть использована для всех клемм.

Кроме того, шинные разводки PS облегчают соединительные операции, делая монтаж простым и безопасным и обеспечивая полную интеграцию с автоматическими выключателями S 200 серии System pro M compact®.

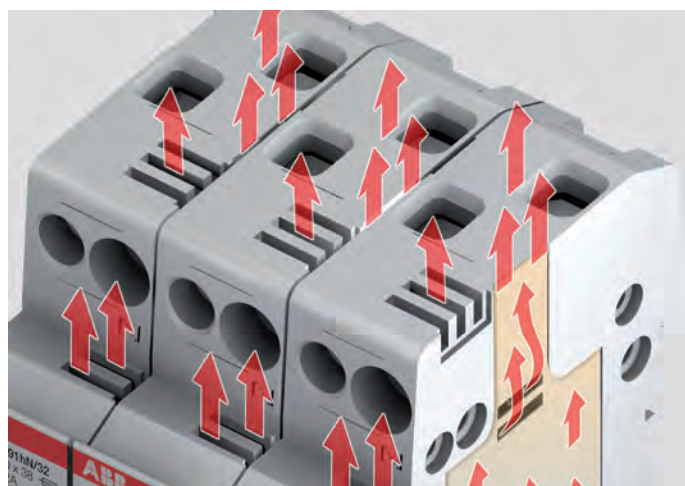

Вентиляционные вырезы и камеры охлаждения улучшают рассеивание тепла даже в случае многополюсных конфигураций.

Пониженная рабочая температура внутри держателя предохранителя обеспечивает долговечность и надежность эксплуатации устройств.

Защита и обеспечение безопасности

Предохранители-разъединители E 90



E 90

Технические характеристики				
Тип		E 90/20		E 90/32
Номинальный ток	A	20		32
Род тока		Переменный ток		
Плавкий предохранитель	[мм]	8 x 31		10 x 38
Максимально допустимая рассеиваемая мощность	[Вт]	2.5		3
Номинальная частота	[Гц]	50-60		
Момент затяжки	[Нм]	PZ2 2-2.5		
Степень защиты		IP20		
Сечение клемм	[мм ²]	25		
Поперечное сечение жестких медных проводников	[мм ²]	1.5-25		
Поперечное сечение многожильных медных проводников	[мм ²]	1.5-16		
Рабочая температура	[°C]	-5/+40 ①		
Температура хранения	[°C]	-25/+70 ②		
Высота над уровнем моря	[м]	2000		
Диапазон напряжений для светодиодного индикатора		24-1000 переменного/постоянного тока (только версия s)		
Закрывается на навесной замок (когда открыто)		■		■
Опечатывается (когда закрыто)		■		■
IEC 60947-3				
Категория применения		AC-22B	AC-20B	AC-22B AC-20B
Маркировка	[B]	400	690	400 690

① для более низкой температуры проверьте технические характеристики предохранителя, для более высокой температуры обратитесь к таблице снижения номинальных значений на странице 10/163

② для более 24 ч макс. температура +55 °C

Ударные нагрузки и вибрация

Устойчивость к вибрации по трем главным осям:

- Синусоидальные вибрационные испытания согласно IEC 60068-2-6: от 2 до 13 Гц $x = 1$ мм пик; от 13 до 100 Гц $y = 0,7$ g пик
- Испытание на вибрацию со случайными характеристиками согласно IEC 61373: категория 1 класс B

Выдерживаемая ударная нагрузка

- Испытания на ударные нагрузки согласно IEC 60068-2-27: 15 g / 11 мс / 18 ударов
- Испытания на ударные нагрузки согласно IEC 61373: категория 1 класс B

Материалы

Пластиковые части	Корпус:	Материал PA 6 +30% стекловолокна Класс воспламеняемости: V2 (UL94) Температурная стойкость: 130 °C
	Ручка для открывания	Материал PA 66 +25% стекловолокна Класс воспламеняемости: V0 (UL94) Температурная стойкость: 140 °C
Металлические части	Зажимы	Посеребренные медные
	Пружина зажима	Нержавеющая сталь
	Клеммы	Оцинкованная сталь

Серия E 90 является экологически безопасной и защищает здоровье людей: все используемые материалы соответствуют Директиве ЕС по ограничению использования опасных веществ RoHS и регламенту ЕС REACH, и они полностью исключают содержание опасных веществ и галогенов.

Где еще посмотреть:
Категории применения E90, стр. 10/166

Часто задаваемые вопросы:

Защита и обеспечение безопасности – технические детали для E90, стр. 10/166

Возможно вас также заинтересуют:

Цилиндрические предохранители E 9F gG, стр. 5/33

Цилиндрические предохранители E 9F aM, стр. 5/39



E 92



E 94

Предохранители-разъединители E 90

Предохранители-разъединители серии E 90 предназначены для коммутации цепей под нагрузкой, обеспечивая защиту от короткого замыкания и перегрузки. Корпус изготовлен из самозатухающего термопластичного материала, стойкого к воздействию высоких температур (все материалы включены в номенклатуру UL), в то время как контактные зажимы выполнены из посеребрянной меди.

Предохранители-разъединители E 90 могут быть опломбированы или закрыты на висячий замок для обеспечения безопасности оператора при обслуживании. Версии с индикатором перегоревшего предохранителя позволяют проверить работоспособность предохранителя. Для простого и быстрого монтажа серия E90 полностью совместима с соединительными перемычками, зажимами и колпачками модульных автоматических выключателей S 200.

Благодаря сертификации cURus, они могут быть установлены на оборудовании, сертифицированном UL.

Предохранители-разъединители E 90 для предохранителей 10,3 x 38 мм (AC-22В)

Кол-во полюсов	Ном. ток In	Кол-во модулей	Ввп 8012542 EAN	Информация для заказа		Вес 1 шт. кг	Упак. 1 шт. шт.
				Тип	Код для заказа		
1	32	1	009238	E 91/32	2CSM200923R1801	0.061	6
1	32	1	024835	E 91/32s	2CSM202483R1801	0.062	6
1+N	32	2	008934	E 91N/32	2CSM200893R1801	0.130	3
1+N	32	2	515036	E 91N/32s	2CSM251503R1801	0.132	3
2	32	2	008835	E 92/32	2CSM200883R1801	0.122	3
2	32	2	514930	E 92/32s	2CSM251493R1801	0.132	3
3	32	3	047537	E 93/32	2CSM204753R1801	0.183	2
3	32	3	020639	E 93/32s	2CSM202063R1801	0.184	2
3+N	32	4	047339	E 93N/32	2CSM204733R1801	0.252	1
3+N	32	4	514831	E 93N/32s	2CSM251483R1801	0.255	1
4	32	4	047230	E 94/32	2CSM204723R1801	0.244	1
4	32	4	020530	E 94/32s	2CSM202053R1801	0.248	1

s: версия с индикатором перегорания предохранителя

Предохранители-разъединители E 90 для предохранителей 8,5 x 31,5 мм (AC-22В)

Кол-во полюсов	Ном. ток In	Кол-во модулей	Ввп 8012542 EAN	Информация для заказа		Вес 1 шт. кг	Упак. 1 шт. шт.
				Тип	Код для заказа		
1	20	1	009832	E 91/20	2CSM200983R1801	0.061	6
1	20	1	024231	E 91/20s	2CSM202423R1801	0.062	6
2	20	2	009535	E 92/20	2CSM200953R1801	0.122	3
2	20	2	896234	E 92/20s	2CSM289623R1801	0.062	3
3	20	3	009436	E 93/20	2CSM200943R1801	0.183	2
3	20	3	896135	E 93/20s	2CSM289613R1801	0.184	2

s: версия с индикатором перегорания предохранителя

Защита и обеспечение безопасности

Держатели предохранителей E 90h



E 91hN



E 93hN

Технические характеристики			
Тип		E 90hN/20	E 90hN/32
Номинальный ток	[A]	20	32
Род тока		Переменный ток	
Плавкий предохранитель	[мм]	8 x 31	10 x 38
Максимально допустимая рассеиваемая мощность	[Вт]	2.6	3.2
Номинальная частота	[Гц]	50-60	
Момент затяжки	[Нм]	PZ2 0,8-1,2	
Степень защиты		IP20	
Сечение клемм	[мм ²]	16	
Поперечное сечение жестких медных проводников	[мм ²]	1.5-16	
Поперечное сечение многожильных медных проводников	[мм ²]	1.5-10	
Рабочая температура	[°C]	-5/+40 ①	
Температура хранения	[°C]	-25/+70 ②	
Высота над уровнем моря	[м]	2000	
Диапазон напряжений для светодиодного индикатора		24-1000 переменного/постоянного тока (версия s)	
Установка навесного замка (в открытом положении)		■	
Опломбирование(в закрытом положении)		■	
IEC 60269-3			
Ном. напряжение	[В]	400	

① для более низкой температуры проверьте технические характеристики предохранителя, для более высокой температуры обратитесь к таблице снижения номинальных значений на странице 10/163
 ② для более 24 ч макс. температура +55 °C

Держатели предохранителей E 90h

Держатели предохранителей E 90h подходят для защиты от перегрузок и коротких замыканий. Доступные в одномодульной версии 1P+N и в трехмодульной версии 3P+N, они предназначены для использования с цилиндрическими плавкими вставками gG и aM. Корпус изготовлен из самозатухающего материала, стойкого к воздействию высоких температур, в то время как контактные зажимы выполнены из посеребренной меди. Держатели предохранителей E 90h могут быть опломбированы или закрыты на висячий замок для обеспечения безопасности оператора при обслуживании. Версии с индикатором перегорания предохранителя позволяют проверить, исправен ли предохранитель или же требуется его замена.



Светодиодный индикатор предохранителей

Где еще посмотреть:

Категории применения E90, стр. 10/166

Часто задаваемые вопросы:

Защита и обеспечение безопасности – технические детали для E90, стр. 10/166

Возможно вас также заинтересуют:

Цилиндрические предохранители E 9F gG, стр. 5/33

Цилиндрические предохранители E 9F aM, стр. 5/39

Держатели предохранителей E 90h под предохранители 10,3 x 38 мм

Полюса	Ном. ток In	Кол-во модулей	Ввп 8012542 EAN	Информация для заказа		Вес 1 шт. кг	Упак. 1 шт. шт.
				Тип	Код для заказа		
1+N	32	1	009139	E 91hN/32	2CSM200913R1801	0.070	6
1+N	32	1	065739	E 91hN/32s	2CSM206573R1801	0.071	6
3+N	32	3	047438	E 93hN/32	2CSM204743R1801	0.192	2
3+N	32	3	743439	E 93hN/32s	2CSM274343R1801	0.200	2

s: версия с индикатором перегорания предохранителя

Держатели предохранителей E 90h под предохранители 8,5 x 31,5 мм

Полюса	Ном. ток In	Кол-во модулей	Ввп 8012542 EAN	Информация для заказа		Вес 1 шт. кг	Упак. 1 шт. шт.
				Тип	Код для заказа		
1+N	20	1	009634	E 91hN/20	2CSM200963R1801	0.070	6
1+N	20	1	007036	E 91hN/20s	2CSM200703R1801	0.071	6
3+N	20	3	009337	E 93hN/20	2CSM200933R1801	0.192	2
3+N	20	3	896036	E 93hN/20s	2CSM289603R1801	0.200	2

s: версия с индикатором перегорания предохранителя

Защита и обеспечение безопасности

Предохранители-разъединители E 90 PV



E 90 PV

2CSC400897P0201

Технические характеристики			
Тип		E 90/32 PV	E 90/32 PV согласно UL
Номинальный ток	[A]	32	
Ном. напряжение	[В]		1000
Род тока		Постоянный ток	
Плавкий предохранитель	[мм]	10 x 38	
Максимально допустимая рассеиваемая мощность	[Вт]	3	
Номинальная частота	[Гц]	-	
Момент затяжки	[Нм]	PZ2 2-2.5 Нм	PZ2 18-22 фунт-дюйм
Степень защиты		IP20	
Сечение клемм	[мм ²]	25	
Поперечное сечение жестких медных проводников		1,5 - 25 мм ²	Н/Д
Поперечное сечение многожильных медных проводников		1,5 - 16 мм ²	8÷3 AWG
Рабочая температура	[°C]	-5/+40 ①	
Температура хранения	[°C]	-25/+70 ②	
Высота над уровнем моря	[м]	2000	
Диапазон напряжений для светодиодного индикатора		24-1000 переменного/ постоянного тока (только версия s)	
Можно установить навесной замок (в открытом положении)		■	
Можно опломбировать (в закрытом положении)		■	
IEC 60947-3			
Категория применения		DC-20В	
Ном. напряжение	[В]	1000	

① для более низкой температуры проверьте технические характеристики предохранителя, для более высокой температуры обратитесь к таблице снижения номинальных значений на странице 10/163

② для более 24 ч макс. температура +55 °C

Предохранители-разъединители E 90 PV

Серия предохранителей-разъединителей E 90 PV, рассчитанная на рабочее напряжение 1000 В постоянного тока с категорией применения DC-20В, особенно подходит для защиты от сверхтоков фотоэлектрических систем. Однополюсные или двухполюсные разъединители E 90 PV для цилиндрических плавких вставок 10,3 x 38 мм предлагают надежное, компактное и недорогое решение для фотоэлектрических установок. Версии с индикатором перегорания предохранителя позволяют проверить, исправен ли предохранитель или требуется его замена.

Где еще посмотреть:

Категории применения E90, стр. 10/166

Часто задаваемые вопросы:

Защита и обеспечение безопасности – технические детали для E90, стр. 10/166

Возможно вас также заинтересуют:

Цилиндрические предохранители E 9F gG, стр. 5/33

Цилиндрические предохранители E 9F aM, стр. 5/39

Разъединители-предохранители E 90 PV под предохранители 10,3 x 38 мм (DC-20В)

Полюса	Ном. ток In	Кол-во модулей	Ввп 8012542 EAN	Информация для заказа		Вес 1 шт. кг	Упак. 1 шт. шт.
				Тип	Код для заказа		
1	32	1	047131	E 91/32 PV	2CSM204713R1801	0.061	6
1	32	1	046936	E 91/32 PVs	2CSM204693R1801	0.062	6
2	32	2	047032	E 92/32 PV	2CSM204703R1801	0.122	3
2	32	2	569138	E 92/32 PVs	2CSM256913R1801	0.233	3

s: версия с индикатором перегорания предохранителя

Защита и обеспечение безопасности

E 90 50/125 Предохранители-разъединители



E 90 50/125

5

Технические данные			
Тип		E 90/50	E 90/125
Номинальный ток	[A]	50	100*
Род тока		a.c.	
Габарит предохранителя	[мм]	14 x 51	22 x 58
Макс. рассеиваемая мощность	[Вт]	5	9,5
Номинальная частота	[Гц]	50-60	
Момент затяжки	[Нм]	PZ2 3-3.5	PZ2 3.5-4
Степень защиты		IP20**	
Сечение клемм	[мм ²]	35	50
Сечение жесткого медного проводника	[мм ²]	2.5 - 35	4 - 50
Сечение многожильного медного проводника	[мм ²]	2.5 - 25	4 - 35
Опломбирование (в закрытом положении)		■	
Установка замка (в открытом положении)		■	
IEC 60947-3			
Категория применения		AC-20B	
Номинальное напряжение	[В]	690	

* 125A с предохранителями aM и в комбинации с устройством для защиты от токов перегрузки

** Степень защиты IP20 обеспечивается для отдельного устройства в соответствии с сечением кабеля 10 мм²

E90 50/125 предохранители - разъединители

Предохранители-разъединители E 90 50/125 специально предназначены для защиты промышленных цепей на ном. токи 50 А и 125 А. Они поддерживают любые типы цилиндрических предохранителей 14x51 и 22x58 мм. могут быть опломбированы или закрыты на висячий замок для обеспечения безопасности оператора при обслуживании. Версии с индикатором перегорания предохранителя позволяют проверить, исправен ли предохранитель или же требуется его замена.

E 90/50 предохранители-разъединители под предохранители 14 x 51 мм (AC-20B)

Кол-во полюсов	Ном. ток In	Кол-во модулей	Вbp 8012542 EAN	Информация для заказа		Вес 1 шт кг	Упак. шт
				Тип	Код заказа		
1	50	1.5	790228	E 91/50	2CSM279022R1801	0.095	4
1	50	1.5	372028	E 91/50s	2CSM237202R1801	0.095	4
1+N	50	3	779827	E 91N/50	2CSM277982R1801	0.19	2
1+N	50	3	023920	E 91N/50s	2CSM202392R1801	0.19	2
2	50	3	779728	E 92/50	2CSM277972R1801	0.19	2
2	50	3	070320	E 92/50s	2CSM207032R1801	0.19	2
3	50	4.5	779629	E 93/50	2CSM277962R1801	0.285	1
3	50	4.5	574828	E 93/50s	2CSM257482R1801	0.285	1
3+N	50	6	779520	E 93N/50	2CSM277952R1801	0.38	1
3+N	50	6	563020	E 93N/50s	2CSM256302R1801	0.38	1

E 90/125 предохранители-разъединители под предохранители 22 x 58 мм (AC-20B)

Кол-во полюсов	Ном. ток In	Кол-во модулей	Вbp 8012542 EAN	Информация для заказа		Вес 1 шт кг	Упак. шт
				Тип	Код заказа		
1	100	2	775720	E 91/125	2CSM277572R1801	0.135	4
1	100	2	896326	E 91/125s	2CSM289632R1801	0.135	4
1+N	100	4	773528	E 91N/125	2CSM277352R1801	0.27	2
1+N	100	4	049425	E 91N/125s	2CSM204942R1801	0.27	2
2	100	4	771326	E 92/125	2CSM277132R1801	0.27	2
2	100	4	049326	E 92/125s	2CSM204932R1801	0.27	2
3	100	6	775027	E 93/125	2CSM277502R1801	0.405	1
3	100	6	049227	E 93/125s	2CSM204922R1801	0.405	1
3+N	100	8	965329	E 93N/125	2CSM296532R1801	0.54	1
3+N	100	8	049128	E 93N/125s	2CSM204912R1801	0.54	1

s: версии с индикатором перегорания предохранителя

Где еще посмотреть:

Категории применения E90, стр. 10/166

Часто задаваемые вопросы:

Защита и обеспечение безопасности – технические детали для E90, стр. 10/166

Возможно вас также заинтересуют:

Цилиндрические предохранители E 9F gG, стр. 5/33

Цилиндрические предохранители E 9F aM, стр. 5/39

Защита и обеспечение безопасности

Цилиндрические предохранители E 9F gG



E 9F8



E 9F10

Технические характеристики

Ном. напряжение	[В]	400, 500, 690 переменного тока
Номинальный ток	[А]	0,5..125
Отключающая способность	[кА]	20, 80, 120
Габаритные размеры	[мм]	8,5x31,5, 10,3x38, 14x51, 22x58
Вес	[г]	4, 7, 18, 48
Стандарты		IEC 60269-2; ROHS 2002/98/CE
Знаки		LLOYD, BV

Цилиндрические предохранители E 9F gG

Цилиндрические предохранители E 9F gG в сочетании с предохранителями-разъединителями E 90 и E 930 являются идеальным решением для защиты от перегрузки и короткого замыкания. Их отличает быстрая время-токовая характеристика, что идеально подходит для защиты электронных устройств, трансформаторов и электрических кабелей. Серия E 9F gG доступна для всех основных размеров (8,5 x 31,5 мм, 10,3 x 38 мм, 14 x 51 мм и 22 x 58 мм) и с широким диапазоном номинальных значениях тока (от 1 А до 125 А и до 690 В переменного тока). Все предохранители серии E 9F соответствуют директиве RoHS.

Цилиндрические предохранители E 9F 8 gG размером 8,5 x 31,5 мм

Ном. ток In	Размер мм	Bbn 8012542 EAN	Информация для заказа		Вес 1 шт. кг	Упак. 1 шт. шт.
			Тип	Код для заказа		
1	8,5x31,5	575733	E 9F8 GG1	2CSM257573R1801	0.004	10
2	8,5x31,5	563938	E 9F8 GG2	2CSM256393R1801	0.004	10
4	8,5x31,5	586630	E 9F8 GG4	2CSM258663R1801	0.004	10
6	8,5x31,5	574835	E 9F8 GG6	2CSM257483R1801	0.004	10
8	8,5x31,5	563037	E 9F8 GG8	2CSM256303R1801	0.004	10
10	8,5x31,5	775737	E 9F8 GG10	2CSM277573R1801	0.004	10
12	8,5x31,5	773535	E 9F8 GG12	2CSM277353R1801	0.004	10
16	8,5x31,5	771333	E 9F8 GG16	2CSM277133R1801	0.004	10
20	8,5x31,5	775034	E 9F8 GG20	2CSM277503R1801	0.004	10

Цилиндрические предохранители E 9F 10 gG размером 10,3 x 38 мм

Ном. ток In	Размер мм	Bbn 8012542 EAN	Информация для заказа		Вес 1 шт. кг	Упак. 1 шт. шт.
			Тип	Код для заказа		
0.5	10,3x38	773337	E 9F10 GG05	2CSM277333R1801	0.007	10
1	10,3x38	771135	E 9F10 GG1	2CSM277113R1801	0.007	10
2	10,3x38	587231	E 9F10 GG2	2CSM258723R1801	0.007	10
4	10,3x38	575436	E 9F10 GG4	2CSM257543R1801	0.007	10
6	10,3x38	563631	E 9F10 GG6	2CSM256363R1801	0.007	10
8	10,3x38	586333	E 9F10 GG8	2CSM258633R1801	0.007	10
10	10,3x38	574538	E 9F10 GG10	2CSM257453R1801	0.007	10
12	10,3x38	562733	E 9F10 GG12	2CSM256273R1801	0.007	10
16	10,3x38	775430	E 9F10 GG16	2CSM277543R1801	0.007	10
20	10,3x38	773238	E 9F10 GG20	2CSM277323R1801	0.007	10
25	10,3x38	771036	E 9F10 GG25	2CSM277103R1801	0.007	10
32	10,3x38	587132	E 9F10 GG32	2CSM258713R1801	0.007	10

Часто задаваемые вопросы:

Защита и обеспечение безопасности – технические детали для E9F, стр. 10/168

Возможно вас также заинтересуют:

Предохранители-разъединители E 90, стр. 5/29
Держатели предохранителей E90h, стр. 5/30

Защита и обеспечение безопасности

Цилиндрические предохранители E 9F gG



2CSC400049F0202

E 9F14



2CSC400049F0202

E 9F22

Цилиндрические предохранители E 9F 14 gG размером 14 x 51 мм

Ном. ток In	Размер мм	Bbn 8012542 EAN	Информация для заказа		Вес 1 шт. кг	Упак. 1 шт. шт.
			Тип	Код для заказа		
2	14x51	775232	E 9F14 GG2	2CSM277523R1801	0.018	10
4	14x51	773030	E 9F14 GG4	2CSM277303R1801	0.018	10
6	14x51	770831	E 9F14 GG6	2CSM277083R1801	0.018	10
8	14x51	910039	E 9F14 GG8	2CSM291003R1801	0.018	10
10	14x51	909835	E 9F14 GG10	2CSM290983R1801	0.018	10
12	14x51	909637	E 9F14 GG12	2CSM290963R1801	0.018	10
16	14x51	587835	E 9F14 GG16	2CSM258783R1801	0.018	10
20	14x51	576037	E 9F14 GG20	2CSM257603R1801	0.018	10
25	14x51	564232	E 9F14 GG25	2CSM256423R1801	0.018	10
32	14x51	586937	E 9F14 GG32	2CSM258693R1801	0.018	10
40	14x51	575139	E 9F14 GG40	2CSM257513R1801	0.018	10
50	14x51	563334	E 9F14 GG50	2CSM256333R1801	0.018	10

Цилиндрические предохранители E 9F 22 gG размером 22 x 58 мм

Ном. ток In	Размер мм	Bbn 8012542 EAN	Информация для заказа		Вес 1 шт. кг	Упак. 1 шт. шт.
			Тип	Код для заказа		
4	22x58	571834	E 9F22 GG4	2CSM257183R1801	0.048	10
6	22x58	592839	E 9F22 GG6	2CSM259283R1801	0.048	10
8	22x58	581031	E 9F22 GG8	2CSM258103R1801	0.048	10
10	22x58	569237	E 9F22 GG10	2CSM256923R1801	0.048	10
12	22x58	594031	E 9F22 GG12	2CSM259403R1801	0.048	10
16	22x58	582236	E 9F22 GG16	2CSM258223R1801	0.048	10
20	22x58	570431	E 9F22 GG20	2CSM257043R1801	0.048	10
25	22x58	595335	E 9F22 GG25	2CSM259533R1801	0.048	10
32	22x58	583530	E 9F22 GG32	2CSM258353R1801	0.048	10
40	22x58	571735	E 9F22 GG40	2CSM257173R1801	0.048	10
50	22x58	593935	E 9F22 GG50	2CSM259393R1801	0.048	10
63	22x58	582137	E 9F22 GG63	2CSM258213R1801	0.048	10
80	22x58	570332	E 9F22 GG80	2CSM257033R1801	0.048	10
100	22x58	595236	E 9F22 GG100	2CSM259523R1801	0.048	10
125	22x58	583431	E 9F22 GG125	2CSM258343R1801	0.048	10

Часто задаваемые вопросы:

Защита и обеспечение безопасности – технические детали для 9F, стр. 10/168

Возможно вас также интересуют:

Предохранители-разъединители E 90, стр. 5/29

Держатели предохранителей E90h, стр. 5/30

Защита и обеспечение безопасности

Цилиндрические предохранители E 9F gG

Цилиндрические предохранители E 9F 8 gG размером 8,5 x 31,5 мм

Тип	Номинальный ток [A]	Ном. напряжение [В переменного тока]	Отключающая способность [кА]
E 9F8 GG1	1	400	20
E 9F8 GG2	2	400	20
E 9F8 GG4	4	400	20
E 9F8 GG6	6	400	20
E 9F8 GG8	8	400	20
E 9F8 GG10	10	400	20
E 9F8 GG12	12	400	20
E 9F8 GG16	16	400	20
E 9F8 GG20	20	400	20

Цилиндрические предохранители E 9F 10 gG размером 10,3 x 38 мм

Тип	Номинальный ток [A]	Ном. напряжение [В переменного тока]	Отключающая способность [кА]
E 9F10 GG05	0.5	500	120
E 9F10 GG1	1	500	120
E 9F10 GG2	2	500	120
E 9F10 GG4	4	500	120
E 9F10 GG6	6	500	120
E 9F10 GG8	8	500	120
E 9F10 GG10	10	500	120
E 9F10 GG12	12	500	120
E 9F10 GG16	16	500	120
E 9F10 GG20	20	500	120
E 9F10 GG25	25	500	120
E 9F10 GG32	32	400	120

Цилиндрические предохранители E 9F 14 gG размером 14 x 51 мм

Тип	Номинальный ток [A]	Ном. напряжение [В переменного тока]	Отключающая способность [кА]
E 9F14 GG2	2	690	80
E 9F14 GG4	4	690	80
E 9F14 GG6	6	690	80
E 9F14 GG8	8	690	80
E 9F14 GG10	10	690	80
E 9F14 GG12	12	690	80
E 9F14 GG16	16	690	80
E 9F14 GG20	20	690	80
E 9F14 GG25	25	690	80
E 9F14 GG32	32	500	120
E 9F14 GG40	40	500	120
E 9F14 GG50	50	400	120

Защита и обеспечение безопасности

Цилиндрические предохранители E 9F gG

5

Цилиндрические предохранители E 9F 22 gG размером 22 x 58 мм			
Тип	Номинальный ток [A]	Ном. напряжение [В переменного тока]	Отключающая способность [кА]
E 9F22 GG4	4	690	80
E 9F22 GG6	6	690	80
E 9F22 GG8	8	690	80
E 9F22 GG10	10	690	80
E 9F22 GG12	12	690	80
E 9F22 GG16	16	690	80
E 9F22 GG20	20	690	80
E 9F22 GG25	25	690	80
E 9F22 GG32	32	690	80
E 9F22 GG40	40	690	80
E 9F22 GG50	50	690	80
E 9F22 GG63	63	690	80
E 9F22 GG80	80	690	80
E 9F22 GG100	100	500	120
E 9F22 GG125	125	400	120

Часто задаваемые вопросы:
Защита и обеспечение безопасности – технические детали для 9F, стр. 10/168

Возможно вас также заинтересуют:
Предохранители-разъединители E 90, стр. 5/29

Держатели предохранителей E90h, стр. 5/30

Защита и обеспечение безопасности

Цилиндрические предохранители E 9F aM



E 9F aM

Технические характеристики		
Ном. напряжение	[В]	400, 500, 690 переменного тока
Номинальный ток	[А]	0,5...125
Отключающая способность	[кА]	20, 80, 120
Габаритные размеры	[мм]	8,5x31,5, 10,3x38, 14x51, 22x58
Вес	[г]	4, 7, 18, 48
Стандарты		IEC 60269-2; ROHS 2002/98/CE
Знаки		LLOYD, BV

Цилиндрические предохранители E 9F8 aM размером 8,5 x 31,5 мм

Тип	Номинальный ток [А]	Ном. напряжение [В переменного тока]	Отключающая способность [кА]
E 9F1 AM1	1	400	20
E 9F8 AM2	2	400	20
E 9F8 AM4	4	400	20
E 9F8 AM6	6	400	20
E 9F8 AM8	8	400	20
E 9F8 AM10	10	400	20

Цилиндрические предохранители E 9F10 aM размером 10,3 x 38 мм

Тип	Номинальный ток [А]	Ном. напряжение [В переменного тока]	Отключающая способность [кА]
E 9F10 AM05	0.5	500	120
E 9F10 AM1	1	500	120
E 9F10 AM2	2	500	120
E 9F10 AM4	4	500	120
E 9F10 AM6	6	500	120
E 9F10 AM8	8	500	120
E 9F10 AM10	10	500	120
E 9F10 AM12	12	500	120
E 9F10 AM16	16	500	120
E 9F10 AM20	20	500	120
E 9F10 AM25	25	400	120
E 9F10 AM32	32	400	120

Защита и обеспечение безопасности

Цилиндрические предохранители E 9F aM

5

Цилиндрические предохранители E 9F13 aM размером 14 x 51 мм

Тип	Номинальный ток [A]	Ном. напряжение [В переменного тока]	Отключающая способность [кА]
E 9F14 AM1	1	690	80
E 9F14 AM2	2	690	80
E 9F14 AM4	4	690	80
E 9F14 AM6	6	690	80
E 9F14 AM8	8	690	80
E 9F14 AM10	10	690	80
E 9F14 AM12	12	690	80
E 9F14 AM16	16	690	80
E 9F14 AM20	20	690	80
E 9F14 AM25	25	690	80
E 9F14 AM32	32	500	120
E 9F14 AM40	40	500	120
E 9F14 AM45	45	500	120
E 9F14 AM50	50	400	120

Цилиндрические предохранители E 9F22 aM размером 22 x 58 мм

Тип	Номинальный ток [A]	Ном. напряжение [В переменного тока]	Отключающая способность [кА]
E 9F22 AM6	6	690	80
E 9F22 AM8	8	690	80
E 9F22 AM10	10	690	80
E 9F22 AM12	12	690	80
E 9F22 AM16	16	690	80
E 9F22 AM20	20	690	80
E 9F22 AM25	25	690	80
E 9F22 AM32	32	690	80
E 9F22 AM40	40	690	80
E 9F22 AM50	50	690	80
E 9F22 AM63	63	690	80
E 9F22 AM80	80	690	80
E 9F22 AM100	100	500	120
E 9F22 AM125	125	400	120

Часто задаваемые вопросы:
 Защита и обеспечение безопасности – технические детали для 9F, стр. 10/168

Возможно вас также заинтересуют:
 Предохранители-разъединители E 90, стр. 5/29

Держатели предохранителей E90h, стр. 5/30

Предохранители-разъединители E 90 50/125A, стр. 5/32

Защита и обеспечение безопасности

Цилиндрические предохранители E 9F aM



E 9F8 aM

Цилиндрические предохранители E 9F aM

Цилиндрические предохранители E 9F aM в сочетании с предохранителями-разъединителями E 90 и E 930 являются идеальным решением для защиты от перегрузки и короткого замыкания. Их отличает время-токовая характеристика с задержкой и поэтому они идеально подходят для защиты промышленных двигателей, требующих высокого пускового тока в фазе запуска. Серия E 9F aM доступна для всех основных размеров (8,5 x 31,5 мм, 10,3 x 38 мм, 14 x 51 мм и 22 x 58 мм) и с широким диапазоном номинальных значений тока (от 1 А до 125 А и до 690 В переменного тока). Все предохранители серии E 9F соответствуют директиве RoHS.



E 9F10 aM

Цилиндрические предохранители E 9F 8 aM , размер 8,5 x 31,5 мм

Ном. ток In	Размер мм	Ввп 8012542 EAN	Информация для заказа		Вес 1 шт. кг	Упак. 1 шт. шт.
			Тип	Код для заказа		
1	8,5x31,5	772835	E 9F8 AM1	2CSM277283R1801	0.004	10
2	8,5x31,5	770633	E 9F8 AM2	2CSM277063R1801	0.004	10
4	8,5x31,5	587439	E 9F8 AM4	2CSM258743R1801	0.004	10
6	8,5x31,5	575634	E 9F8 AM6	2CSM257563R1801	0.004	10
8	8,5x31,5	563839	E 9F8 AM8	2CSM256383R1801	0.004	10
10	8,5x31,5	586531	E 9F8 AM10	2CSM258653R1801	0.004	10

Цилиндрические предохранители E 9F 10 aM , размер 10,3 x 38 мм

Ном. ток In	Размер мм	Ввп 8012542 EAN	Информация для заказа		Вес 1 шт. кг	Упак. 1 шт. шт.
			Тип	Код для заказа		
0.5	10,3x38	574736	E 9F10 AM05	2CSM257473R1801	0.007	10
1	10,3x38	562931	E 9F10 AM1	2CSM256293R1801	0.007	10
2	10,3x38	775638	E 9F10 AM2	2CSM277563R1801	0.007	10
4	10,3x38	773436	E 9F10 AM4	2CSM277343R1801	0.007	10
6	10,3x38	771234	E 9F10 AM6	2CSM277123R1801	0.007	10
8	10,3x38	587330	E 9F10 AM8	2CSM258733R1801	0.007	10
10	10,3x38	575535	E 9F10 AM10	2CSM257553R1801	0.007	10
12	10,3x38	563730	E 9F10 AM12	2CSM256373R1801	0.007	10
16	10,3x38	586432	E 9F10 AM16	2CSM258643R1801	0.007	10
20	10,3x38	574637	E 9F10 AM20	2CSM257463R1801	0.007	10
25	10,3x38	562832	E 9F10 AM25	2CSM256283R1801	0.007	10
32	10,3x38	775539	E 9F10 AM32	2CSM277553R1801	0.007	10

Защита и обеспечение безопасности

Цилиндрические предохранители E 9F aM



ZCSC400039F0202

E 9F14 aM



ZCSC400040F0202

E 9F22 aM

Цилиндрические предохранители E 9F 14 aM , размер 14 x 51 мм

Ном. ток In	Размер мм	Bbn 8012542 EAN	Информация для заказа		Вес 1 шт. кг	Упак. 1 шт. шт.
			Тип	Код для заказа		
1	14x51	575337	E 9F14 AM1	2CSM257533R1801	0.018	10
2	14x51	563532	E 9F14 AM2	2CSM256353R1801	0.018	10
4	14x51	586234	E 9F14 AM4	2CSM258623R1801	0.018	10
6	14x51	574439	E 9F14 AM6	2CSM257443R1801	0.018	10
8	14x51	562634	E 9F14 AM8	2CSM256263R1801	0.018	10
10	14x51	775331	E 9F14 AM10	2CSM277533R1801	0.018	10
12	14x51	773139	E 9F14 AM12	2CSM277313R1801	0.018	10
16	14x51	770930	E 9F14 AM16	2CSM277093R1801	0.018	10
20	14x51	587033	E 9F14 AM20	2CSM258703R1801	0.018	10
25	14x51	575238	E 9F14 AM25	2CSM257523R1801	0.018	10
32	14x51	563433	E 9F14 AM32	2CSM256343R1801	0.018	10
40	14x51	586135	E 9F14 AM40	2CSM258613R1801	0.018	10
45	14x51	574330	E 9F14 AM45	2CSM257433R1801	0.018	10
50	14x51	562535	E 9F14 AM50	2CSM256253R1801	0.018	10

Цилиндрические предохранители E 9F 22 aM, размер 22 x 58 мм

Ном. ток In	Размер мм	Bbn 8012542 EAN	Информация для заказа		Вес 1 шт. кг	Упак. 1 шт. шт.
			Тип	Код для заказа		
6	22x58	586036	E 9F22 AM6	2CSM258603R1801	0.048	10
8	22x58	574231	E 9F22 AM8	2CSM257423R1801	0.048	10
10	22x58	562436	E 9F22 AM10	2CSM256243R1801	0.048	10
12	22x58	775133	E 9F22 AM12	2CSM277513R1801	0.048	10
16	22x58	772934	E 9F22 AM16	2CSM277293R1801	0.048	10
20	22x58	770732	E 9F22 AM20	2CSM277073R1801	0.048	10
25	22x58	774938	E 9F22 AM25	2CSM277493R1801	0.048	10
32	22x58	772736	E 9F22 AM32	2CSM277273R1801	0.048	10
40	22x58	770534	E 9F22 AM40	2CSM277053R1801	0.048	10
50	22x58	594130	E 9F22 AM50	2CSM259413R1801	0.048	10
63	22x58	582335	E 9F22 AM63	2CSM258233R1801	0.048	10
80	22x58	570530	E 9F22 AM80	2CSM257053R1801	0.048	10
100	22x58	595434	E 9F22 AM100	2CSM259543R1801	0.048	10
125	22x58	583639	E 9F22 AM125	2CSM258363R1801	0.048	10

Часто задаваемые вопросы:

Защита и обеспечение безопасности – технические детали для 9F, стр. 10/168

Возможно вас также заинтересуют:

Предохранители-разъединители E 90, стр. 5/29

Предохранители-разъединители E 90 50/125A, стр. 5/32

Держатели предохранителей E90h, стр. 5/30

Защита и обеспечение безопасности

Реле последовательности фаз SQZ3



SQZ3

ZCSB-00015F0201

Технические характеристики		
Напряжение питания	[Vn]	400 В переменного тока
Частота	[Гц]	50/60
Тип контакта	[A]	1 переключающий, 250 В, 10 А (cosφ=1) защитное переключение
Подстроечный резистор минимального напряжения	[%]	От 100 до 70% Vn
Подстроечный резистор задержки вмешательства	[с]	От 2 до 20 (только для мин. напряжения)
Степень защиты	[IP]	20
Рабочая температура	[°C]	-10...+55
Потребление энергии	[Вт]	1.5
Кол-во модулей	[Кол-во]	3

5

Реле последовательности фаз SQZ3

Реле SQZ3 выполняет следующие непрерывные контрольные функции в трехфазных сетях при 400 В переменного тока:

- последовательность чередования фаз
- обрыв фазы
- минимальное напряжение (регулируется до 70% Vn).

Если обнаружено одно из трех неисправностей, срабатывает выходное реле (контакт защитного переключения) с задержкой, которая регулируется от 2 до 20 секунд, только для минимального напряжения и контролирует следующее:

- звуковые сигналы тревоги
- контакторы, управляющие двигателем
- автоматические выключатели с катушками.

	Bbn 8012542	Информация для заказа		Вес 1 шт.	Упак. 1 шт.
	EAN	Тип	Код для заказа	кг	шт.
	372004	SQZ3	2CSM111310R1331	0.300	1

Где еще посмотреть:

Защита и обеспечение безопасности-технические данные.
Реле SQZ - стр. 10/175

Защита и обеспечение безопасности

Реле максимального/минимального тока/напряжения RH/RL



2CSC400519FC201

RH/RL

Технические характеристики		
Ном. напряжение U_n	[В]	230 переменного тока
Тип контакта		1 переключающий, 250 В, 16 А
Номинальная частота	[Гц]	50/60
Пороговые значения сигнализации реле по току	[А]	2, 5, 10
Пороговые значения сигнализации реле по напряжению	[В]	100, 300, 500
Регулируемая калибровка I_n и $V_n\%$	[%]	30...100
Регулируемое значение гистерезиса	[%]	1...45
Временная задержка	[с]	1...30
Потребление энергии	[Вт]	2
Кол-во модулей	[Кол-во]	3
Индикация аварийного сигнала реле управления		красный светодиод включен = аварийный сигнал
Световая индикация питания		зеленый светодиод включен = ВКЛ
Аварийная сигнализация		мигающий зеленый светодиод = аварийный сигнал

Реле максимального и минимального тока/напряжения

Эти реле используются для контроля тока и напряжения в однофазных электрических сетях для обеспечения идеальной защиты устройств, установленных в системе.

В ассортимент входят:

- Реле максимального тока (RHI) и напряжения (RHV). Контакт реле находится в исходном положении пока измеряемая величина остается ниже заданного порогового значения.
- Реле минимального тока (RLI) и напряжения (RLV). Контакт реле находится в исходном положении пока измеряемая величина остается выше заданного порогового значения.

Реле обоих типов имеют подстроечные резисторы для регулировки задержки выключения и гистерезиса (от 1 до 45%).

Входы реле 100 В и 5 А позволяют не прямое подключение внешних трансформаторов тока и напряжения для контроля значений напряжения и тока, превышающих максимальную шкалу устройства

Тип	ВВп 8012542 EAN	Информация для заказа		Вес 1 шт. кг	Упак. 1 шт. шт.
		Тип	Код для заказа		
Реле максимального тока	334309	RHI	2CSM121310R1321	0.300	1
Реле максимального напряжения	334101	RHV	2CSM111310R1321	0.300	1
Реле минимального тока	334200	RLI	2CSM122310R1321	0.300	1
Реле минимального напряжения	334002	RLV	2CSM112310R1321	0.300	1

Где еще посмотреть:

Технические характеристики реле максимального/минимального значения стр. 10/176

Часто задаваемые вопросы:

Возможно использовать реле RH/RL с трансформаторами тока/напряжения?

- Да, входы 5 А и 100 В предназначены для этого.

Серия H +Line . Бесперебойность эксплуатации Широкий ассортимент для обеспечения безопасности в медицинских учреждениях

Модульные автоматические
выключатели S200

Модульные авт.
выключатели S750 DR E

Устройство
защиты от
импульсных
перенапряжений
OVR

Подъемные
рым-болты

Устройство
контроля изоляции
ISOLTESTER-DIG-RZ

M1175-FL –
штепсельная
розетка Schuko

Кабельный
контейнер

Изолирующие
трансформаторы
TI-S

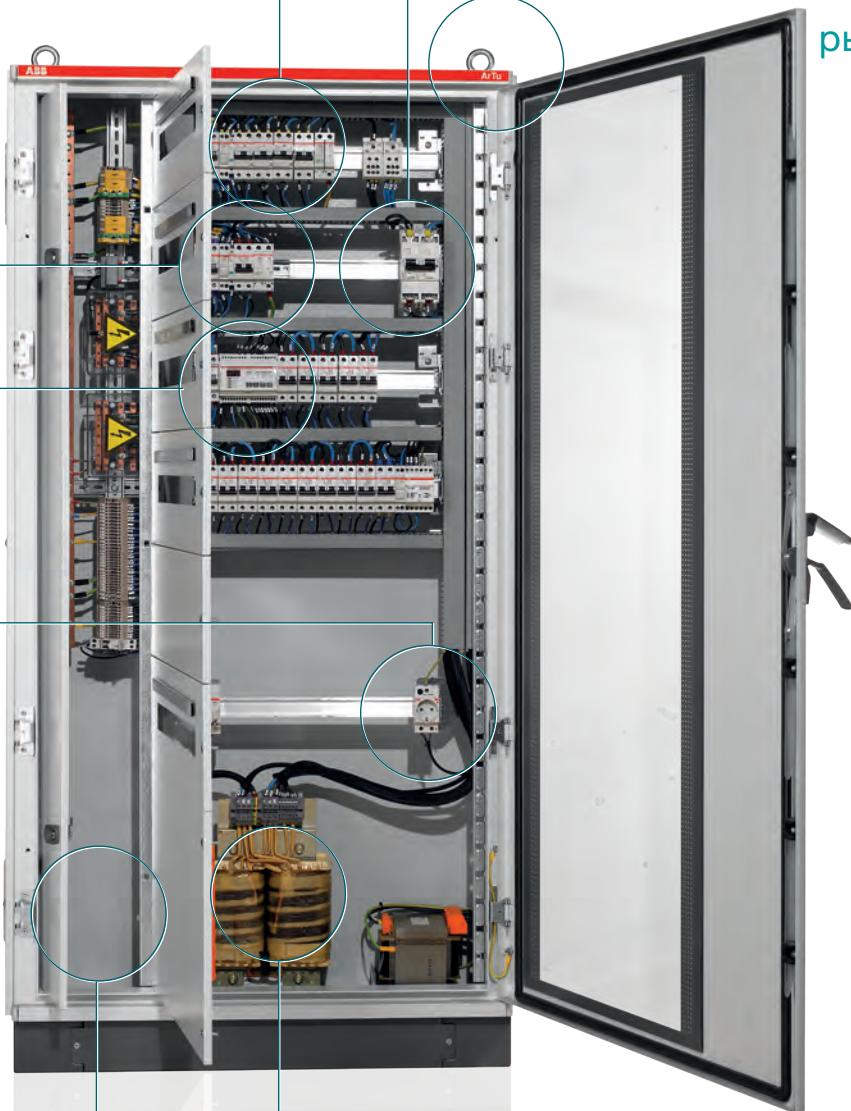

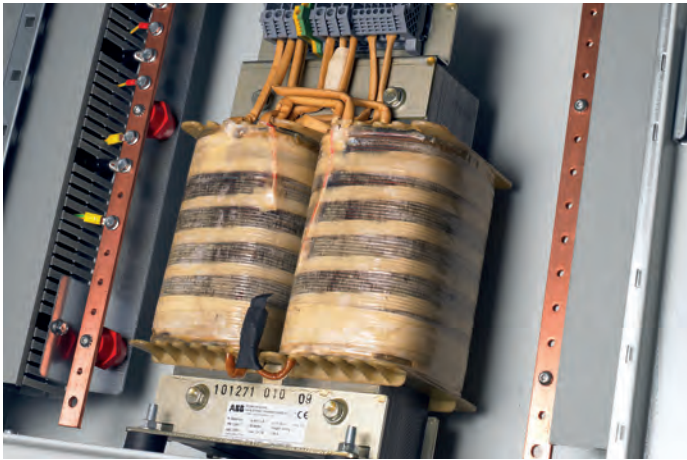

Специально разработанные и собранные для медицинских целей согласно IEC EN 61558-2-15, они обеспечивают защиту от не прямых контактов без необходимости автоматически разрывать цепь при первом замыкании на землю.

Благодаря двум температурным датчикам РТ100, на первичной и вторичной обмотке, они могут контролировать трансформатор по температуре, создаваемой любой возможной перегрузкой, и, следовательно, предвидеть любой пробой.

Трансформатор установлен на основании распределительного щита, чтобы облегчить работу с ним и монтажные операции.



Серия Artu K напольных НКУ оснащена кабельным контейнером, что упрощает установку и монтаж проводки, как для электрических систем, распределяемых по фальш-потолку, так и под полом.

Можно легко и удобно получить доступ к любому клеммному блоку.

Наконец, имеется медная шина уравнивание потенциалов, на которой могут разместиться до 20 дополнительных подключений, обеспечивая подключение заземления ко всей внешней массе, которая имеется в медицинских помещениях, и избегая создания дополнительных каскадных подузлов, которые не допускаются.



Это устройство контроля изоляции для медицинских учреждений группы 2 полностью совместимо со стандартом IEC 60364-7-710. Оно отвечает всем рабочим характеристикам, установленным стандартом, например, контролю перегрузки и сверхтоков в сочетании с традиционными измерениями изоляции системы заземления ИТ.



Напольные распределительные устройства QSO выполнены на основе модульных корпусов серии Artu K. Распределительные устройства оснащены вентиляционными канавками, которые гарантируют надлежащее естественную конвекцию, полезную для рассеивания тепла от трансформатора во время его нормального функционирования.

Защита и обеспечение безопасности Оборудование H+Line

Решения для больничного сектора

Обширный опыт компании АББ в больничной сфере подтвержден несколькими установками в ведущих клиниках, которые сегодня представляют передовые решения в области безопасности и технологии. На протяжении многих лет компания АББ разрабатывала решения с высокой производительностью, чтобы удовлетворить потребности самых требовательных клиентов и гарантировать безопасность пациента и оператора. Изделия H+Line специально разработаны для медицинской сферы группы 2 в полном соответствии со стандартом IEC 60364-7-710, а именно:

- Палаты интенсивной терапии, операционные, сердечно-хирургические отделения, реанимационные отделения...
- Дневные больницы, клиники, дома отдыха, стоматологические и ветеринарные клиники, и т.д.

- H** как Больница
- +** как здравоохранение и оказание первой помощи
- +** как многочисленные преимущества продукции АББ



Серия устройств H+Line

ISOLTESTER		Устройство контроля изоляции для цепей IT-M 230 В
SELVTESTER		Устройство контроля изоляции для цепей SELV 24 В с питанием бестеневых операционных ламп.
QSD		Панель дистанционной сигнализации для визуальной и звуковой индикации неисправности.
TI		Медицинские изолирующие трансформаторы для изолированных систем защиты.
QSO		Настенные и напольные распределительные устройства для медицинских учреждений.

Действительная помощь консультантам

Всем знакомы основные правила. Компания АББ предоставляет вам расширенную информацию:

«Практическое руководство по медицинским учреждениям группы 2» представляет собой документ для ежедневного использования, призванный помочь консультантам и монтажникам при проектировании и монтаже больничных электрических систем группы 2. Документ разработан совместно с клиентами АББ с намерением поддержать ключевые нормативные вопросы практическими решениями, соображениями и рекомендациями по проектированию систем. Таким образом, «Практическое руководство по медицинским учреждениям группы 2» является действующим инструментом с большим количеством примеров для поддержки консультантов в их повседневной работе.

Защита и обеспечение безопасности

Устройства контроля изоляции ISOLTESTER-DIG



ISOLTESTER-DIG

2CSC40703F0001

Технические характеристики	ISOLTESTER-DIG-RZ	ISOLTESTER-DIGPLUS
Вспом. питание	115-230 В, 50-60Гц	
Потребление энергии	Не более 5 ВА	Не более 6 ВА
Ном. напряжение	24÷230 В 50-60 Гц	24÷250 В переменного/постоянного тока
Ток измерения	не более 1 мА	
Напряжение измерения	не более 24 В	
Управляющий сигнал	Непрерывный с цифровым фильтром	Составной кодифицированный
Внутреннее сопротивление	200 кОм	
Измерение сопротивления изоляции	0 ÷ 999 кОм разрешающая способность 1 кОм точность 5% ± 1 знак	
Измерение полного сопротивления	0 ÷ 999 кОм разрешающая способность 1 кОм	
Измерение температуры	PT100 с 2 или 3 проводами, PTC 0÷200 °С, разрешающая способность 1 °С, точность 2% ± 1 знак	
Измерение тока	TA .../5 А внешнее точность 5% ± 1 знак, (регулируемая скорость трансформации 1÷40)	
Измерение емкости	нет	0 ÷ 9,9 мкФ разрешающая способность 0,1 мкФ
Пороговые значения	Сопротивление: 50 ÷ 500 кОм Полное сопротивление: 50 ÷ 500 кОм Тепловая перегрузка: 30 ÷ 200 °С с PT100 Электрическая перегрузка: 1 ÷ 99,9 А неправильное подключение провода (отказ звена)	
Сигналы	обрыв / короткое замыкание для датчика температуры PT100 Внутренняя ошибка	
Выход	Питание QSD (не более 2 QSD), не более 24 В постоянного тока Сигналы на QSD вспом. реле для для низкого сопротивления, NO-C-NC 5A 250 В переменного тока	Питание QSD (не более 4 QSD), не более 24 В постоянного тока программируемое вспом. реле, NO-C-NC 5A 250 В переменного тока
Кол-во модулей	6	
Вес	0,4 кг	0,5 кг
Механические хар-ки	Огнестойкий пластиковый корпус Пломбируемая прозрачная передняя крышка	
Клеммы	винтовые клеммы 2,5 мм ²	
Степень IP	IP20, IP50 при закрытой крышке	
Рабочая температура	-10 ÷ 60 °С	
Температура хранения	-25 ÷ 70 °С, влажность < 95%	
Изоляция	2,5 кВ 60 сек.	
Директивы	CEI-EN 61010-1 CEI-EN 61557-8 IEC 60364-7-710 UNE 20615 CEI-EN 61326-1	

Где еще посмотреть:

Описание фронтальной панели ISOLTESTER стр. 10/178
Практическое руководство H+Line (код 2CSC470010B0202)

Часто задаваемые вопросы:

Полный список ответов можно найти в разделе «Вопросы и ответы» брошюры H+Line (код 2CSC004033B0202)

Вы можете найти все инструкции по эксплуатации АББ на сайте www.abb.com/abblibrary/downloadcenter



ISOLTESTER-DIG

Обеспечение бесперебойной эксплуатации в медицинской среде, даже после первого замыкания на землю, это обязательное условие для операционных медицинских учреждений группы 2.

По этой причине для электропитания медицинского оборудования используется система распределения ИТ с изолирующим трансформатором.

ISOLTESTER-DIG

Устройства для мониторинга изоляции ISOLTESTER позволяют осуществлять мониторинг сети ИТ-М, обеспечивая безопасность пациентов и медицинского персонала, избегая перебоев питания в случае первого замыкания на землю согласно стандарту IEC 60364-7-710.

Серия ISOLTESTER-DIG обеспечивает безопасность пациентов и медицинского персонала, сигнализируя о замыкании на землю. Благодаря инновационной технологии, уровень изоляции сети замеряется гораздо более эффективно по сравнению с традиционными устройствами контроля изоляции.

Расширенные функции	Ввп 8012542	Информация для заказа		Вес 1 шт.	Упак. 1 шт.
	EAN	Тип	Код для заказа	кг	шт.
	884507	ISOLTESTER-DIG-RZ	2CSM244000R1501	0.500	1
RS485, макс./мин. значения, программируемое реле, помехоустойчивость (с помощью кодифицированного сигнала)	884606	ISOLTESTER-DIG-PLUS	2CSM341000R1501	0.500	1

Защита и обеспечение безопасности

Устройства контроля изоляции SELVTESTER для изолированных от земли сетей на 24 В переменного/постоянного тока



SELVTESTER

H+Line

Технические характеристики	
Напряжение питающей сети и вспомогательная система электропитания	24 В 50-60 Гц/постоянного тока ± 20%
Максимальная рассеиваемая мощность	3 ВА – 3 Вт
Макс. измеряемый ток	не более 0,5 мА
Внутреннее сопротивление	50 кОм
Пороговое значение активации	программируемое на 10 ÷ 50 кОм (4 уровня, используя микропереключатели)
Задержка активации	около 1 секунды
Сигналы	Индикатор ВКЛ, индикатор ТРЕВОГА +, индикатор ТРЕВОГА -
Выход	для значений до 2 QSD-230/24-С, не более 24 В 1 А дистанционные панели
Температура эксплуатации / хранения	-10 ÷ 60 °С / -20 ÷ 70 °С
Относительная влажность	≤ 95%
Испытание изоляции	2,5 кВ 60 сек. / 4 кВ полн. сопр. 1,2/50 мкс
Сечение клемм	4 мм ²
Фронтальная степень защиты	IP40 с крышкой / контейнер IP20
Кол-во модулей	3
Вес	200 г
Соответствие стандартам по безопасности	IEC 60364-7-710, EN 61326-1, EN 61010-1

5

SELVTESTER для изолированных от земли сетей на 24 В переменного/постоянного тока

Используются для постоянного контроля безопасности изоляции цепей чрезвычайно низкого напряжения (до 24 В), особенно для бестеневых операционных ламп.

Назначение	Ввп	Информация для заказа		Вес	Упак.
	8012542	Тип	Код для заказа	1 шт.	1 шт.
	EAN			кг	шт.
Контроль изоляции	884705	SELVTESTER-24	2CSM211000R1511	0.250	1

Где еще посмотреть:

Практическое руководство H+Line (код 2CSC470010B0202)

Часто задаваемые вопросы:

Полный список ответов можно найти в разделе «Вопросы и ответы» брошюры H+Line (код 2CSC004033B0202)

Вы можете найти все инструкции по эксплуатации АББ на сайте www.abb.com/abblibrary/downloadcenter

Защита и обеспечение безопасности

Панель дистанционной сигнализации QSD



QSD

Технические характеристики

Сигналы	Зеленый светодиод – сеть ВКЛ Красный светодиод – сигнал перегрузки Желтый светодиод – аварийный сигнал для изоляции прерывистый сигнал тревоги 2 Гц дБ, акустический сигнализатор, выброс 2400 Гц
Кнопки	Кнопки ТЕСТ и ОТКЛЮЧЕНИЕ ЗВУКА
Сечение клемм	2,5 мм ²
Степень защиты	IP30
Монтаж	универсальный утепленный монтаж коробки
Вес	200 г
Рабочая температура	-10 ÷ 60 °С, влажность не более 95%
Температура хранения	-25 ÷ +80 °С
Изоляция	2500 В эфф 50 Гц 60 с
Сечение кабеля	0,35 мм ² для 300 м
Сочетаемость	ISOLTESTER-C, ISOLTESTER-RZ, ISOLTESTER-DIG-RZ, ISOLTESTER-DIG, PLUS, SELVTESTER-C, SELVTESTER-24
Стандарты	безопасность EN 61010-1 изделие EN 61557-8 / IEC 60364-7-710 / UNE 20615 электромагнитная совместимость EN 61326-1

Панель дистанционной сигнализации QSD

Устанавливается в сочетании с устройствами контроля изоляции, для передачи дистанционной сигнализации, генерируемой этими устройствами. Её можно установить вместе с ISOLTESTER-DIG и SELVTESTER-24, и она совместима также с прежними версиями устройств контроля изоляции. Коробка для скрытого монтажа уже включена в поставку.

Версия	Вbn	Информация для заказа		Вес 1 шт.	Упак. 1 шт.
	8012542	Тип	Код для заказа		
	EAN			кг	шт.
Горизонтальная	730637	QSD-DIG 230/24	2CSM273063R1521	0.800	1
Вертикальная	570936	QSD-DIG 230/24 V	2CSM257093R1521	0.800	1

Защита и обеспечение безопасности

Трансформаторы TI и устройства для медицинских учреждений



TI

H+Line

Технические характеристики					
		TI 3 TI 3-S	TI 5 TI 5-S	TI 7.5 TI 7.5-S	TI 10 TI 10-S
Номинальная выходная мощность	[кВА]	3	5	7.5	10
Частота	[Гц]	50-60			
Потери мощности	[Вт]	120	150	260	320
Класс электрозащиты		1			
Класс теплоизоляции	[°C]	B 130	B 130	F 155	F 155
Рабочая температура макс.	[°C]	40			
Напряжение первичной обмотки	[В]	230			
Напряжение вторичной обмотки	[В]	230			
Нет тока нагрузки	[А]	< 0.39	< 0.65	< 0.98	< 1.3
Падение напряжения короткого замыкания		<3%			
Пусковой ток	[А]	< 221	< 369	< 553	< 738
Рассеиваемая мощность	[Вт]	120	150	260	320
Разделение обмоток		Двойная изоляция			
Металлический щит		■			
Стандарты		IEC-EN 61558-1, IEC-EN 61558-2-15, IEC-EN 62041			
Габаритные размеры	[мм]	205x340x150	240x380x150	240x380x160	277x380x260

5

Изолирующие трансформаторы для медицинских учреждений

Постоянно подключенные к системе электропитания ИТ, однофазные медицинские изолирующие трансформаторы обеспечивают гальваническую развязку между распределительной сетью и нагрузкой пользователя согласно IEC EN 61558-2-15 в отношении электропитания медицинских учреждений группы 2.

Номинальная выходная мощность	PT100	Ввп 801254 EAN	Информация для заказа		Вес 1 шт. кг	Упак. 1 шт. шт.
			кВА	Тип		
3		2896005	TI 3	2CSM110000R1541	29.5	1
5		2896104	TI 5	2CSM120000R1541	44.0	1
7.5		2896203	TI 7.5	2CSM130000R1541	50.5	1
10		2521204	TI 10	2CSM140000R1541	73.0	1
3	■	2521402	TI 3-S	2CSM210000R1541	29.5	1
5	■	2521501	TI 5-S	2CSM220000R1541	44.0	1
7.5	■	2521600	TI 7.5-S	2CSM230000R1541	50.5	1
10	■	2521709	TI 10-S	2CSM240000R1541	73.0	1

Где еще посмотреть:

Схема подключения и расположение серийного номера TI стр. 10/180

Практическое руководство H+Line (код 2CSC470010B0202)

Часто задаваемые вопросы:

Полный список ответов можно найти в разделе «Вопросы и ответы» брошюры H+Line (код 2CSC004033B0202)

Аксессуары

	Ввп 801254 EAN	Информация для заказа		Вес 1 шт. кг	Упак. 1 шт. шт.
		Тип	Код для заказа		
Амортизатор	2557920	AMM	2CSM900000R1541	1	4

Вы можете найти все инструкции по эксплуатации АББ на сайте www.abb.com/abblibrary/downloadcenter

Защита и обеспечение безопасности

Таблица выбора QSO

Серия	Тип	Мощность [кВА]	Монтаж	Сети IT-M	Сеть TN-S разд.	PT100	OVR	I/O KNX	SELV 24 В линия
 S	QSO 3S Classic	3	настенный	2x10A+3x16A	-	■			
	QSO 5S Classic	5	настенный	2x10A+3x16A	-	■			
	QSO 3S Premium	3	настенный	2x10A+5x16A	1x10A 0,03A+2x 16A 0,03A	■			
	QSO 5S Premium	5	настенный	2x10A+5x16A	1x10A 0,03A+2x 16A 0,03A	■			
 M	QSO 3M Classic	3	напольный	3x10A+7x16A	1x16A 0,03A	■			
	QSO 5M Classic	5	напольный	3x10A+7x16A	1x16A 0,03A	■			
	QSO 7,5M Classic	7.5	напольный	3x10A+7x16A	1x16A 0,03A	■			
	QSO 3M Premium	3	напольный	6x10A+8x16A	1x10A 0,03A+2x 16A 0,03A	■	■		■
	QSO 5M Premium	5	напольный	6x10A+8x16A	1x10A 0,03A+2x 16A 0,03A	■	■		■
	QSO 7,5M Premium	7.5	напольный	6x10A+8x16A	1x10A 0,03A+2x 16A 0,03A	■	■		■
 L	QSO 10L Classic	10	напольный	6x10A+9x16A	1x10A 0,03A+2x 16A 0,03A	■			
	QSO 7,5L Premium	7.5	напольный	6x10A+11x 16A+1x32A	1x10A 0,03A+2x 16A 0,03A	■	■		■
	QSO 10L Premium	10	напольный	6x10A+11x 16A+1x32A	1x10A 0,03A+2x 16A 0,03A	■	■	■	■
 XL	QSO 7,5XL Premium	7.5+7.5	напольный	12x10A+22x 16A+2x32A	2x10A 0,03A+4x 16A 0,03A	■	■	■	■
	QSO 10XL Premium	10+10	напольный	12x10A+22x 16A+2x32A	2x10A 0,03A+4x 16A 0,03A	■	■	■	■

Защита и обеспечение безопасности

Распределительные щиты QSO и компоненты для медицинских учреждений



QSO

Технические характеристики				
	QSO настенный тип		QSO напольный тип	
Номинальное рабочее напряжение (Ue)	230 В ~ ± 15%			
Номинальная частота питания	50 - 60 Гц			
Количество фаз	1 + N ~/PE			
Ном. напряжение вспомогательных цепей обслуживания	24 - 230 В ~			
Ном. напряжение по изоляции (Ui)	300 В - *2500 В			
Система заземления	TT / TN-S			
Максимальный ожидаемый ток короткого замыкания на входных клеммах (Icc)	10 кА эфф сим ***			
Макс. высота над уровнем моря	2000 м над уровнем моря			
Категория загрязнения	1 **			
Степень защиты от воздействий (код IK) EN 50102 I	K 09 (5 кг - 200 мм)			
Степень относительной влажности при температуре °C	50% при макс. температуре +40° C			
Температура окружающего воздуха - эксплуатация	-5 °C - +55 °C			
Температура окружающего воздуха - транспортировка и хранение	-25 °C - +40 °C			
Степень защиты EN 60529	QSO 3S Classic	IP 40	QSO 3M Classic	IP 54
	QSO 5S Classic	IP 40	QSO 5M Classic	IP 54
	QSO 3S Premium	IP 40	QSO 5M Premium	IP 54
	QSO 5S Premium	IP 40	QSO 7.5M Premium	IP 54
			QSO 10L Classic	IP 54
			QSO 7.5L Premium	IP 54
			QSO 10L Premium	IP 54
			QSO 7.5XL Premium	IP 54
		QSO 10XL Premium	IP 54	

* Испытательное напряжение электрической прочности.

** Соответствует состоянию без загрязнения или только сухому и непроводящему загрязнению.

*** Значение обусловлено сочетанием с вышестоящими предохранителями NH 00 100A gL-gG

Где еще посмотреть:

Практическое руководство H+Line (код 2CSC470010B0202)

Часто задаваемые вопросы:

Полный список ответов можно найти в разделе «Вопросы и ответы» брошюры H+Line (код 2CSC004033B0202)

Вы можете найти все инструкции по эксплуатации АББ на сайте www.abb.com/abblibrary/downloadcenter

Защита и обеспечение безопасности

Распределительные щиты QSO и компоненты для медицинских учреждений



2CSC400101F0004

QSO S



2CSC400102F0004

QSO M



2CSC400103F0004

QSO L



2CSC400104F0004

QSO XL

H+Line

Распределительные устройства для медицинских учреждений

Распределительные устройства QSO для медицинских учреждений представляют собой идеальное решение для медицинских учреждений группы 2 согласно требованиям стандарта IEC 64-8/7-710. Имеются четыре размера: S, M, L и XL. Каждый из них может быть представлен в двух конфигурациях. Версия CLASSIC содержит инструментарий, необходимый для защиты от прямых контактов, в то время как версия PREMIUM имеет также, в зависимости от типа НКУ, дополнительные устройства предназначенные для:

- аварийное отключение питания цепей медицинских операционных за пределами зоны пациента (освещение, розетки рентгеновской аппаратуры и т.д.)
- Линия 24 В SELV для питания бестеневых операционных ламп
- Защита от перенапряжения
- Система быстрого монтажа проводки Unifix L
- Модуль ввода/вывода для управления сигналами тревоги XON по протоколу KNX

Устройства XL QSO оснащены двумя изолирующими трансформаторами для обеспечения двойного резервного питания цепей IT-M. АББ предлагает для распределительных устройств для медицинских учреждений декларацию о соответствии, необходимую для ввода в эксплуатацию и гарантии установки, что система построена в соответствии с техническими стандартами. Для обеспечения наилучшей эффективности QSO будут доставлены в новом деревянной таре.

Распределительные устройства серии S для медицинских учреждений

Применение: хирургические клиники, помещения послеоперационной реабилитации, лаборатории для анализов, стоматологические кабинеты, ветеринарные клиники

Пита- ние кВА	Монтаж	Раздел пита- ющих сетей TN-S	Раздел пита- ющих сетей TN-M	Bbn 801254 EAN	Информация для заказа		Вес 1 шт. кг	Упак. 1 шт. шт.
					Тип	Код для заказа		
3	Монтаж на стене		2x10A +5x16A +1x25A	2611226	QSO 3S Classic	2CSM261122R1551	113	1
5	Монтаж на стене		2x10A +5x16A +1x25A	2736929	QSO 5S Classic	2CSM273692R1551	128	1
3	Монтаж на стене	1x10A +2x16A	2x10A +1x25A +5x16A	2736028	QSO 3S Premium	2CSM273602R1551	150	1
5	Монтаж на стене	1x10A +2x16A	2x10A +1x25A +5x16A	2736820	QSO 5S Premium	2CSM273682R1551	130	1

Распределительные устройства серии M для медицинских учреждений

Применение: Помещения дневных больниц, медицинские операционные среднего размера, помещения реанимационного отделения

Пита- ние кВА	Монтаж	Раздел пита- ющих сетей TN-S	Раздел пита- ющих сетей TN-M	Bbn 801254 EAN	Информация для заказа		Вес 1 шт. кг	Упак. 1 шт. шт.
					Тип	Код для заказа		
3	напольное исполнение	1x10A	3x10A +7x16A	2735922	QSO 3M Classic	2CSM273592R1551	180	1
5	напольное исполнение	1x10A	3x10A +7x16A	2736721	QSO 5M Classic	2CSM273672R1551	195	1
7.5	напольное исполнение	1x10A	3x10A +7x16A	2735823	QSO 7,5M Classic	2CSM273582R1551	202	1
3	напольное исполнение	1x10A +2x16A	6x10A +8x16A +1x25A	2736622	QSO 3M Premium	2CSM273662R1551	181	1
5	напольное исполнение	1x10A +2x16A	6x10A +8x16A +1x25A	2735724	QSO 5M Premium	2CSM273572R1551	196	1
7.5	напольное исполнение	1x10A +2x16A	6x10A +8x16A +1x25A	2736523	QSO 7,5M Premium	2CSM273652R1551	202	1

Распределительные устройства серии L для медицинских учреждений
Применение: медицинские операционные, палаты интенсивной терапии, кардиологические операционные залы

Пита- ние кВА	Монтаж	Раздел пита- ющих сетей TN-S	Раздел пита- ющих сетей TN-M	Vbp 801254 EAN	Информация для заказа		Вес 1 шт. кг	Упак. 1 шт. шт.
					Тип	Код для заказа		
10	напольное исполнение	1X10A +2x16A	6x10A +9x16A	2735625	QSO 10L Classic	2CSM273562R1551	244	1
7.5	напольное исполнение	1X10A +2x16A	1x32A +2x25A +6x10A +11x16A	2736424	QSO 7,5L Premium	2CSM273642R1551	222	1
10	напольное исполнение	1X10A +2x16A	1x32A +2x25A +6x10A +11x16A	2735526	QSO 10L Premium	2CSM273552R1551	248	1

Распределительные устройства серии XL для медицинских учреждений
Применение: реанимация, интенсивная терапия, долгосрочный уход

Пита- ние кВА	Монтаж	Раздел пита- ющих сетей TN-S	Раздел пита- ющих сетей TN-M	Vbp 801254 EAN	Информация для заказа		Вес 1 шт. кг	Упак. 1 шт. шт.
					Тип	Код для заказа		
7.5+7.5	напольное исполнение	2X10A +4x16A	2x32A +4x25A +12x10A +22x16A	2736325	QSO 7,5XL Premium	2CSM273632R1551	379	1
10+10	напольное исполнение	2X10A +4x16A	2x32A +4x25A +12x10A +22x16A	2735427	QSO 10XL Premium	2CSM273542R1551	429	1

Где еще посмотреть:
 Практическое руководство H+Line
 (код 2CSC470010B0202)

Часто задаваемые вопросы:
 Полный список ответов можно
 найти в разделе «Вопросы и
 ответы» брошюры H+Line (код
 2CSC004033B0202)

Вы можете найти все инструкции
 по эксплуатации АББ на сайте
www.abb.com/abblibrary/download
 center

Защита и обеспечение безопасности

Распределительные устройства QIT для защиты и питания центров обработки данных



2CSC400100F0004

QIT

5

Технические характеристики	
Питание	16 кВА
Первичное напряжение	400 В S+N
Частота	50/60 Гц
Напряжение вторичной обмотки	400 В S+N
Температура окружающего воздуха - эксплуатация	-5 °C - +55 °C
Температура окружающего воздуха - транспортировка и хранение	-25 °C - +40 °C
Ном. напряжение по изоляции (UI)	300 В - 2500 В
Ном. напряжение вспомогательных цепей обслуживания	24 - 230 В ~
Максимальный ожидаемый ток короткого замыкания на входных клеммах (Isc)	10 кА эфф сим.*
Степень защиты	IP54
Стандарты	IEC 61439-2

* Значение обусловлено сочетанием далее с предохранителями NH 00 100A gL-gG

H+Line

Новое распределительное устройство QIT было создано АББ на основе десятилетий опыта, накопленного в таких критически важных областях, как медицинские помещения. Это идеальное решение для центров обработки данных, а также защиты и питания хранилища данных. Эта область применения требует максимально бесперебойного обслуживания, которое может быть обеспечено только с помощью системы ИТ с изолированной нейтралью, даже при первом замыкании на землю.

Кроме того, QIT содержит самый передовой и новейший инструментарий АББ для обеспечения максимальной скорости и эффективности при анализе неисправности и, при необходимости, технического обслуживания компонентов. Цвет распределительных устройств QIT – серый базальт RAL 7012, который полностью гармонирует с цветом ассортимента промышленной продукции АББ.

Изолирующий трансформатор 16 кВА

Изолирующий трансформатор на 16 кВА, три фазы плюс нейтраль, был разработан и изготовлен согласно IEC EN 61558-2-2 и IEC EN 61558-2-4. Он обеспечивает защиту от непрямы контактов и не требует автоматического отключения цепи при первом замыкании на землю.

Благодаря датчику температуры PT100 на трех обмоток можно контролировать перегрев трансформатора, вызванного возможными перегрузками и, следовательно, предотвратить нежелательное срабатывание главного выключателя.

Трансформатор установлен на основании панели, чтобы облегчить работу с распределительным устройством и монтажные операции.

Где еще посмотреть:

Практическое руководство H+Line (код 2CSC470010B0202)

Часто задаваемые вопросы:

Полный список ответов можно найти в разделе «Вопросы и ответы» брошюры H+Line (код 2CSC004033B0202)

Вы можете найти все инструкции по эксплуатации АББ на сайте www.abb.com/abblibrary/downloadcenter

Питание	Ввл	Информация для заказа		Вес 1 шт.	Упак. 1 шт.
	кВА	Тип	Код для заказа		
16	8012542 EAN 2735328	QIT 16L Premium	2CSM273532R1551	342	1

System pro M compact®

Устройства управления и сигнализации

Содержание

Серии выключателей-разъединителей	6/4
Выключатели-разъединители SD 200	6/6
Выключатели-разъединители SHD 200	6/9
Выключатели-разъединители E 200	6/12
Выключатели-разъединители S800PV-M для фотоэлектр. цепей	6/14
.....	
Переключатели, кнопочные выключатели и светодиодные индикаторы E 210	6/16
Светодиодные индикаторы SL для монтажа на панель	6/25
Контакты ESB	6/27
Контакты серии EN	6/32
Основные аксессуары контактов ESB/EN	6/34
Технические данные для реле E 290, E 297	6/35
Блокировочные реле E 290	6/40
Установочные реле E 297	6/43
Электронные блокировочные реле E 260	6/45
.....	
Таблица выбора трансформаторов	6/48
Трансформаторы для цепей управления, трансформаторы безопасности и разделительные трансформаторы –	
Таблица выбора	6/50
Трансформаторы для цепей управления, трансформаторы безопасности и разделительные трансформаторы TM-C, TM-S, TM-I	6/51
.....	
Трансформаторы разделительные модульные TS-C	6/54
Звонковые трансформаторы TM	6/55
Звонковые трансформаторы TS	6/56
Звонки и зуммеры SM, RM, TSM, TSR	6/57
Импульсные блоки питания CP-D	6/59
Модульные розетки	6/61
MA1-8001 адаптер на DIN-рейку	6/63

Выключатели-разъединители SD 200

Простое обозначение продукции для облегчения идентификации: основная техническая информация уже содержится в маркировке

Новые, запатентованные двойные клеммы с невыпадающими винтами: максимальное удобство, безопасность и гибкость применения

Полная совместимость со всеми устройствами и аксессуарами System pro M

Износостойкая лазерная маркировка

Индикация реального состояния контактов, напрямую связанная с подвижным контактом

Новая запатентованная конструкция корпуса: экологически безопасная и оптимизированная для максимальной производительности

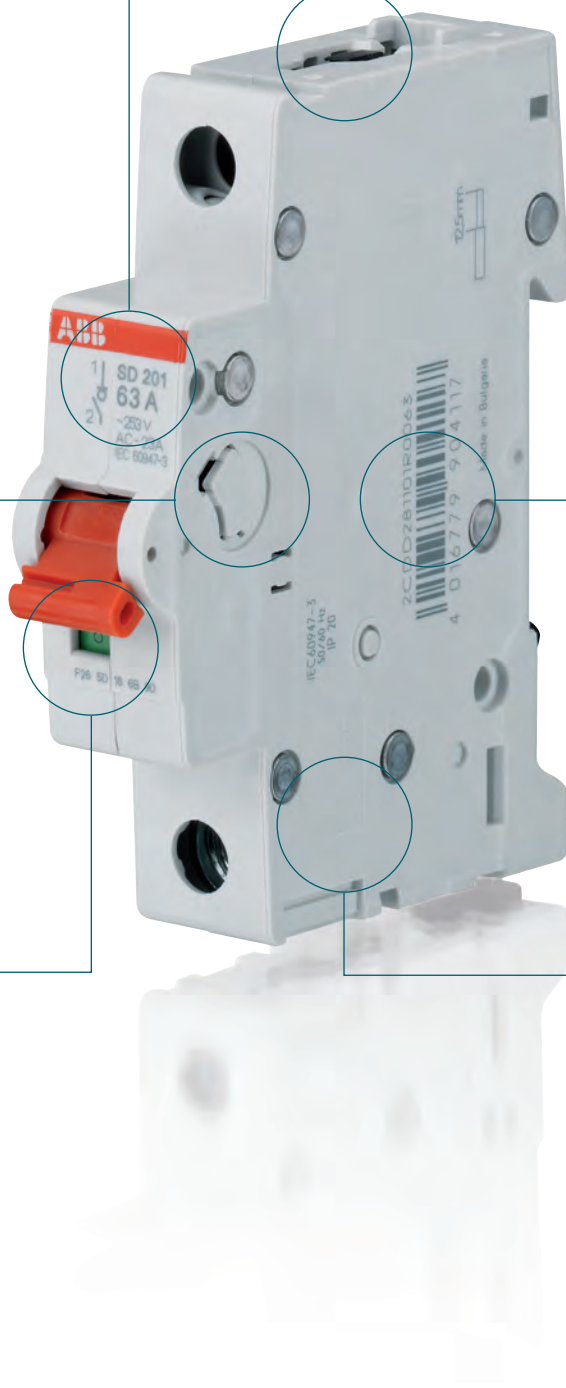



Индикация положения контактов
Выключатель-разъединитель SD 200 оснащен индикацией фактического положения контактов. Вы можете легко определить, находится ли SD 200 во включенном или выключенном положении – можно легко и безопасно проводить работы по техническому обслуживанию. Положение рычага и красный/зеленый индикатор не оставляют сомнения в текущем состоянии переключения, а индикатор обеспечивает дополнительную защиту, так как всегда показывает точное положение контактов. Таким образом, в случае неисправности устройство всегда отображает достоверную информацию.

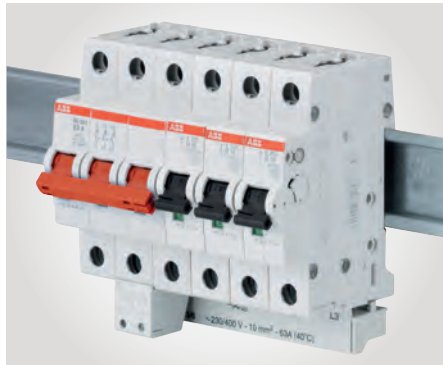

Широкий выбор аксессуаров
SD 200 полностью совместим со всем ассортиментом аксессуаров System pro M compact

- Вспомогательные контакты устанавливаются слева, справа и внизу
- Дистанционные расцепители
- Расцепители минимального напряжения
- Устройства управления двигателем



Запатентованный дизайн корпуса
Используя новейший материал для корпуса, АББ заботится об окружающей среде. При использовании термoplastов без галогенов последнего поколения для SD 200 возможна полная переработка выключателей-разъединителей без загрязнения окружающей среды. Новый материал также повышает стабильность.



Лазерная маркировка
Все надписи на SD 200, например, метки сертификации, технические данные и маркировка типа, сделаны по лазерной технологии. Лазерная маркировка на выключателях-разъединителях устойчива к трению, царапинам и воздействию растворителей и позволяет облегчить идентификацию устройства при техническом обслуживании или замене. При выполнении процедур проверки и приемки необходимо, чтобы в смонтированном положении также была видна вся маркировка.



Высочайшая производительность
С номинальным напряжением 253/440 В переменного тока, номинальным условным током короткого замыкания 25 кА, клеммами с защитой от ошибочного подключения, отображением реального положения рычага, а также полной совместимостью со всеми аксессуарами для модульных автоматических выключателей, SD200 является уникальным устройством в своей области применения. SD200 соответствует IEC/EN 60947-3.



Запатентованные клеммы IP 20 с защитой от прикосновения
SD200 оснащены двунаправленными цилиндрическими клеммами 35 мм² и 10 мм² для применения в промышленных условиях. Для перекрестного соединения шина устанавливается в специальный слот, а входящие провода в верхнюю клемму

Устройства управления и сигнализации

Серии выключателей-разъединителей



Серия		SD 200	SHD 200	E 200
Стандарты и сертификаты		IEC/EN 60947-3 VDE	IEC/EN 60947-3 VDE	IEC/EN 60947-3 VDE/CCC/KEMA
Номинальный ток 16...63 80...125	[А]	16/25/32/40/50/63 –	16/25/32/40/50/63 –	80/100/125
Номинальное напряжение	[В перем. тока]	253/440	240/415	230/400
Наибольшая отключающая способ- ность при КЗ	[кА]	25	10	25
Категория применения		AC-23A	AC-22A	AC-22A
Электрическая износостойкость	[опера- ций]	$I_b < 32$ А: 20 000 (перем. ток) $I_b \geq 32$ А: 10 000 (перем.ток)	$I_b < 32$ А: 20 000 (перем. ток) $I_b \geq 32$ А: 10 000 (перем. ток)	$I_b < 100$ А: 1 500 (перем. ток) $I_b \geq 125$ А: 1 000 (перем. ток)
Сечение клемм	[мм ²]	35	25	50
Клеммы		двойные цилиндрические клеммы	Туннельный зажим	Туннельный зажим
Два слота для установки проводника и шины		Да	Нет	Нет
Защита от прикосновения		Да	Нет	Нет
Индикация положения контактов		Маркировка на рычаге (I ВКЛ / 0 ВЫКЛ) Индикация фактического по- ложения контактов (красный – ВКЛ / зеленый – ВЫКЛ)	Маркировка на рычаге (I ВКЛ / 0 ВЫКЛ)	Маркировка на рычаге (I ВКЛ / 0 ВЫКЛ)
Совместимость со вспомога- тельными элементами				
Вспомогательные контакты		Правая сторона Левая сторона Нижняя сторона	Нет	Правая сторона
Дистанционный расцепитель		Да	Нет	Нет
Расцепитель минимального на- пряжения		Да	Нет	Нет
Моторный привод		Да	Нет	Нет
Висячий замок		Да	Да	Да
Снятие без демонтажа шины		Да	Нет	Да

Устройства управления и сигнализации

Серии выключателей-разъединителей

SD 200 и SHD 200 дополняют серию System pro M compact® новым ассортиментом выключателей-разъединителей, которые обеспечивают самый современный уровень безопасности и комфорта. В ассортименте обеих линеек устройства от 1 до 4 полюсов с номинальными токами от 16 до 63 А, которые обеспечивают характеристики разъединения согласно IEC/EN 60947-3.

SD 200 обеспечивает новый уровень производительности. Имея такие характеристики, как номинальное напряжение 253/440 В переменного тока, номинальный условный ток короткого замыкания 25 кА, клеммы с защитой от неправильного подключения и индикацию положения контакта Real CPI, линейка является уникальной для своей области применения. Кроме того, линейка SD 200 полностью совместима со всеми аксессуарами для модульных автоматических выключателей.

Устройство SHD 200 имеет номинальное напряжение 240/415 В переменного тока. Номинальный условный ток короткого замыкания 10 кА допускает широкий спектр применения.

Лазерная печать и дизайн устройств обеспечивают законченный внешний вид при установке в распределительном щите.

Технические различия между линейками указаны в таблице выбора.

SD 200 и SHD 200 являются новыми линейками выключателей-разъединителей, пришедшими на смену прежней серии E 200 до 63 А.

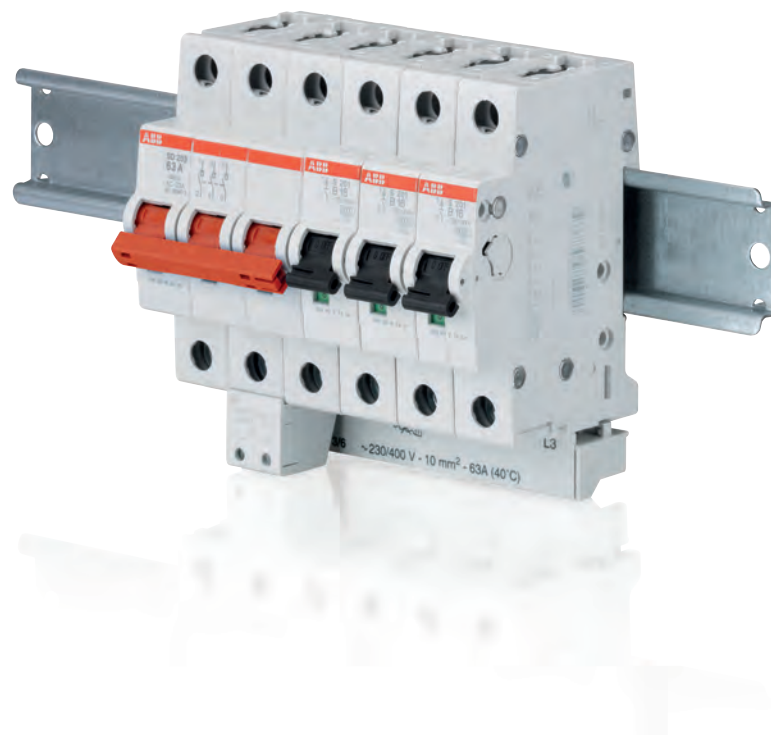

Устройства управления и сигнализации

Выключатель-разъединитель SD 200



SD 201

2CDC06100150013

Электрические характеристики	
Стандарты	IEC/EN 60947-3, ГОСТ Р 50030.3-2012
Полюса	1P, 2P, 3P, 4P
Номинальный ток I_n	16 A, 25 A, 32 A, 40 A, 50 A, 63 A
Категория применения	AC-23A, DC-21A
Номинальное напряжение U_n	1P: 253 В перем. тока, 60 В пост. тока 2P: 440 В перем. тока, 125 В пост. тока 3...4P: 440 В перем. тока 440 В перем. тока
Напряжение изоляции U_i	440 В перем. тока
Макс. восстанавливаемое после отключения напряжение промышленной частоты U_{max}	1P: 266 В перем. тока, 63 В пост. тока 2P: 462 В перем. тока, 131 В пост. тока 3...4P: 462 В перем. тока
Мин. рабочее напряжение U_{Bmin}	12 В перем. тока
Номинальная частота f	50/60 Гц пост. тока
Подходит для развязки	Да
Номинальный условный ток короткого замыкания	25 кА последовательно с NH 00 \leq 63 A gG
Категория перенапряжения	III
Степень загрязнения	3
Ном. импульсное выдерживаемое напряжение U_{imp} (1,2/50 мкс)	4 кВ (испытательное напряжение 6,2 кВ на уровне моря; 5 кВ на высоте 2000 м)
Испытательное напряжение изоляции	2 кВ (50 / 60 Гц, 1 мин.)
Механические характеристики	
Корпус	Класс изоляции I, RAL 7035
Рычаг	Класс изоляции II, красный, герметичный
Индикация положения контактов	Маркировка на рычаге, I ВКЛ / 0 ВЫКЛ Интерфейс CPI (зеленый – ВЫКЛ / красный – ВКЛ)
Степень защиты согл. EN 60529	IP20 / IP40 для корпуса с крышкой
Электрическая износостойкость	$I_n < 32$ A: 20 000 операций (переменный ток), 1 500 операций (постоянный ток) $I_n \geq 32$ A: 10 000 операций (переменный ток), 1 500 операций (постоянный ток)
Механическая износостойкость	20 000 операций
Устойчивость к ударному воздействию согласно IEC/EN 60068-2-27	25 g, 2 удара, 13 мс
Устойчивость к вибрации согласно IEC/EN 60068-2-6	5 g, 20 циклов при 5...150...5 Гц с нагрузкой 0.8 I_n
Условия окружающей среды (влажное тепло, циклическое) согл. IEC/EN 60068-2-30	28 циклов при 55 °C/90-96% и 25 °C/95-100% [°C/отн. влажность]
Температура окружающей среды	-25 ... +55 °C
Температура хранения	-40 ... +70 °C
Монтаж	
Клеммы	Зажим с цилиндрами
Защита от прикосновения	Да
Два отверстия в зажиме для проводника и шины	Да
Поперечное сечение проводников	35 мм ²
Поперечное сечение шин	10 мм ²
Момент затяжки клемм	2,8 Нм
Отвертка	Фигурная отвертка Pozidrive № 2
Монтаж	На DIN-рейку 35 мм согласно EN 60715 посредством системы быстрого крепления
Монтажное положение	Дополнительно
Снятие без демонтажа шины	Да
Подключение питания	Дополнительно
Размеры и Вес	
Монтажные размеры в соотв. с DIN EN 43880	Монтажный размер 1
Размеры контакта (В x Г x Ш)	88 x 69 x 17,5 мм
Вес контакта	Ок. 85 г
Совместимость со вспомогательными элементами	
Вспомогательный контакт	Да
Сигнальный/вспомогательный контакт	Да
Дистанционный расцепитель	Да
Расцепитель минимального напряжения	Да
Моторный привод	Да
Висячий замок	Да
Сертификаты	Сертификаты CE и RoHS : VDE

Возможно вас также заинтересуют:

Аксессуары для SD200, см. стр. 4/6



SD 201

2CDD05100180013

SD 200

Выключатель-разъединитель согл. ГОСТ Р 50030.3-2012 (IEC/EN 60947-3) для монтажа на DIN-рейку

(35 мм)

Монтажная глубина: 68 мм

Монтажная ширина: каждый полюс = 17,5 мм = 1 модуль

Цвет: серый, RAL 7035

Цвет рычага выключателя: красный RAL 3000

Характерные особенности

- Характеристики изоляции согласно IEC/EN 60947-3
- Четкая индикация фактического положения контакта- красный/зеленый индикатор
- Высочайшая производительность при повышенном уровне напряжения: 25 кА условный ток короткого замыкания при $U_e = 253/440$ В переменного тока согл. IEC/EN 60947-3
- Степень защиты IP20 — защита от прикосновения пальцем
- Цилиндрические клеммы 35 мм² с двумя слотами для двух проводников или одного проводника и одной шинной разводки при перекрестном соединении
- Нижний вспомогательный контакт в качестве аксессуара для установки с экономией места или модернизации существующих узлов без необходимости дополнительной монтажной ширины
- Конструкция согласуется с другими изделиями System pro M для монтажа на DIN-рейку
- Перекрестное соединение с автоматическими выключателями или УДТ с использованием сборных шин PS
- Долговечная лазерная маркировка устройства
- Невыпадающие винты
- Совместимость со всеми аксессуарами для модульных автоматических выключателей
- Сертификация согл. IEC/EN 60947-3 для международного использования



SD 202

2CDD05100280013



SD 203

2CDD05100380013



SD 204

2CDD05100480013

Информация для заказа

Номинальный ток: 16 А						
Полюса	Ном. напряжение	Ввп 4016779	Информация для заказа		Масса 1 шт.	Упак. 1 шт.
	В перем.тока	EAN	Тип	Код для заказа	кг	шт.
1	253	904063	SD201/16	2CDD281101R0016	0.085	10
2	440	904124	SD202/16	2CDD282101R0016	0.170	5
3	440	904186	SD203/16	2CDD283101R0016	0.255	1
4	440	904247	SD204/16	2CDD284101R0016	0.340	1

Номинальный ток: 25 А						
Полюса	Ном. напряжение	Ввп 4016779	Информация для заказа		Масса 1 шт.	Упак. 1 шт.
	В перем.тока	EAN	Тип	Код для заказа	кг	шт.
1	253	904070	SD201/25	2CDD281101R0025	0.085	10
2	440	904131	SD202/25	2CDD282101R0025	0.170	5
3	440	904193	SD203/25	2CDD283101R0025	0.255	1
4	440	904254	SD204/25	2CDD284101R0025	0.340	1

Номинальный ток: 32 А						
Полюса	Ном. напряжение	Ввп 4016779	Информация для заказа		Масса 1 шт.	Упак. 1 шт.
	В перем.тока	EAN	Тип	Код для заказа	кг	шт.
1	253	904087	SD201/32	2CDD281101R0032	0.085	10
2	440	904148	SD202/32	2CDD282101R0032	0.170	5
3	440	904209	SD203/32	2CDD283101R0032	0.255	1
4	440	904261	SD204/32	2CDD284101R0032	0.340	1

Устройства управления и сигнализации

Выключатель-разъединитель SHD 200



SD 201

2CDD051001S0013



SD 202

2CDD051002S0013



SD 203

2CDD051003S0013



SD 204

2CDD051004S0013

Информация для заказа

Номинальный ток: 40 А

Полюса	Ном. напряж. В перем. тока	Vbp 4016779 EAN	Информация для заказа		Вес 1 шт. кг	Упак. 1 шт. шт.
			Тип	Код для заказа		
1	253	904094	SD201/40	2CDD281101R0040	0.085	10
2	440	904155	SD202/40	2CDD282101R0040	0.170	5
3	440	904216	SD203/40	2CDD283101R0040	0.255	1
4	440	904278	SD204/40	2CDD284101R0040	0.340	1

Номинальный ток: 50 А

Полюса	Ном. напряж. В перем. тока	Vbp 4016779 EAN	Информация для заказа		Вес 1 шт. кг	Упак. 1 шт. шт.
			Тип	Код для заказа		
1	253	904100	SD201/50	2CDD281101R0050	0.085	10
2	440	904162	SD202/50	2CDD282101R0050	0.170	5
3	440	904223	SD203/50	2CDD283101R0050	0.255	1
4	440	904285	SD204/50	2CDD284101R0050	0.340	1

Номинальный ток: 63 А

Полюса	Ном. напряж. В перем. тока	Vbp 4016779 EAN	Информация для заказа		Вес 1 шт. кг	Упак. 1 шт. шт.
			Тип	Код для заказа		
1	253	904117	SD201/63	2CDD281101R0063	0.085	10
2	440	904179	SD202/63	2CDD282101R0063	0.170	5
3	440	904230	SD203/63	2CDD283101R0063	0.255	1
4	440	904292	SD204/63	2CDD284101R0063	0.340	1

Возможно вас также интересуют:

Аксессуары для SD200, стр. 4/6



SHD 201

2CSD05100250012

Электрические характеристики	
Стандарты	IEC/EN 60947-3
Полюса	1P, 2P, 3P, 4P
Номинальный ток I_n	16 A, 25 A, 32 A, 40 A, 50 A, 63 A
Категория применения	AC-22A, DC-21A
Номинальное напряжение U_n	1P: 240 В перем. тока, 60 В пост. тока 2P: 415 В перем. тока, 125 В пост. тока 3..4P: 415 В перем. тока
Напряжение изоляции U_i	440 В перем. тока
Макс. восстанавливающееся после отключения напряжение промышленной частоты U_{max}	1P: 252 В перем. тока, 63 В пост. тока 2P: 436 В перем. тока, 131 В пост. тока 3..4P: 436 В перем. тока
Мин. рабочее напряжение U_{Bmin}	12 В перем. тока
Номинальная частота f	50/60 Гц пост. тока
Подходит для развязки	Да
Номинальный условный ток короткого замыкания	10 кА последовательно с NH 00 \leq 63 A gG
Категория перенапряжения	III
Степень загрязнения	3
Ном. импульсное выдерживаемое напряжение U_{imp} (1,2/50 мкс)	4 кВ (испытательное напряжение 6,2 кВ на уровне моря; 5 кВ на высоте 2000 м)
Испытательное напряжение изоляции	2 кВ (50 / 60 Гц, 1 мин.)
Механические характеристики	
Корпус	Класс изоляции II, RAL 7035
Рычаг	Класс изоляции II, красный, герметичный
Индикация положения контактов	Маркировка на рычаге, I ВКЛ / 0 ВыКЛ
Степень защиты согл. EN 60529	IP20 / IP40 для корпуса с крышкой
Электрическая износостойкость	$I_n < 32$ A: 20 000 операций (переменный ток), 1 500 операций (постоянный ток) $I_n \geq 32$ A: 10 000 операций (переменный ток), 1 500 операций (постоянный ток)
Механическая износостойкость	20 000 операций
Устойчивость к ударному воздействию согласно IEC/EN 60068-2-27	25 g, 2 удара, 13 мс
Устойчивость к вибрации согласно IEC/EN 60068-2-6	5 g, 20 циклов при 5...150...5 Гц с нагрузкой 0.8 I_n
Условия окружающей среды (влажное тепло, циклическое) согл. IEC/EN 60068-2-30	28 циклов при 55 °C/90-96% и 25 °C/95-100% [°C/отн. влажность]
Температура окружающей среды	-25 ... +55 °C
Температура хранения	-40 ... +70 °C
Монтаж	
Клеммы	Туннельный зажим
Защита от прикосновения	Нет
Два слота в клемме для проводника и шины	Нет
Поперечное сечение проводников	25 мм ²
Момент затяжки клемм	2,0 Нм
Отвертка	Фигурная отвертка Pozidrive № 2
Монтаж	На DIN-рейку 35 мм согласно EN 60715 посредством системы быстрого крепления
Монтажное положение	Дополнительно
Снятие без демонтажа шины	Нет
Подключение питания	Дополнительно
Размеры и Вес	
Монтажные размеры в соотв. с DIN EN 43880	Монтажный размер 1
Размеры контакта (В x Г x Ш)	85 x 69 x 17,5 мм
Вес контакта	Прибл. 75 г
Совместимость со вспомогательными элементами	
Вспомогательный контакт	Нет
Сигнальный/вспомогательный контакт	Нет
Дистанционный расцепитель	Нет
Расцепитель минимального напряжения	Нет
Моторный привод	Нет
Висячий замок	Да
Сертификаты	
	Подтверждение соответствия CE и RoHS Сертификаты: VDE

Устройства управления и сигнализации

Выключатель-разъединитель SHD 200



SHD 201



SHD 202



SHD 203



SHD 204

SHD 200

Выключатель-разъединитель согл. ГОСТ Р 50030.3-2012 (IEC/EN 60947-3) для монтажа на DIN-рейку (35 мм)

Монтажная глубина: 69 мм

Монтажная ширина: каждый полюс = 17,5 мм = 1 модуль

Цвет: серый, RAL 7035

Цвет рычага переключателя: красный RAL 3000

Характерные особенности

- Характеристики изоляции согласно IEC/EN 60947-3
- Степень защиты IP20 — защита от прикосновения пальцем
- Туннельный зажим 25 мм²
- Конструкция согласуется со всеми изделиями System pro M для монтажа на DIN-рейку
- Перекрестное соединение с автоматическими выключателями или УДТ с использованием сборных шин PS
- Долговечная лазерная маркировка устройства
- Невыпадающие винты
- Устройство мех. блокировки в качестве аксессуара для несанкционированного включения/выключения
- Сертификация согл. IEC/EN 60947-3 для международного использования

Информация для заказа

Номинальный ток: 16 А

Полюса	Ном. напряж.	Bvp 4016779	Информация для заказа		Вес 1 шт.	Упак. 1 шт.
	В, перем. тока	EAN	Тип	Код для заказа	кг	шт.
1	240	904308	SHD201/16	2CDD271111R0016	0.075	10
2	415	904360	SHD202/16	2CDD272111R0016	0.150	5
3	415	904421	SHD203/16	2CDD273111R0016	0.225	1
4	415	904483	SHD204/16	2CDD274111R0016	0.300	1

Номинальный ток: 25 А

Полюса	Ном. напряж.	Bvp 4016779	Информация для заказа		Вес 1 шт.	Упак. 1 шт.
	В, перем. тока	EAN	Тип	Код для заказа	кг	шт.
1	240	904315	SHD201/25	2CDD271111R0025	0.075	10
2	415	904377	SHD202/25	2CDD272111R0025	0.150	5
3	415	904438	SHD203/25	2CDD273111R0025	0.225	1
4	415	904490	SHD204/25	2CDD274111R0025	0.300	1

Номинальный ток: 32 А

Полюса	Ном. напряж.	Bvp 4016779	Информация для заказа		Вес 1 шт.	Упак. 1 шт.
	В, перем. тока	EAN	Тип	Код для заказа	кг	шт.
1	240	904322	SHD201/32	2CDD271111R0032	0.075	10
2	415	904384	SHD202/32	2CDD272111R0032	0.150	5
3	415	904445	SHD203/32	2CDD273111R0032	0.225	1
4	415	904506	SHD204/32	2CDD274111R0032	0.300	1



SHD 201

2CDD051002S0012



SHD 202

2CDD051003S0012



SHD 203

2CDD051004S0012



SHD 204

2CDD051005S0012

Информация для заказа

Номинальный ток: 40 А

Полюса	Ном. напряжение. В, перем.	Ввп 4016779 EAN	Информация для заказа		Масса 1 шт. кг	Упак. 1 шт. шт.
			Тип	Код для заказа		
1	240	904339	SHD201/40	2CDD271111R0040	0.075	10
2	415	904391	SHD202/40	2CDD272111R0040	0.150	5
3	415	904452	SHD203/40	2CDD273111R0040	0.225	1
4	415	904513	SHD204/40	2CDD274111R0040	0.300	1

Номинальный ток: 50 А

Полюса	Ном. напряжение В, перем.	Ввп 4016779 EAN	Информация для заказа		Масса 1 шт. кг	Упак. 1 шт. шт.
			Тип	Код для заказа		
1	240	904346	SHD201/50	2CDD271111R0050	0.075	10
2	415	904407	SHD202/50	2CDD272111R0050	0.150	5
3	415	904469	SHD203/50	2CDD273111R0050	0.225	1
4	415	904520	SHD204/50	2CDD274111R0050	0.300	1

Номинальный ток: 63 А

Полюса	Ном. напряжение В, перем.	Ввп 4016779 EAN	Информация для заказа		Масса 1 шт. кг	Упак. 1 шт. шт.
			Тип	Код для заказа		
1	240	904353	SHD201/63	2CDD271111R0063	0.075	10
2	415	904414	SHD202/63	2CDD272111R0063	0.150	5
3	415	904476	SHD203/63	2CDD273111R0063	0.225	1
4	415	904537	SHD204/63	2CDD274111R0063	0.300	1

Устройства управления и сигнализации

Выключатели-разъединители E 200



E 200

2000051489F0003

Технические характеристики		
Электрические характеристики		
Стандарты	DIN EN 60947-3 (VDE0660-107); IEC/EN 60947-3	
Кол-во полюсов	1P, 2P, 3P, 4P	
Номинальный ток I_n	80...125 А	
Номинальное напряжение U_n	230/400 В перем. тока; 60 В пост. тока	
Номинальная частота f	50/60 Гц пост. тока	
Категория применения	I_n 16 ... 100 А	AC-22A (1..4-полюсные) DC-21B (1/2-полюсные)
	I_n 125 А	AC-23A (1/2-полюсные) DC-21B (1/2-полюсные)
Согл. DIN EN 60947-3 (VDE0660-107); IEC/EN 60947-3		
Защитный плавкий предохранитель	NH 00 gG ≤ Номинальный ток E200	
Безопасное открытие	Согл. DIN VDE 0113	
Номинальный условный ток короткого замыкания	16 ... 100 А (1-4-полюсные): 25 кА, 125 А (1-/2-полюсные): 6 кА	
Способность выдерживать импульсные перенапряжения U_{imp}	4 кВ (EN 60947-1)	
Мин. напряжение U_{min}	12 В переменного/пост. тока по 0,1 ВА	
Ми. нагрузка контакта	24 В перем. тока; 4 мА	
Механические характеристики		
Корпус	Серый, RAL 7035	
Рычаг	Красный (RAL 3000) / серый (RAL 7000), герметичный	
Индикация положения контактов	На рычаге (I ВКЛ / 0 ВЫКЛ), на куполе (I / 0)	
Степень защиты согл. IEC/EN 60529	IP10, IP40 для корпуса с крышкой	
Электрическая износостойкость	16 ... 100 А: 1 500 операций, 125 А: 1 000 операций	
Механическая износостойкость	20 000 операций	
Условия окружающей среды согл. IEC/EN 60068-2-30	Постоянные климатические условия 23/83, 40/93, 55/20 [°C/отн. влажность] Переменные климатические условия 25/95 - 40/93 [°C/отн. влажность]	
Температура окружающей среды	-25 ... +55 °C	
Температура хранения	-40 ... +70 °C	
Монтаж		
Сечение клемм	От 2,5 до 50 мм ²	
Площадь сечения шины	≥ 16 мм ²	
Момент затяжки клемм	2,5 Нм	
Тип отвертки	Фигурная отвертка Pozidrive № 2	
Монтаж	На DIN-рейку 35 мм согласно EN 60715 посредством системы быстрого крепления	
Монтажное положение	Любое	
Подключение питания	Любое	
Размеры и Вес		
Монтажные размеры в соотв. с DIN EN 43880	Монтажный размер 1	
Размеры контакта (В x Г x Ш)	85 x 70 x 17,5 мм	
Вес контакта	Ок. 95 г	
Аксессуары		
Вспомогательный контакт	Макс. 3x S2C-H 6R	
Сертификаты	Подтверждение соответствия CE и RoHS Сертификаты: VDE; CCC; KEMA	

Где еще посмотреть:

Использование S2C-H6R с E 200, стр. 10/184



E 201

2CDC051489F0003

Выключатели-разъединители E 200

Выключатель-разъединитель для установки на DIN-рейку согласно DIN EN 60715

Монтажная глубина: 70 мм

Монтажная ширина: каждый полюс = 17,5 мм = 1 модуль

Цвет корпуса: серый, RAL 7035 Цвет рычага переключателя: красный RAL 3000 (r)

Характерные особенности

- Быстрое снятие без разборки шины
- Несъемные винты с утопленным / прямым шлицем, Pozidriv размер 2
- Возможно добавление до 3-х вспомогательных контактов S2C-H6R
- Встроенная накладная кромка для системы маркировки ILS
- Устройство блокировки для защиты от несанкционированного включения/выключения

Номинальный ток: 80 А

Полюса	Ном. напряжение	Потери мощности	Ввп 4016779	Информация для заказа		Масса 1 шт. кг	Упак. 1 шт. шт.
	В перем.тока	Вт	EAN	Тип	Код для заказа		
1 Н. О.	230	2.60	645737	E201/80g	2CDE281001R1080	0.095	10
1 Н. О.	230	2.60	645744	E201/80r	2CDE281001R0080	0.095	10
2 Н. О.	400	5.15	645911	E202/80g	2CDE282001R1080	0.190	5
2 Н. О.	400	5.15	645928	E202/80r	2CDE282001R0080	0.190	5
3 Н. О.	400	7.75	646093	E203/80g	2CDE283001R1080	0.290	3
3 Н. О.	400	7.75	646109	E203/80r	2CDE283001R0080	0.290	3
4 Н. О.	400	10.30	646277	E204/80g	2CDE284001R1080	0.390	2
4 Н. О.	400	10.30	646284	E204/80r	2CDE284001R0080	0.390	2

Номинальный ток: 100 А

Полюса	Ном. напряжение	Потери мощности	Ввп 4016779	Информация для заказа		Масса 1 шт. кг	Упак. 1 шт. шт.
	В перем.тока	Вт	EAN	Тип	Код для заказа		
1 Н. О.	230	3.95	645751	E201/100g	2CDE281001R1100	0.095	10
1 Н. О.	230	3.95	645738	E201/100r	2CDE281001R0100	0.095	10
2 Н. О.	400	7.90	645935	E202/100g	2CDE282001R1100	0.190	5
2 Н. О.	400	7.90	645942	E202/100r	2CDE282001R0100	0.190	5
3 Н. О.	400	11.85	646116	E203/100g	2CDE283001R1100	0.290	3
3 Н. О.	400	11.85	646123	E203/100r	2CDE283001R0100	0.290	3
4 Н. О.	400	15.80	646291	E204/100g	2CDE284001R1100	0.390	2
4 Н. О.	400	15.80	646307	E204/100r	2CDE284001R0100	0.390	2

Номинальный ток: 125 А

Полюса	Ном. напряжение	Потери мощности	Ввп 4016779	Информация для заказа		Масса 1 шт. кг	Упак. 1 шт. шт.
	В перем. тока	Вт	EAN	Тип	Код для заказа		
1 Н. О.	230	6.10	645775	E201/125g	2CDE281001R1125	0.095	10
1 Н. О.	230	6.10	645782	E201/125r	2CDE281001R0125	0.095	10
2 Н. О.	400	12.20	645959	E202/125g	2CDE282001R1125	0.190	5
2 Н. О.	400	12.20	645966	E202/125r	2CDE282001R0125	0.190	5
3 Н. О.	400	18.30	646130	E203/125g	2CDE283001R1125	0.33	3
3 Н. О.	400	18.30	646147	E203/125r	2CDE283001R0125	0.33	3
4 Н. О.	400	24.35	646314	E204/125g	2CDE284001R1125	0.44	2
4 Н. О.	400	24.35	646321	E204/125r	2CDE284001R0125	0.44	2

Устройства управления и сигнализации

Выключатели нагрузки S800PV-M 1500



20CC413002F0021

S800PV-M

6

		S800PV-M	
Общие сведения	Стандарты	IEC / EN 60947-3	
	Полюса	2 ... 4	
	Номинальный ток I _e	A	32, 63, 125
	Номинальное напряжение изоляции U _i согл. IEC/EN 60664-1	B	Постоянный ток 1500
	Ном. импульсное выдерживаемое напряжение U _{imp} . (1,2/50 мкс)	кВ	8
	Категория перенапряжения		III
	Степень загрязнения		2
Данные согл. IEC/EN 60947-3	Пригодность для изоляции		да
	Номинальное рабочее напряжение U _e	B	Постоянный ток 800 В: 2-полюсные пост. тока 1200 В: 3-полюсные пост. тока 1200 В: 4-полюсные
	Мин. рабочее напряжение	B	-
	Номинальный выдерживаемый кратковременный ток I _{cw}	кА	1,5
	Номинальная наибольшая включающая способность при КЗ I _{cp}	кА	0,5
	Категория применения		DC-21A
	Электрическая и механическая износостойкость	операций	10 ... 100 А: 1500 электрические; 8500 механические 125 А: 1000 электрических, 7000 механических согл. IEC 60947-3
	Механические характеристики	Корпус	Группа I по материалу, RAL 7035
Рычаг		черный, блокируемый	
Степень защиты согл. EN 60529		IP20, IP40 (только сторона механизма управления)	
Механическая износостойкость		операций	10 000 циклов
Устойчивость к ударному воздействию согласно IEC/EN 60068-2-30		IEC 61373 кат. 1 класс B, 5g / 30 мс согл. IEC 60068-27 тест Ea	
Устойчивость к вибрации согласно IEC/EN 60068-2-6		IEC 60068-2-6 тест Fc; 2 - 13,2 Гц / 1 мм 13,2 - 100 Гц / 0,7 г с нагрузкой 100% x I _e	
Условия окружающей среды (влажное тепло) согласно IEC/EN 60068-2-30		°C/ отн. влажность	12 + 12 циклов при 55°C / 90-96% и 25% / 95-100%
Условия окружающей среды (сухое тепло) согласно IEC/EN 60068-2-2 тест B		°C/ отн. влажность	16 часов 55°C / 2 часа 70°C с влажным теплом 55%
Температура окружающей среды		°C	-25 ... + 60
Температура хранения		°C	-25 ... +70
Монтаж	Клеммы	Отказоустойчивая клетка или клеммы с кольцевыми наконечниками	
	Поперечное сечение многопроволочных проводников (верх/низ)	мм ²	1 ... 50
	Поперечное сечение гибких проводников (верх/низ)	мм ²	1 ... 70
	Момент затяжки клемм	Нм дюйм-фунт	3,5 31
	Отвертка	POZI 2	
	Монтаж	любой	
	Монтажное положение	любое	
	Подключение питания	любое	
Размеры и Вес	Размеры контакта (В x Г x Ш)	мм	95 x 26,5 x 82,5
	Вес контакта	г	240
Совместимость со вспомогательными элементами	Вспомогательный контакт	да	
	Комбинированный вспомогательный/сигнальный контакт	да	
	Шунтовой выключатель	да	
	Расцепление минимального напряжения	да	
	Шунтовой выключатель	да	
	Устройство управления двигателем	да	



2CCD413001R0002

S802PV-M

S800PV-M

Назначение: главный выключатель пост. тока для фотоэлектрических систем. Надежная изоляция фотоэлектрических батарей.

Применение: фотоэлектрические системы.

Стандарты: IEC 60947-3

$I_{cw}=1,5$ кА

Кол-во полюсов	Ном. ток	Bvp 7612271	Информация для заказа		Масса 1 шт.	Упак. 1 шт.
	In A	EAN	Тип	Код для заказа	кг	шт.
2	32	211233	S802PV-M32	2CCP812001R1329	0.43	1
	63	215026	S802PV-M63	2CCD842001R1590	0.65	1
	125	211240	S802PV-M125	2CCP812001R1849	0.43	1



2CCD413003R0001

S803PV-M

Кол-во полюсов	Ном. ток	Bvp 7612271	Информация для заказа		Масса 1 шт.	Упак. 1 шт.
	In A	EAN	Тип	Код для заказа	кг	шт.
3	32	211257	S803PV-M32	2CCP813001R1329	0.65	1
	63	215033	S803PV-M63	2CCD843001R1590	0.65	1
	125	211264	S803PV-M125	2CCP813001R1849	0.65	1



2CCD413004R0001

S804PV-M

Кол-во полюсов	Ном. ток	Bvp 7612271	Информация для заказа		Масса 1 шт.	Упак. 1 шт.
	In A	EAN	Тип	Код для заказа	кг	шт.
4	32	211271	S804PV-M32	2CCP814001R1329	0.86	1
	63	215040	S804PV-M63	2CCD844001R1590	0.86	1
	125	211288	S804PV-M125	2CCP814001R1849	0.86	1

Возможно вас также заинтересуют:

S800PV, стр. 2/123

Устройства управления и сигнализации

Переключатели E 210



E 210

Двухпозиционные переключатели

Общие положения	
Общая глубина	68 мм
Ширина	0,5 или 1 модуль (9 или 18 мм)
Цвет	серый, RAL 7035
Стойкость к климатическим условиям согл.	IEC 60068-2-2 (сухое тепло)
	IEC 60068-2-30 (влажное тепло)
	IEC 60068-2-1 (низкая температура)
Температура окружающей среды	от - 25°C до + 55°C
Температура хранения	от -40°C до +70°C
Поперечное сечение подключения (Cu)	от 1 x 1 мм ² до 1 x 6 мм ² или 2 x 2,5 мм ² жесткий;
	от 1x 0,75 мм ² до 2 x 1,5 мм ² гибкий с обжимной втулкой или контактным кабельным наконечником
Момент затяжки клемм	1,2-1,5 Нм
Контакты	Двойной разрыв
Двухпозиционные переключатели (E211; E211X)	
Наибольшая отключающая способность при КЗ I _{nc}	3 кА; при 400 В cos φ= 0,8 (с пережиганием предохранителя <_ 35 А / NH00)
Номинальный ток I _n	16 А, 25 А, 32 А
Номинальное напряжение U _n согласно EN	250, 400 В перем. тока
	согласно UL 508
Ном. импульсное выдерживаемое напряжение U _{imp}	6 кВ
Наименьшее рабочее напряжение	24 В перем. тока; 25 мА
Особенности изолирования	согласно EN60669-2-4; IEC/EN 60947-3
Категория применения	AC-22 А, DC-22 А согл. IEC/EN 60947-3
Диапазоны напряжения светодиодов	Двухпозиционные переключатели E211X 115-250 В перем. тока (допуск +/- 10 %)
Частота	50/60 Гц
Пломбируется	во включенном и выключенном положениях.
Стандарты	DIN EN 60669-1 *VDE 0632-1
	DIN EN 60669-2-4 *VDE 0632-2-4 UL 508
Сертификаты	VDE; UL; ГОСТ; CCC

Категория применения для двухпозиционных переключателей E211 (согласно стандарту IEC 60947-3)

Тип	I _n	Категория применения		
		DC-22 А		AC-22 А
E211-16-...	16 А	50 В пост. тока / 16 А	200 В пост. тока / 1 А	400 В перем. тока / 16 А
E211-25-...	25 А	50 В пост. тока / 25 А	200 В пост. тока / 2 А	400 В пост. тока / 25 А
E211-32-...	32 А	50 В пост. тока / 32 А	200 В пост. тока / 3 А	400 В пост. тока / 32 А

Перекидные переключатели, групповые и управляющие переключатели, кнопочные выключатели и светодиодные индикаторы

Перекидные переключатели, групповые и управляющие переключатели (E213; E214; E218)	
Номинальный ток I_n	16 А, 25 А
Номинальное напряжение U_n	
согласно EN	250, 400 В перем. тока
согласно UL 508	240 В перем. тока
Наименьшее рабочее напряжение	24 В перем. тока; 25 мА
Частота	50/60 Гц
Переключатели, пломбируемые	во включенном и выключенном положении.
Стандарты	DIN EN 60669-1 *VDE 0632-1 UL 508
Сертификаты	VDE; UL; ГОСТ; CCC
Кнопки без светодиодов и с ними (E215; E217)	
Номинальный ток I_n	16 А
Номинальное напряжение U_n	
согласно EN	250 В перем. тока
согласно UL 508	240 В перем. тока
Наименьшее рабочее напряжение	24 В перем. тока; 25 мА
Диапазоны напряжения светодиодов	12-48 В переменного/пост. тока; 115-250 В перем. тока; 60-220 В пост. тока (допуск +/- 10%)
Частота	50/60 Гц
Стандарты	DIN EN 60669-1 *VDE 0632-1 UL 508
Сертификаты	VDE; UL; ГОСТ; CCC
Световые индикаторы (E219)	
Диапазоны напряжения светодиодов	12-48 В переменного/пост. тока; 115-250 В перем. тока; 60-220 В пост. тока (допуск +/- 10%)
Частота	50/60 Гц
Напряжение изоляции	250 В
Ном. импульсное выдерживаемое напряжение U_{imp}	4 кВ
Рассеиваемая мощность	0,47-1 Вт
Стандарты	DIN EN 62094-1 UL 508
Сертификаты	VDE; UL; ГОСТ; *1
Световые индикаторы с двумя светодиодами	
Диапазоны напряжения светодиодов	115-250 В перем. тока; 12-48 В перем. тока (допуск +/- 10%)
Частота	50/60 Гц
Напряжение изоляции	250 В
Ном. импульсное выдерживаемое напряжение U_{imp}	4 кВ
Рассеиваемая мощность	0,8 Вт
Стандарты	DIN EN 62094-1
Сертификаты	VDE; ГОСТ; *1
Световые индикаторы с 3-мя светодиодами	
Диапазоны напряжения светодиодов	415/250 В перем. тока (допуск +/- 10%)
Частота	50/60 Гц
Напряжение изоляции	250 В
Ном. импульсное выдерживаемое напряжение U_{imp}	4 кВ
Рассеиваемая мощность	1,2 Вт
Стандарты	DIN EN 62094-1
Сертификаты	VDE; ГОСТ;

Устройства управления и сигнализации

Переключатели E 210



E 211-16-10



E211-16-20

Эти устройства специально предназначены для управления нагрузками и сигнализации о состоянии электрооборудования в низковольтных распределительных устройствах. Они доступны в вариантах полмодуля или одного модуля в зависимости от расположения контактов. Устройства со световой индикацией оснащены светодиодами, который обеспечивают оптимальное освещение при очень низком потреблении энергии.

Назначение этих устройств: выполнение коммутационных операций, сигнализация о состоянии оборудования в любых низковольтных электроустановках.

Новые общие характеристики

- Компактные модули размером 9 мм
- Все клеммы оснащены винтами Pozidrive 1
- Безопасное подключение благодаря туннельному зажиму
- Светодиод имеет яркий цвет и доступен в трех различных диапазонах напряжения
- Различные цвета светодиодов и кнопок
- Соответствие международным стандартам

E 211-... Двухпозиционные переключатели

Данные устройства используются для переключения индикаторов или других устройств (таких как вентиляторы, кондиционеры). Новые двухпозиционные переключатели отличаются простотой обслуживания, легкостью монтажа и оптимальной функциональностью.

Номинальный ток — 16 А

Контакты	Ном. напряж.	Потери мощности	Ширина мм	Ввп 7612270 EAN	Информация для заказа		Масса 1 шт. кг	Упак. 1 шт. шт.
	В перем. тока	Вт			Тип	Код для заказа		
1 Н. 0.	250	0.32	9	938575	E211-16-10	2CCA703000R0001	0.035	10
2 Н. 0.	250/400	0.82	9	938582	E211-16-20	2CCA703005R0001	0.045	10
3 Н. 0.	250/400	1.14	18	938599	E211-16-30	2CCA703010R0001	0.080	10
4 Н. 0.	250/400	1.64	18	938605	E211-16-40	2CCA703015R0001	0.090	10

Номинальный ток — 25 А

Контакты	Ном. напряж.	Потери мощности	Ширина мм	Ввп 7612270 EAN	Информация для заказа		Масса 1 шт. кг	Упак. 1 шт. шт.
	В перем. тока	Вт			Тип	Код для заказа		
1 Н. 0.	250	0.75	9	938612	E211-25-10	2CCA703001R0001	0.035	10
2 Н. 0.	250/400	1.95	9	938629	E211-25-20	2CCA703006R0001	0.045	10
3 Н. 0.	250/400	2.70	18	938636	E211-25-30	2CCA703011R0001	0.080	10
4 Н. 0.	250/400	3.90	18	938643	E211-25-40	2CCA703016R0001	0.090	10

Номинальный ток = 32 А

Контакты	Ном. напряж.	Потери мощности	Ширина мм	Ввп 7612270 EAN	Информация для заказа		Масса 1 шт. кг	Упак. 1 шт. шт.
	В перем. тока	Вт			Тип	Код для заказа		
1 Н. 0.	250	1.12	9	938650	E211-32-10	2CCA703002R0001	0.035	10
2 Н. 0.	250/400	2.73	9	938667	E211-32-20	2CCA703007R0001	0.045	10
3 Н. 0.	250/400	3.85	18	938674	E211-32-30	2CCA703012R0001	0.080	10
4 Н. 0.	250/400	5.46	18	938681	E211-32-40	2CCA703017R0001	0.090	10

Где еще посмотреть:

Коммутационная способность на постоянном токе E210, стр. 10/185



E211X-16-10



E211X-16-20



E213-16-001



E 213-16-002

E 211X-... Двухпозиционные переключатели с желтым светодиодом для индикации состояния контакта

Напряжение светодиода 115-250 В переменного тока

Номинальный ток – 16 А

Контакты	Ном. напряж. перем. тока В	Потери мощности Вт	Цвет светодиода	Ширина мм	Вbp 7612270 EAN	Информация для заказа		Масса 1 шт. кг	Упак. 1 шт. шт.
						Тип	Код для заказа		
1 Н. 0.	250	0.50	желтый	9	938872	E211X-16-10	2CCA703100R0001	0.040	10
2 Н. 0.	250/400	1.00	желтый	18	938889	E211X-16-20	2CCA703110R0001	0.050	10
3 Н. 0.	250/400	1.50	желтый	18	938896	E211X-16-30	2CCA703115R0001	0.060	10

Номинальный ток – 25 А

Контакты	Ном. напряж. перем. тока В	Потери мощности Вт	Цвет светодиода	Ширина мм	Вbp 7612270 EAN	Информация для заказа		Масса 1 шт. кг	Упак. 1 шт. шт.
						Тип	Код для заказа		
1 Н. 0.	250	1.15	желтый	9	938902	E211X-25-10	2CCA703101R0001	0.040	10
2 Н. 0.	250/400	2.30	желтый	18	938919	E211X-25-20	2CCA703111R0001	0.050	10
3 Н. 0.	250/400	3.45	желтый	18	938926	E211X-25-30	2CCA703116R0001	0.060	10

E 213-... Переключатели с перекидным контактом

Переключатели с перекидным контактом отличаются простотой обслуживания, легкостью монтажа и оптимальной функциональностью. В качестве примеров применения можно привести открытие и закрытие заслонок с электрическим приводом.

Номинальный ток – 16 А

Контакты	Ном. напряжение перем. тока В	Потери мощности Вт	Цвет светодиода	Ширина мм	Вbp 7612270 EAN	Информация для заказа		Масса 1 шт. кг	Упак. 1 шт. шт.
						Тип	Код для заказа		
1 ПК.	250	0.32	-	9	938698	E213-16-001	2CCA703040R0001	0.041	10
2 ПК.	250	0.82	-	18	938704	E213-16-002	2CCA703045R0001	0.082	10

Номинальный ток – 25 А

Контакты	Ном. напряж. перем. тока В	Потери мощности Вт	Цвет светодиода	Ширина мм	Вbp 7612270 EAN	Информация для заказа		Масса 1 шт. кг	Упак. 1 шт. шт.
						Тип	Код для заказа		
1 перек.	250	0.40	-	9	938711	E213-25-001	2CCA703041R0001	0.041	10
2 перек.	250	0.88	-	18	938728	E213-25-002	2CCA703046R0001	0.082	10

Устройства управления и сигнализации

Переключатели E 210



E214-16-101

E 214-... Групповые переключатели (I-0-II, ручное-ВЫКЛ-автоматическое)

Групповые переключатели можно использовать для ручного переключения на резервное питание. Данные устройства отличаются простотой обслуживания, легкостью монтажа и оптимальной функциональностью.

Номинальный ток — 16 А								
Контакты	Ном. напряж.	Потери мощности	Ширина	Вbp 7612270	Информация для заказа		Масса 1 шт.	Упак. 1 шт.
	В перем.	Вт	мм	EAN	Тип	Код для заказа	кг	шт.
1 ПК	250	0.32	9	938735	E214-16-101	2CCA703025R0001	0.041	10
2 ПК	250	0.82	18	938742	E214-16-202	2CCA703030R0001	0.082	10



E214-16-202

Номинальный ток — 25 А								
Контакты	Ном. напряж.	Потери мощности	Ширина	Вbp 7612270	Информация для заказа		Масса 1 шт.	Упак. 1 шт.
	В перем. тока	Вт	мм	EAN	Тип	Код для заказа	кг	шт.
1 ПК.	250	0.40	9	938759	E214-25-101	2CCA703026R0001	0.041	10
2 ПК.	250	0.88	18	938766	E214-25-202	2CCA703031R0001	0.082	10

E 218-... управляющие переключатели

Данные устройства можно использовать в распределительных щитах для всех функций управления. Управляющие переключатели отличаются простотой обслуживания, легкостью монтажа и оптимальной функциональностью.



E 218-16-11

Номинальный ток — 16 А								
Контакты	Ном. напряж.	Потери мощности	Ширина	Вbp 7612270	Информация для заказа		Масса 1 шт.	Упак. 1 шт.
	В перем. тока	Вт	мм	EAN	Тип	Код для заказа	кг	шт.
1 Н. 0. + 1 Н. 3.	250	0.50	9	938773	E218-16-11	2CCA703050R0001	0.041	10
2 Н. 0. + 2 Н. 3.	250	1.00	18	938780	E218-16-22	2CCA703060R0001	0.082	10
3 Н. 0. + 1 Н. 3.	250	1.50	18	938797	E218-16-31	2CCA703065R0001	0.082	10



E 218-16-22

Номинальный ток — 25 А								
Контакты	Ном. напряж.	Потери мощности	Ширина	Вbp 7612270	Информация для заказа		Масса 1 шт.	Упак. 1 шт.
	В перем. тока	Вт	мм	EAN	Тип	Код для заказа	кг	шт.
1 Н. 0. + 1 Н. 3.	250	0.75	9	938803	E218-25-11	2CCA703051R0001	0.041	10

Где еще посмотреть:

Коммутационная способность на постоянном токе E210, стр. 10/185

Устройства управления и сигнализации

Кнопочные выключатели E 210



E 215



E 217

E 215-... Кнопочные выключатели без индикации (6 разных цветов кнопки)

Кнопочные выключатели со светодиодами и без светодиодов.

Новые изделия доступны в исполнении шириной 9 мм (= 0,5 модуля).

Устройства можно использовать в распределительных щитах. Они отличаются простотой обслуживания, легкостью монтажа и оптимальной функциональностью.

Кнопочные выключатели используются для дистанционного управления во всех типах электроустановок (например, общественные здания, промышленные объекты).

В линейке товаров доступны версии для трех различных диапазонов напряжения.

(Диапазоны: 12-48 В переменного/пост. тока; 115-250 В перем. тока и 60-220 В пост. тока).

Номинальный ток — 16 А									
Контакты	Ном. напряж. перем. тока	Потери мощности Вт	Кнопка светодиода	Ширина мм	Ввп 7612270 EAN	Информация для заказа		Масса 1 шт. кг	Упак. 1 шт. шт.
						Тип	Код для заказа		
1 Н. 0. + 1 Н. 3.	250	0.50	серый	9	938810	E215-16-11B	2CCA703150R0001	0.046	10
1 Н. 0. + 1 Н. 3.	250	0.50	красный	9	938827	E215-16-11C	2CCA703151R0001	0.046	10
1 Н. 0. + 1 Н. 3.	250	0.50	зеленый	9	938834	E215-16-11D	2CCA703152R0001	0.046	10
1 Н. 0. + 1 Н. 3.	250	0.50	желтый	9	938841	E215-16-11E	2CCA703153R0001	0.046	10
1 Н. 0. + 1 Н. 3.	250	0.50	черный	9	938858	E215-16-11F	2CCA703154R0001	0.046	10
1 Н. 0. + 1 Н. 3.	250	0.50	синий	9	938865	E215-16-11G	2CCA703155R0001	0.046	10

E 217-... Кнопочные выключатели с индикацией (светодиоды 5-ти разных цветов)

Диапазон напряжения светодиода — 115-250 В переменного тока									
Контакты	Ном. напряжение перем. тока	Потери мощности Вт	Цвет светодиода	Ширина мм	Ввп 7612270 EAN	Информация для заказа		Масса 1 шт. кг	Упак. 1 шт. шт.
						Тип	Код для заказа		
1 Н. 0.	250	1.10	белый	9	938988	E217-16-10B	2CCA703160R0001	0.050	10
1 Н. 0.	250	1.10	красный	9	938995	E217-16-10C	2CCA703161R0001	0.050	10
1 Н. 0.	250	1.10	зеленый	9	939008	E217-16-10D	2CCA703162R0001	0.050	10
1 Н. 0.	250	1.10	желтый	9	939015	E217-16-10E	2CCA703163R0001	0.050	10
1 Н. 0.	250	1.10	синий	9	939022	E217-16-10G	2CCA703164R0001	0.050	10
1 Н. 3.	250	1.10	белый	9	939084	E217-16-01B	2CCA703250R0001	0.050	10
1 Н. 3.	250	1.10	красный	9	939091	E217-16-01C	2CCA703251R0001	0.050	10
1 Н. 3.	250	1.10	зеленый	9	939107	E217-16-01D	2CCA703252R0001	0.050	10
1 Н. 3.	250	1.10	желтый	9	939114	E217-16-01E	2CCA703253R0001	0.050	10
1 Н. 3.	250	1.10	синий	9	939121	E217-16-01G	2CCA703254R0001	0.050	10

Устройства управления и сигнализации

Кнопочные выключатели E 210



E 217

E 217-... Кнопочные выключатели с индикацией (светодиоды 5-ти разных цветов)

Диапазон напряжения светодиода — 12-48 В переменного/пост. тока

Контакты	Ном. напряжение перем. тока В, перем.	Потери мощности Вт	Цвет светодиода	Ширина мм	Вbp 7612270 EAN	Информация для заказа		Масса 1 шт. кг	Упак. 1 шт. шт.
						Тип	Код для заказа		
1 Н. 0.	250	0.72	белый	9	938933	E217-16-10B48	2CCA703170R0001	0.050	10
1 Н. 0.	250	0.72	красный	9	938940	E217-16-10C48	2CCA703171R0001	0.050	10
1 Н. 0.	250	0.72	зеленый	9	938957	E217-16-10D48	2CCA703172R0001	0.050	10
1 Н. 0.	250	0.72	желтый	9	938964	E217-16-10E48	2CCA703173R0001	0.050	10
1 Н. 0.	250	0.72	синий	9	938971	E217-16-10G48	2CCA703174R0001	0.050	10
1 Н. 3.	250	0.72	белый	9	939039	E217-16-01B48	2CCA703260R0001	0.050	10
1 Н. 3.	250	0.72	красный	9	939046	E217-16-01C48	2CCA703261R0001	0.050	10
1 Н. 3.	250	0.72	зеленый	9	939053	E217-16-01D48	2CCA703262R0001	0.050	10
1 Н. 3.	250	0.72	желтый	9	939060	E217-16-01E48	2CCA703263R0001	0.050	10
1 Н. 3.	250	0.72	синий	9	939077	E217-16-01G48	2CCA703264R0001	0.050	10

Диапазон напряжения светодиода — 60-220 В пост. тока

Контакты	Ном. напряж. перем. тока	Потери мощности Вт	Цвет светодиода	Ширина мм	Вbp 7612270 EAN	Информация для заказа		Масса 1 шт. кг	Упак. 1 шт. шт.
						Тип	Код для заказа		
1 Н. 0.	250	1.50	белый	9	939138	E217-16-10B220	2CCA703165R0001	0.050	10
1 Н. 0.	250	1.50	красный	9	939145	E217-16-10C220	2CCA703166R0001	0.050	10
1 Н. 0.	250	1.50	зеленый	9	939152	E217-16-10D220	2CCA703167R0001	0.050	10
1 Н. 0.	250	1.50	желтый	9	939169	E217-16-10E220	2CCA703168R0001	0.050	10
1 Н. 0.	250	1.50	синий	9	939176	E217-16-10G220	2CCA703169R0001	0.050	10
1 Н. 3.	250	1.50	белый	9	939183	E217-16-01B220	2CCA703255R0001	0.050	10
1 Н. 3.	250	1.50	красный	9	939190	E217-16-01C220	2CCA703256R0001	0.050	10
1 Н. 3.	250	1.50	зеленый	9	939206	E217-16-01D220	2CCA703257R0001	0.050	10
1 Н. 3.	250	1.50	желтый	9	939213	E217-16-01E220	2CCA703258R0001	0.050	10
1 Н. 3.	250	1.50	синий	9	939220	E217-16-01G220	2CCA703259R0001	0.050	10

Где еще посмотреть:

Коммутационная способность на постоянном токе E210, стр. 10/185

Устройства управления и сигнализации

Светодиодные индикаторы E 210



E 219

E 219-... Светодиодные индикаторы (5 разных цветов)

Светодиодные индикаторы доступны в исполнении шириной 9 мм (= 0,5 модуля) и могут использоваться для индикации любых рабочих условий, например, для сигнализации обрыва фазы.

В ассортименте присутствуют версии для трех различных напряжений.

(Диапазоны: 12-48 В переменного/пост. тока; 115-250 В перем. тока и 110-220 В пост. тока).

Одинарные светодиодные индикаторы, диапазон напряжения светодиода — 115-250 В перем. тока

Потери мощности	Цвет светодиода	Ширина	Vbp 7612270	Информация для заказа		Масса 1 шт.	Упак. 1 шт.
				Тип	Код для заказа		
Вт		мм	EAN	Тип	Код для заказа	кг	шт.
0.47	белый	9	939282	E219-B	2CCA703400R0001	0.04	10
0.47	красный	9	939299	E219-C	2CCA703401R0001	0.04	10
0.47	зеленый	9	939305	E219-D	2CCA703402R0001	0.04	10
0.47	желтый	9	939312	E219-E	2CCA703403R0001	0.04	10
0.47	синий	9	939329	E219-G	2CCA703404R0001	0.04	10

Одинарные светодиодные индикаторы, диапазон напряжения светодиода—12-48 В пер. /пост. тока

Потери мощности	Цвет светодиода	Ширина	Vbp 7612270	Информация для заказа		Масса 1 шт.	Упак. 1 шт.
				Тип	Код для заказа		
Вт		мм	EAN	Тип	Код для заказа	кг	шт.
0.40	белый	9	939237	E219-B48	2CCA703420R0001	0.04	10
0.40	красный	9	939244	E219-C48	2CCA703421R0001	0.04	10
0.40	зеленый	9	939251	E219-D48	2CCA703422R0001	0.04	10
0.40	желтый	9	939268	E219-E48	2CCA703423R0001	0.04	10
0.40	синий	9	939275	E219-G48	2CCA703424R0001	0.04	10

Одинарные светодиодные индикаторы, диапазон напряжения светодиода—60-220В пост.тока

Потери мощности	Цвет светодиода	Ширина	Vbp 7612270	Информация для заказа		Масса 1 шт.	Упак. 1 шт.
				Тип	Код для заказа		
Вт		мм	EAN	Тип	Код для заказа	кг	шт.
1.00	белый	9	939336	E219-B220	2CCA703405R0001	0.04	10
1.00	красный	9	939343	E219-C220	2CCA703406R0001	0.04	10
1.00	зеленый	9	939350	E219-D220	2CCA703407R0001	0.04	10
1.00	желтый	9	939367	E219-E220	2CCA703408R0001	0.04	10
1.00	синий	9	939374	E219-G220	2CCA703409R0001	0.04	10

Устройства управления и сигнализации

Светодиодные индикаторы E 210



E 219-2CD



E 219-3CDE

Двойные светодиодные индикаторы, диапазон напряжения светодиода — 12-24 В перем. тока							
Потери мощности	Цвет светодиода	Ширина	Bnp 7612271	Информация для заказа		Масса 1 шт. кг	Упак. 1 шт. шт.
Вт		мм	EAN	Тип	Код для заказа		
0.8	зеленый, красный	9	413347	E219-2CD48	2CCA703911R0001	0.042	10

Двойные светодиодные индикаторы, диапазон напряжения светодиода — 115-230 В перем. тока							
Потери мощности	Цвет светодиода	Ширина	Bnp 7612271	Информация для заказа		Масса 1 шт. кг	Упак. 1 шт. шт.
Вт		мм	EAN	Тип	Код для заказа		
0.8	зеленый, красный	9	413330	E219-2CD	2CCA703910R0001	0.042	10

Тройные светодиодные индикаторы диапазон напряжения светодиода — 415-230 В перем. тока							
Потери мощности	Цвет светодиода	Ширина	Bnp 7612271	Информация для заказа		Масса 1 шт. кг	Упак. 1 шт. шт.
Вт		мм	EAN	Тип	Код для заказа		
1.2	красный, красный, красный	9	413309	E219-3C	2CCA703900R0001	0.044	10
1.2	зеленый, зеленый, зеленый	9	413316	E219-3D	2CCA703901R0001	0.044	10
1.2	желтый, зеленый, красный	9		E219-3EDC	2CCA703903R0001	0.044	10

Аксессуары для устройств серии E 210

Для использования устройства во втычной системе SMISLINE ширина модуля должна соответствовать стандарту 18 мм. Готовый разделительный модуль снабжен двумя соединителями. Всегда присоединяйте разделительный модуль к устройству слева.

Разделительный модуль для блоков шириной 9 мм

	Bnp 7612270	Информация для заказа		Масса 1 шт. кг	Упак. 1 шт. шт.
	EAN	Тип	Код для заказа	кг	шт.
Разделительный модуль	404208	E210-DH	2CCA703480R0001	0.18	10

Устройство механической блокировки для серии E210

	Bnp 7612270	Информация для заказа		Масса 1 шт. кг	Упак. 1 шт. шт.
	EAN	Тип	Код для заказа	кг	шт.
Для использования с устройствами шириной 9 и 18 мм	404215	E210-ASV9	2CCA703648R0001	0.01	10



E 210-DH



E 210-ASV9

Устройства управления и сигнализации

Щитовые светодиодные индикаторы SL



SL на 4 светодиода

2CSG445168F0001



SL на 12 светодиодов

2CSG445168F0001

Технические характеристики

Электрические характеристики

Подключение питания	[В]	- переменный/постоянный ток 24, 48 - переменный ток 115, 230 - постоянный ток 115
Частота	[Гц]	0-1000
Потребление энергии	[Вт]	не более 0,5 на каждый вход
Потребление тест. входа	[Вт]	не более 4
Прочие характеристики		
Рабочая температура	[°C]	-20 +60
Температура хранения	[°C]	-20 +70
Относительная влажность		30-95%
Габаритные размеры	[мм]	48 x 48 x 56 (SL-3 и SL-4)
		96 x 96 x 56 (SL...96)
		72 x 144 x 70 (SL...72-144)
		100 (SL-3 и SL-4)
Масса	[г]	300 (SL-12-115V/96)
		350 (SL-12-115V/72-144)
Степень защиты		IP40
Размеры шильдика	[мм]	30 x 9

Щитовые светодиодные индикаторы

Светодиодные индикаторы обеспечивают интуитивно понятное визуальное отображение на панели состояния электрической сети или нагрузок, расположенных вне или внутри щита. Ассортимент индикаторов включает в себя приборы с 3-мя, 4-мя или 12-ю светодиодами с различным напряжением питания и адаптируемыми для заказчика шильдиками. Версии индикаторов на 115 В пост. тока идеальны для установок среднего напряжения и нестандартных применений, тем самым, они расширяют ассортимент индикаторных устройств.

6

Щитовые светодиодные индикаторы 24 В перем./пост. тока

Раз-мер мм	Кол-во свето-диодов	Хар-ки свето-диодов	Надпись	Ввп 801254 EAN	Информация для заказа		Масса 1 шт. кг	Упак. 1 шт. шт.
					Тип	Код для заказа		
48	3	нет в комплекте	нет	2659501	SL-3-24V/48	2CSG211010R3001	0.01	1
48	4	нет в комплекте	нет	2659600	SL-4-24V/48	2CSG221010R3001	0.01	1
48	3	■	нет	2659709	SL-3-L1-L2-L3-24V/48	2CSG241020R3001	0.01	1
48	3	■ ■ ■	на англ. яз.	2659808	SL-3-A-C-S-24V/48	2CSG251030R3001	0.01	1
48	4	■ ■ ■ ■	на англ. яз.	2659907	SL-4-A-C-S-E-24V/48	2CSG251040R3001	0.01	1
96	12	нет в комплекте	Alarm	2660002	SL-12-24V/96	2CSG274050R3001	0.03	1
144	12	нет в комплекте	Alarm	2660408	SL-12-24V/144	2CSG233050R3001	0.35	1

Щитовые светодиодные индикаторы 48 В перем./пост. тока

Раз-мер мм	Кол-во свето-диодов	Характеристики свето-диодов	Надпись	Ввп 801254 EAN	Информация для заказа		Масса 1 шт. кг	Упак. 1 шт. шт.
					Тип	Код для заказа		
48	3	нет в комплекте	нет	2660002	SL-3-48V/48	2CSG311010R3001	0.01	1
48	4	нет в комплекте	нет	2658603	SL-4-48V/48	2CSG321010R3001	0.01	1
48	3	■	нет	2658702	SL-3-L1-L2-L3-48V/48	2CSG341020R3001	0.01	1
48	3	■ ■ ■	на англ. яз.	2658801	SL-3-A-C-S-48V/48	2CSG351030R3001	0.01	1
48	4	■ ■ ■ ■	на англ. яз.	2658900	SL-4-A-C-S-E-48V/48	2CSG351040R3001	0.01	1
96	12	нет в комплекте	Alarm	2660101	SL-12-48V/96	2CSG374050R3001	0.03	1
144	12	нет в комплекте	Alarm	2660507	SL-12-48V/144	2CSG333050R3001	0.35	1

Устройства управления и сигнализации

Щитовые светодиодные индикаторы SL

Щитовые светодиодные индикаторы 115 В переменного тока

Раз- мер мм	Кол-во светодиодов	Характеристики светодиодов	Надпись	Ввп 801254 EAN	Информация для заказа		Масса 1 шт. кг	Упак. 1 шт. шт.
					Тип	Код для заказа		
48	3	нет в комплекте	нет	2659006	SL-3-115V/48	2CSG411010R3001	0.01	1
48	4	нет в комплекте	нет	2659105	SL-4-115V/48	2CSG421010R3001	0.01	1
48	3		на англ. яз.	2659303	SL-3-A-C-S-115V/48	2CSG451030R3001	0.01	1
48	4		на англ. яз.	2659402	SL-4-A-C-S-E-115V/48	2CSG451040R3001	0.01	1
96	12	нет в комплекте	Alarm	2660200	SL-12-115V/96	2CSG474050R3001	0.03	1
144	12	нет в комплекте	Alarm	2660606	SL-12-115V/144	2CSG433050R3001	0.35	1

Щитовые светодиодные индикаторы 115 В пост. тока

Раз- мер мм	Кол-во светодиодов	Характеристики светодиодов	Надпись	Ввп 801254 EAN	Информация для заказа		Масса 1 шт. кг	Упак. 1 шт. шт.
					Тип	Код для заказа		
48	3	нет в комплекте	нет	2659006	SL-3-115V/48 DC	2CSG273233R3001	0.01	1
48	4	нет в комплекте	нет	2659105	SL-4-115V/48 DC	2CSG273313R3001	0.01	1
48	3		на англ. яз.	2659303	SL-3-A-C-S-115V/48 DC	2CSG273223R3001	0.01	1
48	4		на англ. яз.	2659402	SL-4-A-C-S-E-115V/48 DC	2CSG273303R3001	0.01	1
96	12	нет в комплекте	нет	2732136	SL12-115V/96 DC	2CSG273213R3001	0.01	1
144	12	нет в комплекте	нет	2732938	SL12-115V/72-144 DC	2CSG273293R3001	0.01	1

Щитовые светодиодные индикаторы 230 В переменного тока

Раз- мер мм	Кол-во светодиодов	Характеристики светодиодов	Надпись	Ввп 801254 EAN	Информация для заказа		Масса 1 шт. кг	Упак. 1 шт. шт.
					Тип	Код для заказа		
48	3	нет в комплекте	нет	2659501	SL-3-230V/48	2CSG511010R3001	0.01	1
48	4	нет в комплекте	нет	2659600	SL-4-230V/48	2CSG521010R3001	0.01	1
48	3		нет	2659709	SL-3-L1-L2-L3-230V/48	2CSG541020R3001	0.01	1
48	3		на англ. яз.	2659808	SL-3-A-C-S-230V/48	2CSG551030R3001	0.01	1
48	4		на англ. яз.	2659907	SL-4-A-C-S-E-230V/48	2CSG551040R3001	0.01	1
96	12	нет в комплекте	Alarm	2660309	SL-12-230V/96	2CSG574050R3001	0.03	1
144	12	нет в комплекте	Alarm	2660705	SL-12-230V/144	2CSG533050R3001	0.35	1

Аксессуары для щитовых светодиодных индикаторов

	Ввп 801254 EAN	Информация для заказа		Масса 1 шт. кг	Упак. 1 шт. шт.
		Тип	Код для заказа		
	2660804	красный светодиод	2CSG500060R3001	0.05	5 шт.
	2660903	зеленый светодиод	2CSG500070R3001	0.05	5 шт.
	2661009	желтый светодиод	2CSG500080R3001	0.05	5 шт.
	2661108	синий светодиод	2CSG500090R3001	0.05	5 шт.
	2661207	белый светодиод	2CSG500100R3001	0.05	5 шт.

Устройства управления и сигнализации

Контакторы ESB



ESB

Основной полюс — эксплуатационные характеристики согласно МЭК

Типы контакторов:	С катушкой перем.тока		ESB20/ EN20			
	С катушкой переменного/ пост. тока			ESB24/ EN24	ESB40/ EN40	ESB63
Номинальное рабочее напряжение U_e max.		В	250	400		
Номинальная частота		Гц	50/60	Постоянный ток или 50/60 Гц		
Категория применения AC-1 / AC-7a						
При температуре окружающего контактор воздуха < 55 °C		(Н. О.) А	20	24	40	63
		(Н. З.) А	20	24	30	30
Макс. номинальный рабочий ток I_e AC-1 / AC-7a						
Номинальная рабочая мощность AC-1/AC-7a	230 В — 1 фаза	(Н. О.) кВт	4	5.5	9.2	14.5
	400 В — 3 фазы	(Н. О.) кВт	-	16	26	41
	230 В — 1 фаза	(Н. З.) кВт	4	5.3	8.8	6.9
	400 В — 3 фазы	(Н. З.) кВт	-	16	26	26
Категория применения AC-3 / AC-7b						
При температуре окружающего контактор воздуха < 55 °C		А	9	9	22	30
		А	-	9	22	30
Макс. номинальный рабочий ток I_e AC-3 / AC-7b						
Номинальная рабочая мощность AC-3/AC-7b	230 В — 1 фаза	кВт	1.3	1.3	3.7	5
	400 В — 3 фазы	кВт	-	4	11	15
Номинальная включающая способность AC-3/AC-7b			10 x I_e / AC-3			
Номинальная отключающая способность AC-3/AC-7b			8 x I_e / AC-3			
Защита от короткого замыкания контакторов при использовании плавких предохранителей типа gG		А	20	35	63	80
Номинальный кратковременно выдерживаемый ток I_{sw} при температуре окружающего воздуха 40 °C, на открытом воздухе, из холодного состояния		10 с	А	72	176	240
Тепловыделение на полюс		I_e / AC-1/AC-7a	Вт	1	3	4
Макс. электрическая коммутируемая частота		- при AC-1 / AC-7a	циклов/ч	300		
		- при AC-3 / AC-7b	циклов/ч	600		
Электрический ресурс		- при AC-1 / AC-7a	циклов	150000	150000	150000
		- при AC-3 / AC-7b	циклов	150000	500000	170000
Механическая стойкость		- миллионов рабочих циклов		1.000.000		

Где еще посмотреть:

Технические характеристики ESB, стр. 10/186

Возможно вас также заинтересуют:

Аксессуары для контакторов, стр.



6/34

Устройства управления и сигнализации

Контакторы ESB

6

Характеристики магнитной системы						
Типы контакторов:	С катушкой перем.тока		ESB20			
	С катушкой переменного/пост. тока			ESB24	ESB40	ESB63
Рабочее напряжение катушки в соот. с IEC 60947-4-1			0.85 ... 1.1 x U _c (при 55 °C)			
Напряжение отпускания в % от U _c			Прим. 20 ... 75 %	Прим. 20 ... 70 %		
Номинальная частота		Гц	50/60	40 ... 450		
Потребление катушки	Среднее значение при срабатывании	ВА/Вт	8 / 5	4 / 4	5 / 5	6.5 / 6.5
	Среднее значение при удержании	ВА/Вт	3.2 / 1.2	4 / 4	5 / 5	4.2 / 4.2

Характеристики подключения						
Типы контакторов:	С потреблением перем.тока		ESB20			
	С потреблением переменного/пост. тока		ESB24		ESB40 ESB63	
Подключающая способность (мин. ... макс.)						
Выводы главного полюса						
Одножильный (жесткий)		1 x мм ²	1.5 ... 10		1.5 ... 25	
		2 x мм ²	1.5 ... 4		1.5 ... 10	
Степень защиты						
согл. IEC 60947-1 / EN 60947-1 и IEC 60529 / EN 60529						
Защита от прямого контакта согл. EN 50274						
Все клеммы			IP20			

EN04... Блок вспомогательных контактов — эксплуатационные характеристики согласно МЭК						
Типы контакторов:	С катушкой перем.тока		ESB20			
	С катушкой переменного/пост. тока			ESB24	ESB40	ESB63
Номинальное рабочее напряжение U _e max.			B	-	500	
Условный тепловой ток в открытом исполнении I _{th} θ < 40 °C			A	-	6	
Номинальная частота			Гц	-	50/60	
Номинальный рабочий ток I _e / AC-15 согл. IEC 60947-5-1	240 В	50/60 Гц	A	-	4	
	415 В	50/60 Гц	A	-	3	
	500 В	50/60 Гц	A	-	2	
Включающая способность	согл. IEC 60947-5-1		-	-	11 x I _e AC-15	
Отключающая способность	согл. IEC 60947-5-1		-	-	11 x I _e AC-15	
Защита от КЗ предохранителем типа gI			A	-	10	
Минимальная включающая способность с вероятностью выхода из строя в соот. с МЭК 60947-5-4			В/мА	-	17 / 5	
Тепловыделение на полюс при 6 А			Вт	-	0.1	

Где еще посмотреть:

Технические характеристики ESB, стр. 10/186

Возможно вас также заинтересуют:

Аксессуары для контакторов, стр. 6/34



ESB 20

1SBEC103007F0014

Применение

Контакторы ESB применяются в зданиях для управления нагрузками небольшой мощности, требующих большого количества включений и отключений - системы освещения, отопления, вентиляции и насосы. Они являются частью модульного ассортимента и могут быть легко установлены в распределительные щиты. Контакторы ESB20 оснащены катушкой управления переменного тока, а контакторы ESB 24, 40, 63 - универсальной катушкой управления и использоваться цепях переменного или постоянного тока.

Это дает следующие преимущества: отсутствие вибрации, низкий уровень шума при работе, низкое энергопотребление, интегрированная защита от перенапряжений 5 кВ. Вы можете выбирать между различными сочетаниями замыкающих и размыкающих контактов.

Основные аксессуары для ESB 24, 40, 63
 Вспомогательные контактные блоки EN04.

ESB 20								
Основные полюсы	Кол-во модулей	Напряжение управляющей катушки		Ввп 3471521 EAN	Информация для заказа		Масса 1 шт. кг	Упак. 1 шт. шт.
		50 Гц	60 Гц		Тип	Код для заказа		
2 Н. 0. 	1	12 В	14 В	1230141	ESB 20-20	GHE 321 1102 R1004	0.14	10
		24 В	28 В	0263218	ESB 20-20	GHE 321 1102 R0001	0.14	10
		110 В	125...127 В	1230042	ESB 20-20	GHE 321 1102 R0004	0.14	10
		230 В	264 В	0263263	ESB 20-20	GHE 321 1102 R0006	0.14	10
2 Н. 3. 	1	12 В	14 В	1232145	ESB 20-02	GHE 321 1202 R1004	0.14	10
		24 В	28 В	0263812	ESB 20-02	GHE 321 1202 R0001	0.14	10
		110 В	125...127 В	1232046	ESB 20-02	GHE 321 1202 R0004	0.14	10
		230 В	264 В	0263867	ESB 20-02	GHE 321 1202 R0006	0.14	10
1 Н. 0. 1 Н. 3. 	1	12 В	14 В	1231148	ESB 20-11	GHE 321 1302 R1004	0.14	10
		24 В	28 В	0263515	ESB 20-11	GHE 321 1302 R0001	0.14	10
		110 В	125...127 В	1231049	ESB 20-11	GHE 321 1302 R0004	0.14	10
		230 В	264 В	0263560	ESB 20-11	GHE 321 1302 R0006	0.14	10

Устройства управления и сигнализации

Контакторы ESB



ESB 24

15SC100009F0014

ESB 24

Основные полюсы	Кол-во модулей	Напряжение управляющей катушки		Ввп 4013614 EAN	Информация для заказа		Масса 1 шт. кг	Упак. 1 шт. шт.
		40...450 Гц	Постоянный ток		Тип	Код для заказа		
2 Н. 0.	2	24 В	24 В	215193	ESB 24-20	GHE 329 1402 R0001	0.28	5
		230...240 В	230...240 В	146756	ESB 24-20	GHE 329 1402 R0006	0.28	5
4 Н. 0.	2	12 В	12 В	084478	ESB 24-40	GHE 329 1102 R1004	0.28	5
		24 В	24 В	084416	ESB 24-40	GHE 329 1102 R0001	0.28	5
		110...120 В	110...120 В	084430	ESB 24-40	GHE 329 1102 R0004	0.28	5
		230...240 В	230...240 В	084454	ESB 24-40	GHE 329 1102 R0006	0.28	5
4 Н. 3.	2	12 В	12 В	084560	ESB 24-04	GHE 329 1202 R1004	0.28	5
		24 В	24 В	084515	ESB 24-04	GHE 329 1202 R0001	0.28	5
		110...120 В	110...120 В	084539	ESB 24-04	GHE 329 1202 R0004	0.28	5
		230...240 В	230...240 В	084546	ESB 24-04	GHE 329 1202 R0006	0.28	5
2 Н. 0. 2 Н. 3.	2	12 В	12 В	084638	ESB 24-22	GHE 329 1302 R1004	0.28	5
		24 В	24 В	084584	ESB 24-22	GHE 329 1302 R0001	0.28	5
		110...120 В	110...120 В	084607	ESB 24-22	GHE 329 1302 R0004	0.28	5
		230...240 В	230...240 В	084614	ESB 24-22	GHE 329 1302 R0006	0.28	5
3 Н. 0. 1 Н. 3.	2	12 В	12 В	084720	ESB 24-31	GHE 329 1602 R1004	0.28	5
		24 В	24 В	084676	ESB 24-31	GHE 329 1602 R0001	0.28	5
		110...120 В	110...120 В	084690	ESB 24-31	GHE 329 1602 R0004	0.28	5
		230...240 В	230...240 В	084706	ESB 24-31	GHE 329 1602 R0006	0.28	5
1 Н. 0. 3 Н. 3.	2	12 В	12 В	218255	ESB 24-13	GHE 329 1702 R1004	0.28	5
		24 В	24 В	214783	ESB 24-13	GHE 329 1702 R0001	0.28	5
		110...120 В	110...120 В	218224	ESB 24-13	GHE 329 1702 R0004	0.28	5
		230...240 В	230...240 В	218224	ESB 24-13	GHE 329 1702 R0006	0.28	5

Где еще посмотреть:

Технические характеристики ESB,
стр. 10/186

Возможно вас также заинтересуют:

Аксессуары для контакторов, стр.
6/34

ESB 40

Основные полюсы	Кол-во модулей	Напряжение управляющей катушки		Ввп 4013614 EAN	Информация для заказа		Масса 1 шт. кг	Упак. 1 шт. шт.
		40...450 Гц	Постоянный ток		Тип	Код для заказа		
4 Н. 0. 	3	12 В	12 В	149245	ESB 40-40	GHE 349 1102 R1004	0.40	3
		24 В	24 В	084829	ESB 40-40	GHE 349 1102 R0001	0.40	3
		110...120 В	110...120 В	084843	ESB 40-40	GHE 349 1102 R0004	0.40	3
		230...240 В	230...240 В	084867	ESB 40-40	GHE 349 1102 R0006	0.40	3
2 Н. 0. 2 Н. 3. 	3	24 В	24 В	379611	ESB 40-22	GHE 349 1302 R0001	0.40	3
		230 В	230 В	214332	ESB 40-22	GHE 349 1302 R0006	0.40	3
3 Н. 0. 1 Н. 3. 	3	24 В	24 В	316890	ESB 40-31	GHE 349 1602 R0001	0.40	3
		230 В	230 В	214349	ESB 40-31	GHE 349 1602 R0006	0.40	3

6

ESB 63

Основные полюсы	Кол-во модулей	Напряжение управляющей катушки		Ввп 4013614 EAN	Информация для заказа		Масса 1 шт. кг	Упак. 1 шт. шт.
		40...450 Гц	Постоянный ток		Тип	Код для заказа		
4 Н. 0. 	3	12 В	12 В	218262	ESB 63-40	GHE 369 1102 R1004	0.42	3
		24 В	24 В	084935	ESB 63-40	GHE 369 1102 R0001	0.42	3
		110...120 В	110...120 В	084959	ESB 63-40	GHE 369 1102 R0004	0.42	3
		230...240 В	230...240 В	084973	ESB 63-40	GHE 369 1102 R0006	0.42	3
3 Н. 0. 1 Н. 3. 	3	110 В	110 В		ESB 63-31	GHE 369 1602 R0004	0.42	3
		230 В	230 В		ESB 63-31	GHE 369 1602 R0006	0.42	3

Устройства управления и сигнализации

Контакторы серии EN



Применение

Контакторы EN применяются в зданиях для задач коммутации и управления освещением, отоплением, вентиляцией и насосами. Они являются частью модульного ассортимента устройств и могут быть легко установлены в распределительные щиты.

Описание

Контакторы EN имеют переключатель на фронтальной панели для выбора одного из трех функциональных режимов: Положение «выключено», автоматическая работа (обычный режим работы контактора), ручное управление с возвращением к автоматическому при последующем включении питания катушки. Наличие переключателя дает следующие преимущества: возможность функционального тестирования перед запуском установки; переключатель можно использовать для технического обслуживания, для замены ламп и проверки. Ручной режим управления обеспечивает более высокую степень безопасности и надежность отключения. Функцию переключателя возможно использовать и в жилых помещениях, например, для нагрева воды, если применяется двухтарифный учет электроэнергии.

EN 20

Силовые полюсы	Кол-во модулей	Напряжение катушки управления		Ввп 4013614 EAN	Информация для заказа		Масса 1 шт. кг	Упак. 1 шт. шт.
		50 Гц	60 Гц		Тип	Код для заказа		
 2 Н. 0.	1	24 В	28 В	239038	EN 20-20	GHE 322 1101 R0001	0.14	10
		230 В	264 В	265069	EN 20-20	GHE 322 1101 R0006	0.14	10

EN 24

Силовые полюсы	Кол-во модулей	Напряжение катушки управления		Ввп 4013614 EAN	Информация для заказа		Масса 1 шт. кг	Упак. 1 шт. шт.
		50 Гц	60 Гц		Тип	Код для заказа		
 4 Н. 0.	2	24 В	24 В	190469	EN 24-40	GHE 326 1101 R0001	0.24	5
		230...240 В	230...240 В	133688	EN 24-40	GHE 326 1101 R0006	0.24	5
 3 Н. 0. 1 Н. 3.	2	24 В	24 В	316906	EN 24-31	GHE 326 1601 R0001	0.24	5
		230...240 В	230...240 В	133695	EN 24-31	GHE 326 1601 R0006	0.24	5

EN 40

Силовые полюсы	Кол-во модулей	Напряжение катушки управления		Ввп 4013614 EAN	Информация для заказа		Масса 1 шт. кг	Упак. 1 шт. шт.
		50 Гц	60 Гц		Тип	Код для заказа		
 <p>4 Н. 0.</p>	3	24 В	24 В	262500	EN 40-40	GHE 342 1101 R0001	0.41	3
		110 В	110 В	261077	EN 40-40	GHE 342 1101 R0004	0.41	3
		230...240 В	230...240 В	133701	EN 40-40	GHE 342 1101 R0006	0.41	3
 <p>3 Н. 0. 1 Н. 3.</p>	3	24 В	24 В	337017	EN 40-31	GHE 342 1601 R0001	0.41	3
		230...240 В	230...240 В	337017	EN 40-31	GHE 342 1601 R0006	0.41	3
 <p>3 Н. 0.</p>	3	230...240 В	230...240 В	212338	EN 40-30	GHE 342 1501 R0006	0.40	3

Устройства управления и сигнализации

Основные аксессуары контакторов ESB/EN



1SBSC103015F0014

EH 04



1SBSC103012F0014

6



ESB-PLK



1SBSC103011F0014

ESB-DIS

Контактные блоки							
Тип контактора	Контактные блоки		Ввп 4013614 EAN	Информация для заказа		Вес 1 шт. кг	Упак. 1 шт. шт.
				Тип	Код для заказа		
ESB/EN 24, 40, 63	2	–	084768	EH 04-20	GHE 340 1321 R0001	0.004	10
	1	1	084768	EH 04-11	GHE 340 1321 R0002	0.004	10

Уплотнительная крышка					
Тип контактора	Ввп 4013614 EAN	Информация для заказа		Вес 1 шт. кг	Упак. 1 шт. шт.
		Тип	Код для заказа		
ESB/EN 24	084171	ESB-PLK 24	GHE 320 1903 R0001	0.002	10
ESB/EN 40, 63	085222	ESB-PLK 40/63	GHE 340 1903 R0002	0.002	10

Промежуточная вставка					
Тип контактора	Ввп 4013614 EAN	Информация для заказа		Вес 1 шт. кг	Упак. 1 шт. шт.
		Тип	Код для заказа		
ESB/EN 24, 40, 63	085215	ESB-DIS	GHE 340 1902 R0001	0.002	10

Устройства управления и сигнализации

E290 Блокировочные реле. Технические данные



E290

E290 Блокировочные реле

Общие данные

Глубина	68 мм
Ширина	1 модуль (18 мм)
Цвет	серый, RAL 7035
Климатическое исполнение в соответствии с	IEC 60068-2-2 (влажное тепло) IEC 60068-2-30 (влажное тепло) IEC 60068-2-1 (низкие температуры)
Температура окружающей среды	-25 °C до +55 °C
Температура хранения	-40 °C до +70 °C
Тип контактной системы	двойной разрыв
Момент затяжки клемм	1.2 - 1.5 Нм
Вес	0.122 кг
Стандарты	EN 60669-1; EN 60669-2-2
Сертификация	VDE; EAC

Силовая цепь

Ном. ток I _n	E290-16-.../...	16 А	----
	E290-32-.../...	----	32 А
Номинальное напряжение U _n		250 В. перем	250 В. перем
Частота		50 Гц	50 Гц
Выдерживаемый ток к.з. I _{nc}		3 кА	3 кА
Предохранители (резервная защита)(gL)		макс. 16 А	макс. 32 А
Исполнения реле с контактами для		1НО; 2НО; 1НО + 1НЗ	
16 А и 32 А			
Дополнительные силовые контакты 16А (присоединяемые) (нет для версий на 32 А)		1ПК; 2НО; 1НО + 1НЗ	
Макс. пост. ток на контакт 24 В пост.		5 А	8 А
Мин. коммутлируемая нагрузка		24 В; 10 мА	
Время дребезга контактов		< 3 мс	
Потери мощности на контакт		0.32 Вт	1.2 Вт
Номинальное импульсное выдерживаемое напряжение U _{imp}		4 кВ	

Максимальное количество подключаемых ламп

Лампы накаливания (20 Вт - 200 Вт)		3000 Вт	4000 Вт
Люминесцентные лампы без компенсации (cos φ= 0.5)		1800 Вт	2200 Вт
Люминесцентные лампы с компенсацией (cos φ= 0.9)	последовательное	3000 Вт	4000 Вт
	параллельное	2500 Вт	3200 Вт
	одиночное	1800 Вт	2200 Вт
	сдвоенное	2500 Вт	3200 Вт

(см. таблицу- макс. кол-во коммутлируемых ламп)

НО = Н.О контакт; НЗ = Н.З контакт; ПК = переключающий контакт

1)Напряжение катушки:

Все реле E290 могут управляться как переменным, так и постоянным напряжением. Соотношение между напряжением управления 1 : 0,5, например 230 В пер.тока или 110 В пост. (см. раздел : Информация для заказа)

Где еще посмотреть:

Информация по использованию реле E290 с LED-лампами предоставляется по запросу

Устройства управления и сигнализации

E290 Блокировочные реле. Технические данные



E290

E290 Блокировочные реле

Износостойкость (количество циклов)	
Электрическая (нагрузка AC1)	150,000
Механическая	250,000
Площадь сечения подключаемых проводников	
Силовые клеммы	жесткий: 1 x 1 мм ² до 1 x 10 мм ² или 2 x 2.5 мм ² гибкий: 1 x 0.75 мм ² до 1 x 6 мм ² (медь) с кабельным наконечником
Цепь управления	
Номинальное напряжение управления U _n	перем. ток : 8 В; 12 В; 24 В; 48 В; 115 В; 230 В пост. ток: – ; – ; 12 В; 24 В; 60 В; 110 В
Соотношение перем./пост. ток ¹⁾	1: 0.5 (исключение : катушки 8 В перем. и 12 В перем.)
Рабочий диапазон	+/- 10% = 0.9 - 1.1 x U _n
Минимальная длительность команды	50 мс
Макс. кол-во операций переключения	15 x за 1 минуту при I _n 16 А; 8 x за 1 минуту при I _n 32 А
Уровень шума при переключении	60 дБ (А) (расстояние 1 м)
Макс. кол-во кнопок с подсветкой (0.6 мА)	(см. стр 3/6)
Макс. ток лампы подсветки, параллельной кнопке 230 В	5 мА

НО = Н.О контакт; НЗ = Н.З контакт; ПК = переключающий контакт

1) Напряжение катушки:

Все устройства E297 могут управляться как переменным, так и постоянным напряжением. Соотношение между напряжением управления 1 : 1 , например 48 В пер.тока или 48 В пост. (см. раздел : Информация для заказа)

Модули вспомогательных/силовых контактов для реле E290

E292-16... Модуль силовых контактов (присоединяемый только к версии с $I_n = 16$ А)	
Номинальный ток I_n на контакт E292	16 А
Номинальное напряжение U_n	250 В пер. тока
Частота	50 Гц
Макс. кол-во присоединяемых устройств (доп. силовых конт.)	1 шт (присоединяется с правой стороны)
Конфигурации контактов	1ПК; 2НО; 1НО+1НЗ
Макс. пост. ток на контакт , 24 В пост.	8 А
Мин. коммутируемая нагрузка	24 В;10 мА
Вспомогательные контакты E299-11	
Макс. кол-во присоединяемых устройств (сигн. или управл.)	1 шт (присоединяется с правой стороны)
Количество контактов	1 НО + 1 НЗ
Макс. перем. ток на контакт	5.0 А
Макс. ток на 1 контакт при 24 В пост.	5.0 А

Модули управления для реле E290

E293X Модуль центрального управления (одинаковое напряжение локального и центрального управления)	
Макс. кол-во присоединяемых устройств	1 шт (присоединяется с левой стороны)
Номинальный ток I_n (макс)	1 А
Номинальное напряжение U_n	250 В пер. тока
E294 Модуль центрального управления (разное напряжение локального и центрального управления)	
Макс. кол-во присоединяемых устройств	1 шт (присоединяется с левой стороны)
Номинальный ток I_n (макс)	1 А
Номинальное напряжение U_n	250 В пер. тока
E295-PS Модуль длительного сигнала	
Макс. кол-во присоединяемых устройств	1 шт (присоединяется с левой стороны)
Номинальный ток I_n (макс)	1 А
Номинальное напряжение U_n	250 В пер. тока
E295-GM Групповой модуль	
Использование групповых модулей	1 шт для конкретной группы
Номинальный ток I_n (макс)	1 А
Номинальное напряжение U_n	250 В пер. тока
E296-CP Компенсатор	
Компенсация при использовании кнопок с подсветкой	Параллельно основному модулю(реле)
Компенсация	2.2 мкФ
Номинальное напряжение U_n	250 В пер. тока

НО = Н.О контакт; НЗ = Н.З контакт; ПК = переключающий контакт

Устройства управления и сигнализации

E297 Установочные реле. Технические данные



E290

E297 Установочные реле

Общие данные		
Глубина	68 мм	
Ширина	1 модуль (18 мм)	
Цвет	серый, RAL 7035	
Климатическое исполнение согласно	IEC 60068-2-2 (влажное тепло)	
	IEC 60068-2-30 (влажное тепло)	
	IEC 60068-2-1 (низкие температуры)	
Температура окружающей среды	- 25 °С до + 55 °С	
Температура хранения	- 40 °С до + 70 °С	
Момент затяжки клемм	1.2 - 1.5 Нм	
Вес	0.122 кг	
Стандарты	EN 60669-1; EN 60669-2-2	
Сертификаты	VDE; EAC	
Силовая цепь		
Ном. ток I_n	16 А	
Номинальное напряжение U_n	250 В пер. тока	
Частота	50-60 Гц	
Выдерживаемый ток к.з. I_{nc}	3 кА	
Предохранители для резервной защиты(gL)	макс. 16 А	
Конфигурация контактов установочных реле	1НО; 2НО; 1НО+1НЗ	
Дополнительные силовые контакты 16А (присоединяемые)	1ПК; 2НО; 1НО+1НЗ	
Макс. пост. ток на контакт для 24 В пост.	8 А	
Мин. коммутируемая нагрузка	24 В; 10 мА	
Время дребезга контактов	< 3 мс	
Потери мощности в Вт на контакт	0.50 Вт	
Ном. имп. выдерживаемое напряжение U_{imp}	4 кВ	
Макс. мощность коммутируемых ламп		
Лампы накаливания (20 Вт-200 Вт)	3000 Вт	
Люминесцентные лампы без компенсации ($\cos \varphi=0.5$)	1800 Вт	
Люминесцентные лампы с компенсацией ($\cos \varphi=0.9$)	последовательное	3000 Вт
	параллельное	2500 Вт
	одиночное	1800 Вт
	сдвоенное	2500 Вт
(см. таблицу макс. кол-ва коммутируемых ламп.)		
Износостойкость (кол-во циклов)		
Электрическая (нагрузка AC1)	150,000	
Механическая	250,000	

НО = Н.О контакт; НЗ = Н.З контакт; ПК = переключающий контакт

E297 Установочные реле

Категории применения		
Коммутационная способность в соответствии с	AC-1 (в соотв. с EN 60947)	16 A
	AC-5b (в соотв. с EN 60947)	5 A
	AC-7a (в соотв. с EN 61095)	16 A
	AC-7c (в соотв. с EN 61095)	5 A
Сечение подключаемых проводников		
Силовые клеммы	жесткий кабель от 1 x 1 мм ² до 1 x 10 мм ² or 2 x 2.5 мм ²	
	гибкий от 1 x 0.75 мм ² до 1 x 6 мм ² (медь)	
	с кабельным наконечником	
Цепь управления		
Напряжение управления U _n перем. / пост.	8 В пер.; 12 В пер.; 24 В пер./24 В пост.; 48 В пер./48 В 115 В пер./110 В пост.; 230 В пер.	
Соотношение напряж. управл. (перем. /пост. ток) ¹⁾	1 : 1	
Диапазон	+/- 10 % = 0.9 - 1.1 x U _n	
Уровень шума при переключении	60 дБ (А) (расстояние 1 м)	
Макс. кол-во операций переключения	15 за 1 минуту при I _n 16 A	
Потери мощности катушки		
	перем. ток	пост. ток
Втягивание	< 2.8 ВА	< 2.0 Вт
Удерживание	< 2.6 ВА	< 1.8 Вт

6

Вспомогательные элементы для E297

E298 Модуль силовых контактов	
Макс. кол-во присоединяемых модулей (главные контакты)	1 шт (присоединение с правой стороны реле)
Номинальный ток I _n на контакт E298	16 A
Номинальное напряжение U _n	250 В перем.
Частота	50 Гц
Количество контактов	1ПК; 2НО; 1НО+1НЗ
Максимальный ток на контакт для 24 В пост.	5 A
Минимальная коммутируемая нагрузка	24 В; 10 mA
E299-11 Модуль дополнительных контактов	
Макс. кол-во присоед. модулей (сигн. или управл. конт)	1 шт (присоединение с правой стороны реле)
Количество контактов	1 НО +1 НЗ
Максимальный ток на контакт для перем. напряж.	5.0 A
Максимальный ток на контакт для 24 В пост.	5.0 A

НО = Н.О контакт; НЗ = Н.З контакт; ПК = переключающий контакт

1) Напряжение катушки:

Все устройства E297 могут управляться как переменным, так и постоянным напряжением. Соотношение между напряжением управления 1 : 1 , например 48 В пер.тока или 48 В пост. (см. раздел : Информация для заказа)

Устройства управления и сигнализации

E290 Блокировочные реле. Информация для заказа



E290

E290 Блокировочные реле

Данное устройство шириной всего 18мм разработано для установки в главных и распределительных щитах (монтируется на DIN-рейку 35 мм). Блокировочные реле активируются посредством подачи импульсной команды и гарантируют энергоэффективное управление освещением. Как правило, установки с блокировочными реле используются когда управление системами освещения должно осуществляться как минимум из трех точек, расположенных в различных местах. Блокировочные реле изготавливаются на номинальный ток 16 А или 32 А.

Количество контактов:

1 НО контакт, 2 НО контакта или 1 НО контакт+ 1 НЗ контакт

Количество переключающих контактов реле может быть увеличено до четырех посредством использования присоединяемого модуля силовых контактов (E292-...-...). Таким образом, с помощью одного реле возможно коммутировать до четырех осветительных нагрузок.

При необходимости удаленной сигнализации о состоянии контактов реле может использоваться модуль дополнительного контакта (E299-11).

Различное напряжение катушки (перем. / пост. ток) делает реле универсальным для множества применений. Вспомогательные устройства могут быть присоединены к блокировочному реле с правой или с левой стороны.

Ном. ток = 16 А

Кол-во конт-ов	Потери мощности [Вт]	Ширина [мм]	Напряжение управления В [перем./пост.]	Ввп 7612270 EAN	Информация для заказа		Мас-са кг	Упа-ков-ка шт
					Тип	Код заказа		
1НО	0.32	18	8 В пер.	939558	E290-16-10/8	2TAZ312000R2061	0.114	10
1НО	0.32	18	12В пер.	939565	E290-16-10/12	2TAZ312000R2051	0.114	10
1НО	0.32	18	24В пер./12В пост.	939572	E290-16-10/24	2TAZ312000R2041	0.114	10
1НО	0.32	18	48В пер./24В пост.	939589	E290-16-10/48	2TAZ312000R2031	0.114	10
1НО	0.32	18	115В пер./60В пост.	939596	E290-16-10/115	2TAZ312000R2021	0.114	10
1НО	0.32	18	230В пер./110В пост.	939602	E290-16-10/230	2TAZ312000R2011	0.114	10

Ном. ток = 32 А

Кол-во конт-ов	Потери мощности [Вт]	Ширина [мм]	Напряжение управления В [перем./пост.]	Ввп 7612270 EAN	Информация для заказа		Мас-са кг	Упа-ков-ка шт
					Тип	Код заказа		
1НО	1.20	18	8В пер.	939619	E290-32-10/8	2TAZ322000R2061	0.114	10
1НО	1.20	18	12В пер.	939626	E290-32-10/12	2TAZ322000R2051	0.114	10
1НО	1.20	18	24В пер./12В пост.	939633	E290-32-10/24	2TAZ322000R2041	0.114	10
1НО	1.20	18	48В пер./24В пост.	939640	E290-32-10/48	2TAZ322000R2031	0.114	10
1НО	1.20	18	115В пер./60В пост.	939657	E290-32-10/115	2TAZ322000R2021	0.114	10
1НО	1.20	18	230В пер./110В пост.	939664	E290-32-10/230	2TAZ322000R2011	0.114	10

Где еще посмотреть:

Каталог
"Установочные и блокировочные реле E290", код: 9CND00000001953

НО = Н.О контакт; НЗ = Н.З контакт; ПК = переключающий контакт

Ном. ток = 16 А

Кол-во конт-ов	Потери мощности [Вт]	Ширина [мм]	Напряжение управления В [перем./пост.]	Vbn 7612270 EAN	Информация для заказа		Мас-са кг	Упак шт
					Тип	Код заказа		
	0.64	18	8В пер.	939671	E290-16-20/8	2TAZ312000R2062	0.122	10
2НО	0.64	18	12В пер.	939688	E290-16-20/12	2TAZ312000R2052	0.122	10
2НО	0.64	18	24В пер./12В пост.	939695	E290-16-20/24	2TAZ312000R2042	0.122	10
2НО	0.64	18	48В пер./24В пост.	939701	E290-16-20/48	2TAZ312000R2032	0.122	10
2НО	0.64	18	115В пер./60В пост.	939718	E290-16-20/115	2TAZ312000R2022	0.122	10
2НО	0.64	18	230В пер./110В пост.	939725	E290-16-20/230	2TAZ312000R2012	0.122	10

Ном. ток = 32 А

Кол-во конт-ов	Потери мощности [Вт]	Ширина [мм]	Напряжение управления В [перем./пост.]	Vbn 7612270 EAN	Информация для заказа		Мас-са кг	Упак шт
					Тип	Код заказа		
2НО	2.40	18	8В пер.	939732	E290-32-20/8	2TAZ322000R2062	0.122	10
2НО	2.40	18	12В пер.	939749	E290-32-20/12	2TAZ322000R2052	0.122	10
2НО	2.40	18	24В пер./12В пост.	939756	E290-32-20/24	2TAZ322000R2042	0.122	10
2НО	2.40	18	48В пер./24В пост.	939763	E290-32-20/48	2TAZ322000R2032	0.122	10
2НО	2.40	18	115В пер./60В пост.	939770	E290-32-20/115	2TAZ322000R2022	0.122	10
2НО	2.40	18	230В пер./110В пост.	939787	E290-32-20/230	2TAZ322000R2012	0.122	10

Ном. ток = 16 А

Кол-во конт-ов	Потери мощности [Вт]	Ширина [мм]	Напряжение управления В [перем./пост.]	Vbn 7612270 EAN	Информация для заказа		Мас-са кг	Упак шт
					Тип	Код заказа		
1НО+1НЗ	0.50	18	8В пер.	939794	E290-16-11/8	2TAZ312000R2063	0.122	10
1НО+1НЗ	0.50	18	12В пер.	939800	E290-16-11/12	2TAZ312000R2053	0.122	10
1НО+1НЗ	0.50	18	24В пер./12В пост.	939817	E290-16-11/24	2TAZ312000R2043	0.122	10
1НО+1НЗ	0.50	18	48В пер./24В пост.	939824	E290-16-11/48	2TAZ312000R2033	0.122	10
1НО+1НЗ	0.50	18	115В пер./60В пост.	939831	E290-16-11/115	2TAZ312000R2023	0.122	10
1НО+1НЗ	0.50	18	230В пер./110В пост.	939848	E290-16-11/230	2TAZ312000R2013	0.122	10

Ном. ток = 32 А

Кол-во конт-ов	Потери мощности [Вт]	Ширина [мм]	Напряжение управления В [перем./пост.]	Vbn 7612270 EAN	Информация для заказа		Масса кг	Упак шт
					Тип	Код заказа		
1НО+1НЗ	1.20	18	8В пер.	939855	E290-32-11/8	2TAZ322000R2063	0.122	10
1НО+1НЗ	1.20	18	12В пер.	939862	E290-32-11/12	2TAZ322000R2053	0.122	10
1НО+1НЗ	1.20	18	24В пер./12В пост.	939879	E290-32-11/24	2TAZ322000R2043	0.122	10
1НО+1НЗ	1.20	18	48В пер./24В пост.	939886	E290-32-11/48	2TAZ322000R2033	0.122	10
1НО+1НЗ	1.20	18	115В пер./60В пост.	939893	E290-32-11/115	2TAZ322000R2023	0.122	10
1НО+1НЗ	1.20	18	230В пер./110В пост.	939909	E290-32-11/230	2TAZ322000R2013	0.122	10

НО = Н.О контакт; НЗ = Н.З контакт; ПК = переключающий контакт

Устройства управления и сигнализации

E290 Блокировочные реле. Информация для заказа



E291S

Реле с циклическим переключением

Примеры использования реле с циклическим переключением E291S

Данная версия блокировочных реле меняет положение своих контактов в соответствии с заданной последовательностью

Последовательность переключения: ВЫКЛ – А – АВ – В – ВЫКЛ

Ном. ток = 16 А								
Кол-во контактов	Потери мощности [Вт]	Ширина [мм]	Напряжение управления В [перем./пост.]	Ввп 7612270 EAN	Информация для заказа		Масса кг	Упак шт
					Тип	Код заказа		
2НО	0.64	18	8В пер.	939916	E291S-16-20/8	2TAZ313000R2062	0.110	10
2НО	0.64	18	12В пер.	939923	E291S-16-20/12	2TAZ313000R2052	0.110	10
2НО	0.64	18	24В пер./12В пост.	939930	E291S-16-20/24	2TAZ313000R2042	0.110	10
2НО	0.64	18	230В пер./110В пост.	939947	E291S-16-20/230	2TAZ313000R2012	0.110	10



E292

Аксессуары для установочных реле E290

Модуль главных контактов

Ном. ток = 16 А								
Кол-во конт-ов	Потери мощности [Вт]	Ширина [мм]	Напряжение управления В [перем./пост.]	Ввп 7612270 EAN	Информация для заказа		Масса кг	Упак шт
					Тип	Код заказа		
2НО	0.64	9		939480	E292-16-20	2CCA704300R0001	0.045	10
1НО+1НЗ	0.32	9		939503	E292-16-11	2CCA704301R0001	0.045	10
1ПК	0.32	9		939527	E292-16-001	2CCA704302R0001	0.045	10



E293/X

Модуль центрального управления

		9	одинаковое напряж. управл	939381	E293/X	2TAZ312004R1003	0.041	10
--	--	---	---------------------------	--------	--------	-----------------	-------	----



E294

Модуль центрального управления (различное напряжение)

		18	24В пер.	939411	E294/24	2TAZ312001R2043	0.110	5
		18	230В пер.	939442	E294/230	2TAZ312001R2013	0.110	5



E295

Модуль длительной подачи питания

		18		939459	E295-PS	2TAZ312005R1003	0.041	10
--	--	----	--	--------	---------	-----------------	-------	----

Групповой модуль

		18		939466	E295-GM	2TAZ310002R1000	0.059	10
--	--	----	--	--------	---------	-----------------	-------	----

Компенсатор

		18		939473	E296-CP	2TAZ310003R1000	0.055	10
--	--	----	--	--------	---------	-----------------	-------	----

Вспомогательный контакт для установочных и блокировочных реле

Ном. ток = 5 А								
1НО+1НЗ	0.10	9		939985	E299-11	2CCA704340R0001	0.045	10



E299

Разделительный модуль (для рассеивания тепла - в одной упаковке содержится 5 шт.)

		18		100989	ZLS725	2CCS500900R0181	0.100	1 уп
		9		104703	ZLS726	2CCS400900R0091	0.070	1 уп

Устройства управления и сигнализации

E297 Установочные реле. Информация для заказа



E297

Установочные реле E297

Установочное реле E297 это электромеханическое устройство, управляемое подачей длительного сигнала на катушку управления. Катушка имеет низкий уровень шума при переключении, обеспечивает низкое энергопотребление и тем самым надежное и безопасное применение для различных задач. Управление возможно как на переменном, так и постоянном напряжении. Установочное реле изготовлено на номинальный ток 16 А.

Количество контактов:

1 НО контакт, 2 НО контакта или 1 НО контакт + 1 НЗ контакт

Максимальное количество контактов может быть увеличено до четырех, благодаря использованию присоединяемого модуля E298. Таким образом, можно эффективно и безопасно управлять тремя различными группами нагрузок.

Различное напряжение катушки перем. / пост. ток делает реле универсальным для множества применений. Вспомогательные устройства могут быть присоединены к установочному реле с правой стороны.

Ном. ток = 16 А

Кол-во контактов.	Потери мощности [Вт]	Ширина [мм]	Напряжение управления В [перем./ пост]	Ввп 7612270 EAN	Информация для заказа		Масса кг	Упак шт
					Тип	Код заказа		
1НО	0.50	18	8В пер.	940004	E297-16-10/8	2TAZ311000R2061	0.113	10
1НО	0.50	18	12В пер.	940011	E297-16-10/12	2TAZ311000R2051	0.113	10
1НО	0.50	18	24В пер./24В пост.	940028	E297-16-10/24	2TAZ311000R2041	0.113	10
1НО	0.50	18	48В пер./48В пост.	940035	E297-16-10/48	2TAZ311000R2031	0.113	10
1НО	0.50	18	115В пер./110В пост.	940042	E297-16-10/115	2TAZ311000R2021	0.113	10
1НО	0.50	18	230В пер.	940059	E297-16-10/230	2TAZ311000R2011	0.113	10

Ном. ток = 16 А

Кол-во контактов.	Потери мощности [Вт]	Ширина [мм]	Напряжение управления В [перем./ пост]	Ввп 7612270 EAN	Информация для заказа		Масса кг	Упак шт
					Тип	Код заказа		
1НО+1НЗ	0.50	18	8В пер.	940066	E297-16-11/8	2TAZ311000R2063	0.121	10
1НО+1НЗ	0.50	18	12В пер.	940073	E297-16-11/12	2TAZ311000R2053	0.121	10
1НО+1НЗ	0.50	18	24В пер./24В пост.	940080	E297-16-11/24	2TAZ311000R2043	0.121	10
1НО+1НЗ	0.50	18	48В пер./48В пост.	940097	E297-16-11/48	2TAZ311000R2033	0.121	10
1НО+1НЗ	0.50	18	115В пер./110В пост.	940103	E297-16-11/115	2TAZ311000R2023	0.121	10
1НО+1НЗ	0.50	18	230В пер.	940110	E297-16-11/230	2TAZ311000R2013	0.121	10

Ном. ток = 16 А

Кол-во контактов.	Потери мощности [Вт]	Ширина [мм]	Напряжение управления В [перем./ пост]	Ввп 7612270 EAN	Информация для заказа		Масса кг	Упак шт
					Тип	Код заказа		
2НО	1.00	18	8В пер.	940127	E297-16-20/8	2TAZ311000R2062	0.121	10
2НО	1.00	18	12В пер.	940134	E297-16-20/12	2TAZ311000R2052	0.121	10
2НО	1.00	18	24В пер./24В пост.	940141	E297-16-20/24	2TAZ311000R2042	0.121	10
2НО	1.00	18	48В пер./48В пост.	940158	E297-16-20/48	2TAZ311000R2032	0.121	10
2НО	1.00	18	115В пер./110В пост.	940165	E297-16-20/115	2TAZ311000R2022	0.121	10
2НО	1.00	18	230В пер.	940172	E297-16-20/230	2TAZ311000R2012	0.121	10

Устройства управления и сигнализации

E297 Установочные реле. Информация для заказа



E298

Аксессуары для установочных реле E297

Модули силовых контактов 16А

Ном. ток = 16 А								
Кол-во контактов.	Потери мощности [Вт]	Ширина [мм]	Напряжение управления В [перем./пост.]	Вbp 7612270 EAN	Информация для заказа		Масса кг	Упак шт
					Тип	Код заказа		
2НО	0.64	9		939961	E298-16-20	2CCA704320R0001	0.045	10
1НО+1НЗ	0.32	9		939954	E298-16-11	2CCA704321R0001	0.045	10
1ПК	0.32	9		939978	E298-16-001	2CCA704322R0001	0.045	10



E299

Кол-во контактов.	Потери мощности [Вт]	Ширина [мм]	Напряжение управления В [перем./пост.]	Вbp 7612270 EAN	Информация для заказа		Масса кг	Упак шт
					Тип	Код заказа		

Вспомогательный контакт для установочных и блокировочных реле

Ном. ток = 5 А								
1НО+1НЗ	0.10	9		939985	E299-11	2CCA704340R0001	0.045	10

Разделительный модуль (для рассеивания тепла - в одной упаковке содержится 5 шт.)

		18		100989	ZLS725	2CCS500900R0181	0.100	1 упак.
		9		104703	ZLS726	2CCS400900R0091	0.070	1 упак.

Где еще посмотреть:

Каталог "Установочные и блокировочные реле E290"
код: 9CND00000001953

Устройства управления и сигнализации

Электронные блокировочные реле E 260



E 260

2E5C10008F0201

Технические характеристики	
	E 260/E 260 C
Номинальная нагрузка при 230 В перем. тока	8 А
Нагрузка ламп накаливания	1000 Вт
Нагрузка люминесцентных ламп, включенных попарно	1000 Вт
Нагрузка люминесцентных ламп с поперечной компенсацией	350 Вт ①
Нагрузка люминесцентных ламп индуктивная или ёмкостная	500 Вт
Электронный балласт	$I_{on} m$ 70 А/10 мс ②
Индуктивная нагрузка, $\cos\phi = 0,6/230 В \sim$	5 А
Коммутирующая способность по постоянному току	100 Вт
Минимальная комм. способность	4 В перем. тока / 10 мА
Контактный зазор/материал контакта	0,5 мм / Ag Sn02
Механическая износостойкость при 103 срабат. в час	$> 10^7$
Электрическая износост. при ном. напр., $\cos\phi = 1$ и 103 срабат. в час	$> 10^5$
Электр. износост. при подкл. ламп накал. и 103 срабат. в час	800 Вт $> 10^5$, 1000 Вт $> 0,8 \times 10^5$
Электр. износост. при ном. напр., $\cos\phi = 0,6$ и 103 срабат. в час	$> 10^4$
Макс. частота переключений	$10^3/ч$
Время переключения контакта	3 мс
Подключающая способность	2 x 1,5 мм ² с соединительной втулкой
Момент затяжки клемм	0,5 ... 0,8 Нм
Продолжительность непрер. включения при номин. напряжении	100 %
Диапазон напряжения катушки	От 0,9 до 1,1 U_n
Минимальное время команды / интервал между командами	50/1000 мс
Температура окружающей среды	От -20 °C / -4 °F до 50 °C / 122 °F
Ток в электронной схеме при местном управлении	230 В перем. тока 115 мА, после 10 с 8 мА ± 20 %
Ток в электронной схеме при центральном управлении	230 В перем. тока 8 мА, после 10 с 3 мА ± 20 %
Макс. параллельная емкость отдельного управляющего провода при 230 В \sim	0,7 мкФ (ок. 2000 м)
Макс. параллельная емкость центрального управляющего провода при 230 В \sim	0,2 мкФ (ок. 700 м)
Макс. ток ламп накаливания – параллельно к кнопкам управления 230 В	10 мА
Макс. индуцированное напряжение при 230 В на входах управления	0,2 U_n

Блокировочные реле для ламп поставляются по запросу.

① E 260 C не может использоваться с нагрузкой люминесцентных ламп с параллельной компенсацией.

② В случае электронного механизма управления следует учитывать возможность скачка пускового тока в 40 раз.

Устройства управления и сигнализации

Электронные блокировочные реле E 260



E 260

2CSC100066F0201

Электронные блокировочные реле E 260

Блокировочные реле в электронном исполнении отличаются более высокой надежностью, продолжительным сроком службы и меньшим уровнем шума при работе. Модель E 260 C также имеет функцию централизованного управления (ВКЛ. и ОТКЛ.).

Блокировочные реле с электронным управлением Напряжение катушки UC = 24 В переменного/постоянного тока

Контакты	Рассеиваемая мощность Вт ①	Вbp 4016779 EAN	Информация для заказа		Вес 1 шт. кг	Упак. 1 шт. шт.
			Тип	Код для заказа		
1 Н. 0.	2.4 (3.0)	57592 8	E 261-24	2CDE441000R0301	0.085	1
1 Н. 0. + 1 Н. 3.	2.4 (3.5)	57595 9	E 266-24	2CDE444000R0301	0.096	1
2 Н. 0.	2.4 (3.5)	57593 5	E 262-24	2CDE442000R0301	0.096	1

Напряжение катушки UC = 230 В переменного тока

Контакты	Рассеиваемая мощность Вт ①	Вbp 4016779 EAN	Информация для заказа		Вес 1 шт. кг	Упак. 1 шт. шт.
			Тип	Код для заказа		
1 Н. 0.	1.5 (2.0)	57596 6	E 261-230	2CDE141000R0301	0.085	1
1 Н. 0. + 1 Н. 3.	1.7 (3.6)	57598 0	E 266-230	2CDE144000R0301	0.096	1
2 Н. 0.	1.7 (3.6)	57597 3	E 262-230	2CDE142000R0301	0.096	1

Электронные блокировочные реле с функцией централизованного управления (ВКЛ./ОТКЛ.)

Кнопочные выключатели централизованного включения/отключения позволяют включать/отключать нагрузку, подключенную ко всем соединенным параллельно реле, независимо от их предшествующего состояния. При получении команды централизованного управления входы локального управления реле блокируются. Напряжение для централизованного и локального управления должно быть одинаковым.

Напряжение катушки UC = 24 В переменного/постоянного тока

Контакты	Рассеиваемая мощность Вт ①	Вbp 4016779 EAN	Информация для заказа		Вес 1 шт. кг	Упак. 1 шт. шт.
			Тип	Код для заказа		
1 Н. 0.	2.4 (3.0)	57599 7	E 261 C-24	2CDE441000R0311	0.085	1
1 Н. 0. + 1 Н. 3.	2.4 (3.5)	57601 7	E 266 C-24	2CDE444000R0311	0.096	1
2 Н. 0.	2.4 (3.5)	57600 0	E 262 C-24	2CDE442000R0311	0.096	1



Напряжение катушки UC = 230 В переменного тока

Контакты	Рассеиваемая мощность Вт ①	Вbp 4016779 EAN	Информация для заказа		Вес 1 шт. кг	Упак. 1 шт. шт.
			Тип	Код для заказа		
1 Н. 0.	1.5 (2.0)	57602 4	E 261 C-230	2CDE141000R0311	0.085	1
1 Н. 0. + 1 Н. 3.	1.7 (3.0)	57604 8	E 266 C-230	2CDE144000R0311	0.096	1
2 Н. 0.	1.7 (3.0)	57603 1	E 262 C-230	2CDE142000R0311	0.096	1

Для заметок





Устройства управления и сигнализации

Таблица выбора трансформаторов

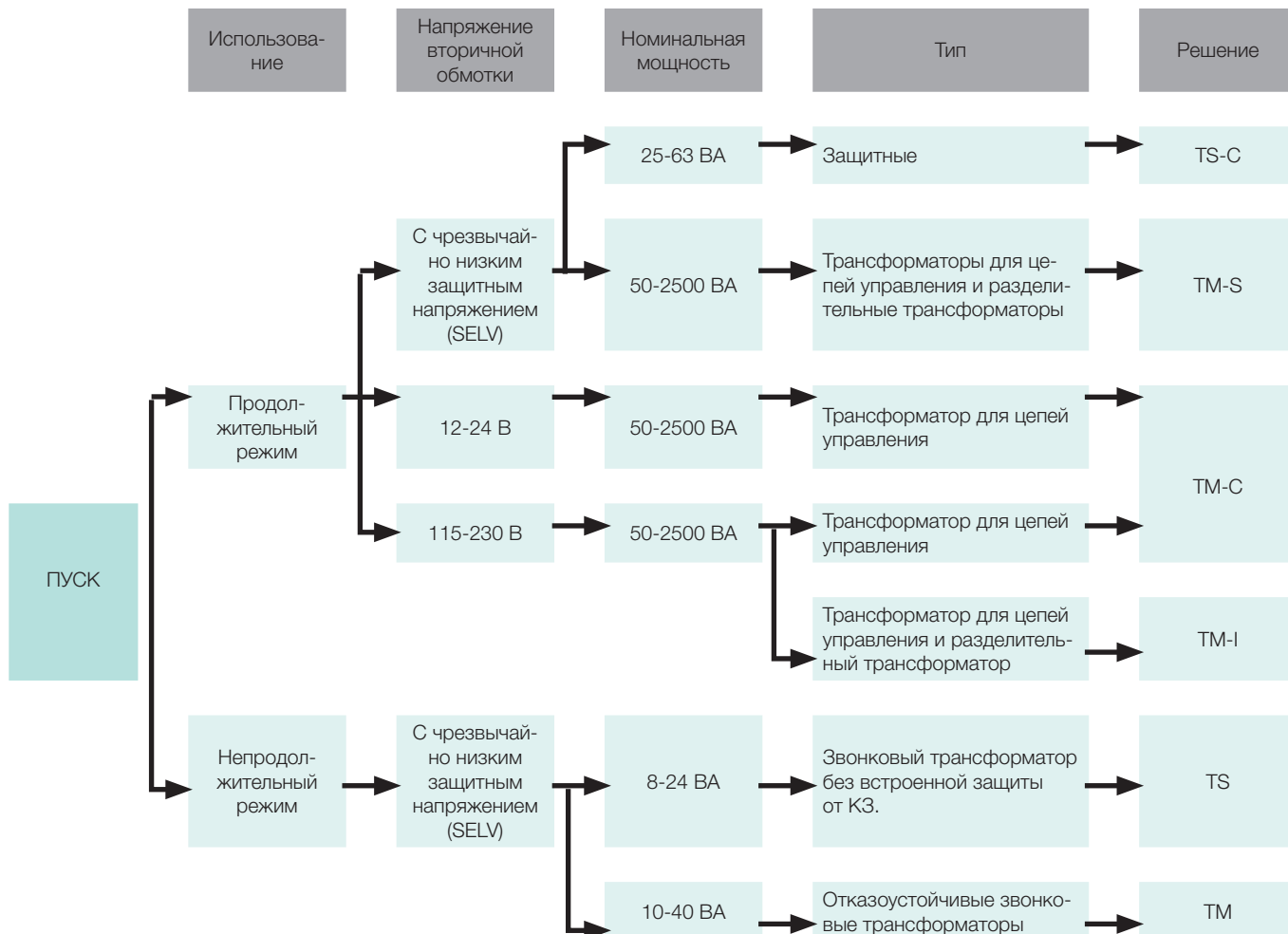
		Звонковые трансформаторы для непродолжительного режима работы	
			
Серия		TM	TS
Стандарт для справки		IEC EN 61558-2-8	
Классификация		Отказобезопасный	Неконструктивная защита от КЗ
Тепловая защита, встроенная во вторичную обмотку			■
Номинальная мощность		10, 15, 30, 40 ВА	8, 16, 24 ВА
Эксплуатация		Непродолжительный режим	
Номинальное напряжение первичной обмотки		230 В перем. тока	
Характеристики вторичной цепи	Двойная изоляция между первичной и вторичной обмотками	■	■
	Полная мощность на всех выходах SELV вторичная (выходное напряжение без нагрузки < 50 В перем. тока)	■	■
Габаритные размеры		2 модуля [10, 15 ВА] 3 модуля [30, 40 ВА]	2 модуля [8, 16 ВА] 3 модуля [24 ВА]

① См. стр. 6/50 для выбора защиты.



Защитные трансформаторы для общего применения	Трансформаторы для цепей управления для общего применения	Трансформаторы для цепей управления и трансформаторы безопасности для общего применения	Трансформаторы для цепей управления и разделительные трансформаторы для общего применения
			
TS-C	TM-C	TM-S	TM-I
IEC EN 61558-2-6	CEI EN 61558-2-2	CEI EN 61558-2-2 CEI EN 61558-2-6	CEI EN 61558-2-2 CEI EN 61558-2-4
Неконструктивная защита от КЗ	Трансформаторы для цепей управления без защиты от КЗ ①	Трансформатор для цепей управления и защитные трансформаторы без защиты от КЗ ①	Трансформаторы для цепей управления и разделительные трансформаторы без защиты от КЗ ①
■	■	■	■
25, 40, 63 ВА	От 50 до 2500 ВА	От 50 до 2500 ВА	От 50 до 2500 ВА
Продолжительный режим 230 В перем. тока	Продолжительный режим 230/400 В перем. тока	Продолжительный режим 230/400 В перем. тока	Продолжительный режим 230/400 В перем. тока
■	■	■	■
■	■	■	■
4 модуля [25, 40 ВА] 5 модулей [63 ВА]	См. габаритные размеры 13/60	См. габаритные размеры 13/60	См. габаритные размеры 13/60

	Звонковый трансформатор TM, TS
	Трансформатор для питания цепей сверхнизкого напряжения, подходит для нагрузок, требующих непродолжительное питание, в частности, звонков. Первичная и вторичная обмотки разделены и изолированы друг от друга.
	Стандарты для справки: IEC EN 61558-2-8
	Трансформатор для цепей управления TM-C, TM-S*, TM-I*
	Трансформатор для питания цепей управления, например, сигнализации, блокировки, и.т.д
	Стандарты для справки: CEI EN 61558-2-2
	Трансформатор безопасности TS-C, TM-S*
	Разделительные трансформаторы для питания дополнительных низковольтных защитных цепей (< 50 В без нагрузки). Случайное прикосновение к вторичной обмотке не несет опасность.
	Стандарты для справки: CEI EN 61558-2-6
	Разделительный трансформатор TM-I*
	Трансформатор, первичная обмотка которого отделена от вторичных обмоток с помощью двойной или усиленной изоляции для защиты цепи, питаемой от вторичной обмотки, от опасностей в результате случайного одно-временного контакта с землей и частями под напряжением, или заземленными частями, которые могут оказать-ся под напряжением в случае повреждения изоляции.
	Стандарты для справки: CEI EN 61558-2-4

* TM-S и TM оба соответствуют двум стандартам.

Устройства управления и сигнализации

Трансформаторы для цепей управления, трансформаторы безопасности и разделительные трансформаторы – таблица выбора

Таблица выбора аппаратов для защиты вторичной обмотки
Для выбора защиты первичной обмотки см. стр. 10/203



Мощность ВА	Вторичное напряжение	TM-C Трансформатор для цепей управления				TM-S Трансформатор для цепей управления/ трансформатор безопасности				TM-I Трансформатор для цепей управ- ления/раздели- тельный трансфор- матор	
		12 В	24 В	115 В	230 В	12 В	24 В	24 В	48 В	115 В	230 В
50	Трансформатор	2CSM207113R0801		2CSM207213R0801		2CSM236893R0801		2CSM204653R0801 ②		2CSM204583R0801	
	Предохранитель ①	4 А	2 А	0,4 А	0,2 А	4 А	2 А	2 А	1 А	0,4 А	0,2 А
100	Трансформатор	2CSM207103R0801		2CSM236933R0801		2CSM207163R0801		2CSM204643R0801		2CSM201123R0801	
	Предохранитель ①	8 А	4 А	0,8 А	0,4 А	8 А	4 А	4 А	2 А	0,8 А	0,4 А
	Авт. выкл.	S202 C8	S202 C4	S202 C1	S202 C0,5	S202 C8	S202 C4	S202 C4	S202 C2	S202 C1	S202 C0,5
160	Трансформатор	2CSM236853R0801		2CSM207203R0801		2CSM202073R0801		2CSM204633R0801		2CSM204533R0801	
	Предохранитель ①	12 А	6,3 А	1,25 А	0,63 А	12 А	6,3 А	6,3 А	3,15 А	1,25 А	0,63 А
200	Трансформатор	S202 C13	S202 C8	S202 C1,6	S202 C-	S202 C13	S202 C8	S202 C8	S202 C4	S202 C1,6	-
	Предохранитель ①	2CSM236823R0801		2CSM236883R0801		2CSM260043R0801				2CSM204513R0801	
250	Трансформатор	2CSM207093R0801		2CSM236923R0801		2CSM260063R0801		2CSM204673R0801		2CSM204493R0801	
	Предохранитель ①	20 А	10 А	2 А	1 А	20 А	10 А	10 А	5 А	2 А	1 А
320	Трансформатор	S202 C20	S202 C10	S202 C2	S202 C1	S202 C20	S202 C10	S202 C10	S202 C6	S202 C2	S202 C1
	Предохранитель ①	2CSM236843R0801		2CSM236923R0801		2CSM260063R0801		2CSM204673R0801		2CSM204493R0801	
400	Трансформатор	S202 C25	S202 C13	S202 C3	S202 C1,6	S202 C25	S202 C13	S202 C13	S202 C8	S202 C3	S202 C1,6
	Предохранитель ①	2CSM289703R0801		2CSM207193R0801		2CSM260103R0801		2CSM204613R0801		2CSM201073R0801	
630	Трансформатор	S202 C32	S202 C16	S202 C4	S202 C2	S202 C32	S202 C16	S202 C16	S202 C8	S202 C4	S202 C2
	Предохранитель ①	2CSM236813R0801		2CSM207183R0801		2CSM260053R0801		2CSM204603R0801		2CSM204423R0801	
1000	Трансформатор	S202 C50	S202 C25	S202 C6	S202 C3	S202 C50	S202 C25	S202 C25	S202 C13	S202 C6	S202 C3
	Предохранитель ①	2CSM292873R0801		2CSM236913R0801		2CSM260093R0801				2CSM204413R0801	
1600	Трансформатор	S802C C80	S202 C40	S202 C8	S202 C4	S802C C80	S202 C40			S202 C8	S202 C4
	Предохранитель ①	2CSM292863R0801		2CSM201813R0801		2CSM260083R0801				2CSM204403R0801	
2000	Трансформатор	125 А	63 А	16 А	8 А	125 А	63 А			16 А	8 А
	Предохранитель ①	S802C C125	S202 C63	S202 C16	S202 C8	S802C C125	S202 C63			S202 C16	S202 C8
2500	Трансформатор	2CSM292853R0801		2CSM236903R0801		2CSM260073R0801				2CSM204383R0801	
	Предохранитель ①	160 А	80 А	16 А	8 А	160 А	80 А			16 А	8 А
2500	Трансформатор	-	S802C C80	S202 C20	S202 C10	-	S802C C80			S202 C20	S202 C10
	Предохранитель ①	2CSM236943R0801		2CSM207173R0801		2CSM204663R0801				2CSM204363R0801	
2500	Трансформатор	200 А	100 А	20 А	10 А	200 А	100 А			20 А	10 А
	Предохранитель ①	-	S802C C100	S202 C25	S202 C13	-	S802C C100			S202 C25	S202 C13

① ПЛАВКИЕ ПРЕДОХРАНИТЕЛИ

- номинал ≤ 6,3 А - предохранители aM с высокой отключающей способностью согласно IEC601268

- номинал > 6,3 А - предохранители gG согласно IEC60269-2 или IEC60269-3

② TM-S 50/24-48 P соответствует IEC EN 61558-2-4 на вторичной обмотке при 48 В и IEC EN 61558-2-6 на вторичной обмотке при 24 В

Устройства управления и сигнализации

Трансформаторы для цепей управления, трансформаторы безопасности и разделительные трансформаторы TM-C, TM-S, TM-I



TM

Технические характеристики

		TM-C	TM-S	TM-I
Номинальное напряжение первичной обмотки U_n	[В]	230/400 перем. тока	230/400 перем. тока	230/400 перем. тока
Регулировка напряжения первичной обмотки розетки ± 15 В		Нет	Да	Да
Максимальная температура окружающей среды ③	[°C]	40	40	40
Номинальное напряжение вторичной обмотки U_n	[В]	12-24, 115-230 перем. тока	12-24, 24-48 перем. тока ②	115-230 перем. тока
Номинальная частота	[Гц]	50/60	50/60	50/60
Напряжение изоляции между первичной и вторичной обмотками	[кВ]	3.5	4.8	4.8
Номинальная мощность	[ВА]	50-2500	50-2500	50-2500
Сечение первичного кабеля (Ø макс.)	[мм ²]	6	6	6
Рабочая температура	[°C]	①	①	①
Сертификаты		ENEC (до 1000 ВА), UR, CSA	ENEC (до 1000 ВА), UR, CSA	ENEC (до 1000 ВА), UR, CSA
Стандарты		CEI EN 61558-2-2	CEI EN 61558-2-2 CEI EN 61558-2-6	CEI EN 61558-2-2 CEI EN 61558-2-6

① См. технические данные

② TM-S 50/24-48 P соответствует CEI EN 61558-2-4 на вторичной обмотке 48 В и CEI EN 61558-2-6 на вторичной обмотке 24 В

③ Максимальная температура без потребления энергии в режиме ожидания. См. технические данные о потреблении энергии в режиме ожидания согласно температуре.

Где еще посмотреть:

Технические характеристики трансформаторов, стр. 10/202

Часто задаваемые вопросы:

Полный список ответов можно найти в разделе «Вопросы и ответы» брошюры Трансформаторы TM (код 2CSC446005B0202)

Возможно вас также заинтересуют:

Импульсные блоки питания CP-D, стр. 6/59

Устройства управления и сигнализации

Трансформаторы для цепей управления, безопасности и разделительные трансформаторы TM-C, TM-S, TM-I



TM-I



TM-S



TM-C

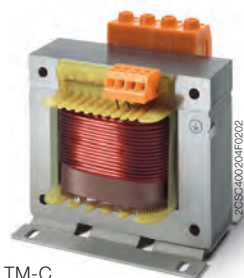

TM-C

Трансформатор для цепей управления TM-C

Трансформатор для питания цепей управления, например, подачи команд, сигнализации, блокировки и т.д.

Стандарты для справки: CEI EN 61558-2-2.

Трансформатор безопасности TM-S

Разделительные трансформаторы для питания дополнительных низковольтных защитных цепей (< 50 В без нагрузки). Случайное прикосновение к вторичной обмотке не несет опасность.

Стандарты для справки: CEI EN 61558-2-6

Разделительный трансформатор TM-I

Трансформатор, первичная обмотка которого отделена от вторичных обмоток с помощью двойной или усиленной изоляции для защиты цепи, питаемой от вторичной обмотки, от опасностей в результате случайного одновременного контакта с землей и частями под напряжением, или заземленными частями, которые могут оказаться под напряжением в случае повреждения изоляции.

Стандарты для справки: CEI EN 61558-2-4

Поскольку трансформаторы TM-C, TM-S и TM-I не обеспечены встроенной защитой, они должны быть защищены в соответствии со следующими правилами:

- Первичная обмотка: защита линии должна соответствовать или превышать рекомендуемое значение на странице 10/203. Это устройство гарантирует защиту линии и непрерывность эксплуатации, но не защищает трансформатор.
- Вторичная обмотка: защита трансформатора должна быть выбрана в соответствии с таблицами на предыдущих страницах. Это устройство защищает трансформатор.

Однофазные трансформаторы для цепей управления TM-C, первичная обмотка 230-400 В

Номинальная мощность	Напряжение вторичной обмотки В перем. тока	Вbn 8012542 EAN	Информация для заказа		Масса 1 шт. кг	Упак. 1 шт. шт.
			Тип	Код для заказа		
50	12-24	071136	TM-C 50/12-24	2CSM207113R0801	1.1	1
100	12-24	071037	TM-C 100/12-24	2CSM207103R0801	2	1
160	12-24	368533	TM-C 160/12-24	2CSM236853R0801	3	1
200	12-24	368236	TM-C 200/12-24	2CSM236823R0801	3.2	1
250	12-24	070931	TM-C 250/12-24	2CSM207093R0801	3.6	1
320	12-24	368434	TM-C 320/12-24	2CSM236843R0801	4.4	1
400	12-24	897033	TM-C 400/12-24	2CSM289703R0801	5.5	1
630	12-24	368137	TM-C 630/12-24	2CSM236813R0801	7.8	1
1000	12-24	928737	TM-C 1000/12-24	2CSM292873R0801	13.2	1
1600	12-24	928638	TM-C 1600/12-24	2CSM292863R0801	21.2	1
2000	12-24	928539	TM-C 2000/12-24	2CSM292853R0801	25.5	1
2500	12-24	369431	TM-C 2500/12-24	2CSM236943R0801	26.8	1
50	115-230	072133	TM-C 50/115-230	2CSM207213R0801	1.1	1
100	115-230	369332	TM-C 100/115-230	2CSM236933R0801	2	1
160	115-230	072034	TM-C 160/115-230	2CSM207203R0801	3	1
200	115-230	368830	TM-C 200/115-230	2CSM236883R0801	3.2	1
250	115-230	071532	TM-C 250/115-230	2CSM207153R0801	3.6	1
320	115-230	369233	TM-C 320/115-230	2CSM236923R0801	4.4	1
400	115-230	071938	TM-C 400/115-230	2CSM207193R0801	5.5	1
630	115-230	071839	TM-C 630/115-230	2CSM207183R0801	7.8	1
1000	115-230	369134	TM-C 1000/115-230	2CSM236913R0801	13.2	1
1600	115-230	018131	TM-C 1600/115-230	2CSM201813R0801	21.2	1
2000	115-230	369035	TM-C 2000/115-230	2CSM236903R0801	25.5	1
2500	115-230	071730	TM-C 2500/115-230	2CSM207173R0801	26.8	1

Где еще посмотреть:

Технические характеристики трансформаторов, стр. 10/202

Часто задаваемые вопросы:

Полный список ответов можно найти в разделе «Вопросы и ответы» брошюры Трансформаторы TM (код 2CSC446005B0202)

Возможно вас также заинтересуют:

Импульсные блоки питания CP-D, стр. 6/59

Однофазные трансформаторы безопасности и трансформаторы для цепей управления ТМ-S, первичная обмотка 230-400 В ±15

Номинальная мощность ВА	Напряжение вторичной обмотки В перем. тока	Vbn 8012542 EAN	Информация для заказа		Масса 1 шт. кг	Упак. 1 шт. шт.
			Тип	Код для заказа		
50	12-24	368939	TM-S 50/12-24 P	2CSM236893R0801	1.1	1
100	12-24	071631	TM-S 100/12-24 P	2CSM207163R0801	2	1
160	12-24	020738	TM-S 160/12-24 P	2CSM202073R0801	3	1
200	12-24	600435	TM-S 200/12-24 P	2CSM260043R0801	3.2	1
250	12-24	601135	TM-S 250/12-24 P	2CSM260113R0801	3.6	1
320	12-24	600633	TM-S 320/12-24 P	2CSM260063R0801	4.4	1
400	12-24	601036	TM-S 400/12-24 P	2CSM260103R0801	5.5	1
630	12-24	600534	TM-S 630/12-24 P	2CSM260053R0801	7.8	1
1000	12-24	600930	TM-S 1000/12-24 P	2CSM260093R0801	13.2	1
1600	12-24	600831	TM-S 1600/12-24 P	2CSM260083R0801	21.2	1
2000	12-24	600732	TM-S 2000/12-24 P	2CSM260073R0801	25.5	1
2500	12-24	046639	TM-S 2500/12-24 P	2CSM204663R0801	26.8	1
50	24-48	046530	TM-S 50/24-48 P	2CSM204653R0801	1.1	1
100	24-48	046431	TM-S 100/24-48 P	2CSM204643R0801	2	1
160	24-48	046332	TM-S 160/24-48 P	2CSM204633R0801	3	1
250	24-48	046837	TM-S 250/24-48 P	2CSM204683R0801	3.2	1
320	24-48	046738	TM-S 320/24-48 P	2CSM204673R0801	3.6	1
400	24-48	046134	TM-S 400/24-48 P	2CSM204613R0801	4.4	1
630	24-48	046035	TM-S 630/24-48 P	2CSM204603R0801	5.5	1

Однофазные разделительные трансформаторы и трансформаторы для цепей управления ТМ-I, первичная обмотка 230-400 В ±15

Номинальная мощность ВА	Напряжение вторичной обмотки В перем. тока	Vbn 8012542 EAN	Информация для заказа		Масса 1 шт. кг	Упак. 1 шт. шт.
			Тип	Код для заказа		
50	115-230	045830	TM-I 50/115-230 P	2CSM204583R0801	1.1	1
100	115-230	011231	TM-I 100/115-230 P	2CSM201123R0801	2	1
160	115-230	045335	TM-I 160/115-230 P	2CSM204533R0801	3	1
200	115-230	045137	TM-I 200/115-230 P	2CSM204513R0801	3.2	1
250	115-230	045038	TM-I 250/115-230 P	2CSM204503R0801	3.6	1
320	115-230	044932	TM-I 320/115-230 P	2CSM204493R0801	4.4	1
400	115-230	010739	TM-I 400/115-230 P	2CSM201073R0801	5.5	1
630	115-230	044239	TM-I 630/115-230 P	2CSM204423R0801	7.8	1
1000	115-230	044130	TM-I 1000/115-230 P	2CSM204413R0801	13.2	1
1600	115-230	044031	TM-I 1600/115-230 P	2CSM204403R0801	21.2	1
2000	115-230	043836	TM-I 2000/115-230 P	2CSM204383R0801	25.5	1
2500	115-230	043638	TM-I 2500/115-230 P	2CSM204363R0801	26.8	1

Аксессуары

	Vbn 8012542 EAN	Информация для заказа		Масса 1 шт. кг	Упак. 1 шт. шт.
		Тип	Код для заказа		
Монтажный кронштейн для DIN-рейки (до 160 ВА)	010333	TM-C-DIN	2CSM201033R0801	0.10	10

Устройства управления и сигнализации

Модульные разделительные трансформаторы TS-C



TS 25 C

2CSM400759R0001



TS 63 C

2CSM400759R0001

Технические характеристики

		TS 25 C	TS 40 C	TS 63 C
Номинальное напряжение первичной обмотки U_n	[В]	230 перем. тока	230 перем. тока	230 перем. тока
Номинальное напряжение вторичной обмотки U_n	[В]	12- 24 В перем. тока	12- 24 В перем. тока	12- 24 В перем. тока
Номинальная частота	[Гц]	50/60	50/60	50/60
Номинальная мощность (непрерывное использование)	[ВА]	25	40	63
Рассеиваемая мощность	[Вт]	5	10	16,7
Модули	[Кол-во]	4	4	5
Стандарты		IEC/EN 61558-2-6		
Сертификаты		IMQ, VDE, ГОСТ		

Трансформаторы модульные для общего применения TS-C

Данные трансформаторы оборудованы температурным устройством защиты, которое размыкает вторичные контакты при повышении температуры до определенной уставки, при этом температура трансформатора остается в допустимых пределах в случае к.з и перегрузки. Питание вторичной цепи автоматически восстанавливается после устранения аварии и соответственно снижения температуры.

Они идеально подходят для длительной подачи питания на измерительные устройства, вспомогательные электронные устройства (например, измерительные системы, системы видео-домофонов, шинной связи) и цепи с чрезвычайно низким защитным напряжением (SELV) для ванных комнат и душевых, освещения, фонтанов, электро-медицинских приборов и т. п. Одной из важных особенностей этих новых устройств является то, что они занимают очень мало места, имея размер 4-х модулей для версий 25 и 40 ВА и размер 5-ти модулей для версии 63 ВА.

Номинальная мощность (непрерыв.)	Номинальное напряжение вторичной обмотки	Вbn 8012542 EAN	Информация для заказа		Масса 1 шт. кг	Упак. 1 шт. шт.
			Тип	Код для заказа		
25	12-24	928508	TS 25/12-24 C	2CSM251043R0811	0.920	1
40	12-24	928607	TS 40/12-24 C	2CSM401043R0811	1.100	1
63	12-24	928706	TS 63/12-24 C	2CSM631043R0811	1.150	1

Где еще посмотреть:

Технические характеристики модульных трансформаторов, стр. 10/201

Возможно вас также заинтересуют:

Импульсные блоки питания CP-D, стр. 6/59

Устройства управления и сигнализации

Звонковые трансформаторы ТМ



TM 15/12

2CSC400594FR0201



TM 40/12

2CSC400595FR0201

Технические характеристики

Номинальное напряжение первичной обмотки U_n	[В]	230 перем. тока
Номинальное напряжение вторичной обмотки U_n	[В]	4, 8, 12, 24
Номинальная частота	[Гц]	50/60
Номинальная мощность (при непродолжительной работе)	[ВА]	10, 15, 30, 40
Рассеиваемая мощность	[Вт]	1...4
Модули	[Кол-во]	2 (TM10, TM15), 3 (TM30, TM40)
Сечение кабеля (\varnothing мин/макс)	[мм ²]	1.5 / 10
Момент затяжки клемм	[Нм]	1
Степень защиты		IP 20
Стандарты для справки		IEC/EN 61558-2-8
Сертификаты		ГОСТ, IMQ (TM10, TM15, TM30)

Отказоустойчивые звонковые трансформаторы ТМ

Трансформаторы с безопасно низким напряжением вторичной обмотки (SELV) подходят для нагрузок, которые требуют непродолжительного питания, в частности, дверных звонков и колокольчиков.

Отказоустойчивая эксплуатация и отличная безопасность гарантированы благодаря идеальной изоляции и развязке между первичной и вторичной цепями.

Максимальная номинальная мощность ^① (для непродолжительного режима) ВА	Номинальное напряжение на вторичной обмотке В перем. тока	Ввп 8012542 EAN	Информация для заказа		Масса 1 шт. кг	Упак. 1 шт. шт.
			Тип	Код для заказа		
10	4-8-12	367109	TM10/12	2CSM101021R0801	0.300	6
10	12-24	367208	TM10/24	2CSM101041R0801	0.300	6
15	4-8-12	367307	TM15/12	2CSM151021R0801	0.300	6
15	12-24	367406	TM15/24	2CSM151041R0801	0.300	6
30	4-8-12	367505	TM30/12	2CSM301021R0801	0.450	4
30	12-24	367604	TM30/24	2CSM301041R0801	0.450	4
40	4-8-12	367703	TM40/12	2CSM401021R0801	0.450	4
40	12-24	367802	TM40/24	2CSM401041R0801	0.450	4

① См. ниже в схемах действующую мощность на каждом вторичном выходе

Где еще посмотреть:

Технические характеристики модульных трансформаторов, стр. 10/201

Возможно вас также заинтересуют:

Импульсные блоки питания CP-D, стр. 6/69

Устройства управления и сигнализации

Звонковые трансформаторы TS



TS 8/8

2CSC400997F0201



TS 8/12 SW

2CSC400988F0201



TS 24/8-12-24

2CSC400998F0201

Технические характеристики

Номинальное напряжение первичной обмотки U_n	[В]	230 перем. тока
Номинальное напряжение вторичной обмотки U_n	[В]	4, 8, 12, 24
Номинальная частота	[Гц]	50/60
Номинальная мощность (при непродолжительной работе)	[ВА]	10, 15, 30, 40
Рассеиваемая мощность	[Вт]	1...4
Модули	[Кол-во]	2 (TS8, TS16), 3 (TS24)
Сечение кабеля (мин/макс)	[мм ²]	1.5 / 10
Момент затяжки клемм	[Нм]	1
Степень защиты		IP 20
Стандарты для справки		IEC/EN 61558-2-8
Сертификаты		VDE, ГОСТ

Звонковые трансформаторы TS без встроенной защита от кз

Трансформаторы с чрезвычайно низким защитным напряжением вторичной обмотки (SELV) подходят для нагрузок, которые требуют импульсного питания, в частности, дверных звонков. В дополнение к идеальной изоляции и развязке между первичной и вторичной обмотками трансформаторы TS имеют устройство тепловой защиты, интегрированное во вторичную цепь, что делает их устойчивыми к токам КЗ (неконструктивная защита от короткого замыкания). Кроме того, серия TS8/SW оснащена переключателем для управления нагрузками, подключенными к вторичной цепи.

Макс. ном. мощность (для непродолжительного режима)	Ном. напряж. вторичной обмотки	Переключатель 0-1	Вbn 8012542 EAN	Информация для заказа		Масса 1 шт. кг	Упак. 1 шт. шт.
				Тип	Код для заказа		
8	8		368007	TS8/8	2CSM081301R0811	0.355	6
8	12		368106	TS8/12	2CSM081401R0811	0.355	6
8	24		368205	TS8/24	2CSM081501R0811	0.355	6
8	8	■	368304	TS8/8 SW	2CSM081302R0811	0.277	6
8	12	■	368403	TS8/12 SW	2CSM081402R0811	0.277	6
8	4-6-8	■	368601	TS8/4-6-8 SW	2CSM081012R0811	0.280	6
8	4-8-12	■	368700	TS8/4-8-12 SW	2CSM081022R0811	0.280	6
16	8		368809	TS16/8	2CSM161301R0811	0.355	6
16	12		368908	TS16/12	2CSM161401R0811	0.355	6
16	24		369004	TS16/24	2CSM161501R0811	0.330	6
16	4-6-8		369103	TS16/4-6-8	2CSM161011R0811	0.333	6
16	4-8-12		369202	TS16/4-8-12	2CSM161021R0811	0.333	6
24	4-8-12		369301	TS24/4-8-12	2CSM241021R0811	0.465	4
24	8-12-24		369400	TS24/8-12-24	2CSM241031R0811	0.465	4

① См. ниже в схемах действующую мощность на каждом вторичном выходе

Где еще посмотреть:

Технические характеристики модульных трансформаторов, стр. 10/201

Возможно вас также заинтересуют:

Импульсные блоки питания CP-D, стр. 6/59

Устройства управления и сигнализации

Звонки и зуммеры SM, RM, TSM, TSR



SM 1-230

2CSC400518FX001



TSM

2CSC400518FX001

Технические характеристики

		SM1-12, RM1-12	SM1-230, RM1-230	SM2-12, RM2-12	SM2-24, RM2-24	SM2-230, RM2-230	TSM, TSR
Номинальное напряжение Un	[В перем. тока]	8-12	230	12	24	230	230
Номинальная частота	[Гц]	50	50	50	50	50	50
Потребление энергии	[ВА]	2,5-6,5	4,5	4,5	4,5	4,5	5,5
Уровень шума на расстоянии 1 метр	Звонок [дБ]	82	82	82	82	82	80
	Зуммер [дБ]	80	80	80	80	80	70
Макс. постоянное рабочее время	Трех-тональный [дБ]						84
		15 мин	15 мин	12 ч ①	12 ч а	12 ч а	TSM: 1 мин TSR: 5 мин
Макс. сечение кабеля	[мм²]	10	10	10	10	10	10
Монтажное положение		только вертикальное					
Степень защиты		IP20-IP40, монтаж в распределительное устройство					
Модули	[Кол-во]	1	1	1	1	1	2

① Непрерывная работа в течение более 12 часов может повлиять на уровень звука

Звонки и зуммеры

В ассортимент звонков и зуммеров входят модульные версии для непродолжительного режима работы SM1, RM1, TSM и TSR, которые подходят для звуковой сигнализации в жилом и коммерческом секторах, и версии для длительного режима работы SM2 и RM2, которые способны работать под нагрузкой до 12 часов при сохранении качества и уровня сигнала. RM2 и SM2 предназначены для специальных областей применения, таких как звуковая сигнализация в промышленности, аварийная сигнализация, наблюдение и интенсивное использование (школы, заводы и т.д.). Версии TSM и TSR оснащены трансформатором: входное напряжение 230 В перем. тока, напряжение питания звонка 12 или 24 В.

Электромеханические модульные звонки SM

Номинальное напряжение	Использование	Ввп 8012542	Информация для заказа		Масса 1 шт. кг	Упак. 1 шт. шт.
			Тип	Код для заказа		
В перем. тока		EAN				
8/12	Непродолжительный режим	886204	SM1-12	2CSM111000R0821	0.076	12
230	Непродолжительный режим	886303	SM1-230	2CSM131000R0821	0.076	12
12	Продолжительный режим	886600	SM2-12	2CSM112000R0821	0.076	12
24	Продолжительный режим	886709	SM2-24	2CSM122000R0821	0.076	12
230	Продолжительный режим	886808	SM2-230	2CSM132000R0821	0.076	12

Электромеханические модульные зуммеры RM

Номинальное напряжение	Использование	Ввп 8012542	Информация для заказа		Масса 1 шт. кг	Упак. 1 шт. шт.
			Тип	Код для заказа		
В перем. тока		EAN				
8/12	Непродолжительный режим	886419	RM1-12	2CSM211000R0821	0.076	12
230	Непродолжительный режим	886518	RM1-230	2CSM231000R0821	0.076	12
12	Продолжительный режим	886907	RM2-12	2CSM212000R0821	0.076	12
24	Продолжительный режим	887003	RM2-24	2CSM222000R0821	0.076	12
230	Продолжительный режим	887102	RM2-230	2CSM232000R0821	0.076	12

Устройства управления и сигнализации

Звонки и зуммеры SM, RM, TSM, TSR



2CSM100000R0841

TSR

Модульный электронный звонок TSM (двух-тональный) + трансформатор в комплекте						
Номинальное напряжение	Использование	Vbn 8012542	Информация для заказа		Масса 1 шт.	Упак. 1 шт.
В перем. тока		EAN	Тип	Код для заказа	кг	шт.
230	Непродолжительный режим	007005	TSM	2CSM100000R0841	0.300	6

Звонок TSR + зуммер + трансформатор в комплекте						
Номинальное напряжение	Использование	Vbn 8012542	Информация для заказа		Масса 1 шт.	Упак. 1 шт.
В перем. тока		EAN	Тип	Код для заказа	кг	шт.
230	Непродолжительный режим	369608	TSR	2CSM100000R0831	0.300	1

Устройства управления и сигнализации

Импульсные блоки питания CP-D



CP-D

20DC271024R007

Технические характеристики

		CP-D 12/0.83	CP-D 12/2.1	CP-D 24/0.42	CP-D 24/1.3	CP-D 24/2.5	CP-D 24/4.2	
Входная цепь								
Номинальное напряжение	[В] перем. тока	100-240						
Диапазон напряжений	[В] перем. тока	90-264						
	[В] пост. тока	120-370						
Частотный диапазон	[Гц]	47-63						
Резервный аккумулятор на случай падения напряжения	[мс]	>30	>30	>30	>30	>60	>60	
Номинал встроенного предохранителя (250 В перем. тока)	[А]	1	2	1	2	2	3,15	
Потери мощности	при 110 В перем. тока	[мА]	200	502	184	600	1120	1800
	при 230 В перем. тока	[мА]	128.3	277	120.6	344	660	900
Пусковой ток (макс. 3 мс)	[А]	30	50	30	50	60	60	
Выходная цепь								
Номинальное напряжение	[В] пост. тока	12	12	24	24	24	24	
Допуск по выходному напряжению		±1%						
Регулируемое выходное напряжение		12-14 В пост. тока			24-28 В пост. тока	24-28 В пост. тока	24-28 В пост. тока	
Номинальный ток	[А]	0.83	2.10	0.42	1.30	2.50	4.20	
Номинальная мощность	[Вт]	10	30	10	30	60	100	
Сопротивление реверсивному питанию		18 В пост. тока / 1 с	18 В пост. тока / 1 с	35 В пост. тока / 1 с	35 В пост. тока / 1 с	35 В пост. тока / 1 с	35 В пост. тока / 1 с	
Параллельное соединение		Не допускается						
Последовательное соединение		Допустимо для увеличения выходного напряжения						
Выходная цепь: поведение при нулевой нагрузке, перегрузке и КЗ		Кривая U/I ①						
Выходная кривая		Работа с ограничением мощности						
Поведение в случае короткого замыкания / перегрузки		Работа с ограничением мощности						
Максимальная мощность в случае короткого замыкания	[А]	1.4	5.9	0.78	4.2	6.05	11.5	
Реакция без нагрузки		Стабильные операции						
Светодиодный индикатор состояния								
Зеленый светодиод (сеть пост. тока ВКЛ)		Выходное напряжение питания подается правильно						
Красный светодиод (низкое напряжение сети пост. тока)		Выходное напряжение слишком низкое						
Рабочая температура	[°C]	-10...+70						
Снижение значения выходного тока для температуры 60°C < ta < 70°C		2,5% / градус						
Соответствие		UR, CSA, CCC, ГОСТ						

① см. кривые в технических данных на стр. 10/233

Устройства управления и сигнализации

Импульсные блоки питания CP-D



CP-D 12/0.83,
CP-D 24/0.42



CP-D 12/2.1
CP-D 24/1.3



CP-D 24/2.5



CP-D 24/4.2

Блоки питания

- Выходное напряжение 12 В, 24 В
- Регулируемое выходное напряжение (для устройств >10 Вт)
- Выходной ток 0,42 А; 0,83 А; 1,3 А; 2,1 А; 2,5 А; 4,2 А
- Диапазон мощности 10 Вт, 30 Вт, 60 Вт, 100 Вт
- Широкий диапазон входных напряжений 100-240 В AC (90-264 В AC, 120-370 В DC)
- Высокий КПД до 89 %
- Малая рассеиваемая мощность и слабый нагрев
- Конвекционное охлаждение (без принудительного охлаждения вентиляторами)
- Диапазон рабочих температур -10...+70 °C
- Защита от нулевой нагрузки, перегрузок и короткого замыкания
- Защита входа внутренним предохранителем
- Выходная кривая U/I (наклонный участок кривой при перегрузке – без отключения)
- Индикация рабочих состояний
- Корпус светло-серого цвета согласно RAL 7035

Номинальное входное напряжение В	Номинальная выходная мощность напряжение / ток В / А	Ввп EAN	Информация для заказа		Упак. 1 шт. шт.
			Тип	Код для заказа	
90-264В пер. тока/ 120-375В пост.тока	12В пост. тока / 0,83 А		CP-D 12/0.83	1SVR 427 041 R1000	0.06/0.13
90-264В пер./ 120-375В пост. тока	12 В пост. тока / 2,1 А		CP-D 12/2.1	1SVR 427 043 R1200	0.19/0.41
90-264В пер./ 120-375В пост. тока	24 В пост. тока / 0,42 А		CP-D 24/0.42	1SVR 427 041 R0000	0.06/0.13
90-264В пер./ 120-375В пост. тока	24 В пост. тока / 1,3 А		CP-D 24/1.3	1SVR 427 043 R0100	0.19/0.41
90-264В пер./ 120-375В пост. тока	24 В пост. тока / 2,5 А		CP-D 24/2.5	1SVR 427 044 R0200	0.25/0.55
90-264В пер./ 120-375В пост. тока	24 В пост. тока / 4,2 А		CP-D 24/4.2	1SVR 427 045 R0400	0.32/0.71

Устройства управления и сигнализации

Модульные розетки



Модульные розетки

Технические характеристики				
Номинальное напряжение U_n	[В]	250 перем. тока		
Номинальный ток I_n	[А]	16 (M1170, M1173, M1174, M1175),		
Номинальная частота	[Гц]	50/60		
Рассеиваемая мощность	[Вт]	0,6		
Модули	[Кол-во]	2,5 для M117x 3 для M1011, M1363		
Защитные шторки		да, для всего ассортимента		
Сечение кабеля (\varnothing мин.-макс.)	[мм ²]	2.5 / 16		
Момент затяжки клемм	[Нм]	1.2		
Температура	хранения	[°C]	-40 ... +70	
	рабочая	[°C]	-25 ... +35	
Степень защиты		IP20 / IP30 версии с крышкой, крышка закрыта		
		M1175	M1173	M1170
Стандарты для справки		DIN VDE 0620-1	CEI 23-50	NF C 61 314
Сертификаты		VDE, ГОСТ	IMQ, ГОСТ	ГОСТ LCIE, CEBC, ГОСТ

Технические характеристики светового индикатора

Тип		Люминесцентная торпедообразная лампа		
Назначение		Индикация наличия питания (M1363, M1173, M1175)		
		Индикация вставленной вилки + наличие питания (M1176, M2071)		
Светлый цвет		зеленый		
Потребление энергии	[Вт]	0.25		

Технические характеристики предохранителя

Тип		5 x 20 мм до 6,3 А aM		
Назначение		защита фаз		
Отключающая способность	[А]	1500		
Стандарт для справки		IEC EN 60127		

Где еще посмотреть:

Технические характеристики
модульных розеток, стр. 10/210

Устройства управления и сигнализации

Модульные розетки

Модульные розетки

Модульные розетки позволяют подключать устройства, инструменты или электрическое и электронное оборудование, не являющееся модульным, на электрических распределительных щитах в жилых помещениях и на промышленных объектах. В ассортимент входят как стандартные, так и обновленные версии с дополнительными устройствами, такими как световой индикатор, защитный предохранитель, крышка.



2CSC400759FC001

M1175

Модульные розетки Shuko, немецкий стандарт

Цвет	Bbn	Информация для заказа		Масса	Упак.
	8012542	Тип	Код для заказа	1 шт.	1 шт.
EAN	кг			шт.	
■ серый	027850	M1175	2CSM210000R0721	0,120	4

Модульные розетки Shuko со встроенным световым индикатором и предохранителем, немецкий стандарт

Цвет	Bbn	Информация для заказа		Масса	Упак.
	8012542	Тип	Код для заказа	1 шт.	1 шт.
EAN	кг			шт.	
■ серый с лампой	028253	M1175-L	2CSM212000R0721	0,140	4
■ серый с лампой и предохранителем	028659	M1175-FL	2CSM214000R0721	0,160	4

Модульные розетки P30, итальянский стандарт

Цвет	Bbn	Информация для заказа		Масса	Упак.
	8012542	Тип	Код для заказа	1 шт.	1 шт.
EAN	кг			шт.	
■ серый	004103	M1173	2CSM110000R0701	0,120	4

Модульные розетки P30 со встроенным световым индикатором, итальянский стандарт

Цвет	Bbn	Информация для заказа		Масса	Упак.
	8012542	Тип	Код для заказа	1 шт.	1 шт.
EAN	кг			шт.	
■ серый с лампой	027058	M1173-L	2CSM112000R0701	0,140	4

Двойные модульные розетки, итальянский стандарт

Цвет	Bbn	Информация для заказа		Масса	Упак.
	8012542	Тип	Код для заказа	1 шт.	1 шт.
EAN	кг			шт.	
■ серый	027454	M1170	2CSM210000R0701	0,120	4

Модульные розетки, французский стандарт

Цвет	Bbn	Информация для заказа		Масса	Упак.
	8012542	Тип	Код для заказа	1 шт.	1 шт.
EAN	кг			шт.	
■ серый	006602	M1174	2CSM110000R0711	0,140	4



2CSC400759FC001

M1175-FL



2CSC400759FC001

M1173

Устройства управления и сигнализации

MA1-8001 адаптер на DIN-рейку



MA1-8001

1SFC151347F0001

Адаптер для DIN-рейки

Данные адаптеры предназначены для установки на DIN-рейку светосигнальной аппаратуры компактной и модульной серии диаметром 22 мм в один ряд с другими аппаратами линейки “System pro M compact” .

Адаптеры имеет ряд преимуществ:

- Быстрый и удобный монтаж
- Простое подключение
- Удобное обслуживание
- Идеальное сочетание с оборудованием “System pro M compact”.

При использовании адаптеров возможна установка светосигнального оборудования, такого как кнопки, светодиодные индикаторы, потенциометры, переключатели, тумблеры, кнопки аварийного останова и т.д. в один ряд с другими аппаратами линейки “System pro M compact”.



MA1-8121

1SFC151347F0001

Цвет	Vbn 7320500	Информация для заказа		Вес 1 шт	Упак.
	EAN	Тип	Код для заказа	кш	шт
Адаптер для модульной серии	357880	MA1-8001	1SFA611920R8001	0.020	1
Комплект адаптера для модульной серии с одним блоком-муляжом	357702	MA1-8131	1SFA611920R8131	0.028	10
Адаптер для компактной серии		CA1-8080	1SFA619920R8080	0.028	10

Примечания

- В случае установки светосигнального оборудования модульной серии не требуется использование монтажной колодки MCBH-00, поскольку контактные блоки крепятся непосредственно к адаптеру.
- Блоки-муляжи используются в случае, когда вместе с адаптером для DIN-рейки применяется только один контактный блок или одно компактное устройство
- Максимальное количество контактных или светодиодных блоков - 3.

System pro M compact®

Контроль и автоматизация

Содержание

Цифровые реле времени D	7/2
Электромеханические реле времени AT1 и AT3	7/8
Электромеханические реле времени AT2	7/9
Электромеханические реле времени ATP	7/10
Реле для лестничных клеток E 232	7/11
Электронные реле времени E 234 (CT-D)	7/13
Реле освещенности T	7/18
Реле освещенности TWA	7/21
Модульные термостаты THS	7/23
Модульные программируемые контроллеры CL	7/25
Реле перегрузки RAL	7/32
Реле управления нагрузкой LSS1/2	7/33
Сигнальная лампа отсутствия питания LEE 230	7/34

Цифровые реле серии D. Безупречная точность

Идеальная серия для автоматизации электроустановки

Опломбируемая крышка и блокировка клавиатуры для предотвращения несанкционированного доступа.

Входы для подключения дистанционного управления (т.е. переключателей и кнопок) и антенны DCF77

Высококонтрастный ЖК-дисплей обладает отличной видимостью в любых условиях благодаря выставляемой по времени подсветке

7 Ясное отображение положения контактов

Широкий диапазон программ: стандартная, циклическая, произвольная, режим выходных дней

Постоянное или временное ручное отклонение, непосредственно активируется одним нажатием

Слот программируемых кнопок для запуска, копирования или сохранения программ

Клеммы для проводов до 6 мм².



Широкий выбор программ: стандартная, циклическая, произвольная, выходные дни

- Ручное отключение, постоянное или временное – активируется одним нажатием
- Полная графическая визуализация последовательности переключений, предусмотренных программой в памяти для каждого канала в рассматриваемый день
- Внешние входы для подключения одного или нескольких удаленных управляющих устройств, например, выключателей или кнопок
- 64 ячейки памяти
- Точность $\pm 0,5$ секунд в день
- Настройка переключения на зимнее/летнее время
- Резерв работы 6 лет (литиевая батарея)



Ключ программирования D KEY позволяет автоматически выполнить программу во внешней памяти EMD, сохранять программы, или создавать программы с помощью программного обеспечения D SW во внешней памяти D KEY и записывать на ключ.

Кроме того, можно записать на D KEY и выгрузить программы для выходных дней.



Программирование реле времени D может выполняться непосредственно на вашем ПК благодаря программному обеспечению D SW, которое позволяет быстро и легко создавать сложные программы непосредственно на ПК. Созданную программу возможно записать на ключ, а затем скопировать ее на несколько реле, избегая возможных ошибок программирования. После создания программу можно распечатать или сохранить в формате PDF.



Синхронизация времени с помощью антенны DCF77. Антенна D DCF77 получает регулярные сигналы от атомных часов, установленных в Майнфлингене (Германия), недалеко от Франкфурта. Благодаря этому сигналу на реле времени автоматически выставляются: время, дата и летнее/зимнее время.

Контроль и автоматизация

Цифровые реле времени D



D

Технические характеристики реле времени D

		D1	D1 PLUS	D1 SYNCHRO	D2	D2 PLUS	D2 SYNCHRO
Номинальное напряжение	[В]	230 переменного тока ± 10%					
Номинальное пульсирующее напряжение	[кВ]	4					
Тип контакта		Реле с беспотенциальными контактами					
Программируемая кнопка		-	■	■	-	■	■
Внешний вход		■	■	-	■	■	-
Антенна DCF77		-	-	■	-	-	■
Программное обеспечение		-	■	■	-	■	■
Контакт 250 В							
Активная нагрузка	[А]	16	16				
Индуктивная нагрузка	[А]	10	2				
Номинальная частота	[Гц]	50-60					
Отсчет времени		Кварцевые часы					
Минимальное время коммутации	[сек]	1					
Максимальное количество программ за цикл	[Кол-во]	64 (могут быть объединены в дневные блоки)					
Резерв нагрузки	[лет]	6 с первого пуска (литиевая батарея)					
Внешний вход	[Кол-во]	1		-	2		-
Приостановка активности		От 1 дня до 12 месяцев					
Операционная точность	[сек. / день]	± 0.5					
Максимальная рассеиваемая мощность	[ВА]	6.5			7.8		
Максимальная мощность переключения	[ВА]	3500					
Лампы накаливания	[Вт]	3000					
Люминесцентные лампы без компенсации	[Вт]	1100					
Трубчатые люминесцентные лампы с параллельной компенсацией	[Вт]	900					
Трубчатые люминесцентные лампы с электронным реактором	[Вт]	7 ÷ 23 (макс. 23 лампы)					
Трубчатые люминесцентные лампы НД с последовательной компенсацией	[Вт]	1100					
Степень защиты	[IP]	20					
Макс. сечение клемм	[мм²]	6					
Клеммы		Полная безопасность с невыпадающим винтом					
Момент затяжки клемм	[Нм]	0.5					
Тип монтажа		DIN-рейка					
Рабочая температура	[°C]	-5 ... +55					
Температура хранения	[°C]	-10 ... +65					
Модули	[Кол-во]	2					
Стандарты для справки		EN 60730-1; EN 60730-2-7					



D1

Технические характеристики аксессуара для реле D

		D DCF77	
Номинальное напряжение питания	[В]	230 перем. тока ± 20%	
Номинальная частота	[Гц]	50/60	
Рассеиваемая мощность	[Вт]	0.1	
Рабочая температура	[°C]	-10...+70	
Температура хранения	[°C]	-30...+90	
Потребление энергии	[ВА]	9.2	
Время сигнала		1 отправка / мин.	
Степень защиты	[IP]	65	
Макс. количество подключенных устройств	[Кол-во]	10	
Макс. длина проводов	[м]	1000	
Размер контактов для кабелей	[мм²]	0.5...2.5	
Монтаж		на столб / настенный	

Технические характеристики реле D 365

		D 365		D 365 CE	
Номинальное напряжение Un		[В перем. тока]	230	110..230	
Тип контакта			2 Н. О. / Н. З.	2 Н. О. / Н. З.	
Коммутационная способность	Активная нагрузка	[А]	16	16	
	Индуктивная нагрузка	[А]	10	10	
Номинальная частота		[Гц]	50/60		
Потери мощности		[ВА]	5		
Лампы накаливания		[Вт]	2600		
Галогенные лампы		[Вт]	2600		
Люминесцентные лампы с компенсацией		[Вт]	1000		
Люминесцентные лампы без компенсации		[Вт]	1000		
Отсчет времени			Кварцевые часы	Кварцевые часы	
Минимальное время коммутации ВКЛ/ВЫКЛ		[сек]	1	1	
Макс. количество команд за цикл		[Кол-во]	800	-	
Продолжительность импульса			1 сек... 99 мин	1 сек... 99 мин	
Резерв мощности		[лет]	10	-	
Точность работы при 20 °C		[сек. / день]	+1	+1	
Рабочая температура		[°C]	-5...+55		
Температура окружающей среды		[°C]	-10...+55		
Степень защиты		[IP]	20		
Клеммы			Невыпадающие винты		
Макс. сечение клемм		[мм²]	4		
Пломбируется			да		
Тип монтажа			на DIN-рейку		
Модули		[Кол-во]	3	2	
Стандарты			EN 60730-1		

Контроль и автоматизация

Цифровые реле времени D



D1



D1 PLUS

Где еще посмотреть :

Брошюра «Реле времени, сумеречные реле и термостаты» (код 2CSC440020B1101)

Часто задаваемые вопросы:

Полный список ответов можно найти в разделе «Вопросы и ответы» брошюры «Реле времени, сумеречные реле и термостаты» (код 2CSC440020B1101)

Вы можете найти все инструкции по эксплуатации АББ на сайте www.abb.com/abblibrary/downloadcenter

Технические характеристики аксессуаров для реле D 365

		D 365 DCF77
Номинальное напряжение Un	[В]	230 переменного тока
Номинальная частота	[Гц]	50/60
Потери мощности	[мВт]	3
Температура окружающей среды	[°C]	-20...+60
Степень защиты	[IP]	54
Макс. расстояние от программиста	[м]	3000
Монтаж		на столб / настенный

Цифровые реле времени серии D

Цифровые реле времени серии D характеризуются легкостью программирования, благодаря ЖК-дисплею с подсветкой, текстовому меню на русском языке и четырем кнопкам.

Благодаря инновационному управлению в режиме выходных дней, цифровые реле времени D позволяют отменить действие заданной программы в течении установленных периодов на протяжении нескольких лет.

Ассортимент включает 1 - и 2-канальные версии, оборудованные внутренней батареей большой емкости для поддержания работоспособности без питания и энергонезависимой памятью EEPROM, чтобы избежать риска потери программ и для сохранения даты и времени в случае отключения питания вне зависимости от его продолжительности. В версии Plus предусмотрена возможность переноса некоторых типов программ с помощью ключа D KEY, позволяющего быстро загружать данные в несколько реле времени, сокращая время и исключая возможные ошибки программирования. Версию "SYNCHRO" можно использовать вместе с антенной DCF77, что позволяет обеспечить автоматическую синхронизацию реле времени с сигналом точного времени Франкфурта DCF77.

Цифровые реле D особенно востребованы в случаях, когда требуется управление системами по достаточно гибкому графику, с возможностью отмены действия программ по времени, дням недели или месяцам.

Кол-во каналов	Bbn 8012542 EAN	Информация для заказа		Масса 1 шт. кг	Упа- ковка 1 шт. шт.
		Тип	Код для заказа		
1	587637	D1	2CSM258763R0621	0.140	1
1	575832	D1 PLUS	2CSM257583R0621	0.140	1
1	574934	D1 SYNCHRO	2CSM257493R0621	0.140	1
2	563136	D2	2CSM256313R0621	0.140	1
2	775836	D2 PLUS	2CSM277583R0621	0.140	1
2	773634	D2 SYNCHRO	2CSM277363R0621	0.140	1

Аксессуары для цифровых реле времени D

Версия	Bbn 8012542 EAN	Информация для заказа		Масса 1 шт. кг	Упа- ковка 1 шт. шт.
		Тип	Код для заказа		
Ключ для программирования	771432	D KEY	2CSM277143R0621	0.005	1
Программное обеспечение	999737	D SW	2CSM299973R0621	0.020	1
Антенна DCF77	999836	D DCF77	2CSM299983R0621	0.150	1



D 365

2CSC400108F0004



D 365 CE

2CSC400108F0004



D 365 DCF77

2CSC400118F0004



D 365 KEY

2CSC400118F0004

Цифровые годовые реле времени D365

Благодаря возможности гибкой настройки: доступно до 800 ячеек памяти и 8 каналов, годовое реле D365 идеально для применения в небольших системах автоматизации, позволяет реализовать независимое управление группами нагрузок по временным программам.

Дисплей с подсветкой обеспечивает четкое отображение данных даже в полной темноте. Литиевая батарея со сроком службы до 6 лет может быть заменена, тем самым увеличивается срок службы устройства. Подобно версиям цифровых реле серии D, годовое реле D365 оснащено различными типами программ: импульсной, циклической, произвольной, режимом выходных дней, функцией обратного отсчета. – в дополнение к возможности сохранения времени и даты, синхронизированных с почасовым сигналом, получаемым от антенны DCF77.

Кол-во каналов	Ввп 8012542 EAN	Информация для заказа		Масса 1 шт. кг	Упаковка 1 шт. шт.
		Код для обозначения типа	Код для заказа		
2	569732	D 365	2CSM256973R0621	0,250	1

Аксессуары для годовых цифровых реле времени D365

Реле D365 может быть запрограммировано непосредственно с компьютера при помощи специального ПО, это позволяет легко и быстро создавать необходимые программы для реле. Созданная программа может быть записана на ключ D365 KEY и загружена в множество других устройств – таким образом исключаются ошибки при настройке реле. Посредством программы для настройки можно использовать реле и в качестве астрономического, тем самым задавая географические координаты на местности, возможно реализовать автоматическое управление осветительными нагрузками на восходе или заходе солнца. Определяя широту и долготу географического места установки, реле автоматически управляет включением освещения по времени восхода и захода солнца.

Блок расширения каналов D 365 CE с двумя контактами подключаются к годовому цифровому реле времени D 365 для расширения количества управляемых контактов от двух до максимально восьми. Антенна D 365 DCF77, используемая вместе с этим устройством, позволяет ему автоматически синхронизироваться с официальным сигналом времени DCF77, получаемым из Франкфурта в ДВ-диапазоне, максимальная дальность около 2500 км.

Версия	Ввп 8012542 EAN	Информация для заказа		Масса 1 шт. кг	Упаковка 1 шт. шт.
		Тип	Код для заказа		
Ключ для программирования	582830	D 365 KEY	2CSM258283R0621		1
Модуль увеличения каналов	594635	D 365 CE	2CSM259463R0621		1
Антенна DCF77	571032	D 365 DCF77	2CSM257103R0621		1

Контроль и автоматизация

Электромеханические реле времени AT1 и AT3



AT1

Технические характеристики			AT1	AT1-R	AT3	AT3-R	AT3-7R
Номинальное напряжение питания	[В]		230 переменного тока + 10%				
Тип контакта			1 Н. О.	1 Н. О.	1 перек.	1 перек.	1 перек.
Коммутационная способность	активная нагрузка	[А]	16				
	индуктивная нагрузка	[А]	4	4	3	3	3
Номинальная частота	[Гц]		50-60				
Отсчет времени			Кварцевые часы				
Минимальное время коммутации	[мин]		15	15	15	15	120
Макс. количество команд за цикл			96	96	96	96	84
Рабочий резерв	[ч]		-	200	-	200	200
Точность			± 1 сек / 24 ч				
Потребление энергии	[ВА]		0.5				
Максимальная мощность переключения	[Вт]		4000				
Размер контактов для кабелей	[мм ²]		4				
Клеммы			Невыпадающие винты				
Момент затяжки клемм	[Нм]		1.2				
Монтаж			на DIN-рейку				
Рабочая температура	[°C]		-10...+55				
Температура хранения	[°C]		-10...+55	-10...+55	-20...+70	-10...+55	-10...+55
Модули			1	1	3	3	3
Стандарты для справки			EN 60730-1 ; EN 60730-2-7				

Электромеханические реле времени AT

Эти реле управляют размыканием и замыканием цепи в соответствии с заданной программой. Доступны исполнения с суточным и недельным циклом программирования. Реле оснащены контактом 16 А они могут быть установлены в режим работы по заданной программе или на постоянное включение (функция принудительного ВКЛ/ВЫКЛ доступна только для трехмодульных версий). Версии AT1-R, AT3-R и AT3-7R оснащены встроенным аккумулятором, который заряжается от сети, что позволяет устройствам сохранять заданные настройки времени в случае продолжительных (до 200 часов) сбоев питания. Реле серии AT подходят для таких областей применения, как системы освещения магазинов, общественных зданий, школ, для систем отопления, орошения и т. п.

Где еще посмотреть :

Информация о программировании электромеханических реле времени, стр. 10/211

Брошюра «Реле времени, сумеречные реле и термостаты» (код 2CSC440020B1101)

Часто задаваемые вопросы:

Вы можете найти все инструкции по эксплуатации АББ на сайте www.abb.com/abblibrary/downloadcenter

Контакты	Резерв питания	Версия	Вbn 8012542 EAN	Информация для заказа		Масса 1 шт. кг	Упак. шт.
				Тип	Код для заказа		
1 Н. О.	-	суточная	042051	AT1	2CSM204205R0601	0,095	1
1 Н. О.	200 ч	суточная	042150	AT1-R	2CSM204215R0601	0,095	1
1 перек.	-	суточная	042259	AT3	2CSM204225R0601	0,180	1
1 перек.	200 ч	суточная	042358	AT3-R	2CSM204235R0601	0,180	1
1 перек.	200 ч	недельная	042457	AT3-7R	2CSM204245R0601	0,180	1



AT2

2CSC400734FV001



AT2-7R

2CSC400735RF001

Технические характеристики

		AT2	AT2-R	AT2-7R
Номинальное напряжение питания	[В]	230 переменного тока		
Тип контакта		1 переключ.		
Коммутационная способность	активная нагрузка	[А]	16	
	индуктивная нагрузка	[А]	4	
Номинальная частота	[Гц]	50-60		
Отсчет времени		Кварцевые часы		
Минимальное время коммутации	[мин]	30	30	210
Макс. количество команд за цикл		48		
Рабочий резерв	[ч]	-	150	150
Точность		± 1 сек / 24 ч		
Потребление энергии	[ВА]	0.5		
Максимальная мощность переключения	[Вт]	3500		
Размер контактов для кабелей	[мм ²]	2.5		
Клеммы		Невыпадающие винты		
Момент затяжки клемм	[Нм]	0.5		
Монтаж		на DIN-рейку		
Рабочая температура	[°C]	-10 ...+50		
Температура хранения	[°C]	-10 ...+50		
Модули		2		
Стандарты для справки		EN 60730-1 ; EN 60730-2-7		

Где еще посмотреть :

Информация о программировании электромеханических реле времени, стр. 10/211

Брошюра «Реле времени, сумеречные реле и термостаты» (код 2CSC440020B1101)

Часто задаваемые вопросы:

Вы можете найти все инструкции по эксплуатации АББ на сайте www.abb.com/abblibrary/downloadcenter

Электромеханические реле времени AT2

Версии AT2 особенно полезны, когда необходимо иметь полную видимость программируемой шкалы и соответствовать габариту 2 DIN-модуля. Также, как и реле AT1 и AT3, они управляют размыканием и замыканием цепи согласно установленной программе и доступны в версиях с суточным и недельным циклом с переключающим контактом 16 А. Реле AT2 могут быть установлены на заданную программу или постоянно находиться в положении ВКЛ, а версии AT2-R и AT2-7R оснащены встроенной батареей, которая заряжается от сети, что позволяет устройствам сохранять настройки времени в случае продолжительных (до 150 часов) сбоев питания. Данные реле подходят для таких областей применения, как системы освещения магазинов, общественных зданий, школ, для управления системами отопления, орошения и т. п.

Контакты	Резерв питания	Версия	Ввп 8012542 EAN	Информация для заказа		Масса 1 шт. кг	Упак. шт.
				Тип	Код для заказа		
1 переключ.	-	суточная	041054	AT2	2CSM204105R0601	0,118	1
1 переключ.	150 ч	суточная	041153	AT2-R	2CSM204115R0601	0,118	1
1 переключ.	150 ч	недельная	041252	AT2-7R	2CSM204125R0601	0,118	1

Контроль и автоматизация

Электромеханические реле времени ATP



2CSC440108F0004

ATP

Технические характеристики			ATP	ATP-R	ATP-7R
Номинальное напряжение	[В]		230 переменного тока + 10%		
Тип контакта			1 Н. О. / Н. З.		
Коммутационная способность	Активная нагрузка	[А]	16		
	Индуктивная нагрузка	[А]	3		
Номинальная частота	[Гц]		50-60		
Отсчет времени			Кварцевые часы		
Минимальное время коммутации	[мин]		10		60
Макс. количество команд за цикл			72		84
Резерв мощности	[ч]		-	200	
Точность работы			+ 1 сек / 24 ч		
Точность переключения			1,5		10
Потери мощности	[ВА]		0,5		
Максимальная мощность переключения	[Вт]		1.000		
Макс. поперечное сечение клемм	[мм ²]		1...6		
Клеммы			Невыпадающие винты		
Момент затяжки клемм	[Нм]		1.2		
Тип монтажа			настенный/панельный		
Рабочая температура	[°C]		-10 ...+50		
Температура хранения	[°C]		-20 ...+60		
Стандарты			EN 60730		

7

Где еще посмотреть :

Информация о программировании электромеханических реле времени, стр. 10/211

Брошюра «Реле времени, сумеречные реле и термостаты» (код 2CSC440020B1101)

Часто задаваемые вопросы:

Вы можете найти все инструкции по эксплуатации АББ на сайте www.abb.com/abblibrary/download-center

Электромеханические реле времени ATP

Эти реле управляют размыканием и замыканием цепи в соответствии с заданной программой. Доступны версии с суточным или недельным циклом, без резерва питания (батарея) или с ним. Настройка выполняется на фронтальной панели. Реле ATP подходят для таких областей применения, как системы освещения магазинов, общественных зданий, школ, для отопления, полива и т. п.

Контакты	Bbn 8012542 EAN	Информация для заказа		Масса 1 шт. кг	Упаковка 1 шт. шт.
		Тип	Код для заказа		
1 Н. О. / 1 Н. З.	592334	ATP	2CSM259233R0601		1
1 Н. О. / 1 Н. З.	580539	ATP-R	2CSM258053R0601		1
1 Н. О. / 1 Н. З.	568735	ATP-7R	2CSM256873R0601		1

Контроль и автоматизация

Реле для лестничных клеток E 232

Технические характеристики					
	E 232-230	E 232E-230N	E 232E-8/230N	E 232E-230 Multi 10	E 232E-8/230 Multi 10
Временной диапазон (плавно)	1-7 мин. с шагом 15 сек.	0,5-20 мин. плавно	0,5-20 мин. плавно	0,5-20 мин. плавно	0,5-20 мин. плавно
Управляющее напряжение 230 В перем. тока	■	■	■	■	■
Универсальное напряжение до-полнительно			8 ... 240 В перем./пост. тока		8 ... 240 В перем./пост. тока
Нагрузка ламп накаливания 3/4 управляется проводником	50 мА	150 мА	150 мА	150 мА	150 мА
Сбрасываемый	■	■	■	■	■
Реле установившегося освещения	■	■	■	■	■
Заблаговременное предупреждение согл. DIN 18015-2				■	■
Длительный диапазон 60 мин.				■	■
Многофункциональное (10 функций)				■	■
Номинальное напряжение	230 В перем. тока	240 В перем. тока	240 В перем. тока	240 В перем. тока	240 В перем. тока
Диапазон управляющего напряжения	50 Гц 0.9 ... 1,1 Un	50 / 60 Гц 0.85 ... 1,1 Un	50 / 60 Гц 0.85 ... 1,1 Un	50 / 60 Гц 0.85 ... 1,1 Un	50 / 60 Гц 0.85 ... 1,1 Un
Рассеиваемая мощность	1 ВА	6 ВА	6 ВА	6 ВА	6 ВА
Номинальная коммутационная способность	16 А, 230 В перем. тока	16 А, 230 В перем. тока	16 А, 230 В перем. тока	16 А, 230 В перем. тока	16 А, 230 В перем. тока
Нагрузка: лампы накаливания	2 300 Вт	2 300 Вт	2 300 Вт	3 600 Вт	3 600 Вт
Нагрузка: галогенные лампы	2 300 Вт	2 300 Вт	2 300 Вт	3 600 Вт	3 600 Вт
Люминесцентные лампы с последовательной компенсацией / без компенсации	2 300 ВА	2 300 ВА	2 300 ВА	3 600 ВА *	3 600 ВА *
Люминесцентные лампы индуктивные или емкостные	2 300 ВА	2 300 ВА	2 300 ВА	3 600 ВА *	3 600 ВА *
Люминесцентные лампы с поперечной компенсацией	1300 ВА (70 пФ)	400 ВА (42 пФ)	400 ВА (42 пФ)	1 200 ВА (120 пФ) *	1 200 ВА (120 пФ) *
Электронная аппаратура управления	9x7 Вт, 6x11 Вт 5x15 Вт, 5x20 Вт	9x7 Вт, 7x11 Вт 7x20 Вт, 7x23 Вт	9x7 Вт, 7x11 Вт 7x20 Вт, 7x23 Вт	34x7 Вт, 27x11 Вт, 24x15 Вт, 22x23 Вт	34x7 Вт, 27x11 Вт, 24x15 Вт, 22x23 Вт
Индуктивная нагрузка (cos φ = 0,6/230 В перем. тока)	2,300	2,300	2,300	2,300	2,300
Материал контактов	AgSnO2	AgSnO2	AgSnO2	AgSnO2	AgSnO2
Зазор между контактами	≥ 3 мм	< 3 мм	< 3 мм	< 3 мм	< 3 мм
Механический ресурс	> 10 ⁶	> 10 ⁷	> 10 ⁷	> 10 ⁷	> 10 ⁷
Рабочий ресурс при номинальной нагрузке, cos φ = 1	> 10 ⁵	> 2x10 ⁵	> 2x10 ⁵	> 2x10 ⁵	> 2x10 ⁵
Рабочий ресурс при номинальной нагрузке, cos φ = 0,6	> 10 ⁴	> 4x10 ⁴	> 4x10 ⁴	> 4x10 ⁴	> 4x10 ⁴
Сечение зажима	10,7 мм ²	13 мм ²	13 мм ²	13 мм ²	13 мм ²
Макс. сечение кабеля	6 мм ²	4 мм ²	4 мм ²	4 мм ²	4 мм ²
Продолжительность включения	Сбрасываемый после 30 сек.	100 %	100 %	100 %	100 %
Температура окружающей среды	от - 10 °С до + 50 °С	от - 25 °С до + 50 °С	от - 25 °С до + 50 °С	от - 25 °С до + 50 °С	от - 25 °С до + 50 °С
Материал корпуса и изоляции	термостойкий, самозатухающий термопласт	термостойкий, самозатухающий термопласт	термостойкий, самозатухающий термопласт	термостойкий, самозатухающий термопласт	термостойкий, самозатухающий термопласт
Управляющий ток при 230 В перем. тока	4,5 мА	26 мА	26 мА	26 мА (мин. 8 мА при 8 В перем. тока)	26 мА (мин. 8 мА при 8 В перем. тока)
Минимальная длительность команды	10 мс	20 мс	20 мс	20 мс / 50 мс для входа на несколько напряжений	20 мс / 50 мс для входа на несколько напряжений

* Заблаговременное предупреждение о разъединении невозможно для этого применения.

Контроль и автоматизация

Реле для лестничных клеток E 232



E 232-230

2CSC440070R0201



E 232 E-230N

2CDE051108R0201

7

Реле для лестничных клеток E 232

Как правило, управление реле времени для лестничных клеток производится с помощью кнопочных выключателей с индикаторными лампами. Реле могут использоваться с индикаторными лампами до 150 мА, превосходно подходят для многоэтажных зданий. Реле времени E 232-230 оснащены электромеханическим таймером, механизм которого управляется приводом от синхронного электродвигателя, обеспечивающим высокую надежность работы. Реле могут быть смонтированы в любом положении. Диапазон регулировки времени составляет от 1 до 7 минут, с шагом 15 сек. Выход из режима настройки производится спустя 30 сек после последнего нажатия кнопки или поворота регулятора. Устройства E 232E-230N и E 232E-8/230N снабжены электронным таймером. Высокая коммутационная способность, ток индикаторных ламп в параллели с кнопками составляет 150 мА, плавное регулирование времени в диапазоне от 0.5 до 20 мин, а также низкий уровень шума при переключении делает эти устройства особенными.

Реле серии E 232E-230 Multi 10 и E 232E-8/230 Multi 10 - multifunctional устройства с 10 функциями. Эти реле способны коммутировать лампы накаливания мощностью до 3600 Вт.

Устройства обладают интегрированной функцией предупреждения об отключении (предупреждение с помощью мигания) согласно DIN 18015-2, а также возможность регулирования уставки времени до 60 минут.

Реле для лестничных клеток E 232E-8/230N и E 232E-8/230 Multi 10 имеют дополнительный вход управления с гальванической развязкой на 8... 240 В переменного/постоянного тока.

Временной диапазон	Рассеиваемая мощность Вт	Ввп 4013614 EAN	Информация для заказа		Масса 1 шт. кг	Упаковка 1 шт. шт.
			Тип	Код для заказа		
1 ... 7 мин.	1 ВА	54824 3	E 232-230	2CDE 110 000 R0501	0.081	10
20 мин	6 ВА	65416 6	E 232 E-230N	2CDE 110 003 R0511	0.095	10
20 мин	6 ВА	65417 3	E 232 E-8/230N	2CDE 010 003 R0511	0.1	10
20 мин	6 ВА	65418 0	E 232 E-230 Multi 10	2CDE 110 013 R0511	0.095	10
20 мин	6 ВА	65419 7	E 232 E-8/230 Multi 10	2CDE 010 013 R0511	0.1	10

Где еще посмотреть :

Информация о реле E232, см. стр. 10/222

Брошюра «Реле времени, сумеречные реле и термостаты» (код 2CSC440020B1101)

Контроль и автоматизация

Электронные реле времени E 234 (CT-D)



E 234

Технические характеристики

Данные при $T_a = 25\text{ }^\circ\text{C}$ и номинальные значения, если не указано иное

Тип		CT-D с 1 переключающим контактом	CT-D с 2 переключающими контактами
Входная цепь – цепь питания			
Номинальное напряжение питания цепей управления US	A1-A2	24-240 В перем. тока / 24-48 В пост. тока	
	A1-A2	-	12-240 В перем./ пост. тока (CT-MFD.21)
Допуски для номинального напряжения питания цепей управления US		-15...+10 %	
Номинальная частота		Версии переменного/пост. тока AC версии	Постоянный ток или 50/60 Гц
Частотный диапазон		Версии перем./пост. тока AC версии	Постоянный ток или 47/63 Гц
Стандартное потребление энергии		24 В пост. тока	0,6 Вт
		230 В перем. тока	1,3 ВА
		115 В перем. тока	1,3 ВА
Время буферизации сбоя питания		мин. 20 мс	мин. 30 мс
Входная цепь – цепь управления			
Срабатывание по напряжению	Вход управления, функция управления	A1-Y1/B1	внешний запуск таймера
	Максимальная длина кабеля до управляющего входа		50 м - 100 пФ/м
	Минимальная длительность импульса управления		30 мс
	Потенциал управляющего напряжения		см. номинальное напряжение питания цепей управления
	Потребление тока управляющего входа		не более 4 мА
	Параллельная нагрузка / поляризованный		да / да
Времязадающая цепь			
Диапазон выдержки	7 диапазонов выдержки 0,05 с — 100 ч	1.) 0,05-1 с 2.) 0,5-10 с 3.) 5-100 с 4.) 0,5-10 мин 5.) 5-100 мин 6.) 0,5-10 ч 7.) 5-100 ч	
	4 диапазона выдержки 0,05 с — 10 мин (CT-SDD, CT-SAD)	1.) 0,05-1 с 2.) 0,5-10 с 3.) 5-100 с 4.) 0,5-10 мин	
Время возврата в состояние готовности		< 50 мс	
Точность (постоянные параметры)		$\Delta t < \pm 0,5\%$	
Погрешность времени в рамках допуска напряжения питания		$\Delta t < 0,005\% / V$	
Погрешность времени в рамках температурного диапазона		$\Delta t < 0,06\% / ^\circ\text{C}$	
Время переключения со звезды на треугольник		CT-SDD	фиксированное 50 мс
		CT-SAD	регулируемое: 20-100 мс с шагом 10 мс
Допускаемое переключение со звезды на треугольник		CT-SDD, CT-SAD	$\pm 3\text{ мс}$
Индикация рабочего состояния			
Напряжение питания / отсчет времени		U: зеленый светодиод	: напряжение питания подано
		R: желтый светодиод	: отсчет времени
Состояние реле			: выходное реле 1 или 2 под напряжением
Выходная цепь			
Тип выхода		15-16/18	реле, 1 перек. контакт
		15-16/18; 25-26/28	-
		17-18; 17-28	реле, 2 замык. контакта (CT-SDD, CT-SAD)
Материал контактов		без Cd, см. информ. для заказа	
Номинальное рабочее напряжение Ue		250 В	
Минимальное коммутационное напряжение/минимальный коммутационный ток		12 В пост. тока / 100 мА	
Максимальное коммутационное напряжение/максимальный коммутационный ток		см. график предельных нагрузок	

Контроль и автоматизация

Электронные реле времени E 234 (CT-D)

Технические характеристики

Данные при $T_a = 25\text{ °C}$ и номинальные значения, если не указано иное

Тип		CT-D с 1 переключающим контактом	CT-D с 2 переключающими контактами
Номинальный рабочий ток I_e (IEC 60947-5-1) для категорий	AC12 (активная) при 230 В	6 А	5 А
	AC15 (индуктивная) при 230 В	3 А	3 А ①
	DC12 (активная нагрузка) при 24 В	6 А	5 А
	DC13 (индуктивная) при 24 В	2 А	3 А ①
Механическая износостойкость		30 x 10 ⁶ коммутационных циклов	
Электрическая износостойкость	при AC12, 230 В, 4 А	0,1 x 10 ⁶ коммутационных циклов	
Защита от короткого замыкания / максимальный номинал предохранителя (IEC/EN 60947-5-1)	H3 контакт	6 А быстродействующий	
	HO контакт	10 А быстродействующий	
Общие сведения			
Продолжительность включения (рабочий цикл)		100%	
Размеры (Ш x В x Г)		17,5 мм x 70 мм x 58 мм	17,5 мм x 80 мм x 58 мм
		(0,69 x 2,76 x 2,28 дюйма)	(0,69 x 3,15 x 2,28 дюйма)
Масса		см. информацию для заказа	
Монтаж		DIN-рейка (EN 60715), монтаж без инструментов	
Монтажное положение		любое	
Минимальное расстояние до других устройств по горизонтали / вертикали		нет / нет	
Степень защиты корпуса / зажимов		IP50 / IP20	
Электрическое подключение			
Сечение соединительных проводов	гибкий (многожильный)	с наконечником	2 x 0,5-1,5 мм ² (2 x 20-16 AWG) 1 x 0,5-2,5 мм ² (1 x 20-14 AWG)
		без наконечника	2 x 0,5-1,5 мм ² (2 x 20-16 AWG) 1 x 0,5-2,5 мм ² (1 x 20-14 AWG)
	одножильный (жесткий)		2 x 0,5-1,5 мм ² (2 x 20-16 AWG) 1 x 0,5-4 мм ² (1 x 20-12 AWG)
Длина зачистки проводов		7 мм (0,28 дюйма)	
Момент затяжки клемм		0,5-0,8 Нм	
Климатические параметры			
Температурный диапазон	рабочая	-20 ... +60 °C	
	хранения	-40 ... +85 °C	
Влажность (периодическая) (IEC/EN 60068-2-30)		6 x 24 ч циклов, 55 °C, относительная влажность 95%	
Вибрация (синусоидальная) (IEC/EN 60068-2-6)		40 м/с ² , 20 циклов 10...150...5 Гц	
Ударпрочность (полусинусоидальная) (IEC/EN 60068-2-27)		100 м/с ² , 11 мс	
Параметры изоляции			
Номинальное импульсное выдерживаемое напряжение U_{imp} между всеми изолированными цепями (VDE 0110, IEC/EN 60664-1)		4 кВ; 1,2/50 мкс	
Категория загрязнения (IEC/EN 60664-1, VDE 0110, UL 508)		3	
Категория перенапряжения (IEC/EN 60664-1, VDE 0110, UL 508)		III	
Номинальное напряжение изоляции U_i	входная цепь / выходная цепь	300 В	
	выходная цепь 1 / выходная цепь 2	300 В	
Основная изоляция (IEC/EN 61140) входная цепь / выходная цепь		300 В	
Защитное разделение (VDE 0106 часть 101 и часть 101/A1; IEC/EN 61140)		250 В	

① CT-MFD.2x по запросу

Технические характеристики

Данные при $T_a = 25\text{ °C}$ и номинальные значения, если не указано иное

Тип		CT-D с 1 переключающим контактом	CT-D с 2 переключающими контактами
Испытательное напряжение между всеми изолированными цепями (типовое испытание)		2.5 кВ, 50 Гц, 1 с	
Стандарты			
Производственный стандарт		IEC 61812-1, EN 61812-1 + A11, DIN VDE 0435 часть 2021	
Директива по низковольтному оборудованию		2006/95/EC	
Директива по электромагнитной совместимости		2004/108/EC	
Директива об ограничении использования вредных веществ в электрическом и электронном оборудовании		2002/95/EC	
Электромагнитная совместимость			
Помехоустойчивость		IEC/EN 61000-6-1, IEC/EN 61000-6-2	
	электростатический разряд (ЭСР)	IEC/EN 61000-4-2	Уровень 3 (6 кВ / 8 кВ)
	электромагнитное поле (устойчивость к ВЧ-излучению)	IEC/EN 61000-4-3	Уровень 3 (10 В/м)
	быстрый переходный режим (пачка импульсов)	IEC/EN 61000-4-4	Уровень 3 (2 кВ / 5 кГц)
	мощные импульсы (скачки)	IEC/EN 61000-4-5	Уровень 4 (2 кВ фаза-фаза)
	ВЧ излучение	IEC/EN 61000-4-6	Уровень 3 (10 В)
Излучение помех		IEC/EN 61000-6-3, IEC/EN 61000-6-4	
	электромагнитное поле (устойчивость к ВЧ-излучению)	IEC/CISPR 22, EN 55022	B
	ВЧ излучение	IEC/CISPR 22, EN 55022	B

Контроль и автоматизация

Электронные реле времени E 234 (CT-D)



E 234 CT-MFD

2CDDC251089F0006



E 234 CT-MFD

2CDDC251089F0006



E 234 CT-ERD

2CDDC251089F0006



E 234 CT-AHD

2CDDC251089F0006

Электронные реле времени E 234 (CT-D)

Многофункциональные реле времени

E 234 CT-MFD: 7 функций 1), 7 диапазонов выдержки (0,05 с - 100 ч), 2 переключающих контакта, 2 светодиода

Ном. напряжение питания цепей управления В	Управляющий вход	Вbp EAN	Информация для заказа		Масса 1 шт. кг	Упаковка 1 шт. шт.
			Тип	Код для заказа		
12-240 перем./пост. тока	да		E 234 CT-MFD.21	1SVR 500 020 R1100	0.065	1

E 234 CT-MFD: 7 функций 1), 7 диапазонов выдержки (0,05 с - 100 ч), 1 переключающий контакт, 2 светодиода

Ном. напряжение питания цепей управления В	Управляющий вход	Вbp EAN	Информация для заказа		Масса 1 шт. кг	Упаковка 1 шт. шт.
			Тип	Код для заказа		
24-48 пост. тока, 24-240 перем. тока	да		E 234 CT-MFD.12	1SVR 500 020 R0000	0.060	1

Реле времени с задержкой включения

E 234 CT-ERD: 7 диапазонов выдержки (0,05 с - 100 ч), 2 переключающих контакта, 2 светодиода

Ном. напряжение питания цепей управления В	Управляющий вход	Вbp EAN	Информация для заказа		Масса 1 шт. кг	Упаковка 1 шт. шт.
			Тип	Код для заказа		
24-48 пост. тока, 24-240 перем. тока			E 234 CT-ERD.22	1SVR 500 100 R0100	0.065	1

E 234 CT-ERD: 7 диапазонов выдержки (0,05 с - 100 ч), 1 переключающий контакт, 2 светодиода

Ном. напряжение питания цепей управления В	Управляющий вход	Вbp EAN	Информация для заказа		Масса 1 шт. кг	Упаковка 1 шт. шт.
			Тип	Код для заказа		
24-48 пост. тока, 24-240 перем. тока			E 234 CT-ERD.12	1SVR 500 100 R0000	0.060	1

Реле времени с задержкой выключения

E 234 CT-AHD: 7 диапазонов выдержки (0,05 с - 100 ч), 2 переключающих контакта, 2 светодиода

Ном. напряжение питания цепей управления В	Управляющий вход	Вbp EAN	Информация для заказа		Масса 1 шт. кг	Упаковка 1 шт. шт.
			Тип	Код для заказа		
24-48 пост. тока, 24-240 перем. тока	да		E 234 CT-AHD.22	1SVR 500 110 R0100	0.065	1

E 234 CT-AHD: 7 диапазонов выдержки (0,05 с - 100 ч), 1 переключающий контакт, 2 светодиода

Ном. напряжение питания цепей управления В	Управляющий вход	Вbp EAN	Информация для заказа		Масса 1 шт. кг	Упаковка 1 шт. шт.
			Тип	Код для заказа		
24-48 пост. тока, 24-240 перем. тока	да		E 234 CT-AHD.12	1SVR 500 110 R0000	0.060	1

1) Функции: Задержка включения, задержка выключения со вспомогательным напряжением, проскальзывающий размыкающий и замыкающий контакт со вспомогательным напряжением, мигание при включении, мигание при выключении, формирователь импульсов

Где еще посмотреть :

Технические характеристики E234,
стр.10/224



2CDDC251 008R0006

E 234 CT-VWD

Проскальзывающий замыкающий контакт

E 234 CT-VWD: 7 диапазонов выдержки (0,05 с - 100 ч), 1 перекл. контакт, 2 светодиода

Номинальное напряжение питания цепей управления	Управляющий вход	Vbp EAN	Информация для заказа		Масса 1 шт. кг	Упаковка 1 шт. шт.
			Тип	Код для заказа		
V 24-48 В пост. тока, 24-240 В перем. тока			E 234 CT-VWD.12	1SVR 500 130 R0000	0.060	1



2CDDC251 008R0006

E 234 CT-EBD

Мигание с началом включения

E 234 CT-EBD: 7 диапазонов выдержки (0,05 с - 100 ч), 1 перекл. контакт, 2 светодиода

Номинальное напряжение питания цепей управления	Управляющий вход	Vbp EAN	Информация для заказа		Масса 1 шт. кг	Упаковка 1 шт. шт.
			Тип	Код для заказа		
V 24-48 В пост. тока, 24- 240 В перем. тока			E 234 CT-EBD.12	1SVR 500 150 R0000	0.060	1



2CDDC251 008R0006

E 234 CT-TGD

Генераторы импульсов

E 234 CT-TGD: 2x7 диапазонов выдержки (0,05 с - 100 ч), 2 перекл. контакта, 2 светодиода

Номинальное напряжение питания цепей управления	Управляющий вход	Vbp EAN	Информация для заказа		Масса 1 шт. кг	Упаковка 1 шт. шт.
			Тип	Код для заказа		
V 24-48 В пост. тока, 24- 240 В перем. тока	да		E 234 CT-TGD.22	1SVR 500 160 R0100	0.065	1

E 234 CT-TGD: 2x7 диапазонов выдержки (0,05 с - 100 ч), 1 перекл. контакт, 2 светодиода

Номинальное напряжение питания цепей управления	Управляющий вход	Vbp EAN	Информация для заказа		Масса 1 шт. кг	Упаковка 1 шт. шт.
			Тип	Код для заказа		
V 24-48 В пост. тока, 24- 240 В перем. тока	да		E 234 CT-TGD.12	1SVR 500 160 R0000	0.060	1



2CDDC251 008R0006

E 234 CT-SDD

Переключение звезда-треугольник

E 234 CT-SDD: 4 диапазона выдержки (0,05 с - 10 мин), переходный период 50 мс фиксированный, 2 переключающих контакта, 3 светодиода

Номинальное напряжение питания цепей управления	Управляющий вход	Vbp EAN	Информация для заказа		Масса 1 шт. кг	Упаковка 1 шт. шт.
			Тип	Код для заказа		
V 24-48 В пост. тока, 24- 240 В перем. тока			E 234 CT-SDD.22	1SVR 500 211 R0100	0.065	1

E 234 CT-SAD: 4 диапазона выдержки (0,05 с - 10 мин), переходный период регулируемый, 2 замыкающих контакта, 3 светодиода

Номинальное напряжение питания цепей управления	Управляющий вход	Vbp EAN	Информация для заказа		Масса 1 шт. кг	Упаковка 1 шт. шт.
			Тип	Код для заказа		
V 24-48 В пост. тока, 24- 240 В перем. тока			E 234 CT-SAD.22	1SVR 500 210 R0000	0.065	1

²⁾ Время включения и отключения регулируются независимо друг от друга, 2x7 диапазонов выдержки 0,05 с - 100 ч

Контроль и автоматизация

Реле освещенности T



T1

Технические характеристики			
		T1	T1 PLUS
Номинальное напряжение питания	[В]	110 ÷ 230 переменного тока	
Тип контакта		1 Н. О.	
Коммутационная способность			
активная нагрузка	[А]	16	
индуктивная нагрузка $\cos\phi=0.6$	[А]	3	
Лампы накаливания	$\cos\phi=1$	макс. 3600 Вт	
Люминесцентные лампы	$\cos\phi=0,8$	макс. 3600 Вт	
Люминесцентные — двойные электронные лампы	$\cos\phi=0,9$	макс. 300 Вт	
Номинальная частота	[Гц]	50-60	
Задержка переключения			
ВКЛ	[с]	30 ±10%	15..120 ±10%
ВЫКЛ	[с]	40 ±10%	15..120 ±10%
Диапазон яркости	[лк]	2:200	2 : 40 20 : 200 200 : 2 000 2 000 : 15 000
Степень защиты:			
реле освещенности		IP20	IP20
датчик		IP65	IP65
Рабочая температура:			
реле освещенности	[°C]	-25...+55	
датчик	[°C]	-40...+70	
Температура хранения:			
реле освещенности	[°C]	-40...+70	
датчик	[°C]	-50...+80	
Потребление энергии	[ВА]	4.5	
Макс. коммутационная мощность	[Вт]	3500	
Сечение проводников	[мм ²]	2.5	
Клеммы		Невыпадающие винты	
Момент затяжки	клеммы	[Нм]	0.5
клемм	датчик	[Нм]	0.4
Монтаж		на DIN-рейку	
Индикации состояния переключения / диапазон яркости		красный светодиод / зеленый светодиод	
Макс. длина проводов	[м]	100	
Модули		1	
Стандарты для справки		EN 60669-1; EN 60669-2-1; EN 60730-1	

Где еще посмотреть :

Брошюра «Реле времени, сумеречные реле и термостаты» (код 2CSC440020B1101)

Часто задаваемые вопросы:

Информацию можно найти в разделе «Вопросы и ответы» брошюры «Реле времени, сумеречные реле и термостаты» (код 2CSC440020B1101)

Вы можете найти все инструкции по эксплуатации АББ на сайте www.abb.com/abblibrary/downloadcenter



T1



T1 PLUS

1CSC400085F0202

Модульные реле освещенности T

Эти реле освещенности позволяют включать и выключать осветительные приборы в зависимости от уровня окружающего освещения. Они используются в сочетании с датчиком для определения того, выше или ниже заданного уровня находится окружающая освещенность. Задержка переключения предотвращает ненужные срабатывания выключателей при резком изменении интенсивности света (например, при вспышках молнии, в свете фар движущихся транспортных средствах и т. п.).

Реле освещенности T1 имеет предварительную заводскую уставку 10 люкс и оснащено двумя сигнальными светодиодами, которые отображают достижение значения уставки и статус контакта. Инструкция по монтажу нанесена на боковую сторону изделия.

Реле T1 PLUS, имеющее четыре диапазона регулирования (2:40, 20:200 и 200: 2 000, 2 000:15 000), идеально подходит для дневного освещения, когда уровень освещенности в люксах очень высокий. Имея предварительную заводскую уставку 10 люкс, они оснащены 2 сигнальными светодиодами, которые указывают значение уставки и отображают статус контакта.

Диапазон яркости	Bbn 8012542	Информация для заказа		Масса 1 шт.	Упаковка 1 шт.
лк	EAN	Тип	Код для заказа	кг	шт.
2 : 200	955634	T1	2CSM295563R1341	0.076	1
2 : 15000	957935	T1 PLUS	2CSM295793R1341	0.078	1

Аксессуары для модульных реле освещенности T

Фотоэлемент поставляется вместе с реле, однако возможна также его поставка в качестве отдельной запасной части. Верхняя часть наружного корпуса (фиксируется с помощью винта) выполнена из термопластичного материала, предохраняющего от воздействия ультрафиолетового излучения и обеспечивающего равномерное рассеяние дневного света внутри прибора. Монтируемый на стене фотоэлемент поставляется с кабельным уплотнением.



LS-D

Описание	Bbn 8012542	Информация для заказа		Масса 1 шт.	Упаковка 1 шт.
	EAN	Тип	Код для заказа	кг	шт.
запасной датчик	957232	LS-D	2CSM295723R1341	0.115	1

Контроль и автоматизация

Реле освещенности T1 POLE



T1 POLE

2CSC440014FC0002

Технические характеристики

		T1 POLE
Номинальное напряжение	[В]	110 ÷ 230 перем.
Тип контакта		1 НО поляризованный
Коммутирующая способность		
резистивная нагрузка $\cos\phi=1$	[А]	16
индуктивная нагрузка $\cos\phi=0.6$	[А]	3
лампы накаливания	$\cos\phi=1$	макс. 3600 Вт
люминесцентные лампы	$\cos\phi=0.8$	макс. 3600 Вт
люминесцентные - двойные./ электронные лампы	$\cos\phi=0.9$	макс. 300 Вт
Номинальная частота	[Гц]	50-60
Выдержка по времени		
на ВКЛ	[с]	30 ± 10%
на ВЫКЛ	[с]	40 ± 10%
Диапазон освещенности	[лк]	2:200
Степень защиты		IP65
Рабочая температура	[°C]	-40...+70
Температура хранения	[°C]	-50...+80
Потребление мощности	[ВА]	4.5
Макс. коммутируемая мощность	[Вт]	3500
Макс. сечение клемм	[мм ²]	2.5
Клеммы		невывпадающие винты
Момент затяжки	[Нм]	0.4
Монтаж		опора/стена
Индикация переключения/тип		- / красный светодиод
Стандарты		EN 60669-1; EN 60669-2-1; EN 60730-1

Реле освещенности T1 pole для монтажа на опорах

Реле освещенности T1 POLE, специально разработанное для возможности установки на опоре/стене, оснащено встроенным датчиком, предустановленным на 10 лк и герметичным корпусом со степенью защиты IP65. T1 POLE является идеальным решением для управления наружными осветительными системами, например, освещением зданий общественного пользования, парков.

Диапазон освещенности лк	Всп	Информация для заказа		Масса 1 шт кг	Упак. шт
	8012542	Тип	Код для заказа		
2 : 200	EAN 957539	T1 POLE	2CSM295753R1341	0.140	1

Где еще посмотреть :

Брошюра «Реле времени, сумеречные реле и термостаты»
(код 2CSC440020B1101)

Вы можете найти все инструкции по эксплуатации АББ на сайте www.abb.com/abblibrary/downloadcenter

Контроль и автоматизация

Реле освещенности TWA



2CSC4400725F0001

TWA

Технические характеристики

		TWA-1	TWA-2
Номинальное напряжение питания	[В]	230 ±15 переменного тока	
Тип контакта		1 Н. О. / Н. З.	2 Н. О. / Н. З.
Коммутационная способность			
активная нагрузка	[А]	16	
индуктивная нагрузка $\cos\phi=0,6$	[А]	10	
Макс. количество ламп			
Лампы накаливания и галогенные	[Вт]	2300	
с компенсацией (макс. 45 мкФ)	[Вт]	400	
без компенсации, с последовательной компенсацией	[Вт]	1000	
компактные люминесцентные	[Вт]	500	
Номинальная частота	[Гц]	50-60	
Программы ВКЛ-ВЫКЛ		56	
Точность		±1,5 сек/24 ч	
Отсчет времени		Кварцевые часы	
Минимальное переключение между двумя шагами	[мин]	1	
Рабочий резерв	[лет]	5	
Точность астрономического времени	[мин]	±10	
Степень защиты		IP20	
Рабочая температура	[°C]	-10...+55	
Температура хранения	[°C]	-20...+60	
Потребление энергии	[ВА]	6	
Макс. коммутационная мощность	[Вт]	4000	
Размер контактов для кабелей			
гибкие	[мм ²]	От 1 до 6	
одножильные (жесткие)	[мм ²]	От 1,5 до 10	
Клеммы		Невыпадающие винты	
Момент затяжки клемм	[мм ²]	1.2	
Монтаж		на DIN-рейку	
Модули		2	
Стандарты для справки		NFC 15100 EN 60634-1	

Где еще посмотреть :

Брошюра «Реле времени, сумеречные реле и термостаты»
(код 2CSC440020B1101)

Часто задаваемые вопросы:

Полный список ответов можно найти в разделе «Вопросы и ответы» брошюры «Реле времени, сумеречные реле и термостаты»
(код 2CSC440020B1101)

Вы можете найти все инструкции по эксплуатации АББ на сайте www.abb.com/abblibrary/downloadcenter

Контроль и автоматизация

Реле освещенности TWA



TWA-1

2CSM400729F0001

Астрономические реле освещенности TWA

Астрономические реле освещенности TWA -1 и TWA -2, соответственно, с 1 и 2-мя каналами, автоматически контролируют цепи освещения в зависимости от времени восхода и захода солнца, значительно увеличивая эффективность использования энергии.

Программирование фактически основано на математическом алгоритме, способном рассчитать время восхода и захода солнца в определенном месте в каждый день года. При включении устройства просто введите дату, время, географические координаты и часовой пояс, и реле будет готово к работе. Установка этих устройств обоснована, когда не рекомендуется использование реле освещенности с внешним датчиком вследствие высокого риска некорректной работы, вызванного загрязненностью воздуха, чрезмерной яркостью освещения или возможными актами вандализма.

TWA-1 и TWA-2 также рекомендуются для управления уличным освещением, освещением витрин магазинов, неоновыми вывесками, подсветкой памятников, фасадов зданий и фонтанов.

Диапазон освещенности	Bbn 8012542	Информация для заказа		Масса 1 шт.	Упаковка
	EAN	Тип	Код для заказа	кг	шт.
1 н. о. / н. з.	043652	TWA-1	2CSM204365R1341	0:076	1
2 н. о. / н. з.	043751	TWA-2	2CSM295793R1341	0:078	1

Аксессуары для астрономических реле освещенности TWA

Астрономические реле освещенности TWA -1 и TWA -2 можно программировать непосредственно на вашем компьютере с помощью ПО Handy Timer. После создания программу можно непосредственно передать на несколько устройств, тем самым исключив возможность появления ошибок при индивидуальной настройке каждого реле.

Описание	Bbn 8012542	Информация для заказа		Масса 1 шт.	Упаковка
	EAN	Тип	Код для заказа	кг	шт.
Программируемая кнопка	043355	DT-VK	2CSM204335R1341	0:005	1
Ключ блокировки	046158	DT-LK	2CSM204615R1341	0:005	1
Программное обеспечение	043454	DT-SW	2CSM204345R1341	0:2	1

Контроль и автоматизация

Модульные термостаты THS



2CSC440716F0001

THS

Технические характеристики		THS-C	THS-W	THS-S
Номинальное напряжение	[В]	230 переменного тока		
Тип контакта		1 Н. О. / Н. З.		2 Н. О.
Емкость контакта				
Активная нагрузка	[А]	16		
индуктивная нагрузка $\cos\phi=0,6$	[А]	3		
Частота	[Гц]	50-60		
Количество температурных уставок		1 с плавной регулировкой		2 с плавной регулировкой
Диапазон регулировки	[°C]	-20...+40	0...+60	0...+10 / +20...+60
Максимальная мощность переключения	[Вт]	3500		
Дифференциал	[°C]	фиксированный Dt = 1		фиксированный Dt = 2
Температурный градиент		1 °K / 15 минут		
Режим управления		ВКЛ / ВЫКЛ с фиксированным дифференциалом		
Макс. сечение кабеля на клеммах	[мм ²]	2.5		
Степень защиты		IP20		
Индикация реле ВКЛ/ВЫКЛ		Светодиодный индикатор		
Допустимые изменения температуры	[°C]	±1		
Температурные ограничения при эксплуатации	[°C]	0 ÷ +50		0 ÷ +70
Температура хранения	[°C]	-10...+65		-10...+70
Тип монтажа		DIN-рейка		
Корпус / цвет		термопластичный /серый, RAL 7035		
Потребление энергии	[ВА]	3		
Клеммы		Невыпадающие винты		
Размер контактов для кабелей	[мм ²]	2.5		
Момент затяжки клемм	[Нм]	0.5		
Тип применения		услуги / промышленный сектор		
Программирование		Градуированная шкала с механическим указателем		

Где еще посмотреть :

Технические данные для THS, стр.
10/235

Брошюра «Реле времени,
сумеречные реле и термостаты»
(код 2CSC440020B1101)

Часто задаваемые вопросы:

Вы можете найти все инструкции
по эксплуатации АББ на сайте
www.abb.com/abblibrary/download
center

Контроль и автоматизация

Модульные термостаты THS



2CSM400718F0001

THS-C



2CSM400718F0001

THS-S

Модульные термостаты THS

Серия THS модульных термостатов подходит для широкого спектра холодильных и отопительных систем. Модели THS-C и THS-W, имеют сухой перекидной контакт, что делает их идеальными для контроля температуры как в тепловых системах, промышленных установках или труднодоступных местах, так и для регулирования температуры в системах охлаждения, экологически чистых домах и т. д. Модель THS-S, с двумя независимыми перекидными контактами, позволяет регулировать охлаждение в диапазоне от +20 до +60 °С и предотвращение образование конденсата между температурой 0 и +10 °С. Термостат версии THS-S идеально подходит для контроля температуры в электрических шкафах и поставляется в комплекте с датчиком.

Температура	Ввп 8012542	Информация для заказа		Масса 1 шт.	Упаковка
°С	EAN	Тип	Код для заказа	кг	шт.
-20...+40	511632	THS-C	2CSM251163R1380	0.20	1
0...+60	070832	THS-W	2CSM207083R1380	0.20	1
*+20...+60 / 0...+10	368038	THS-S	2CSM236803R1380	0.17	1

* охлаждение / предотвращение образования конденсата

Температурные датчики для термостатов THS-C и THS-W

Дистанционные датчики (поставляются отдельно) применяются с термостатами серии THS-C и THS-W для определения превышения или понижения температуры относительно запрограммированной уставки. Модели THS-1 и THS-4 работают в температурном диапазоне от -30 до +100 °С и имеют длину, соответственно, 1,5 и 4 м.

Длина	Ввп 8012542	Информация для заказа		Масса 1 шт.	Упаковка
м	EAN	Тип	Код для заказа	кг	шт.
1,5	020332	THS-1	2CSM202033R1380	0.05	1
4	776031	THS-4	2CSM277603R1380	0.12	1

Контроль и автоматизация

Программируемые модульные контроллеры CL



CL

ZDCD31103-4FVX08

Технические характеристики

Программируемые модульные контроллеры

- 8 или 12 цифровых входов
- 4 или 6 цифровых релейных выходов
- дополнительно 4 или 8 транзисторных выходов
- 128 строк
- 3 н/р или н/з контакта в последовательном соединении с 1 катушкой на строку
- дополнительно 2 или 4 аналоговых входа (кроме версии 100-240 В перем. тока)
- отображение информации о потоке энергии для проверки схемы соединений
- локальное или удаленное расширение
- цвет корпуса RAL 7035
- монтаж на DIN-рейку

Многофункциональные дисплеи

- используются как компактные модульные контроллеры с HMI
- графический дисплей с подсветкой
- 12 цифровых входов
- 4 цифровых релейных выходов
- дополнительно 4 транзисторных выходов
- 128 строк
- 4 н/р или н/з контакта в последовательном соединении с 1 катушкой на строку
- дополнительно 4 аналоговых входа (кроме версии 100-240 В перем. тока)
- подключение к сети через CL-NET
- монтаж на передней панели
- локальное расширение

Удаленный дисплей

- Установка удаленного дисплея на расстоянии до 5 м
- Отображение текстовых и графических данных о состоянии
- Удаленная настройка с помощью клавиатуры
- Монтаж на передней панели

Программное обеспечение

- 16 реле времени 0:01-99:59 ч
- 16 счетчиков с возможностью изменения направления отсчета
- 8 недельных и 8 годовых таймеров
- 16 аналоговых компараторов
- 16 редактируемых текстовых дисплеев
- 32 маркера или дополнительных реле

Дополнительная документация может быть загружена с сайта

www.abb.com/lowvoltage > Control Products > Electronic Relays and Controls

Технический каталог

Электронные изделия и реле, код: 9CND00000000025

Контроль и автоматизация

Программируемые модульные контроллеры CL



CL-LSR

2СДС311034F0068



CL-LST

2СДС311033F0068

Концепция

Программируемые модульные контроллеры типоряда CL используются для решения небольших и средних задач автоматизации, и позволяют быстро и просто заменить релейную автоматику.

Они могут использоваться для целей управления, а также для задания периодов времени, например:

- для инженерного оборудования зданий, систем освещения, кондиционирования воздуха, выполнения общих функций управления
- для небольших механизмов и систем
- в качестве автономных модулей управления в небольших системах

Применение устройств типоряда CL

■ Устройства типоряда CL легки, быстры и удобны в эксплуатации и не требуют трудоемкого планирования и программирования.

■ Пользователь быстро оценит преимущества данных модульных контроллеров.

■ Для устройств типоряда CL предусмотрены операторы управления в соответствии с простыми схемами.

■ Настройка, сохранение, отладка и документирование выполняются с использованием компактного и дружелюбного пользовательского программного обеспечения CL-SOFT (CL-LAS.PS002).

Характеристики программного обеспечения (CL-SOFT)

- представление программы в соответствии с требованиями DIN, ANSI
- поддержка большого количества языков
- простота установки для всех операционных систем Microsoft Windows™

Программируемые модульные контроллеры CL

Программируемые модульные контроллеры - 8 входов, 4 релейных выхода

Ном. рабочее напряжение	Дисплей + кноп. панель	Таймер	Расширяемые	Всп. EAN	Информация для заказа		Масса 1 шт кг	Упак. шт
					Тип	Код заказа		
24 В перем.	■	■			CL-LSR.C12AC1	1SVR 440 712 R0300	0.20/0.44	1
24 В перем.		■			CL-LSR.CX12AC1	1SVR 440 712 R0200	0.20/0.44	1
100-240 В перем.	■				CL-LSR.12AC2	1SVR 440 713 R0100	0.20/0.44	1
100-240 В перем.	■	■			CL-LSR.C12AC2	1SVR 440 713 R0300	0.20/0.44	1
100-240 В перем.		■			CL-LSR.CX12AC2	1SVR 440 713 R0200	0.20/0.44	1
12 В пост.	■	■			CL-LSR.C12DC1	1SVR 440 710 R0300	0.20/0.44	1
12 В пост.		■			CL-LSR.CX12DC1	1SVR 440 710 R0200	0.20/0.44	1
24 В пост.	■				CL-LSR.12DC2	1SVR 440 711 R0100	0.20/0.44	1
24 В пост.	■	■			CL-LSR.C12DC2	1SVR 440 711 R0300	0.20/0.44	1
24 В пост.		■			CL-LSR.CX12DC2	1SVR 440 711 R0200	0.20/0.44	1

Программируемые модульные контроллеры - 8 входов, 4 транзисторных выхода

Ном. раб. напряжение	Дисплей + кноп. панель	Таймер	Расширяемые	Всп. EAN	Информация для заказа		Масса 1 шт кг	Упак. шт
					Тип	Код заказа		
24 В пост.	■	■			CL-LST.C12DC2	1SVR 440 711 R1300	0.20/0.44	1
24 В пост.		■			CL-LST.CX12DC2	1SVR 440 711 R1200	0.20/0.44	1



CL-LMR

20DC311036F0606



CL-LMT

20DC311036F0606



CL-LER

20DC311037F0606



CL-LEC

20DC311036F0606

Программируемые модульные контроллеры – 12 входов, 6 релейных выходов

Ном. раб. напряжение	Дисплей + кноп. панель	Тай- мер	Расши- ряе- мые	Вbp	Информация для заказа		Масса 1 шт кг	Упак. шт
					Тип	Код заказа		
24 В перем.	■	■	■		CL-LMR.C18AC1	1SVR 440 722 R0300	0.36/0.79	1
24 В перем.		■	■		CL-LMR.CX18AC1	1SVR 440 722 R0200	0.36/0.79	1
100-240 В перем.	■	■	■		CL-LMR.C18AC2	1SVR 440 723 R0300	0.36/0.79	1
100-240 В перем.		■	■		CL-LMR.CX18AC2	1SVR 440 723 R0200	0.36/0.79	1
12 В пост.	■	■	■		CL-LMR.C18DC1	1SVR 440 720 R0300	0.36/0.79	1
12 В пост.		■	■		CL-LMR.CX18DC1	1SVR 440 720 R0200	0.36/0.79	1
24 В пост.	■	■	■		CL-LMR.C18DC2	1SVR 440 721 R0300	0.36/0.79	1
24 В пост.		■	■		CL-LMR.CX18DC2	1SVR 440 721 R0200	0.36/0.79	1

Программируемые модульные контроллеры – 12 входов, 8 транзисторных выходов

Ном. раб. напряжение	Дисплей + кноп. панель	Тай- мер	Расши- ряе- мые	Вbp	Информация для заказа		Масса 1 шт кг	Упак. шт
					Тип	Код заказа		
24 В пост.	■	■	■		CL-LMT.C20DC2	1SVR 440 721 R1300	0.36/0.79	1
24 В пост.		■	■		CL-LMT.CX20DC2	1SVR 440 721 R1200	0.36/0.79	1

Расширение– 2 релейных выхода

Ном. раб. напряжение	Вbp	Информация для заказа		Масса 1 шт кг	Упак. шт
		Тип	Код заказа		
-		CL-LER.20	1SVR 440 709 R5000	0.07/0.15	1

Модули расширения– 12 входов, 6 релейных выходов

Ном. раб. напряжение	Вbp	Информация для заказа		Масса 1 шт кг	Упак. шт
		Тип	Код заказа		
100-240 В перем.		CL-LER.18AC2	1SVR 440 723 R0000	0.26/0.57	1
24 В пост.		CL-LER.18DC2	1SVR 440 721 R0000	0.22/0.49	1

Модули расширения - 12 входов, 8 транзисторных выходов

Ном. раб. напряжение	Вbp	Информация для заказа		Масса 1 шт кг	Упак. шт
		Тип	Код заказа		
24 В пост.		CL-LET.20DC2	1SVR 440 721 R1000	0.21/0.46	1

Соединительный модуль для удаленного расширения на расстояние до 30 м

Ном. раб. напряжение	Вbp	Информация для заказа		Масса 1 шт кг	Упак. шт
		Тип	Код заказа		
-		CL-LEC.CI000	1SVR 440 709 R0000	0.07/0.15	1

Контроль и автоматизация

Программируемые модульные контроллеры CL



CL-LAS.PS002

20DC311012F0607

Аксессуары для модульных программируемых контроллеров

ПО CL-SOFT для программирования и управления устройствами серии CL.

Описание	Ввп	Информация для заказа		Масса 1 шт кг	Упак. шт
		Тип	Код заказа		
Установка CD-ROM, для Microsoft Windows™		CL-LAS.PS002	1SVR 440 799 R8000	0.10/0.21	



CL-LAS.MD003

20DC311015F0607

Модуль памяти для модульных контроллеров.

Описание	Ввп	Информация для заказа		Масса 1 шт кг	Упак. шт
		Тип	Код заказа		
Объем памяти: 32 кБ		CL-LAS.MD003	1SVR 440 799 R7000	0.02/0.04	1

Кабель с последовательным интерфейсом для соединения ПК и модульного контроллера

Описание	Ввп	Информация для заказа		Масса 1 шт кг	Упак. шт
		Тип	Код заказа		
Длина: 2 м		CL-LAS.TK001	1SVR 440 799 R6000	0.10/0.22	1



CL-LAS.TK001

20DC311014F0607

Кабель с интерфейсом USB для соединения ПК и модульного контроллера

Описание	Ввп	Информация для заказа		Масса 1 шт кг	Упак. шт
		Тип	Код заказа		
		CL-LAS.TK002	1SVR 440 799 R6100		1

Кабель для соединения типа «точка-точка» удаленного дисплея и модульного контроллера

Описание	Ввп	Информация для заказа		Масса 1 шт кг	Упак. шт
		Тип	Код заказа		
Длина: 5 м, регулируемая		CL-LAD.TK007	1SVR 440 899 R6600	0.20/0.44	1



CL-LAS.TK011

20DC311031F0607

Крепежные скобы для винтового крепления модульного контроллера, модуля расширения

и центрального модуля дисплея

Описание	Ввп	Информация для заказа		Масса 1 шт кг	Упак. шт
		Тип	Код заказа		
комплектация: 9 крепежных скоб		CL-LAS.FD001	1SVR 440 799 R5000	0.01/0.01	1

Запасной разъем (CL-LINK) для соединения модульного контроллера с модулем расширения

Описание	Ввп	Информация для заказа		Масса 1 шт кг	Упак. шт
		Тип	Код заказа		
CL-LINK		CL-LAS.TK011	1SVR 440 799 R5100	0.10/0.22	1



CL-LAS.SD..

2CD0311016F007



CL-LDC.S..

2CD0311017F007



CL-LDD.K

2CD0311029F006



CL-LDC.LN..

2CD0311031F006

Имитатор В/В с блоком питания 100-240V для CM-LSR и CL-LST

Ном. раб. напряжение	Ном. вых напряж./ток	Вbp		Информация для заказа		Масса 1 шт	Упак. шт
		EAN	Тип	Код заказа	кг		
100-240 В перем.	24 В пост.		CL-LAS.TD001	1SVR 440 793 R0000	0.19/0.43	1	

Модуль для выноса дисплея от модульного контроллера, включает кабель CL-LAD.TK007, 5 м, регулируемая длина

Ном. раб. напряжение	Вbp		Информация для заказа		Масса 1 шт	Упак. шт
	EAN	Тип	Код заказа	кг		
24 В пост.		CL-LDC.SDC2	1SVR 440 841 R0000	0.16/0.36	1	
100-240 В перем.		CL-LDC.SAC2	1SVR 440 843 R0000	0.16/0.36	1	

Дисплейные модули

Графический дисплей 132 x 64 пикселей

Описание	Вbp		Информация для заказа		Масса 1 шт	Упак. шт
	EAN	Тип	Код заказа	кг		
без клавиатуры		CL-LDD.XK	1SVR 440 839 R4500	0.14/0.30	1	
с клавиатурой		CL-LDD.K	1SVR 440 839 R4400	0.13/0.29	1	

Центральные модули дисплея CPU/Блок питания

Ном. раб. напряжение	Вbp		Информация для заказа		Масса 1 шт	Упак. шт
	EAN	Тип	Код заказа	кг		
24 В пост.		CL-LDC.LDC2	1SVR 440 821 R0000	0.16/0.36	1	
100-240 В перем.		CL-LDC.LAC2	1SVR 440 823 R0000	0.16/0.36	1	

Центральные модули дисплея CPU/Блок питания, подключение к сети (CL-NET)

Ном. раб. напряжение	Вbp		Информация для заказа		Масса 1 шт	Упак. шт
	EAN	Тип	Код заказа	кг		
24 В пост.		CL-LDC.LNDC2	1SVR 440 821 R1000	0.17/0.38	1	
100-240 В перем.		CL-LDC.LNAC2	1SVR 440 823 R1000	0.17/0.38	1	

Модули входов/выходов дисплея - 12 входов, 4 релейных выхода

Ном. рабочее напряжение	Вbp		Информация для заказа		Масса 1 шт	Упак. шт
	EAN	Тип	Код заказа	кг		
100-240 В перем.		CL-LDR.16AC2	1SVR 440 853 R0000	0.17/0.38	1	
24 В пост.		CL-LDR.16DC2	1SVR 440 851 R0000	0.17/0.38	1	

Контроль и автоматизация

Программируемые модульные контроллеры CL



CL-LDR

2CDD311032F0606

Модуль входов/выходов дисплея- 12 входов, 4 релейных выхода, 1 аналоговый выход

Ном. рабочее напряжение	Вbn	Информация для заказа		Масса 1 шт	Упак. шт
		Тип	Код заказа		
24 В пост.	EAN	CL-LDR.17DC2	1SVR 440 851 R2000	0.17/0.38	1

Модуль входов/выходов дисплея - 12 входов, 4 транзисторных выхода

Ном. рабочее напряжение	Вbn	Информация для заказа		Масса 1 шт	Упак. шт
		Тип	Код заказа		
24 В пост.	EAN	CL-LDT.16DC2	1SVR 440 851 R1000	0.14/0.30	1

Модуль входов/выходов дисплея - 12 входов, 4 транзисторных выхода, 1 аналоговый выход

Ном. рабочее напряжение	Вbn	Информация для заказа		Масса 1 шт	Упак. шт
		Тип	Код заказа		
24 В пост.	EAN	CL-LDT.17DC2	1SVR 440 851 R3000	0.14/0.30	1

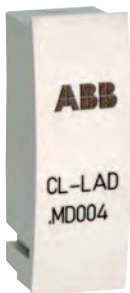

CL-LAD.MD004

2CDD311018F0607

Аксессуары для модулей дисплеев

Модуль памяти для центрального модуля дисплея

Описание	Вbn	Информация для заказа		Масса 1 шт	Упак. шт
		Тип	Код заказа		
Объем памяти: 256 кБ	EAN	CL-LAD.MD004	1SVR 440 899 R7000	0.02/0.03	1



CL-LAD.TK009

2CDD311021F0607

Кабель с последоват. интерфейсом для подсоединения ПК и центрального модуля дисплея

Описание	Вbn	Информация для заказа		Масса 1 шт	Упак. шт
		Тип	Код заказа		
Длина: 2 м	EAN	CL-LAD.TK001	1SVR 440 899 R6000	0.11/0.23	1

Кабель с интерфейсом USB для подсоединения ПК и центрального модуля дисплея

Описание	Вbn	Информация для заказа		Масса 1 шт	Упак. шт
		Тип	Код заказа		
	EAN	CL-LAD.TK011	1SVR 440 899 R6700		1

Кабель для подсоединения 2 центральных модулей дисплея (CL-NET)

Описание	Вbn	Информация для заказа		Масса 1 шт	Упак. шт
		Тип	Код заказа		
Длина: 0.3 м		CL-LAD.TK002	1SVR 440 899 R6100	0.05/0.12	1
Длина: 0.8 м		CL-LAD.TK003	1SVR 440 899 R6200	0.07/0.14	1
Длина: 1.5 м		CL-LAD.TK004	1SVR 440 899 R6300	0.08/0.18	1

Кабель для соединения типа «точка-точка» удаленного дисплея и центрального модуля дисплея

Описание	Bbn	Информация для заказа		Масса 1 шт	Упак. шт
	EAN	Тип	Код заказа	кг	
Длина: 5 м, регулируемая		CL-LAD.TK005	1SVR 440 899 R6400	0.20/0.44	1

Кабель для прямого соединения 2 центральных модулей дисплея, длина регулируется. Длина регулируемая.

Описание	Bbn	Информация для заказа		Масса 1 шт	Упак. шт
	EAN	Тип	Код заказа	кг	
Длина: 5 м		CL-LAD.TK006	1SVR 440 899 R6500	0.12/0.26	1

Согласующий резистор

Описание	Bbn	Информация для заказа		Масса 1 шт	Упак. шт
	EAN	Тип	Код заказа	кг	
Комплектация: 2 шт		CL-LAD.TK009	1SVR 440 899 R6900	0.01/0.02	1

Защитная крышка, прозрачная

Описание	Bbn	Информация для заказа		Масса 1 шт	Упак. шт
	EAN	Тип	Код заказа	кг	
для жестких окруж. условий и использования в пищевой промышленности		CL-LAD.FD001	1SVR 440 899 R1000	0.03/0.07	1
опломбируемая		CL-LAD.FD011	1SVR 440 899 R2000	0.03/0.07	1

Сборочный инструмент для установки модулей дисплея

Описание	Bbn	Информация для заказа		Масса 1 шт	Упак. шт
	EAN	Тип	Код заказа	кг	
-		CL-LAD.FD002	1SVR 440 899 R3000		1

Контроль и автоматизация

Реле перегрузки RAL



RAL

Технические характеристики		RAL3	RAL6
Номинальное напряжение U_n	[В]	230 переменного тока	
Номинальный ток I_n	[А]	18.3	27.5
Номинальная емкость контакта I_n	[А]	12 ($\cos\phi=1$); 4 ($\cos\phi=0,8$)	
Номинальная частота	[Гц]	50	
Диапазоны регулировки	[А]	0 ...18.3	0...27.5
Потребление энергии	[Вт]	10	
Модули	[Кол-во]	2	
Задержка срабатывания		мгновенное	

Реле перегрузки RAL

Реле RAL устанавливается после вводного автоматического выключателя и осуществляет постоянный контроль текущей потребляемой мощности в однофазной сети и сравнивает ее с заданным максимальным допустимым значением. Звуковой сигнал предупреждает о том, что следует выключить некоторые нагрузки, чтобы избежать срабатывания вводного автоматического выключателя. Заводская калибровка устройства – 3 кВт.

Встроенный выходной контакт реле RAL позволяет реализовать следующие функции:

- а) дистанционная сигнализация о перегрузке (звуковая или световая);
 - б) размыкание отдельного автоматического выключателя для отключения неосновной нагрузки;
- Функция б) позволяет автоматически отключать одну или несколько нагрузок, чтобы сохранить энергопотребление в заданном пределе и избежать нежелательного срабатывания вводного аппарата, установленного за пределами помещения (например, в подвале). Возврат в исходное положение (включение нагрузки) необходимо выполнять вручную.

Диапазон регулировки кВт	Ввп 8012542 EAN	Информация для заказа		Масса 1 шт. кг	Упа- ковка шт.
		Тип	Код для заказа		
0/3	400509	RAL 3	2CSM111200R1301	0.200	1
0/6	400608	RAL 6	2CSM121200R1301	0.200	1

Где еще посмотреть :

Технические данные RAL, см.
стр. 10/238

Контроль и автоматизация

Реле управления нагрузкой LSS1/2



2CSC100511F0201

LSS1/2

Технические характеристики		
Номинальное напряжение Un	[В]	230 переменного тока
Номинальная емкость In	[А]	90
Номинальная емкость контакта In NPL1 и NPL2	[А]	16 каждый (клеммы 12 и 14)
Номинальная частота	[Гц]	50/60
Регулируемые пороги	[А]	5...30 10...60 15...90
Задержка восстановления нагрузки		5-7 мин. (NPL1); 4-5, 50 мин. (NPL2)
Задержка отключения нагрузки		около 2 сек.
Индикаторы		1 зеленый светодиод = подается напряжение питания 2 красных светодиода = нагрузки отключены
Дистанционная сигнализация об отключении нагрузки	[А]	1 (клеммы 11 и 13)
Клеммы	Первичная нагрузки	35 мм ²
	Неприоритетные нагрузки	10 мм ²
Потребление энергии	[Вт]	5
Модули	[Кол-во]	5

Реле управления нагрузкой LSS1/2

Реле LSS 1/2, установленное после вводного автоматического выключателя, выполняет сравнение фактического потребления мощности системы с заданным допустимым порогом и предотвращает отключение вводного автоматического выключателя посредством последовательного отключения двух групп неприоритетных нагрузок (NPL1 и NPL2), когда превышен заданный порог. Зеленый светодиод указывает на наличие напряжения питания, а два красных светодиода показывают отключение неприоритетных нагрузок. Через заданные промежутки времени реле LSS 1/2 автоматически пытается повторно подключить нагрузки, которые ранее были отключены.

Примечание. В несбалансированных трехфазных системах функции LSS1/2 могут быть реализованы с помощью мультиметров DMTME. Цифровые выходы мультиметра могут быть запрограммированы на отключение нагрузок с заданной задержкой — с помощью внешних контакторов — для неприоритетных нагрузок. Подробная информация о DMTME приведена на стр. 8/13.

Описание	Vbn	Информация для заказа		Масса	Упаковка
	8012542	Тип	Код для заказа	1 шт.	1 шт.
	EAN			кг	шт.
Реле управления нагрузкой	274407	LSS1/2	2CSM112500R1311	0.400	1

Где еще посмотреть :
Технические данные LSS 1/2, см. стр. 10/241

Часто задаваемые вопросы:
Вы можете найти все инструкции по эксплуатации АББ на сайте www.abb.com/abblibrary/download-center

Контроль и автоматизация

Сигнальная лампа отсутствия питания LEE 230



LEE-230

2CSC400265F0201

Технические характеристики

Вилка 2P 10 A		Расстояние между контактами 19 мм, ø контакта 4 мм
Питание	[В]	230 переменного тока, 50-60 Гц
Время перезарядки	[ч]	24
Временной ресурс	[ч]	3
Уровень освещения	[мкд]	3000
Рабочая температура	[°C]	0...+45
Мин. срок службы		5 лет (аккумулятор)

Дополнительные технические характеристики

Сигнальная лампа LEE-230 автоматически загорается при пропадании напряжения, питание осуществляется от встроенной аккумуляторной батареи.

Конструктивные особенности делают лампу особенно удобной в использовании:

- лампу можно извлечь из гнезда и использовать как светильник, включая и отключая ее расположенной спереди кнопкой;
- при необходимости ее можно подключить к стандартной электророзетке;
- лампа является переносной;
- лампа может гореть до 3 часов;
- лампа всегда готова к работе и не требует установки;
- лампу можно прикрепить винтом (ø 3.5 мм, длина 16 мм) к центральному отверстию розетки M1173 производства АББ;
- профиль Schuko выступает вперед на всего 8 мм.

Спереди на лампе имеется 2 светодиодных индикатора режима работы::

- при наличии напряжения электросети красный светодиод горит во время заряда батареи, а при пропадании напряжения он горит, когда лампа отключена для сохранения заряда батареи;
- при наличии напряжения электросети красный светодиод горит во время заряда батареи, а при пропадании напряжения он горит, когда лампа включена (отключение лампы производится автоматически при появлении напряжения).

Расположенная спереди кнопка позволяет включать лампу, или отключать ее для сохранения заряда батареи.

Сигнальная лампа отсутствия питания LEE 230

Лампа LEE 230 – автоматическая электронная лампа, которую можно подключить к любой модульной или вспомогательной розетке, соответствующей немецкому стандарту VDE Schuko (например АBB M1173 или M1175), итальянскому стандарту P11 10 A или итальянскому стандарту 10/16 A.

Устройство функционирует как в качестве сигнальной лампы отсутствия питания, так и в качестве светильника, который можно использовать, например, во время работ по техническому обслуживанию или при поиске неисправностей в электрощите.

Упаковка	Vbn	Информация для заказа		Масса	Упаковка
	8012542	Тип	Код для заказа	1 шт.	
	EAN			кг	1 шт.
Блистерная упаковка	507406	LEE-230	2CSM111000R1361	0.100	1

Содержание

Таблица выбора M2M, ANR и DMTME	8/4
Мультиметры M2M	8/5
Анализаторы сети ANR	8/9
Мультиметры DMTME	8/12
Таблица выбора счетчиков электроэнергии	8/14
Счетчики EQ серии А	8/16
Счетчики EQ серии В	8/26
Счетчики EQ серии С	8/34
Коммуникационные решения для счетчиков	8/38
Таблица выбора измерительных приборов	8/40
Модульные цифровые измерительные приборы	8/41
Щитовые цифровые измерительные приборы	8/43
Таблица выбора аналоговых измерительных приборов	8/44
Модульные аналоговые измерительные приборы	8/45
Шкалы для модульных аналоговых амперметров	8/47
Щитовые аналоговые измерительные приборы	8/49
Шкалы для щитовых аналоговых измерительных приборов	8/55
Переключатели для амперметров и вольтметров	8/62
Шунты SNT для амперметров постоянного тока	8/63
Таблица выбора трансформаторов тока	8/64
Проходные измерительные трансформаторы тока CT	8/68
Измерительные модульные трансформаторы тока TRF M	8/75
CMS — система измерения токов	8/76

M2M. Повышение энергоэффективности

Измерение и расширенный анализ параметров электрической сети

Система крепления, обеспечивающая надежную фиксацию устройства на панели.

Универсальный диапазон напряжения питания от 24 В пост.тока до 230 В перем. тока

Отображение в реальном времени данных об энергопотреблении также в евро и кг CO₂



Русифицированный дисплей с регулируемой подсветкой с двумя бегущими строками текста для удобства чтения данных и программирования.

Возможность диспетчеризации благодаря наличию различных протоколов обмена

Уменьшенные габариты: глубина устройства всего 57 мм внутри панели.

Интуитивно понятное меню навигации для просмотра и конфигурации устройства.



Система крепления позволяет не только безопасно и надежно установить устройство на панели, но и обеспечивает безопасность и надежность фиксации во время эксплуатации, когда устройство подвержено вибрации и колебаниям температуры.



Съемные клеммы гарантируют простоту установки. Винтовые клеммы цепей тока обладают надежностью и точностью. Мультиметр M2M осуществляет постоянную проверку подключения благодаря функции самодиагностики, сигнализируя обо всех ошибках при работе.



С помощью анализатора M2M можно контролировать потребление электроэнергии систем всех видов, проводя в режиме реального времени измерения воздействия, как в экономическом, так и экологическом плане, благодаря непосредственной конвертации в евро и кг CO₂.



Всю информацию, собранную анализатором M2M, можно быстро передать на удаленное расстояние с помощью специальных интерфейсов связи — RS485, RJ45 — при поддержке многочисленных протоколов, включая Modbus RTU, Modbus TCP/IP и Profibus DP. Взаимодействие с системами управления и наблюдения возможно с помощью различных программируемых цифровых входов и цифровых, релейных или аналоговых выходов.



Пониженная глубина всего 57 мм внутри панели делает анализатор идеальным для установки даже в распределительный щит с ограниченным местом. При размере всего 96 мм x 96 мм x 77 мм он по-прежнему содержит все необходимое для измерения параметров качества электроэнергии в режиме реального времени.



Расширенные функции для снижения потребления, такие как мониторинг потребляемой энергии путем измерения максимального потребления, чтобы не платить штрафы распределителю электроэнергии, двунаправленное считывание для отображения количества произведенной и потребленной энергии и проверки качества энергии через измерение КГИ.

Устройства для повышения энергоэффективности

Таблица выбора DMTME, M2M и ANR

	Модульные и щитовые мультиметры			Щитовые мультиметр и анализатор сети	
					
	DMTME	DMTME-72	DMTME-96	M2M	ANR96
Габаритные размеры	6 модулей DIN	72x72x90	96x96x103	96x96x77	96x96x130
Дисплей	Светодиодный			ЖК-дисплей с подсветкой	Графический ЖК-дисплей с подсветкой
Дополнительный источник питания	110, 230 В перем.тока	230, 400 В перем. тока	110, 230 В перем. тока	24-240 В перем./пост. тока	20-60 В перем./пост. тока
Истинное среднеквадратическое значение напряжения	Измерение электрических параметров				
Истинное среднеквадратическое значение тока					
Частота					
Коэффициент мощности					
Сosφ					
Активная мощность					
Реактивная мощность					
Кажущаяся мощность					
Активная энергия					
Реактивная энергия					
Полная энергия					
Пиковое значение мин/макс/среднее					
Таймер и обратный отсчет					
Мощность в 4-х квадрантах					
Энергия в 4-х квадрантах					
КГИ тока					
КГИ напряжения					
Установка пароля	Цифровые		Цифровые Релейные Аналоговые		
Ток нейтрали					
Тариф					
Максимальное потребление					
Анализ гармоник до 31й	Цифровые		Цифровые		
Визуализация формы волны					
1 МБ памяти					
Выходы	Цифровые		Цифровые		
Входы					
Последовательный порт	RS485		RS485 RJ45	RS485 RS232 RJ45	
Протоколы связи	Modbus RTU		Modbus RTU Ethernet TCP/IP Profibus DP		

Устройства для повышения энергоэффективности

Мультиметр M2M



M2M

Технические характеристики

Дополнительное питание

Диапазон напряжений	[В]	От 24 до 240 В перем./пост. тока От 48 до 240 В перем./пост. тока - для M2M I/O От 24 до 240 В пост. тока и от 48 до 240 В перем. тока - для M2M ETHERNET, M2M PROFIBUS
Частотный диапазон	[Гц]	45 - 65
Защитный плавкий предохранитель		T 0,5 А от 24 до 100 В T 0,25 А от 100 до 240 В
Потребление энергии	[ВА]	не более 7
Тип измерения		истинные среднеквадратические значения (TRMS)

Точность измерения

Напряжение		$\pm 0,5\%$ полной шкалы ± 1 знак
Ток		$\pm 0,5\%$ полной шкалы ± 1 знак
Частота		40,0 — 99,9 Гц $\pm 0,2\% \pm 0,1$ 100 — 500 Гц $\pm 0,2\% \pm 1$
Коэффициент мощности		$\pm 1\% \pm 1$ знак (от $\cos\phi = 0,3$ индуктивная до $\cos\phi = 0,3$ емкостная)
Активная мощность		$\pm 1\% \pm 0,1\%$ полной шкалы (от $\cos\phi = 0,3$ индуктивная до $\cos\phi = 0,3$ емкостная)
Активная энергия		Кл. точности 1

Диапазон измерений

Напряжение	[В]	От 10 до 500 (фазное); от 17 to 865 В перем (линейное). Истинные среднеквадратические значения (TRMS). Без знаков после запятой
Ток		От 50 мА до 5 А) , с 2-мя знаками после запятой. Истинные среднеквадратические значения (TRMS)
Частота	[Гц]	От 40 до 500 1 знак после запятой до 99,9 и в целых числах свыше 100
Коэффициент мощности		с 2-мя знаками после запятой

Монтаж

Распределительные сети		Низкое и среднее напряжение Низкое напряжение M2M LV, M2M LV MODBUS Однофазное подключение Трехфазное с нейтралью — Трехфазное без нейтрали
Токовые входы	[А]	Всегда используйте внешний трансформатор тока (ТТ) Первичная обмотка прим. от 1 до 10000 А перем. тока Вторичная обмотка прибл. 5 и 1 А перем. тока Примечание: в случае вторичной обмотки ТТ - 1 А, класс точности снижается до 2,5 % полной шкалы ± 1 знак, в диапазоне 5-100 % полной шкалы
Входы напряжения	[В]	Прямое подключение прим. до 500 перем. тока Косвенное подкл.с помощью ТН: Первичная обмотка прим. от 60 до 60000 В перем. тока — вторичная от 60 до 190 В перем. тока Примечание: В случае вторичной обмотки ТН- менее 100 В, класс точности снижается до 2,5 % полной шкалы ± 1 знак, в диапазоне 5-100 % полной шкалы
Защитный предохранитель для цепи напряжения	[А]	0.1
Частота обновления данных		2 раза/сек

Где еще посмотреть :

Брошюра «Созданные измерять»
(код 2CSC445012D1101)

Часто задаваемые вопросы:

Полный список ответов можно найти в брошюре M2M (код 2CSC445021B1101)

Вы можете найти все инструкции по эксплуатации АББ на сайте www.abb.com/abblibrary/downloadcenter

Возможно вас также заинтересуют :

Трансформаторы тока стр. 8/64

Устройства для повышения энергоэффективности

Мультиметр M2M

Подсчет нелинейных искажений	[Гц]	Измерение полос до 500
Измерение энергии		
Подсчитанное однофазное максимальное значение		10 ГВт-ч / ГВар-ч / ГВА-ч
Подсчитанное трехфазное максимальное значение		30 ГВт-ч / ГВар-ч / ГВА-ч
Подсчитанное максимальное значение энергетического баланса		10 ГВт-ч / ГВар-ч / ГВА-ч со знаком
Подсчитанное максимальное энергетическое значение входных импульсов		40 ГВт-ч / ГВар-ч
Клеммы		
Токовые входы		Сечение 6 мм ² — Шаг 6,35 мм
Входы напряжения		Сечение 2,5 мм ² — Шаг 7,62 мм
Импульсные выходы		Сечение 2,5 мм ² — Шаг 5,08 мм
Последовательный порт RS485		Сечение 2,5 мм ² — Шаг 5,08 мм
Релейные выходы		Сечение 2,5 мм ² — Шаг 5,08 мм
Габаритные размеры		96 мм x 96 мм x 77 мм (глубина внутри щита: 57 мм)
Масса	[Кг]	не более 0,400
Стандарты		
Габаритные размеры		IEC 61554
Степень защиты		IEC 60529
Класс точности		IEC 60688, IEC 61326-1, IEC 62053-21, IEC 62053-23, IEC 62053-31.
Электробезопасность		IEC 61010-1
Пользовательский интерфейс		
Дисплей		Прокрутка текста на выбранном пользователем языке
Тип дисплея		ЖК-дисплей с настраиваемым уровнем подсветки
Габариты дисплея	[мм]	72x57
Интерфейс связи		
RS485 (M2M MODBUS, M2M LV MODBUS, M2M ALARM, M2M I/O)		
- Протокол		Modbus RTU
- Электрический стандарт		RS485 с оптической развязкой
- Скорость передачи данных		4,8, 9,6, 19,2 Кбит/с
- Проверка четности		Нечетный, четный, нет
- Стоповый бит		1, 2
- Адрес		1-247
- подключение		4-полюсный разъем (интегрированный терминатор 120 Ом)
Profibus (M2M PROFIBUS)		
- Протокол		Profibus с ведомой функцией DP-V0 согласно нормам IEC 61158
- Электрический стандарт		RS485 с оптической развязкой
- Скорость передачи данных		Автоматическое определение [9,6 — 12 Мбит]
- Светодиодные индикаторы		Зеленый для статуса связи и красный для ошибки связи
- Адрес		0-126
- Подключение		гнездовой разъем DB 9 (не используйте разъемы с кабельным выводом под 90°)
Ethernet (M2M ETHERNET)		
- Протокол		Modbus TCP/IP
- Подключение		RJ45

8

Где еще посмотреть :

Брошюра «Созданные измерять»
(код 2CSC445012D1101)

Часто задаваемые вопросы:

Полный список ответов можно найти в брошюре M2M (код 2CSC445021B1101)

Вы можете найти все инструкции по эксплуатации АББ на сайте www.abb.com/abblibrary/downloadcenter

Возможно вас также заинтересуют :

Трансформаторы тока стр. 8/64

Цифровой выход, запрограммированный как импульсный		
Внешнее напряжение питания контактов	[В]	48 макс. (пик перем./пост. тока)
Максимальный ток	[мА]	100 (пик перем./пост. тока)
Длительность импульса	[мс]	50 ВЫКЛ (мин) / 50 ВКЛ замкнутый контакт
Импульсная частота		10 импульсов/с (макс.)
Цифровой выход, запрограммированный как сигнальный		
Внешнее напряжение питания контактов	[В]	48 макс. (пик перем./пост. тока)
Максимальный ток	[мА]	100 (пик перем./пост. тока)
Задержка активации сигнала тревоги	[с]	1 — 900 с (программируемые)
Обратный гистерезис сигнала тревоги		0 — 40% (программируемые)
Релейный выход (M2M ALARM)		
Ном. ток	[А]	16 AC1 — 3 AC15
Макс. мгновенное значение тока	[А]	30
Номинальное напряжение	[В]	250 В перем. тока
Макс. мгновенное значение напряжения	[В]	400 В перем. тока
Номинальная нагрузка	[ВА]	4000 AC1 — 750 AC15
Аналоговый выход (M2M I/O)		
Программируемые электрические параметры		Диапазон [0 — 20 мА или 4 — 20 мА]
Нагрузка		Обычная нагрузка 250 Ом, макс. нагрузка 600 Ом
Цифровые входы (M2M I/O)		
Номинальное напряжение	[В]	24 В постоянного тока (потребление = 13 мА)
Максимальное напряжение	[В]	32 В постоянного тока (потребление = 22 мА)
Макс. напряжение для состояния ВЫКЛ	[В]	8 В постоянного тока
Мин. напряжение для состояния ВКЛ	[В]	18 В постоянного тока
Счетчики часов		
Таймер обратного отсчета		Обратный отсчет времени работы системы с активацией программируемого порога при полном токе. По истечению заданного периода эксплуатации на дисплее появится значок.
Таймер прямого отсчета		Время работы устройства
Климатические условия		
Хранение	[°С]	от -10 до +60
Эксплуатация	[°С]	от -5 до +55
Относительная влажность		Не более 93% (без образования конденсата) при 40°С.
Степень защиты		
фронт. панель		IP50
На выводах		IP25

Устройства для повышения энергоэффективности

Мультиметры M2M



2CSC44000610013

M2M

Благодаря своим расширенным измерительным функциям, мультиметр M2M является идеальным решением для эффективного измерения параметров однофазных или трехфазных электрических сетей: напряжения, тока, частоты, коэффициента мощности, активной и реактивной мощности, активной и реактивной энергии. Мультиметр M2M, установленный в электрических щитах низкого и среднего напряжения (за исключением версий LV, пригодных только для низкого напряжения), позволяет проводить измерение и анализ электрических параметров в режиме реального времени, при этом возможен мониторинг качества энергии, благодаря измерению КГИ.

Благодаря новому анализатору M2M возможно контролировать электропотребление систем различных типов, измеряя его в реальном времени как с точки зрения воздействия на окружающую среду, так и с экономической точки зрения, благодаря немедленному переводу значений в евро и кг CO₂. Измерение энергии и мощности в 4-х квадрантах позволяет производить учет как выработанной, так и потребленной энергии с помощью одного устройства.

Всю информацию, собранную мультиметром, может быть дистанционно считана посредством использования интерфейсов связи (RS485, RJ45) и различных протоколов обмена : Modbus RTU, Modbus TCP/IP и Profibus DP.

Для использования в системах управления и мониторинга существуют цифровые импульсные выходы для дистанционного управления потреблением активной и реактивной энергии, цифровые выходы, программируемые как сигнальные с задержкой активации и обратным гистерезисом, релейные выходы на номинальный ток до 16 А и аналоговые выходы с программируемым диапазоном (0–20 мА или 4–20 мА) для удаленной передачи состояния и событий. Цифровые входы обеспечивают подсчет импульсов с других счетчиков электроэнергии или потребителей.

8

Где еще посмотреть :

Брошюра «Созданные измерять»
(код 2CSC445012D1101)

Устройства для повышения энергоэффективности – мультиметры и анализаторы сети см. стр. 10/244
Мультиметр M2M-стр. 10/251

Часто задаваемые вопросы:

Полный список ответов можно найти в брошюре M2M (код 2CSC445021B1101)

Вы можете найти все инструкции по эксплуатации АББ на сайте www.abb.com/abblibrary/downloadcenter

Возможно вас также интересуют :

Трансформаторы тока стр. 8/64

Протокол и интерфейс связи	2 релейных выхода	3 цифровых входа, 2 аналоговых выхода	Вbn 8012542 EAN	Информация для заказа		Масса 1 шт. кг	Упаковка 1 шт. шт.
				Тип	Код для заказа		
			998839	M2M	2CSG299883R4052	0.300	1
Modbus RTU RS485			998938	M2M MODBUS	2CSG299893R4052	0.350	1
Ethernet RJ45			999034	M2M ETHERNET	2CSG299903R4052	0.400	1
Profibus RS485			999133	M2M PROFIBUS	2CSG299913R4052	0.400	1
Modbus RTU RS485	■		999232	M2M ALARM	2CSG299923R4052	0.400	1
Modbus RTU RS485		■	999331	M2M I/O	2CSG299933R4052	0.400	1
			999430	M2M LV	2CSG299943R4052	0.300	1
Modbus RTU RS485			969921	M2M LV MODBUS	2CSG296992R4052	0.350	1

Устройства для повышения энергоэффективности

Анализаторы сети ANR



2CSC440733F0001

ANR

Технические характеристики

Габаритные размеры

Габаритные размеры	[мм]	96 x 96 x 130	IEC 61554
Макс. сечение кабеля	[мм ²]	2.5	
Степень защиты		IP52 фронт.часть — IP20 на клеммах	EN 60529
Масса	[г]	430	

Дисплей

Графический ЖК-дисплей		Графический ЖК-дисплей 128 x 128 пикселей с подсветкой	
Габариты дисплея	[мм]	ANR96: 50 x 50	

Напряжение (истинное среднеквадратическое значение)

Прямое измерение	[В]	10 - 600	
Диапазон коэффициента трансформации кВТ	[В]	0.01 - 5,000.00	
Макс. перенапряжение	[В]	750, за пределами этого значения необходимо использовать ТН	
Потребление	[ВА]	0.2	
Входной резистор	[МВт]	>2	

Ток (истинное среднеквадратическое значение), всегда используйте внешний ТТ.../5 А

3 изолированных входа	[А]	0.01 - 5	
Мин. значение тока	[мА]	10	
Потребление мощности	[ВА]	0.2	
Макс. сверхток	[А]	10 (100 А для 1 секунды)	
Диапазон коэффициента трансформации ТТ		0.01 - 5,000.00	

КГИ

Напряжение и ток		До 31-й гармоники	
------------------	--	-------------------	--

Частота

Диапазон	[Гц]	30 - 500	
----------	------	----------	--

Класс точности

Ток	[%]	<0.5	
Напряжение	[%]	<0.5	
Мощность	[%]	<1	
Коэффициент мощности	[%]	<1	
Активная энергия	[%]	<1	IEC 62052-11 IEC 62053-11
Реактивная энергия	[%]	2	IEC 62053-23

Вспомогательный источник питания

ANR96-230, ANR96P-230, ANR96LAN-230, ANR96PRF-230, ANR96-230 02	[В]	85 ÷ 265 перем./пост. тока	
ANR96-24, ANR96P-24, ANR96LAN-230, ANR96PRF-230, ANR96-230 02	[В]	20 ÷ 60 перем./пост. тока	
Внутренний предохранитель		5x20 мм ,315 мА ,250 В быстродействующий	
Частота	[Гц]	50-60	

Условия эксплуатации

Рабочая температура	[°С]	-10 ÷ +50	
Температура хранения	[°С]	-15 ÷ +70	
Влажность при эксплуатации	[°С]	90% без образования конденсата	

Изоляция

Изоляция напряжения		3700 В перем. тока эфф. в течение 1 минуты	
---------------------	--	--	--

Коммуникация

RS485, RJ45			
Скорость передачи данных	[бит/с]	1,200 - 19,200	
Протоколы		Modbus RTU, ASCII, Modbus TCP/IP, Profibus DP	

Где еще посмотреть :
Брошюра «Созданные измерять»
(код 2CSC445012D1101)

Вы можете найти все инструкции по эксплуатации АББ на сайте www.abb.com/abblibrary/download-center

Возможно вас также заинтересуют :

Трансформаторы тока стр. 8/64

Устройства для повышения энергоэффективности

Анализаторы сети ANR

Внутренняя память		
Для ANR96	[кбайт]	128 (доступная: 80)
Для ANR96P	[Мбайт]	1
Память		Долговременное хранение данных с помощью встроенного аккумулятора
Сохранение данных		5 лет при 25° С
Внутренние часы		
Часы реального времени (RTC)		IEC 61038
Класс точности	[частей на миллион]	5
Цифровой выход		
Площадь сечения	[мм ²]	0 ÷ 2.5
Напряжение внешнего импульса	[В]	12 ÷ 230 В перем./пост. тока
Макс. ток	[мА]	150
Цифровой вход		
Напряжение	[В]	12 — 24 В постоянного тока

Где еще посмотреть :

Брошюра «Созданные измерять»
(код 2CSC445012D1101)

Устройства для повышения
энергоэффективности –
технические данные ANR
см. стр. 10/250

Вы можете найти все инструкции
по эксплуатации АББ на сайте
www.abb.com/abblibrary/downloadcenter

Возможно вас также заинтересуют :

Трансформаторы тока стр. 8/64



2CSG2407639F0001

ANR96

Анализаторы сети ANR

Для особо важных областей применения, где необходим мониторинг не только электрических параметров сети, но и качества сети, в ассортименте АББ есть щитовые анализаторы сети ANR — измерительные приборы, которые позволяют выполнять расширенный анализ одно- и трехфазных электрических распределительных сетей. В частности, устройства ANR способны измерять и записывать параметры электрической сети и аварийные сигналы, ассоциируя их с отметкой времени, для выборки данных профиля нагрузки и точного времени и даты возникновения отслеживаемых событий; наконец, они позволяют производить маршрутизацию данных в системах диспетчеризации.

Благодаря наличию цифровых входов, анализаторы сети ANR могут использоваться для сбора данных с таких устройств, как выключатели, предохранители и счетчики электроэнергии, которые передают анализатору информацию о своем статусе, аварийных сигналах и импульсах энергии (при оснащении выходными реле).

Доступные в щитовом исполнении 96 x 96 мм, ANR оснащены графическим ЖК-дисплеем с подсветкой и позволяют обеспечить четкость отображения данных даже в условиях плохого освещения.

Анализаторы ANR измеряют истинные среднеквадратические значения (TRMS) тока, и напряжения, а также частоту и температуру подключенных фаз; они рассчитывают напряжение и ток трехфазной системы, коэффициент мощности и cos φ, полную, активную и реактивную мощность, суммарный коэффициент нелинейных искажений КГИ и гармоники до 31-й, а также измеряют потребляемую и генерируемую активную энергию. Анализаторы сети ANR имеют встроенные интерфейсы, позволяющие осуществить дистанционную связь через Modbus RTU, Modbus TCP/IP или Profibus DP (в зависимости от типа прибора).

Измеряемые параметры могут быть сохранены во внутренней памяти 128 Кбайт, расширенной до 1 Мбайт в версии ANR96P.

Устройства поставляются с мини-CD, содержащим:

- Руководство по эксплуатации
- Техническое описание
- Программное обеспечение SW- 01 для управления записанными данными: программное обеспечение можно использовать в качестве главного инструмента для извлечения и хранения измеренных данных, чтобы установить пороги сигнализации и создать профиль нагрузки. Для получения более подробной информации о его особенностях и использовании обратитесь к руководству по программному обеспечению.

Все версии ANR имеют 2 программируемых цифровых выхода и последовательный порт RS485/RS232.

У моделей ANR96PRF имеется встроенный протокол Profibus DP.

Версии ANR96LAN оснащены встроенным портом RJ45, протокол Modbus TCP/IP.

Модели ANR96 02 имеют повышенную точность измерений -класс 0,2.

Доп. источник питания	Про-грамми-руемый вход	Объем памяти	Ввп 8012542	Информация для заказа		Масса 1 шт. кг	Упа-ковка 1 шт. шт.
				Тип	Код для заказа		
В перем./пост. тока			EAN				
20÷60	2	128 кБ	943402	ANR96-24	2CSG113000R4051	0.430	1
85÷265	2	128 кБ	943501	ANR96-230	2CSG213000R4051	0.430	1
20÷60	4	1 МБ	943600	ANR96P-24	2CSG123000R4051	0.430	1
85÷265	4	1 МБ	943709	ANR96P-230	2CSG223000R4051	0.430	1
20÷60	2	128 кБ	583332	ANR96PRF-24	2CSG258333R4051	0.430	1
85÷265	2	128 кБ	571537	ANR96PRF-230	2CSG257153R4051	0.430	1
20÷60	2	128 кБ	772538	ANR96LAN-24	2CSG277253R4051	0.430	1
85÷265	2	128 кБ	770336	ANR96LAN-230	2CSG277033R4051	0.430	1
20÷60	2	128 кБ	573838	ANR96-24 02	2CSG257383R4051	0.430	1
85÷265	2	128 кБ	562030	ANR96-230 02	2CSG256203R4051	0.430	1

Устройства для повышения энергоэффективности

Мультиметры DMTME



DMTME

Технические характеристики			
Вспомогательный источник питания	[В эфф]	230 +15% — 10%	DMTME, DMTME-72 и DMTME-96
	[В эфф]	400 +15% — 10%	DMTME-72
	[В эфф]	115 +15% — 10%	DMTME, DMTME-96
Частота	[Гц]	45...65	
Потребление энергии	[ВА]	<6	
Защита плавкими предохранителями		T0.1A	
Входы измерения напряжения			
Диапазон	[В эфф]	10...500 В (фаза-нейтраль)	
Макс. неразрушающее	[В эфф]	550	
Полное сопротивление (фаза-нейтраль)	[МВт]	>8	
Входы измерения тока (только внешние ТТ .../5 А)			
Диапазон	[А эфф]	0.05...5	
Перегрузка		1,1 длительно	
Точность измерения			
Напряжение		±0,5% полной шкалы ±1 знак диапазона	
Ток		±0,5% полной шкалы ±1 знак диапазона	
Активная мощность		± 1% ± 0,1% полной шкалы от $\cos\phi = 0,3$ до $\cos\phi = -0,3$	
Частота		±0,2% ±0,1 Гц от 40,0 до 99,9 Гц	
		±0,2% ±1 Гц от 100 до 500 Гц	
Учет электроэнергии			
Максимальное регистрируемое значение для одной фазы		4294,9 МВт·ч (Мвар·ч) при коэф. $K_A = K_V = 1$	
Максимальное регистрируемое значение для трех фаз		4294,9 МВт·ч (Мвар·ч) при коэф. $K_A = K_V = 1$	
Точность		Кл. точности 1	
Макс. потребляемая мощность	[ВА]	1,4 для каждого входа (с $I_{max} = 5$ А эфф)	
Цифровые выходы			
Длительность импульса		50 мс ВЫКЛ (мин) / 50 мс ВКЛ	
Макс. напряж. U_{max} при контакте		48 В (пик постоянного или перем. тока)	
Макс. рассеив. мощность W_{max}		450 мВт	
Максимальная частота		10 импульсов/сек	
I_{max} при контакте		100 мА (пиковое значение постоянного или перем. тока)	
Изоляция		750 В макс.	
Программируемые параметры			
kVT коэффициент трансформации напряж. I перв/U втор		1...500	
kCT коэффициент трансформации тока I перв/I втор		1...1,250	
Счетчик наработки часов	[ч]	0...10 000 000, сбрасываемый	
Обратный отсчет	[ч]	1...32,000	
Рабочая температура	[°C]	0...+50	
Температура хранения	[°C]	-10...+60	
Относительная влажность		Не более 90% (без образования конденсата) при 40°C	
Габаритные размеры	[мм]	105x90x58	DMTME
	[мм]	96x96x103	DMTME-96
	[мм]	72x72x90	DMTME-72
Степень защиты		IP50 (фронтальная панель), IP20 (клеммы)	

Где еще посмотреть :

Брошюра «Созданные измерять»
(код 2CSC445012D1101)

Устройства для повышения энергоэффективности –
технические данные DMTME
см. стр. 10/247

Вы можете найти все инструкции по эксплуатации АББ на сайте www.abb.com/abblibrary/downloadcenter

Возможно вас также заинтересуют :

Трансформаторы тока стр. 8/64



DMTME

Мультиметры DMTME

Измерительные приборы DMTME – это цифровые мультиметры, которые позволяют измерять истинные среднеквадратические значения основных электрических параметров в трехфазных и однофазных сетях 110/230/400 В перем. тока, включая определение макс/мин/среднего значения основных электрических параметров и учет активной и реактивной энергии. Многочисленные измеряемые параметры отображаются на четырех светодиодных 7-сегментных дисплеях, обеспечивая легкое считывание и одновременное отображение электрических параметров суммарно и по отдельным фазам.

Мультиметры DMTME совмещают в одном приборе функции нескольких устройств: вольтметр, амперметр, измеритель коэффициента мощности, ваттметр, варметр, частотомер, счетчики активной и реактивной энергии; это позволяет получить заметную экономию затрат благодаря экономии места, занимаемого в щите, а также сокращению времени монтажа, обеспечивая вместе с тем четкость и наглядность отображения показаний.

Модели DMTME-I-485, DMTME-I-485-96 и DMTME-I-485-72 оснащены двумя дополнительными цифровыми выходами, программируемыми либо как импульсные выходы для удаленного учета потребления энергии, либо как выходы аварийных сигналов. Выходное реле может быть установлено как замыкающее или размыкающее. Имеется также порт RS485 для передачи данных об измеренных параметрах и аварийных сигналах по протоколу Modbus. Все версии поставляются в комплекте с мини-диском, содержащим инструкцию по эксплуатации, техническую документацию, описание протокола связи Modbus и ПО DMTME-SW для удаленной визуализации измеряемых данных.



DMTME-96

Модульные мультиметры DMTME

Измерения истинных среднеквадратических значений (TRMS) линейного напряжения, фазного напряжения, А, Вт, Вар, ВА, кВт, квар, коэф. мощности в сетях 230/400 В перем. тока. Косвенное подключение через ТТ .../5 А. Требуется подключение дополнительного питания: 110 - 230 В перем. тока.



DMTME-72

Доп.источник питания	Последовательный порт RS485	Программируемый цифровой выход	Вbp 8012542 EAN	Информация для заказа		Масса 1 шт. кг	Упаковка 1 шт. шт.
				Тип	Код для заказа		
В перем. тока							
110-230	-	-	975700	DMTME	2CSM170040R1021	0.450	1
110-230	■	2	975809	DMTME-I-485	2CSM180050R1021	0.450	1

Щитовые мультиметры DMTME-96

Дополнительный источник питания: 110 - 230 В перем. тока.

Последовательный порт RS485	Программируемый цифровой выход	Габариты	Вbp 8012542 EAN	Информация для заказа		Масса 1 шт. кг	Упаковка 1 шт. шт.
				Тип	Код для заказа		
-	-	96x96	046752	DMTME-96	2CSG133030R4022	0.450	1
■	2	96x96	046851	DMTME-I-485-96	2CSG163030R4022	0.450	1

Щитовые мультиметры DMTME-72

Дополнительный источник питания: 230 и 400 В перем. тока.

Последовательный порт RS485	Программируемый цифровой выход	Габариты	Вbp 8012542 EAN	Информация для заказа		Масса 1 шт. кг	Упаковка 1 шт. шт.
				Тип	Код для заказа		
-	-	72x72	046554	DMTME-72	2CSG132030R4022	0.450	1
■	2	72x72	046653	DMTME-I-485-72	2CSG162030R4022	0.450	1

Устройства для повышения энергоэффективности

Таблица выбора счетчиков электроэнергии



	Счетчики EQ C11	Счетчики EQ C13	Счетчики EQ B21	Счетчики EQ B23	Счетчики EQ B24
Габаритные размеры	1 DIN-модуль	3 DIN-модуля	2 DIN-модуля	4 DIN-модуля	4 DIN-модуля
Дисплей	ЖК дисплей	ЖК дисплей	ЖК-дисплей с подсветкой	ЖК-дисплей с подсветкой	ЖК-дисплей с подсветкой
Рабочее напряжение	230 В перем. тока	3x230/400 В перем. тока	220...240 В перем. тока	3x220/380...240/415 В перем. тока	
Частота	50/60 Гц				
Макс. ток	40 А	40 А	65 А	65 А	6 А
С подключением через трансформатор	-	-	-	-	СТ
Активная энергия					
Реактивная энергия	-	-	опционально		
Полная энергия	-	-			
Точность	Кл. 1	Кл. 1	Кл. 1	Кл. 1	Кл. 1, кл. 0,5S
Тариф	-	-	опционально		
Журнал событий	-	-			
Максимальное потребление	-	-	-	-	-
Предыдущие значения	-	-	-	-	-
Профили нагрузки	-	-	-	-	-
Анализ нелинейных искажений	-	-	-	-	-
Функция сигнализации					
Напряжение					
Ток					
Коэффициент мощности					
Частота	-	-	опционально		
Импульсный выход					
Выходы	-	-	опционально		
Входы	-	-			
Встроенный интерфейс	-	-	IR, M-Bus, RS-485		
Протоколы	-	-	M-Bus, Modbus RTU, EQ bus		



Счетчики EQ A41	Счетчики EQ A42	Счетчики EQ A43	Счетчики EQ A44	Ethernet-шлюз EQ G13
4 DIN-модуля	4 DIN-модуля	7 DIN-модулей	7 DIN-модулей	4 DIN-модуля
Пиксельный с подсветкой (ЖК-дисплей)	Пиксельный с подсветкой (ЖК-дисплей)	Пиксельный с подсветкой (ЖК-дисплей)	Пиксельный с подсветкой (ЖК-дисплей)	Без дисплея
57,7...288 В перем. тока		3 x 57,7/100...288/500 В перем. тока		100...240 В перем. тока
50/60 Гц				
80 А	6 А	80 А	6 А	-
-	СТVT	-	СТVT	-
опционально				
Кл. 1	Кл. 1 , кл. 0,5S	Кл.	Кл. 1 , кл. 0,5S	-
опционально				
опционально				
опционально				
опционально				
опционально				
опционально				
опционально				
опционально				
IR, M-Bus, RS-485				IR, RS-485, M-Bus
M-Bus, Modbus, EQ bus				EQ bus, M-Bus, JSON

Устройства для повышения энергоэффективности

Счетчики EQ серии А



Серия А

Технические характеристики	
	A41
Цепи напряжения/тока	
Номинальное напряжение	230 В перем. тока
Диапазон напряжений	57,7 — 288 В перем. тока (-20% — +15%)
Рассеиваемая мощность в цепях напряжения	0,8 ВА (0,8 Вт), общая
Рассеиваемая мощность в цепях тока	0,007 ВА (0,007 Вт) при 230 В перем. тока и I_b
Базовый ток I_b	5 А
Номинальный ток I_n	-
Эталонный ток I_{ref}	5 А
Переходный ток I_{tr}	0,5 А
Максимальный ток I_{max}	80 А
Минимальный ток I_{min}	0,25 А
Пусковой ток I_{st}	< 20 мА
Сечение провода клемм	1 — 25 мм ²
Рекомендуемый момент затяжки	3 Нм
Интерфейсы	
Сечение проводников	0,5 — 1 мм ²
Рекомендуемый момент затяжки	0,25 Нм
Коэффициент трансформации	
Конфигурируемый коэффициент трансформации по напряжению (ТН)	-
Конфигурируемый коэффициент трансформации по току (ТТ)	-
Индикатор импульсов (светодиод)	
Импульсная частота	1000 имп./кВт·ч
Продолжительность импульса	40 мс
Общие сведения	
Частота	50 или 60 Гц ± 5%
Класс точности	Кл. 1 и кл. 2 (реактивная эн.)
Активная энергия	1%
Дисплей	Пиксельный
Условия окружающей среды	
Рабочая температура	-40°C — +70°C
Температура хранения	-40°C — +85°C
Влажность	Среднегодовая влажность окружающей среды количество дней с влажностью более 95% за
Огне- и теплостойкость	Клеммы 960° С, крышка 650° С (IEC 60695-2-1)
Водо- и пыленепроницаемость	IP20 на клеммной колодке без защитной оболочки и IP51 в защитной оболочке согласно IEC 60529.
Механические воздействия	Класс М1 согласно директиве по измерительному оборудованию (MID) (2004/22/EC).
Электромагнитные воздействия	Класс E2 согласно директиве по измерительному оборудованию (MID), (2004/22/EC).

A42	A43	A44
	3x230/400 В перем. тока	
	3x57,7/100 ... 288/500 В перем. тока (-20% — +15%)	
0,001 ВА (0,001 Вт) при 230 В перем.тока и I_n	0,007 ВА (0,007 Вт) на фазу при 230 В перем. тока и I_b	0,001 ВА (0,001 Вт) на фазу при 230 В перем. тока и I_n
-	5 А	-
1 А	-	1 А
-	5 А	-
0,05 А	0,5 А	0,05 А
6 А	80 А	6 А
0,02 А	0,25 А	0,01 А
< 1 мА	< 20 мА	< 1 мА
0,5 — 10 мм ²	1 — 25 мм ²	0,5 — 10 мм ²
1,5 Нм	3 Нм	1,5 Нм
	0,5 — 1 мм ²	
1/999 - 999999/1	-	1/999 - 999999/1
1/9 - 9999/1	-	1/9 - 9999/1
5000 имп./кВт·ч	1000 имп./кВт·ч	5000 имп./кВт·ч
40 мс	40 мс	40 мс
Кл. 1, кл. 0,5S или кл. 2 (реактивная эн.)	Кл.2, кл. 1 и кл. 2 (реактивная эн.)	Кл. 1, кл. 0,5S или кл. 2 (реактивная эн.)
0.5%, 1%	1%, 2%	0.5%, 1%
	-40°C — +70°C	
	-40°C — +85°C	
не должна превышать 75%, при этом год не должно превышать 30.	Среднегодовая влажность окружающей среды не должна превышать 75%, при этом количество дней с влажностью более 95% за год не должно превышать 30.	
IP20 на клеммной колодке без защитной оболочки и IP51 в защитной оболочке согласно IEC 60529.	Клеммы 960° С, крышка 650° С (IEC 60695-2-1)	
Класс M1 согласно директиве по измерительному оборудованию (MID) (2004/22/EC).	IP20 на клеммной колодке без защитной оболочки и IP51 в защитной оболочке согласно IEC 60529.	
Класс E2 согласно директиве по измерительному оборудованию (MID), (2004/22/EC).	Класс M1 согласно директиве по измерительному оборудованию (MID) (2004/22/EC).	
	Класс E2 согласно директиве по измерительному оборудованию (MID), (2004/22/EC).	

Устройства для повышения энергоэффективности

Счетчики EQ серии А



Серия А

Технические характеристики

Технические характеристики		A41
Доп. выходы		
Ток	2 — 100 мА	
Напряжение	5 — 240 В перем./пост. тока. Для счетчиков только с 1 выходом, 5 — 40 В постоянного тока.	
Частота импульсного выхода	Программируемые: 1 — 999999 имп./кВт·ч	
Продолжительность импульса	Программируемые: 10 — 990 мс	
Сечение провода клемм	0,5 — 1 мм ²	
Рекомендуемый момент затяжки	0,25 Нм	
Электромагнитная совместимость		
Испытание импульсным напряжением	6 кВ; 1,2/50 мкс (IEC 60060-1)	
Испытание импульсным перенапряжением	4 кВ; 1,2/50 мкс (IEC 61000-4-5)	
Устойчивость к наносекундным импульсным помехам	4 кВ (IEC 61000-4-4)	
Устойчивость к электромагнитным ВЧ-полям	80 МГц — 2 ГГц при 10 В/м (IEC 61000-4-3)	
Устойчивость к кондуктивным помехам	150 кГц — 80 МГц, (IEC 61000-4-6)	
Устойчивость к помехам с гармониками	2 кГц — 150 кГц	
Радиоизлучение	EN 55022, класс В (CISPR22)	
Электростатический разряд	15 кВ (IEC 61000-4-2)	
Стандарты	ГОСТ 31818.11-2012 (IEC 62052-11), ГОСТ 31819.21-2012 (IEC 62053-21, кл. 1 и 2), ГОСТ 31819.22-2012 (IEC 62053-22 кл. 0,5S), ГОСТ 31819.23-2012 (IEC 62053-23:2003 кл.2, IEC 62054-21, GB/T 17215.211-2006, GB/T 17215.321-2008 Кл. точности 1 и 2, GB/T 17215.322-2008 класс 0,5 S, GB 4208-2008, EN 50470-1, EN 50470-3 категория А, В и С	
Межповерочный интервал	16 лет	
Механические характеристики		
Материал	Поликарбонат: прозрачное переднее стекло, нижняя и верхняя часть корпуса, клеммная крышка; поликарбонат, армированный стекловолокном: клеммная колодка.	
Габаритные размеры		
Ширина	70 мм	
Высота	97 мм	
Глубина	65 мм	
Модули DIN	4	

A42	A43	A44
5 — 240 В перем./пост. тока. Для счетчиков только с 1 выходом, 5 — 40 В постоянного тока.	2 — 100 мА	5 — 240 В перем./пост. тока. Для счетчиков только с 1 выходом, 5 — 40 В постоянного тока.
	Программируемые: 1 — 999999 имп./кВт·ч	
	Программируемые: 10 — 990 мс	
	0,5 — 1 мм ²	
	0,25 Нм	
	6 кВ; 1,2/50 мкс (IEC 60060-1)	
	4 кВ; 1,2/50 мкс (IEC 61000-4-5)	
	4 кВ (IEC 61000-4-4)	
	80 МГц — 2 ГГц при 10 В/м (IEC 61000-4-3)	
	150 кГц — 80 МГц, (IEC 61000-4-6)	
	2 кГц — 150 кГц	
	EN 55022, класс В (CISPR22)	
	15 кВ (IEC 61000-4-2)	
ГОСТ 31818.11-2012 (IEC 62052-11), ГОСТ 31819.21-2012 (IEC 62053-21, кл. 1 и 2), ГОСТ 31819.22-2012 (IEC 62053-22 кл. 0,5S), ГОСТ 31819.23-2012 (IEC 62053-23:2003 кл. 2, IEC 62054-21, GB/T 17215.211-2006, GBT 17215.321-2008 Кл. точности 1 и 2, GB/T 17215.322-2008 класс 0,5 S, GB 4208-2008, EN 50470-1, EN 50470-3 категория А, В и С	ГОСТ 31818.11-2012 (IEC 62052-11), ГОСТ 31819.21-2012 (IEC 62053-21, кл. 1 и 2), ГОСТ 31819.22-2012 (IEC 62053-22 кл. 0,5S), ГОСТ 31819.23-2012 (IEC 62053-23:2003 кл. 2, IEC 62054-21, GB/T 17215.211-2006, GBT 17215.321-2008 Кл. точности 1 и 2, GB/T 17215.322-2008 класс 0,5 S, GB 4208-2008, EN 50470-1, EN 50470-3 категория А, В и С	
Поликарбонат: прозрачное переднее стекло, нижняя и верхняя часть корпуса, клеммная крышка; поликарбонат, армированный стекловолокном: клеммная колодка.	Поликарбонат: прозрачное переднее стекло, нижняя и верхняя часть корпуса, клеммная крышка; поликарбонат, армированный стекловолокном: клеммная колодка.	
	123 мм	
	97 мм	
	65 мм	
	7	

Устройства для повышения энергоэффективности

Счетчики EQ серии А

Ассортимент счетчиков серии А включает однофазные и трехфазные версии с различным уровнем функциональности. Счетчики серии А монтируются на DIN-рейку и подходят для установки в распределительных щитах и небольших пластиковых боксах. Силовые клеммы счетчика соответствуют DIN 43857 и расположены в нижней части корпуса; счетчики серии А имеет широкий диапазон применений.

Счетчики серии А имеют широкий диапазон рабочего напряжения и температуры. Графический дисплей счетчика может одновременно отображать до четырех строк со значениями. Навигация по меню счетчика осуществляется с помощью кнопок, расположенной под дисплеем. Для настройки счетчика используется кнопка SET, которая может быть защищена от несанкционированного доступа с помощью опломбируемой фронтальной крышки. Собственное энергопотребление счетчика крайне мало, менее 0,8 ВА.

Данные со счетчиков серии А могут быть переданы посредством импульсного выхода, внешнего адаптера или встроенного цифрового интерфейса. Импульсный выход представляет собой твердотельное реле, генерирующее импульсы пропорционально измеренному значению электроэнергии. Счетчики также могут быть оснащены встроенными интерфейсами связи M-Bus или Modbus RTU (RS-485). Все счетчики серии А снабжены инфракрасным портом для коммуникации с внешним адаптером. Существуют адаптеры для M-Bus, RS-232, Ethernet, RS485(Modbus) и KNX.

Счетчики серии А поддерживают измерение параметров электрической сети. В зависимости от исполнения счетчика, он может измерять следующие параметры:

- Активная мощность
- Ток
- Напряжение
- Коэффициент мощности
- Реактивная мощность
- Полная мощность
- Частота
- Гармоники
- Суммарные нелинейные искажения

Счетчики серии А с уровнем функциональности «золото» (Gold) или «платина» (Platinum) имеют встроенные часы (тарификатор) для расширенной функциональности:

- Журнал событий
- Предыдущие значения
- Профиль нагрузки
- Максимальное потребление

Тарифами можно управлять посредством внешнего тарификатора, по каналу связи или посредством встроенного тарификатора (в зависимости от версии счетчика)

Счетчики серии А поддерживают до четырех входов/выходов. Это могут быть два входа и два выхода в фиксированной конфигурации или четыре входа/выхода, которые могут свободно настраиваются как вход или выход. Входы могут быть использованы для подсчета импульсов, например, от счетчика воды, или считывания статуса с внешних устройств. Выходы можно использовать как импульсные выходы или для управления через внешнее устройство, такое, как контактор или индикатор, подключенный через внешнее реле. Выходы нуждаются во внешнем источнике питания.

Счетчики серии А аттестованы на соответствие требованиям ЕС и MID, а также поверены в соответствии с требованиями MID. MID – Директива Европейской Комиссии «О средствах измерений» 2004/22/ЕС. Утверждение типа и поверка по MID обязательны для счетчиков, используемых для расчета за электроэнергию в ЕС и ЕЭЗ. Утверждение типа осуществляется в соответствии с различными стандартами, покрывающими все технические аспекты счетчика, такие как климатические условия, электромагнитная совместимость, электротехнические требования и точность.

Счетчики серии А занесены в Госреестр средств измерений РФ и могут применяться для коммерческого учета электроэнергии.

Где еще посмотреть :

Технический каталог: Модульные счетчики электроэнергии (код 9CND00000000470)

Часто задаваемые вопросы:

Вы можете найти все инструкции по эксплуатации АББ на сайте www.abb.com/abblibrary/downloadcenter

Возможно вас также заинтересуют :

Трансформаторы тока стр. 8/64



A41

2СМА100082R1000

Электросчетчики прямого подключения до 80 А. Измерение параметров сети. Функция сигнализации. Интерфейс — инфракрасный порт (M-Bus).
Опционально: связь по M-Bus, RS-485 Modbus, RS-485 EQ-bus.
Госреестр средств измерений РФ № 52620-13.

Однофазные электросчетчики EQ, 4 DIN-модуля с ИК-портом, 80 А

Кл. точности 1, уровень функциональности Steel (сталь). Активная энергия

Описание	Вbп 7392696 EAN	Информация для заказа		Масса 1 шт. кг	Упа- ковка 1 шт. шт.
		Тип	Код для заказа		
57,7...288 В перем. тока, импульс- ный выход		A41 111-200	2СМА100082R1000	0.230	1
57,7...288 В перем. тока, импульс- ный выход, RS-485		A41 112-200	2СМА100083R1000	0.230	1
57,7...288 В перем. тока, импульс- ный выход, M-Bus		A41 113-200	2СМА100241R1000	0.230	1

Кл. точности 1 (реактивная кл. 2), уровень функциональности Bronze (бронза). Активная и реактивная энергия, импорт/экспорт.

Описание	Вbп 7392696 EAN	Информация для заказа		Масса 1 шт. кг	Упа- ковка 1 шт. шт.
		Тип	Код для заказа		
57,7...288 В перем. тока, импульс- ный выход, RS-485		A41 212-200	2СМА100084R1000	0.230	1

Кл. точности 1 (реактивная класс 2), уровень функциональности Silver (серебро). Активная и реактивная энергия, импорт/экспорт, тарифы 1-4, управление тарифами посредством внешнего тарификатора или по каналу связи.

Описание	Вbп 7392696 EAN	Информация для заказа		Масса 1 шт. кг	Упа- ковка 1 шт. шт.
		Тип	Код для заказа		
57,7...288 В перем. тока, 2 выхода, 2 входа		A41 311-200	2СМА100085R1000	0.230	1
57,7...288 В перем. тока, 2 выхода, 2 входа, RS-485		A41 312-200	2СМА100086R1000	0.230	1
57,7...288 В перем. тока, 2 выхода, 2 входа, M-Bus		A41 313-200	2СМА100087R1000	0.230	1

Кл. точности 1 (реакт. кл. 2) с уровнем функциональности Gold (золото). Активная и реактивная энергия, импорт/экспорт, тарифы 1-4, встроенный тарификатор, предыдущие значения, макс. и мин. потребление.

Описание	Вbп 7392696 EAN	Информация для заказа		Масса 1 шт. кг	Упа- ковка 1 шт. шт.
		Тип	Код для заказа		
57,7...288 В перем. тока, 2 выхода, 2 входа, RS-485		A41 412-200	2СМА100088R1000	0.230	1
57,7...288 В перем. тока, 2 выхода, 2 входа, M-Bus		A41 413-200	2СМА100089R1000	0.230	1

Кл. точности 1 (реактивная кл. 2) с уровнем функциональности Platinum (платина). Активная и реактивная энергия, импорт/экспорт, тарифы 1-4, встроенный тарификатор, предыдущие значения, макс. и мин. потребление, расширенные профили нагрузки, гармоники и КГИ.

Описание	Вbп 7392696 EAN	Информация для заказа		Масса 1 шт. кг	Упа- ковка 1 шт. шт.
		Тип	Код для заказа		
57,7...288 В перем. тока, настраиваемые 4 входа/выхода, RS-485		A41 512-200	2СМА100559R1000	0.230	1
57,7...288 В перем. тока, настраиваемые 4 входа/выхода, M-Bus		A41 513-200	2СМА100091R1000	0.230	1

Устройства для повышения энергоэффективности

Счетчики EQ серии А



A42

Однофазные счетчики трансформаторного подключения, до 6 А.
 Напряжение В — 57...288 В перем. тока Измерение параметров сети.
 Функция сигнализации. Интерфейс: инфракрасный порт (M-Bus).
 Опционально: связь по M-Bus, RS-485 Modbus, RS-485 EQ-bus.
 Госреестр средств измерений РФ № 52620-13.

Однофазные электросчетчики EQ, 4 DIN-модуля с ИК-портом, 6 А

Кл. точности 1 , уровень функциональности Steel (сталь). Активная энергия

Описание	Vbn 7392696 EAN	Информация для заказа		Масса 1 шт. кг	Упаков- ка шт.
		Тип	Код для заказа		
57,7...288 В перем. тока, импульсный выход		A42 111-200	2CMA100093R1000	0.200	1
57,7...288 В перем. тока, импульсный выход, RS-485		A42 112-200	2CMA100094R1000	0.200	1
57,7...288 В перем. тока, импульсный выход, M-Bus		A42 113-200	2CMA100243R1000	0.200	1

Кл. точности 1 (реактивная кл. 2) , уровень функциональности Bronze (бронза). Активная и реактивная энергия, импорт/экспорт.

Описание	Vbn 7392696 EAN	Информация для заказа		Масса 1 шт. кг	Упаков- ка шт.
		Тип	Код для заказа		
57,7...288 В перем. тока, импульсный выход, RS-485		A42 212-200	2CMA100095R1000	0.200	1

Кл. точности 1(реактивная кл. 2) , уровень функциональности Silver (серебро). Активная и реактивная энергия, импорт/экспорт, тарифы 1-4, использование внешнего тарификатора.

Описание	Vbn 7392696 EAN	Информация для заказа		Масса 1 шт. кг	Упаков- ка шт.
		Тип	Код для заказа		
57,7...288 В перем. тока, 2 выхода, 2 входа, RS-485		A42 312-200	2CMA100097R1000	0.200	1

Кл. точности 1(реактивная кл. 2) , уровень функциональности Gold (золото). Активная и реактивная энергия, импорт/экспорт, тарифы 1-4, встроенный тарификатор, предыдущие значения, макс. и мин. потребление.

Описание	Vbn 7392696 EAN	Информация для заказа		Масса 1 шт. кг	Упаков- ка шт.
		Тип	Код для заказа		
57,7...288 В перем. тока, 2 выхода, 2 входа, RS-485		A42 412-200	2CMA100098R1000	0.200	1
57,7...288 В перем. тока, 2 выхода, 2 входа, M-Bus		A42 413-200	2CMA100099R1000	0.200	1

Класс точности 0,5S (реактивная кл. 2) с уровнем функциональности Platinum (платина). Активная и реактивная энергия, импорт/экспорт, тарифы 1-4, встроенный тарификатор, предыдущие значения, макс. и мин. потребление, расширенные профили нагрузки, гармоники и КГИ.

Описание	Vbn 7392696 EAN	Информация для заказа		Масса 1 шт. кг	Упаков- ка шт.
		Тип	Код для заказа		
57,7...288 В перем. тока, настраиваемые 4 входа/выхода, RS-485		A42 552-200	2CMA100560R1000	0.200	1

Где еще посмотреть :

Технический каталог: Модульные счетчики электроэнергии (код 9CND00000000470)

Часто задаваемые вопросы:

Вы можете найти все инструкции по эксплуатации АББ на сайте www.abb.com/abblibrary/downloadcenter

Возможно вас также заинтересуют :

Трансформаторы тока стр. 8/64



A43

Трехфазные счетчики прямого подключения до 80 А. 2-х и 3-элементное измерение. Измерение параметров сети. Функция сигнализации. Интерфейс: инфракрасный порт (M-Bus). Опционально: связь по M-Bus, RS-485 Modbus, RS-485 EQ-bus. Госреестр средств измерений РФ № 52380-13.

Трехфазные электросчетчики EQ, 7 DIN-модуля с ИК-портом, 80 А

Кл. точности 1, уровень функциональности Steel (сталь). Активная энергия

Описание	Bbn 7392696 EAN	Информация для заказа		Масса 1 шт. кг	Упак. 1 шт. шт.
		Тип	Код для заказа		
3 x 57,7/100...288/500 В перем. тока, импульсный выход		A43 111-200	2CMA100106R1000	0.440	1
3 x 57,7/100...288/500 В перем. тока, импульсный выход, RS-485		A43 112-200	2CMA100555R1000	0.440	1
3 x 57,7/100...288/500 В перем. тока, импульсный выход, M-Bus		A43 113-200	2CMA100556R1000	0.440	1

Класс А (кл. 2), уровень функциональности Steel (сталь). Активная энергия

Описание	Bbn 7392696 EAN	Информация для заказа		Масса 1 шт. кг	Упак. 1 шт. шт.
		Тип	Код для заказа		
3 x 57,7/100...288/500 В перем. тока, импульсный выход		A43 121-200	2CMA100107R1000	0.440	1

Кл. точности 1 (реактивная кл. 2), уровень функциональности Bronze (бронза). Активная и реактивная энергия, импорт/экспорт.

Описание	Bbn 7392696 EAN	Информация для заказа		Масса 1 шт. кг	Упак. 1 шт. шт.
		Тип	Код для заказа		
3 x 57,7/100...288/500 В перем. тока, импульсный выход		A43 211-200	2CMA100108R1000	0.440	1
3 x 57,7/100...288/500 В перем. тока, импульсный выход, RS-485		A43 212-200	2CMA100109R1000	0.440	1
3 x 57,7/100...288/500 В перем. тока, импульсный выход, M-Bus		A43 213-200	2CMA100110R1000	0.440	1

Кл. точности 1 (реактивная кл. 2), уровень функциональности Silver (серебро). Активная и реактивная энергия, импорт/экспорт, тарифы 1-4, использование внешнего тарификатора.

Описание	Bbn 7392696 EAN	Информация для заказа		Масса 1 шт. кг	Упак. 1 шт. шт.
		Тип	Код для заказа		
3 x 57,7/100...288/500 В перем. тока, 2 выхода, 2 входа		A43 311-200	2CMA100111R1000	0.440	1
3 x 57,7/100...288/500 В перем. тока, 2 выхода, 2 входа, RS-485		A43 312-200	2CMA100112R1000	0.440	1
3 x 57,7/100...288/500 В перем. тока, 2 выхода, 2 входа, M-Bus		A43 313-200	2CMA100113R1000	0.440	1

Кл. точности 1 (реактивная кл. 2), уровень функциональности Gold (золото). Активная и реактивная энергия, импорт/экспорт, тарифы 1-4, встроенный тарификатор, предыдущие значения, макс. и мин. потребление.

Описание	Bbn 7392696 EAN	Информация для заказа		Масса 1 шт. кг	Упак. 1 шт. шт.
		Тип	Код для заказа		
3 x 57,7/100...288/500 В перем. тока, 2 выхода, 2 входа, RS-485		A43 412-200	2CMA100115R1000	0.440	1
3 x 57,7/100...288/500 В перем. тока, 2 выхода, 2 входа, M-Bus		A43 413-200	2CMA100116R1000	0.440	1

Кл. точности 1 (реактивная кл. 2), уровень функциональности Platinum (платина). Активная и реактивная энергия, импорт/экспорт, тарифы 1-4, встроенный тарификатор, предыдущие значения, макс. и мин. потребление, профиль нагрузки, гармоники и КГИ.

Описание	Bbn 7392696 EAN	Информация для заказа		Масса 1 шт. кг	Упак. 1 шт. шт.
		Тип	Код для заказа		
3 x 57,7/100...288/500 В перем. тока, 4 настраиваемых входа/выхода		A43 511-200	2CMA100247R1000	0.440	1
3 x 57,7/100...288/500 В перем. тока, 4 настраиваемых входа/выхода, RS-485		A43 512-200	2CMA100119R1000	0.440	1
3 x 57,7/100...288/500 В перем. тока, 4 настраиваемых входа/выхода, M-Bus		A43 513-200	2CMA100120R1000	0.440	1

Устройства для повышения энергоэффективности

Счетчики EQ серии А



A44

Трехфазные счетчики трансформаторного подключения, до 6 А.
2-х и 3-элементное измерение. Измерение параметров сети.
Функция сигнализации. Интерфейс :инфракрасный порт (M-Bus).
Опционально: связь по M-Bus, RS-485 Modbus, RS-485 EQ-bus.
Госреестр средств измерений РФ № 52380-13.

Трехфазные электросчетчики EQ, 7 DIN-модулей с ИК-портом, 6 А

Кл. точности 1 , уровень функциональности Steel (сталь). Активная энергия

Описание	Ввп 7392696 EAN	Информация для заказа		Масса 1 шт. кг	Упаковка 1 шт. шт.
		Тип	Код для заказа		
3 x 57,7/100...288/500 В перем. тока, импульсный выход		A44 111-200	2CMA100121R1000	0.350	1
3 x 57,7/100...288/500 В перем. тока, импульсный выход, RS-485		A44 112-200	2CMA100557R1000	0.350	1
3 x 57,7/100...288/500 В перем. тока, импульсный выход, M-Bus		A44 113-200	2CMA100558R1000	0.350	1

Кл. точности 1(реактивная кл. 2) , уровень функциональности Bronze (бронза).
Активная и реактивная энергия, импорт/экспорт.

Описание	Ввп 7392696 EAN	Информация для заказа		Масса 1 шт. кг	Упаковка 1 шт. шт.
		Тип	Код для заказа		
3 x 57,7/100...288/500 В перем. тока, импульсный выход		A44 211-200	2CMA100122R1000	0.350	1
3 x 57,7/100...288/500 В перем. тока, импульсный выход, RS-485		A44 212-200	2CMA100123R1000	0.350	1
3 x 57,7/100...288/500 В перем. тока, импульсный выход, M-Bus		A44 213-200	2CMA100124R1000	0.350	1

Кл. точности 1(реактивная кл. 2), уровень функциональности Silver (серебро). Активная и реактивная энергия,
импорт/экспорт, тарифы 1-4, использование внешнего тарификатора и каналы связи.

Описание	Ввп 7392696 EAN	Информация для заказа		Масса 1 шт. кг	Упаковка 1 шт. шт.
		Тип	Код для заказа		
3 x 57,7/100...288/500 В перем. тока, 2 выхода, 2 входа		A44 311-200	2CMA100125R1000	0.350	1

Класс точности 0,5S (реактивная кл. 2) с уровнем функциональности Silver (серебро). Активная и реактивная
энергия, импорт/экспорт, тарифы 1-4, использование внешнего тарификатора.

Описание	Ввп 7392696 EAN	Информация для заказа		Масса 1 шт. кг	Упаковка 1 шт. шт.
		Тип	Код для заказа		
3 x 57,7/100...288/500 В перем. тока, 2 выхода, 2 входа, RS-485		A44 352-200	2CMA100126R1000	0.350	1
3 x 57,7/100...288/500 В перем. тока, 2 выхода, 2 входа, M-Bus		A44 353-200	2CMA100127R1000	0.350	1

Класс точности 0,5S (реактивная кл. 2) , уровень функциональности Gold (золото). Активная и реактивная энергия,
импорт/экспорт, тарифы 1-4, встроенный тарификатор, предыдущие значения, макс. и мин. потребление.

Описание	Ввп 7392696 EAN	Информация для заказа		Масса 1 шт. кг	Упаковка 1 шт. шт.
		Тип	Код для заказа		
3 x 57,7/100...288/500 В перем. тока, 2 выхода, 2 входа, RS-485		A44 452-200	2CMA100129R1000	0.350	1
3 x 57,7/100...288/500 В перем. тока, 2 выхода, 2 входа, M-Bus		A44 453-200	2CMA100130R1000	0.350	1

Класс точности 0,5S (реактивная кл. 2) , уровень функциональности Platinum (платина). Активная и реактивная
энергия, импорт/экспорт, тарифы 1-4, встроенный тарификатор, предыдущие значения, макс. и мин. потребление,
расширенные профили нагрузки, гармоники и КГИ.

Описание	Ввп 7392696 EAN	Информация для заказа		Масса 1 шт. кг	Упаковка 1 шт. шт.
		Тип	Код для заказа		
3 x 57,7/100...288/500 В перем. тока, настраиваемые 4 входа/выхода, RS-485		A44 552-200	2CMA100134R1000	0.350	1
3 x 57,7/100...288/500 В перем. тока, настраиваемые 4 входа/выхода, M-Bus		A44 553-200	2CMA100135R1000	0.350	1

Где еще посмотреть :

Технический каталог: Модульные
счетчики электроэнергии
(код 9CND00000000470)

Часто задаваемые вопросы:

Вы можете найти все инструкции
по эксплуатации АББ на сайте
[www.abb.com/abblibrary/download
center](http://www.abb.com/abblibrary/download_center)

Возможно вас также заинтересуют :

Трансформаторы тока стр. 8/64

Руководство по выбору

Как выбрать наиболее подходящий счетчик для конкретного применения?

В линейке EQ - meters есть множество версий счетчиков в зависимости от количества тарифов, интерфейсов, наличия архивных функций. Наличие дополнительных функций может значительно усовершенствовать систему измерения. Например, счетчик доп. входов (версии silver и выше) может использоваться для подсчета изготовленных изделий на производстве и эти данные могут считываться одновременно с потребленной энергии конкретного оборудования. Это возможность распределения затрат. Еще одна полезная функция это хранение архивов (версии Gold и выше). Данные сохраняются в памяти счетчика и, в случае отсутствия подключения по интерфейсу, доступны для просмотра удаленно. Таким образом, возможен анализ значений за уже прошедшие периоды.

Сделайте счетчик вашим активом.

Сделайте переход от ручного списывания показаний к современному анализу данных. Счетчики могут стать полезным активом для исключения штрафных санкций за генерацию реактивной энергии (от версии Bronze) или за превышение выделенной мощности. Счетчики EQ-meters могут отобразить максимальное значение мощности с меткой даты и времени когда это было зафиксировано. Гармоники-источник множества проблем для различного оборудования низковольтной сети . Благодаря счетчикам серии Platinum, можно оценить коэффициент гармонического искажения сети THD и отдельные гармоники и изолировать источник до того как будут предписаны штрафные санкции за низкое качество напряжения.

Функции	Однофазные				Трехфазные				
	C11	B21	A41	A42	C13	B23	B24	A43	A44
Прямое включение	1	1 2 3	1 2 3 4 5		1	1 2 3		1 2 3 4 5	
Трансформаторное включение				1 2 3 4 5			1 2 3		1 2 3 4 5
3-проводное подключение						1 2 3	1 2 3	1 2 3 4 5	1 2 3 4 5
4-проводное подключение					1	1 2 3	1 2 3	1 2 3 4 5	1 2 3 4 5
Точность 1%, Класс 1 1 2 3	1	1 2 3	1 2 3 4 5	1 2 3 4	1	1 2 3	1 2	1 2 3 4 5	1 2 3
Точность 0,5%, Класс 0,5S				5			3		3 4 5
Активная энергия 1 1 2 3	1	1 2 3	1 2 3 4 5	1 2 3 4 5	1	1 2 3	1 2 3	1 2 3 4 5	1 2 3 4 5
Реактивная энергия		2 3	2 3 4 5	2 3 4 5		2 3	2 3	2 3 4 5	2 3 4 5
Полная энергия		2 3	2 3 4 5	2 3 4 5		2 3	2 3	2 3 4 5	2 3 4 5
Измерение энергии в 2-х направлениях		2 3	2 3 4 5	2 3 4 5		2 3	2 3	2 3 4 5	2 3 4 5
Тарифные регистры, 1-4		3	3 4 5	3 4 5		3	3	3 4 5	3 4 5
Параметры сети 1	1	1 2 3	1 2 3 4 5	1 2 3 4 5	1	1 2 3	1 2 3	1 2 3 4 5	1 2 3 4 5
Функция сигнализации 1	1	1 2 3	1 2 3 4 5	1 2 3 4 5	1	1 2 3	1 2 3	1 2 3 4 5	1 2 3 4 5
Гармоники, THD			5	5				5	5
Предыдущие значения - день-неделя-месяц			4 5	4 5				4 5	4 5
Макс. и мин. значения			4 5	4 5				4 5	4 5
Профиль нагрузки - 8 каналов			5	5				5	5
Импульсный выход 1	1	1 2	1 2	1 2	1	1 2	1 2	1 2	1 2
Вх/Вых - 2 вх., 2 вых.		3	3 4	3 4		3	3	3 4	3 4
Программируемые вх/вых - 4 вх/вых			5	5				5	5
Использование внешнего тарификатора		3	3 4 5	3 4 5		3	3	3 4 5	3 4 5
Управление тарифами по интерфейсу		3	3 4 5	3 4 5		3	3	3 4 5	3 4 5
Встроенный тарификатор			4 5	4 5				4 5	4 5
Соответствие MID	опция	1 2 3	1 2 3 4 5	1 2 3 4 5	опция	1 2 3	1 2 3	1 2 3 4 5	1 2 3 4 5
Соответствие IEC	1	1 2 3	1 2 3 4 5	1 2 3 4 5	1	1 2 3	1 2 3	1 2 3 4 5	1 2 3 4 5
Интерфейсы - ИК-порт (M-Bus)		1 2 3	1 2 3 4 5	1 2 3 4 5		1 2 3	1 2 3	1 2 3 4 5	1 2 3 4 5
Интерфейсы - M-Bus		опция	опция	опция		опция	опция	опция	опция
Интерфейсы - RS-485 Modbus		опция	опция	опция		опция	опция	опция	опция
Интерфейсы - RS-485 EQ bus		опция	опция	опция		опция	опция	опция	опция

- 1 = Steel
- 2 = Bronze
- 3 = Silver
- 4 = Gold
- 5 = Platinum
- = Отсутствует
- Опция = только для некоторых кодов заказа

Устройства для повышения энергоэффективности

Счетчики EQ серии В



Серия В

Технические характеристики

	B21
Цепи напряжения/тока	
Номинальное напряжение	230 В перем. тока
Диапазон напряжений	220...240 В перем. тока (-20% — +15%)
Рассеиваемая мощность в цепях напряжения	0,9 ВА (0,4 Вт), общая
Рассеиваемая мощность в цепях тока	0,014 ВА (0,014 Вт) при 230 В перем. тока и I_b
Базовый ток I_b	5 А
Номинальный ток I_n	-
Эталонный ток I_{ref}	5 А
Переходный ток I_{tr}	0,5 А
Максимальный ток I_{max}	65 А
Минимальный ток I_{min}	0,25 А
Пусковой ток I_{st}	< 20 мА
Сечение провода клемм	1 — 25 мм ²
Рекомендуемый момент затяжки	3 Нм
Интерфейсы	
Сечение провода клемм	0,5 — 1 мм ²
Рекомендуемый момент затяжки	0,25 Нм
Коэффициент трансформации	
Конфигурируемый коэффициент трансформации по току (ТТ)	-
Индикатор импульсов (светодиод)	
Импульсная частота	1000 имп./кВт·ч
Продолжительность импульса	40 мс
Общие сведения	
Частота	50 или 60 Гц ± 5%
Класс точности	В (кл. 1) и реактивная кл. 2
Активная энергия	1%
Дисплей	6-разрядный ЖКД
Условия окружающей среды	
Рабочая температура	-40°C — +70°C
Температура хранения	-40°C — +85°C
Влажность	Среднегодовая влажность окружающей среды
Огне- и теплостойкость	Клеммы 960° С, крышка 650° С (IEC 60695-2-1)
Водо- и пыленепроницаемость	IP20 на клеммной колодке без защитной оболочки и IP51 в защитной оболочке согласно IEC 60529.
Механические воздействия	Класс M1 согласно директиве по измерительному оборудованию (MID) (2004/22/EC).
Электромагнитные воздействия	Класс E2 согласно директиве по измерительному оборудованию (MID), (2004/22/EC).
Доп. выходы	
Ток	2 — 100 мА
Напряжение	5 — 240 В перем./пост. тока. Для счетчиков только с 1 выходом, 5 — 40 В постоянного тока.

B23	B24
3x230/400 В перем. тока	
3x220/380...240/415 В перем. тока (-20% — +15%)	
1,6 ВА (0,7 Вт), общая	
0,007 ВА (0,007 Вт) на фазу при 230 В перем. тока и I_b	
	-
	1 А
	-
	0,05 А
	6 А
	0,02 А
	< 1 мА
	0,5 — 10 мм ²
	1,5 Нм
	1/9 - 9999/1
	5000 имп./кВт·ч
	В (кл. 1) или С (кл. 0,5 S) и реактивная кл. 2
	0.5%, 1%
7-разрядный ЖКД	
не должна превышать 75%, при этом количество дней с влажностью более 95% за год не должно превышать 30.	
IP20 на клеммной колодке без защитной оболочки и IP51 в защитной оболочке согласно IEC 60529.	
Класс M1 согласно директиве по измерительному оборудованию (MID) (2004/22/EC).	
Класс E2 согласно директиве по измерительному оборудованию (MID), (2004/22/EC).	
5 — 240 В перем./пост. тока. Для счетчиков только с 1 выходом, 5 — 40 В постоянного тока.	

Устройства для повышения энергоэффективности

Счетчики EQ серии В



Серия В

Технические характеристики

		B21
Частота импульсного выхода		Программируемая 1 — 999999 имп./кВт·ч
Продолжительность импульса		Программируемая 10-990 мс
Сечение провода клемм		0,5 — 1 мм ²
Рекомендуемый момент затяжки		0,25 Нм
Доп. входы		
Напряжение		0 — 240 В перем./пост. тока
ВЫКЛ		0 — 12 В перем./пост. тока
ВКЛ		57-240 В перем. тока / 24-240 В постоянного тока
Мин. длительность импульса		30 мс
Сечение провода клемм		0,5 — 1 мм ²
Рекомендуемый момент затяжки		0,25 Нм
Электромагнитная совместимость		
Испытание импульсным напряжением		6 кВ; 1,2/50 мкс (IEC 60060-1)
Испытание импульсным перенапряжением		4 кВ; 1,2/50 мкс (IEC 61000-4-5)
Устойчивость к наносекундным импульсным помехам		4 кВ (IEC 61000-4-4)
Устойчивость к электромагнитным ВЧ-полям		80 МГц — 2 ГГц (IEC 61000-4-6)
Устойчивость к кондуктивным помехам		150 кГц — 80 МГц (IEC 61000-4-6)
Устойчивость к помехам с гармониками		2 кГц — 150 кГц
Радиоизлучение		EN 55022, класс В (CISPR22)
Электростатический разряд		15 кВ (IEC 61000-4-2)
Стандарты		ГОСТ 31818.11-2012 (IEC 62052-11), ГОСТ 31819.21-2012 (IEC 62053-21, кл. 1 и 2), ГОСТ 31819.22-2012 (IEC 62053-22 кл. 0,5S), ГОСТ 31819.23-2012 (IEC 62053-23:2003 реакт.), IEC 62054-21, GB/T 17215.211-2006, GB/T 17215.312-2008 Кл. точности 1 и 2, GB/T 17215.322-2008 класс 0,5 S, GB 4208-2008, EN 50470-1, EN 50470-3 категория А, В и С
Межповерочный интервал		16 лет
Механические характеристики		
Материал		Поликарбонат: прозрачное переднее стекло, клеммная крышка. Армированный стекловолокном поликарбонат: нижняя и верхняя часть корпуса.
Габаритные размеры		
Ширина		35 мм
Высота		97 мм
Глубина		65 мм
Модули DIN		2

B23

B24

ГОСТ 31818.11-2012 (IEC 62052-11), ГОСТ 31819.21-2012 (IEC 62053-21, кл. 1 и 2), ГОСТ 31819.22-2012 (IEC 62053-22 кл. 0,5S), ГОСТ 31819.23-2012 (IEC 62053-23:2003 реакт.), IEC 62054-21, GB/T 17215.211-2006, GB/T 17215.312-2008 Кл. точности 1 и 2, GB/T 17215.322-2008 класс 0,5 S, GB 4208-2008, EN 50470-1, EN 50470-3 категория А, В и С

Поликарбонат: прозрачное переднее стекло, клеммная крышка. Армированный стекловолокном поликарбонат: нижняя и верхняя часть корпуса.

70 мм

97 мм

65 мм

4

Устройства для повышения энергоэффективности

Счетчики EQ серии В

Счетчики EQ серии В - основное решение для учета энергии в однофазных и трехфазных сетях. Счетчики серии В монтируются на DIN-рейку и могут устанавливаться в распределительных щитах и небольших пластиковых боксах. Данная серия особенно востребована в тех случаях когда пространство электрощита ограничено, приборы имеют компактные габариты всего 2 и 4 DIN-модуля.

Просмотр значений выполняется с помощью кнопок. Для настройки параметров счетчика используется кнопка Set, которая может быть опломбирована с помощью фронтальной крышки. Счетчики имеют низкое собственное потребление мощности, менее 0.8 ВА.

Измеренные счетчиком данные могут быть переданы посредством импульсного выхода, внешнего адаптера или встроенного интерфейса. Импульсный выход представляет собой твердотельное реле, генерирующее определенное количество импульсов пропорционально измеренной энергии. Также счетчики серии В могут быть оснащены цифровыми интерфейсами: M-Bus или Modbus RTU (RS-485). Счетчики с интерфейсом RS-485 могут быть сконфигурированы для обмена данными с Ethernet-шлюзом G13 по протоколу EQ bus. Все счетчики имеют ИК-порт для использования с адаптером стандарта KNX.

Счетчики серии В поддерживают измерение параметров электрической сети. В зависимости от исполнения счетчика, он может измерять следующие параметры:

- Активная мощность
- Кажущаяся мощность
- Реактивная мощность
- Ток
- Напряжение
- Частота
- Коэффициент мощности

Управление тарифами может осуществляться только с помощью внешнего тарификатора или интерфейса связи.

Счетчики серии В могут быть оснащены двумя входами /выходами с фиксированными настройками. Доп. входы могут использоваться для подсчета импульсов, например, со счетчика воды, либо для контроля состояния внешних устройств. Доп. выходы могут использоваться как импульсные выходы или для управления внешними устройствами, например, контактором или индикатором (подключенным через внешнее реле)

Где еще посмотреть :

Технический каталог: Модульные счетчики электроэнергии (код 9CND00000000470)

Часто задаваемые вопросы:

Вы можете найти все инструкции по эксплуатации АББ на сайте www.abb.com/abblibrary/downloadcenter

Возможно вас также заинтересуют :

Трансформаторы тока стр. 8/64

Счетчики серии В аттестованы на соответствие требованиям IEC и MID, а также поверены в соответствии с требованиями MID. MID – Директива Европейской Комиссии «О средствах измерений» 2004/22/ЕС. Утверждение типа и поверка по MID обязательны для счетчиков, используемых для расчета за электроэнергию в ЕС и ЕЭЗ. Утверждение типа осуществляется в соответствии с различными стандартами, покрывающими все технические аспекты счетчика, такие как климатические условия, электромагнитная совместимость, электротехнические требования и точность.



B21

Электросчетчики прямого подключения до 65 А. Проверены и утверждены на соответствие директиве по измерительному оборудованию. Госреестр СИ РФ: Измерение параметров сети. Функция сигнализации. Интерфейс: инфракрасный порт (M-Bus). Опционально: связь по M-Bus, RS-485 Modbus, RS-485 EQ-bus. Госреестр средств измерений РФ №60174-15

Однофазные электросчетчики EQ, 2 DIN-модуля с ИК-портом, 65 А

Для прямого подключения до 65 А. Кл. точности 1с уровнем функциональности Steel (сталь). Активная энергия

Описание	Vbn 7392696 EAN	Информация для заказа		Масса 1 шт. кг	Упаков- ка шт.
		Тип	Код для заказа		
1 x 230 В перем. тока, импульсный выход		B21 111-200	2CMA100793R1000	0.140	1
1 x 230 В перем. тока, импульсный выход, RS-485		B21 112-200	2CMA100794R1000	0.150	1
1 x 230 В перем. тока, импульсный выход, M-Bus		B21 113-200	2CMA100795R1000	0.150	1

Для прямого подключения до 65 А. Кл. точности 1(реактивная кл. 2) с уровнем функциональности Bronze (бронза). Активная и реактивная энергия, импорт/экспорт.

Описание	Vbn 7392696 EAN	Информация для заказа		Масса 1 шт. кг	Упаков- ка шт.
		Тип	Код для заказа		
1 x 230 В перем. тока, импульсный выход, RS-485		B21 212-200	2CMA100796R1000	0.150	1

Для прямого подключения до 65 А. Кл. точности 1(реактивная кл. 2) с уровнем функциональности Silver (серебро). Активная и реактивная энергия, импорт/экспорт, тарифы 1-4, использование внешнего тарификатора.

Описание	Vbn 7392696 EAN	Информация для заказа		Масса 1 шт. кг	Упаков- ка шт.
		Тип	Код для заказа		
1 x 230 В перем. тока, 2 выхода, 2 входа		B21 311-200	2CMA100798R1000	0.140	1
1 x 230 В перем. тока, 2 выхода, 2 входа, RS-485		B21 312-200	2CMA100799R1000	0.150	1
1 x 230 В перем. тока, 2 выхода, 2 входа, M-Bus		B21 313-200	2CMA100800R1000	0.150	1

Устройства для повышения энергоэффективности

Счетчики EQ серии В



B23

Трехфазные счетчики прямого подключения до 65 А. 2-х и 3-элементное измерение. Измерение параметров сети. Функция сигнализации. Интерфейс: инфракрасный порт (M-Bus). Опционально: связь по M-Bus, RS-485 Modbus, RS-485 EQ-bus. Госреестр средств измерений РФ №60169-15

Трехфазные электросчетчики EQ, 4 DIN-модуля с ИК-портом, 65 А

Кл. точности 1 с уровнем функциональности Steel (сталь).
Активная энергия

Описание	Bbn	Информация для заказа		Масса 1 шт. кг	Упаковка 1 шт. шт.
	7392696 EAN	Тип	Код для заказа		
3 x 230/400 В перем. тока, импульсный выход		B23 111-200	2CMA100801R1000	0.310	1
3 x 230/400 В перем. тока, импульсный выход, RS-485		B23 112-200	2CMA100802R1000	0.320	1
3 x 230/400 В перем. тока, импульсный выход, M-Bus		B23 113-200	2CMA100803R1000	0.330	1

Кл. точности 1 (реактивная кл. 2) с уровнем функциональности Bronze (бронза).
Активная и реактивная энергия, импорт/экспорт.

Описание	Bbn	Информация для заказа		Масса 1 шт. кг	Упаковка 1 шт. шт.
	7392696 EAN	Тип	Код для заказа		
3 x 230/400 В перем. тока, импульсный выход, RS-485		B23 212-200	2CMA100804R1000	0.320	1

Кл. точности 1 (реактивная кл. 2) с уровнем функциональности Silver (серебро).
Активная и реактивная энергия, импорт/экспорт, тарифы 1-4, использование внешнего тарификатора.

Описание	Bbn	Информация для заказа		Масса 1 шт. кг	Упаковка 1 шт. шт.
	7392696 EAN	Тип	Код для заказа		
3 x 230/400 В перем. тока, 2 выхода, 2 входа		B23 311-200	2CMA100806R1000	0.330	1
3 x 230/400 В перем. тока, 2 выхода, 2 входа, RS-485		B23 312-200	2CMA100807R1000	0.340	1
3 x 230/400 В перем. тока, 2 выхода, 2 входа, M-Bus		B23 313-200	2CMA100808R1000	0.350	1

Где еще посмотреть :

Технический каталог: Модульные счетчики электроэнергии (код 9CND00000000470)

Часто задаваемые вопросы:

Вы можете найти все инструкции по эксплуатации АББ на сайте www.abb.com/abblibrary/downloadcenter

Возможно вас также заинтересуют :

Трансформаторы тока стр. 8/64



B24

Трехфазные счетчики, подключаемые через трансформаторы тока, до 6 А.
 2-х и 3-элементное измерение. Измерение параметров сети. Функция сигнализации.
 Интерфейс: инфракрасный порт (M-Bus). Опционально: связь по M-Bus, RS-485
 Modbus, RS-485 EQ-bus. Госреестр средств измерений РФ №60169-15

Трехфазные электросчетчики EQ, 4 DIN-модуля с ИК-портом, 6 А

Кл. точности 1 , уровень функциональности Steel (сталь). Активная энергия.

Описание	Bbn	Информация для заказа		Масса 1 шт. кг	Упаков- ка 1 шт. шт.
	7392696	Тип	Код для заказа		
	EAN	Тип	Код для заказа	кг	шт.
3 x 230/400 В перем. тока, импульсный выход		B24 111-200	2CMA100809R1000	0.250	1
3 x 230/400 В перем. тока, импульсный выход, RS-485		B24 112-200	2CMA100810R1000	0.250	1
3 x 230/400 В перем. тока, импульсный выход, M-Bus		B24 113-200	2CMA100811R1000	0.270	1

Кл. точности 1 (реактивная кл. 2) , уровень функциональности Bronze (бронза).
 Активная и реактивная энергия, импорт/экспорт.

Описание	Bbn	Информация для заказа		Масса 1 шт. кг	Упаков- ка 1 шт. шт.
	7392696	Тип	Код для заказа		
	EAN	Тип	Код для заказа	кг	шт.
3 x 230/400 В перем. тока, импульсный выход, RS-485		B24 212-200	2CMA100812R1000	0.250	1

Класс точности 0,5S (реактивная кл. 2) , уровень функциональности Silver (серебро).
 Активная и реактивная энергия, импорт/экспорт, тарифы 1-4, использование внешнего тарификатора

Описание	Bbn	Информация для заказа		Масса 1 шт. кг	Упаков- ка 1 шт. шт.
	7392696	Тип	Код для заказа		
	EAN	Тип	Код для заказа	кг	шт.
3 x 230/400 В перем. тока, 2 выхода, 2 входа		B24 351-200	2CMA100814R1000	0.270	1
3 x 230/400 В перем. тока, 2 выхода, 2 входа, RS-485		B24 352-200	2CMA100815R1000	0.270	1
3 x 230/400 В перем. тока, 2 выхода, 2 входа, M-Bus		B24 353-200	2CMA100816R1000	0.290	1

Устройства для повышения энергоэффективности

Счетчики EQ серии C



Серия C

Технические характеристики		
	C11	C13
Входы напряжения/тока		
Номинальное напряжение	230 В перем. тока	3x230/400 В перем. тока
Диапазон напряжений	230 В перем. тока (-20% — +15%)	3 x 230/400 В перем. тока (-20% — +15%)
Рассеиваемая мощность в цепях напряжения	< 0,8 ВА (0,2 Вт), общая	1,5 ВА (0,6 Вт), общая
Рассеиваемая мощность в цепях тока	0,02 Вт при 230 В перем. тока и I_b	0,04 ВА (0,04 Вт) на фазу при 230 В перем. тока и I_b
Базовый ток I_b	5 А	
Номинальный ток I_n	-	
Эталонный ток I_{ref}	5 А	
Переходный ток I_T	0,5 А	
Максимальный ток I_{max}	40 А	
Минимальный ток I_{min}	0,25 А	
Пусковой ток I_{st}	< 20 мА	
Сечение провода клемм	1 — 10 мм ²	0,5 — 10 мм ²
Рекомендуемый момент затяжки	0,8 Нм	
Общие сведения		
Частота	50 или 60 Гц ± 5%	
Класс точности	В (кл.1)	
Активная энергия	1%	
Дисплей	6-разрядный ЖКД	
Интерфейсы		
Сечение провода клемм	-	
Рекомендуемый момент затяжки	-	
Индикатор импульсов (светодиод)		
Импульсная частота	1000 имп./кВт·ч	
Продолжительность импульса	40 мс	
Условия окружающей среды		
Рабочая температура	- 25°C — +70°C	
Температура хранения	- 25°C — +85°C	
Влажность	Среднегодовая влажность окружающей среды не должна превышать 75%, при этом количество дней с влажностью более 95% за год не должно превышать 30.	
Огне- и теплостойкость	Клеммы 960° С, крышка 650° С (IEC 60695-2-1)	
Водо- и пыленепроницаемость	IP20 на клеммной колодке без защитной оболочки и IP51 в защитной оболочке согласно IEC 60529.	
Механические воздействия	Класс М1 согласно директиве по измерительному оборудованию (MID) (2004/22/EC).	
Электромагнитные воздействия	Класс E2 согласно директиве по измерительному оборудованию (MID), (2004/22/EC).	

Технические характеристики

	C11	C13
Выходы		
Ток	2 — 100 мА	
Напряжение	5 — 40 В постоянного тока	
Частота импульсного выхода	100 (имп./кВт·ч)	
Продолжительность импульса	200 мс	
Сечение провода клемм	0,5 — 6 мм ²	
Рекомендуемый момент затяжки	0,8 Нм	
Электромагнитная совместимость		
Испытание импульсным напряжением	6 кВ; 1,2/50 мкс (IEC 60060-1)	
Испытание импульсным перенапряжением	4 кВ; 1,2/50 мкс (IEC 61000-4-5)	
Устойчивость к наносекундным импульсным помехам	4 кВ (IEC 61000-4-4)	
Устойчивость к электромагнитным ВЧ-полям	80 МГц — 2 ГГц при 10 В/м (IEC 61000-4-3)	
Устойчивость к кондуктивным помехам	150 кГц — 80 МГц, (IEC 61000-4-6)	
Устойчивость к помехам с гармониками	2 кГц — 150 кГц	
Радиоизлучение	EN 55022, класс В (CISPR22)	
Электростатический разряд	15 кВ (IEC 61000-4-2)	
Стандарты	IEC 62052-11, IEC 62053-21 Кл. точности 1, GB/T 17215.211-2006, GB 17215.321-2008 Кл. точности 1, GB 4208-2008, EN 50470-1, EN 50470-3 категория В	
Механические характеристики		
Материал	Армированный стекловолокном поликарбонат	
Габаритные размеры		
Ширина	17,5 мм	54 мм
Высота	111 мм	122 мм
Глубина	65 мм	65 мм
Модули DIN	1	3

Устройства для повышения энергоэффективности

Счетчики EQ серии C

Счетчики EQ серии C – по-настоящему компактные счетчики для однофазного и трехфазного учета электроэнергии. Серия C монтируется на DIN-рейку и подходит для установки в распределительных щитах и небольших пластиковых боксах.

Серия C имеет ЖК-дисплей для отображения данных. У счетчика C11 значения отображаются по вертикали крупным шрифтом и дублируются мелким по горизонтали. Счетчики могут работать в широком диапазоне температур, что делает возможным их установку в различных условиях окружающей среды. Просмотр и настройка параметров осуществляется с помощью кнопки, расположенной под дисплеем.

Счетчики серии C оснащены функцией измерения параметров электрической сети. Для считывания с дисплея доступны следующие параметры:

- Коэффициент мощности
- Активная мощность
- Ток
- Напряжение

Счетчики серии C снабжены выходом, который может использоваться как импульсный выход или в качестве сигнализации об отклонении параметров. Параметры и уровни сигнализации счетчика легко настраиваются с помощью кнопки. Выход может применяться для управления внешними устройствами, например, контактором или внешним индикатором (подключенным через внешнее реле).

Счетчики C аттестованы на соответствие требованиям, установленным МЭК и MID. MID - Директива Европейской Комиссии «О средствах измерений» 2004/22/ЕС. Утверждение типа осуществляется в соответствии с различными стандартами, покрывающими все технические аспекты счетчика, такие как климатические условия, электромагнитная совместимость, электротехнические требования и точность.

Где еще посмотреть :

Технический каталог: Модульные счетчики электроэнергии (код 9CND00000000470)

Часто задаваемые вопросы:

Вы можете найти все инструкции по эксплуатации АББ на сайте www.abb.com/abblibrary/downloadcenter



C11

Электросчетчики прямого подключения до 40 А.
Измерение параметров электрической сети. Функция сигнализации.
Габаритный размер: 1 DIN-модуль.

Однофазные электросчетчики EQ, 1 DIN-модуль, 40 А

Описание	Vbp	Информация для заказа		Масса	Упаковка
	7392696			1 шт.	
	EAN	Тип	Код для заказа	кг	шт.

Класс точности 1 с уровнем функциональности Steel (сталь). Активная энергия

1 x 230 В перем. тока, импульсный выход	705509	C11 110-300	2CMA170550R1000	0.070	1
---	--------	-------------	-----------------	-------	---



C13

Электросчетчики прямого подключения. 4-проводное (3-элементное) измерение.
Измерение параметров электрической сети. Функция сигнализации.
Габаритный размер: 3 DIN-модуля.

Трехфазные электросчетчики EQ, 3 DIN-модуля, 40 А

Описание	Vbp	Информация для заказа		Масса	Упаковка
	7392696			1 шт.	
	EAN	Тип	Код для заказа	кг	шт.

Для прямого подключения до 40 А. Класс точности 1 с уровнем функциональности Steel (сталь).
Активная энергия

3 x 230/400 В перем. тока, импульсный выход	001922	C13 110-300	2CMA100192R1000	0.170	1
---	--------	-------------	-----------------	-------	---

Счетчики C11 и C13 могут применяться только для технического учета электроэнергии.

Устройства для повышения энергоэффективности

Коммуникационные решения для счетчиков

G13 -новый Ethernet-шлюз, готовое решение для сбора данных со счетчиков. Связь с G13 осуществляется посредством JSON (JavaScript Object Notation) на стороне Ethernet. Также Ethernet-шлюз оснащен встроенным web-сервером, что позволяет получать детальную информацию со счетчиков, а также выполнять удаленную настройку приборов. Защита данных обеспечивается благодаря шифрованию SSL (Secure Sockets Layer).

Передача данных между G13 и счетчиками EQ meters осуществляется по протоколу EQ bus, который основан на стандарте МЭК (DLMS/cosem) с использованием интерфейса RS-485. Также может использоваться протокол M-Bus при необходимости подключения счетчиков с встроенным интерфейсом M-bus.

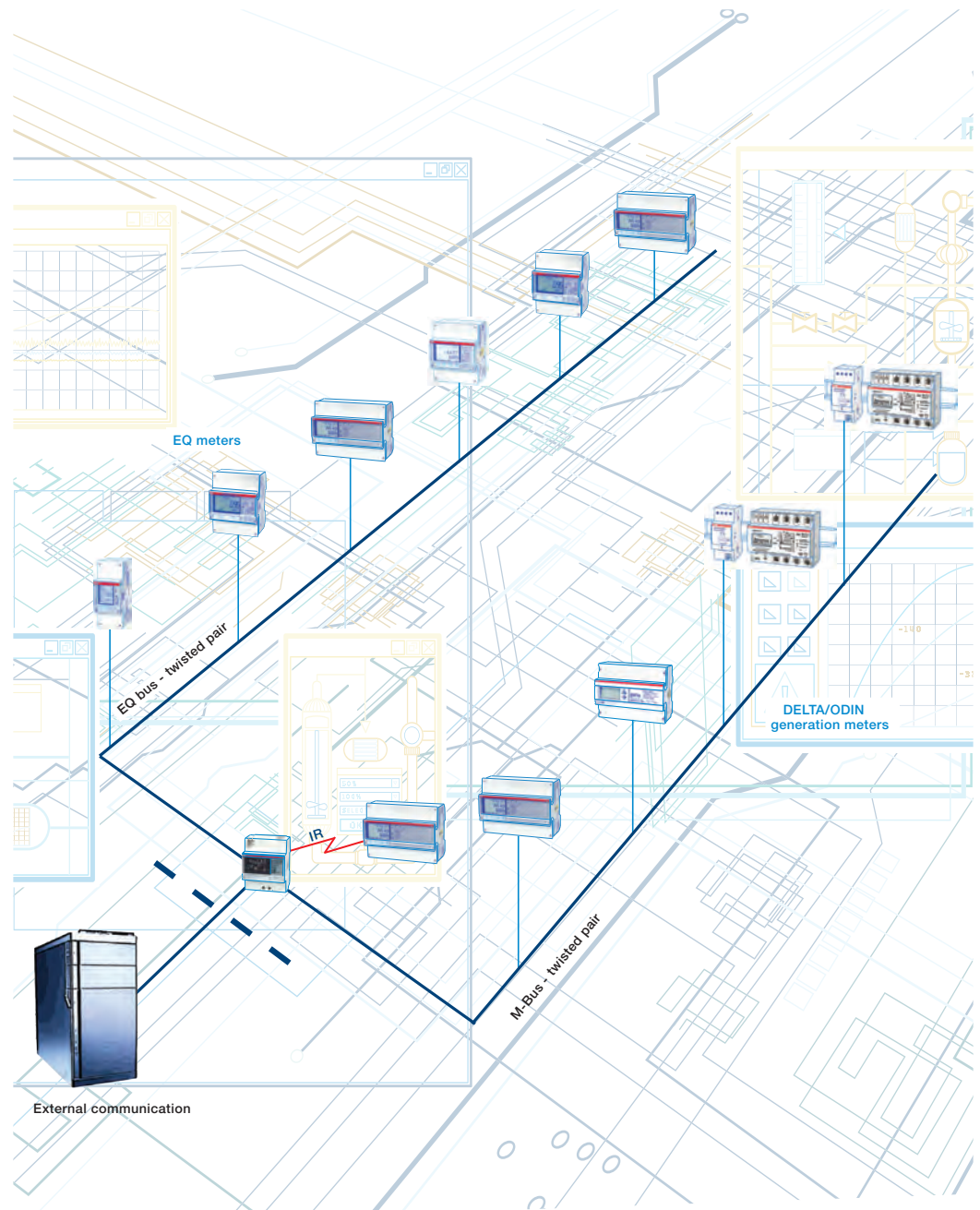

Где еще посмотреть :
Технический каталог: Модульные счетчики электроэнергии (код 9CND00000000470)

Часто задаваемые вопросы:
Вы можете найти все инструкции по эксплуатации АББ на сайте www.abb.com/abblibrary/downloadcenter



G13

2CMC489001M0201

Ethernet-шлюз G13 100-000

G13 обеспечивает конвертацию коммуникационных протоколов и возможность подключения до 32 счетчиков. Протокол на стороне счетчиков: EQ bus поверх RS-485, M-Bus и ИК-порт; Протокол на внешней стороне: Ethernet с JSON. Встроенный web-сервер для считывания данных и конфигурации.

Адаптер ZS/S1.1 стандарта KNX

С помощью данного адаптера возможно интегрировать счетчик через ИК-порт в сеть стандарта KNX . Поддерживаются счетчики EQ meters серии A ,B а также предыдущие серии DELTAplus, DELTAsingle, ODIN и ODINsingle.



ZS/S











Напряжение питания		Информация для заказа		Масса	Упаковка
		Тип	Код для заказа	1 шт.	
				кг	шт.
100 – 240 В перем. тока	Ethernet шлюз ¹⁾	G13 100-000	2CMA170552R1000	0.170	1
Питание от интерфейса	Адаптер KNX ²⁾	ZS/S1.1	2CDG110083R0011	0.07	1

¹⁾ за технической информацией обращайтесь к инструкции 2CMC489001M0201.

²⁾ техническая информация доступна на сайте www.abb.com/knx или в документации 2CDC 500 098 C0201 Smart Home and Intelligent Building Control Product Range Overview 2013.

Устройства для повышения энергоэффективности

Таблица выбора аналоговых и цифровых измерительных приборов

Измерение	Технология	Монтаж	Подключение	Характеристики	Аксессуары	Тип	
Напряжение	Аналоговые	3 модуля	Прямое	Переменный и постоянный ток	Переключатели для вольтметров	VLM стр. 8/46	
		48x48, 72x72, 96x96	Прямое		Переключатели для вольтметров	VLM-1 VLM-2 стр. 8/50	
		48x48, 72x72, 96x96	Косвенное		Переключатели для вольтметров	VLM1-TV VLM2-TV стр. 8/50	
	Цифровые	3 модуля	Прямое	Переменный и постоянный ток Вспомогательный источник питания 230 В перем. тока	Переключатели для вольтметров	VLMD стр. 8/42	
		36x72	Прямое		Переключатели для вольтметров	VLMD P стр. 8/43	
	Ток	Аналоговые	3 модуля	Прямое	Переменный и постоянный ток	Переключатели для амперметров	AMT стр. 8/45
Косвенное				CT – трансформатор тока SNT – шунт для постоянного тока SCL – съемная шкала Переключатели для амперметров		AMT1/A AMT2 стр. 8/46	
48x48, 72x72, 96x96			Прямое	Переключатели для амперметров		AMT1-A1 AMT2-A2 стр. 8/52	
			Косвенное	CT – трансформатор тока SNT – шунт для постоянного тока SCL – съемная шкала Переключатели для амперметров		AMT1-A1 AMT1-A5 AMT2-A2 стр. 8/53	
Цифровые		3 модуля	Косвенное	Переменный и постоянный ток Вспомогательный источник питания 230 В перем. тока	CT – трансформатор тока SNT – шунт для постоянного тока Переключатели для амперметров	AMTD стр. 8/42	
		36x72	Косвенное		CT – трансформатор тока SNT – шунт для постоянного тока Переключатели для амперметров	AMTD P стр. 8/43	

Устройства для повышения энергоэффективности

Модульные цифровые измерительные приборы



Цифровые измерительные приборы

Технические характеристики		
Источник электропитания	[В]	230 В перем. тока
Номинальная частота	[Гц]	50±60
Значение полной шкалы амперметра	[А]	5, 20, 25, 40, 60, 100, 150, 200, 250, 400, 600
Значение полной шкалы вольтметра	[В]	300, 500
Диапазон частотомера	[Гц]	35...400
Задержка срабатывания	[с]	1, 5, 10, 20, 30
Гистерезис	[%]	5, 10, 20, 30 устанавливаемый порог
Выходные контакты		3-4
Выходное реле		С замыкающими контактами
Номинальное напряжение реле	[В]	230 В перем. тока
Номинальный ток реле	[А]	AC1 16, AC15 3
Конфигурация реле		Реле с замыкающими контактами замыкается при состоянии тревоги Реле с размыкающими контактами размыкается при состоянии тревоги, принудительное аварийное отключение
Перегрузка	[In/Vn]	1, 2
Класс точности	[%]	±0,5 полной шкалы ±1 знак при 25° С
Макс. значение сигнального входа для амперметров		5 А перем. тока / 60 мВ постоянного тока
Дисплей		3-значный ЖК-дисплей
Рабочая температура	[°C]	-10...+55
Температура хранения	[°C]	-40...+70
Степень защиты		IP20
Потребление энергии	[ВА]	4
Модули		3
Габаритные размеры щитового прибора	[мм]	36x72x61,5 (51,5 глубина внутри распределительного щита)
Стандарт		IEC EN 61010

Энергоэффективность

Модульные цифровые измерительные приборы



VLMD



AMTD

Модульные цифровые измерительные приборы

Ассортимент модульных цифровых приборов представлен однофазными приборами для измерения напряжения и тока.

Это вольтметры для мониторинга напряжения переменного/постоянного тока, два амперметра для измерения переменного и постоянного тока. Возможность косвенного измерения реализуется благодаря измерительным аксессуарами, таким как трансформаторы тока для переменного тока и шунты для постоянного тока. Значение полной шкалы программируется пользователем согласно протеканию тока в первичной обмотке.

Версия	Bbn 8012542 EAN	Информация для заказа		Масса 1 шт. кг	Упа- ковка 1 шт. шт.
		Тип	Код для заказа		
Цифровой вольтметр перем./пост. тока	620402	VLMD-1-2	2CSM110000R1011	0,300	1
Цифровой амперметр перем. тока	620501	AMTD-1	2CSM320000R1011	0,300	1
Цифровой амперметр постоянного тока	620600	AMTD-2	2CSM420000R1011	0,300	1

Модульные цифровые приборы с релейным выходом

В ассортименте присутствуют три прибора : один вольтметр и два амперметра, которые могут производить мониторинг параметров, замыкая контакт, сигнализировать о выходе значения за установленный предел. Предел можно запрограммировать как о минимальному, так и максимальному значению. Зафиксированные максимальные и минимальные значения сохраняются в энергонезависимой памяти измерительного прибора. Используется НО контакт, что означает, контакт разомкнут, когда питание прибора отключено, но возможно обеспечить положительную безопасность благодаря использованию программной настройки, позволяющей определить состояние контакта при аварии, замкнут контакт или разомкнут. Прибор с релейным выходом можно использовать для сигнализации о максимальном, либо минимальном значении относительно порога, но не для обеих функций одновременно.

Версия	Bbn 8012542 EAN	Информация для заказа		Масса 1 шт. кг	Упа- ковка 1 шт. шт.
		Тип	Код для заказа		
Цифровой вольтметр перем./пост. тока с сигнальным реле	746935	VLMD-1-2-R	2CSM274693R1011	0,300	1
Цифровой амперметр перем. тока с сигнальным реле	747734	AMTD-1-R	2CSM274773R1011	0,300	1
Цифровой амперметр постоянного тока с сигнальным реле	610731	AMTD-2-R	2CSM261073R1011	0,300	1

Возможно вас также заинтересуют:

Трансформаторы тока стр. 8/64
Переключатели для амперметров и вольтметров стр. 8/62

Энергоэффективность

Щитовые цифровые измерительные приборы



VLMD P



AMTD-_ P

Щитовые цифровые измерительные приборы

Ассортимент щитовых цифровых приборов представлен однофазными приборами для измерения напряжения и тока.

Доступен вольтметр для измерения постоянного и переменного напряжения и два амперметра на переменный и постоянный ток. Возможность косвенного измерения реализуется благодаря измерительным аксессуарам, таким как трансформаторы тока для переменного тока и шунты для постоянного тока.

Значение полной шкалы программируется пользователем.

Версия	Вbn 8012542 EAN	Информация для заказа		Масса 1 шт. кг	Упа- ковка 1 шт. шт.
		Тип	Код для заказа		
Цифровой вольтметр перемен./пост. тока	136057	VLMD P	2CSG213605R4011	0,300	1
Цифровой амперметр перемен. тока	136156	AMTD-1 P	2CSG213615R4011	0,300	1
Цифровой амперметр постоянного тока	136255	AMTD-2 P	2CSG213625R4011	0,300	1

Щитовые цифровые приборы с релейным выходом

В ассортименте присутствуют три прибора: один вольтметр и два амперметра, которые замыкая контакт реле, сигнализируют о выходе значений за установленные пределы. Измеренные максимальные и минимальные значения сохраняются в энергонезависимой памяти прибора.

Используется НО контакт, что означает, контакт разомкнут, когда питание прибора отключено, но возможно обеспечить положительную безопасность благодаря использованию программной настройки, позволяющей определить состояние контакта при аварии, замкнут контакт или разомкнут. Прибор с релейным выходом можно использовать для сигнализации о максимальном, либо минимальном значении относительно порога, но не для обеих функций одновременно

Версия	Вbn 8012542 EAN	Информация для заказа		Масса 1 шт. кг	Упа- ковка 1 шт. шт.
		Тип	Код для заказа		
Цифровой вольтметр перемен./пост. тока с сигнальным реле	136354	VLMD-R P	2CSG213635R4011	0,300	1
Цифровой амперметр перемен. тока с сигнальным реле	136453	AMTD-1-R P	2CSG213645R4011	0,300	1
Цифровой амперметр постоянного тока с сигнальным реле	136552	AMTD-2-R P	2CSG213655R4011	0,300	1

Возможно вас также заинтересуют:

Трансформаторы тока стр. 8/64
Переключатели для амперметров и вольтметров стр.8.62

Устройства для повышения энергоэффективности

Таблица выбора аналоговых измерительных приборов

Монтаж измерительных приборов	Переменный/ постоянный ток	Размер	Значение полной шкалы Визуализация	Тип измерительных приборов	Тип шкалы		
Модульный	Переменный ток	-	90°	AMT1/A1		SCL 1	
		-	78°	AMT1/A5		SCL 1/A5	
	Постоянный ток	-	90°	AMT2		SCL 2	
Щитовой	Переменный ток	48x48 мм	90°	AMT1-A1/48		SCL-A1 ... /48	
			78°	AMT1-A5/48		SCL-A5 ... /48	
		72x72 мм	90°	AMT1-A1/72		SCL-A1 ... /72	
			78°	AMT1-A5/72		SCL-A5 ... /72	
		96x96 мм	90°	AMT1-A1/96		SCL-A1 ... /96	
			78°	AMT1-A5/96		SCL-A5 ... /96	
	Постоянный ток	48x48 мм	90°	AMT2-A2/48		SCL-A2 ... /48	
			72x72 мм	90°	AMT2-A2/72		SCL-A2 ... /72
		96x96 мм	90°	AMT2-A2/96		SCL-A2 ... /96	

Аналоговые измерительные приборы

Ассортимент аналоговых измерительных приборов для однофазных сетей состоит из амперметров и вольтметров. Вольтметры, как в модульных, так и щитовых версиях, представлены устройствами, оборудованными соответствующей шкалой (даже в версиях для косвенного подключения через трансформаторы напряжения). Подключение, независимо от того, прямое оно или косвенное, позволяет получить немедленную визуализацию измерений.

Ассортимент амперметров состоит из устройств для прямого и косвенного подключения. Амперметры прямого включения оборудованы соответствующей шкалой, в то время как устройства, которые требуют подключения через трансформатор тока или шунт, должны быть снабжены отдельной шкалой, устанавливаемой на фронтальной стороне измерительного прибора (шкала в данном случае заказывается отдельно). Широкий ассортимент шкал для амперметров позволяет использовать приборы на номинальный ток до 10 000 А перем. тока

Устройства для повышения энергоэффективности

Модульные аналоговые измерительные приборы



VLM1



AMT1

Технические характеристики

Номинальное напряжение Un	[В]	Переменный ток 300, 500; постоянный ток 100, 300
Номинальный переменный ток	Прямое измерение	значения полной шкалы 5...30
	Косвенное измерение	значения полной шкалы 5...2500
Номинальный постоянный ток	Прямое измерение	значения полной шкалы 0,1...30
	Косвенное измерение	значения полной шкалы 5...500
Частота	[Гц]	50/60
Перегрузочная способность	[%]	20 по сравнению с напряжением или номинальным током
Класс точности	[%]	1,5 (0,5 для частотомеров)
Потребление энергии амперметров	[ВА]	5 А: 0,3 ВА; 10 ВА: 0,6 ВА; 25 А: 1 ВА; 30 А: 1,2 ВА
Потребление энергии вольтметров	[ВА]	300 В: 1,5 ВА; 500 В: 4 ВА
Модули	[К-во]	3
Степень защиты		IP20
Стандарты		EN 60051

Ассортимент модульных аналоговых приборов состоит из измерительных устройств, которые можно использовать в однофазных сетях. В него входят вольтметры, амперметры и частотомеры.

В частности, это амперметры со шкалой в диапазоне от 5 до 30 А. Для больших значений тока в ассортименте есть устройства, которые можно использовать вместе с отдельной шкалой и трансформатором тока согласно области применения.

Модульные аналоговые приборы для переменного тока

Подходят для прямых или непрямых измерений с использованием аксессуаров

Вольтметры: прямое подключение

Шкала	Ввп 8012542 EAN	Информация для заказа		Масса 1 шт. кг	Упаковка 1 шт. шт.
		Тип	Код для заказа		
300 В	007906	VLM1/300	2CSM110190R1001	0.200	1
500 В	000006	VLM1/500	2CSM110220R1001	0.200	1

Амперметры: прямое подключение

Шкала	Ввп 8012542 EAN	Информация для заказа		Масса 1 шт. кг	Упаковка 1 шт. шт.
		Тип	Код для заказа		
5 А	000709	AMT1/5	2CSM310030R1001	0.200	1
10 А	000105	AMT1/10	2CSM310040R1001	0.200	1
15 А	000204	AMT1/15	2CSM310050R1001	0.200	1
20 А	000303	AMT1/20	2CSM310060R1001	0.200	1
25 А	000402	AMT1/25	2CSM310070R1001	0.200	1
30 А	000501	AMT1/30	2CSM310080R1001	0.200	1

Возможно вас также заинтересуют :

Трансформаторы тока стр. 8/64
Переключатели для вольтметров и амперметров стр. 8/62

Энергоэффективность

Модульные аналоговые измерительные приборы



VLM2



AMT2

8

Амперметры без шкалы: подключение через ТТ.../5

Шкала	Bbn 8012542	Информация для заказа		Масса 1 шт. кг	Упа- ковка 1 шт. шт.
	EAN	Тип	Код для заказа		
A1	000600	AMT1/A1	2CSM320250R1001	0.200	1
A5	000808	AMT1/A5	2CSM320260R1001	0.200	1

Модульные аналоговые приборы для постоянного тока

Вольтметры: прямое подключение

Шкала	Bbn 8012542	Информация для заказа		Масса 1 шт. кг	Упа- ковка 1 шт. шт.
	EAN	Тип	Код для заказа		
100 В	008002	VLM2/100	2CSM210130R1001	0.200	1
300 В	008101	VLM2/300	2CSM210190R1001	0.200	1

Амперметры: прямое подключение

Шкала	Bbn 8012542	Информация для заказа		Масса 1 шт. кг	Упа- ковка 1 шт. шт.
	EAN	Тип	Код для заказа		
10 мА	028307	AMT2/0.01	2CSM410330R1001	0.200	1
100 мА	028406	AMT2/0.1	2CSM410340R1001	0.200	1
1000 мА	028505	AMT2/1	2CSM410020R1001	0.200	1
5 А	028604	AMT2/5	2CSM410030R1001	0.200	1
10 А	028703	AMT2/10	2CSM410040R1001	0.200	1
15 А	028802	AMT2/15	2CSM410050R1001	0.200	1
20 А	028901	AMT2/20	2CSM410060R1001	0.200	1
25 А	029007	AMT2/25	2CSM410070R1001	0.200	1
30 А	029106	AMT2/30	2CSM410080R1001	0.200	1

Амперметры без шкалы: подключение с помощью шунтов

Шкала	Bbn 8012542	Информация для заказа		Масса 1 шт. кг	Упа- ковка 1 шт. шт.
	EAN	Тип	Код для заказа		
SCL 2/A1	029205	AMT2	2CSM420270R1001	0.200	1

Возможно вас также заинтересуют:

Трансформаторы тока стр. 8/64
Переключатели для амперметров и вольтметров стр. 8/62

Аксессуары для измерительных приборов

Шкалы для модульных аналоговых амперметров



SCL

Шкалы для модульных аналоговых амперметров

Шкалы SCL 1/A1 (стандартные) для амперметров переменного тока AMT1-A1

Шкала	Bbn 8012542	Информация для заказа		Масса 1 шт. кг	Упа- ковка 1 шт. шт.
	EAN	Тип	Код для заказа		
A1-5A	001201	SCL 1/5	2CSM110021R1041	0.010	10
A1-10A	001300	SCL 1/10	2CSM110032R1041	0.010	10
A1-20A	001409	SCL 1/20	2CSM110075R1041	0.010	10
A1-25A	030706	SCL 1/25	2CSM110096R1041	0.010	10
A1-30A	001508	SCL 1/30	2CSM110107R1041	0.010	10
A1-40A	030805	SCL 1/40	2CSM110128R1041	0.010	10
A1-50A	001607	SCL 1/50	2CSM110149R1041	0.010	10
A1-60A	030904	SCL 1/60	2CSM110159R1041	0.010	10
A1-75A	031000	SCL 1/75	2CSM110169R1041	0.010	10
A1-80A	001706	SCL 1/80	2CSM110179R1041	0.010	10
A1-100A	001805	SCL 1/100	2CSM110189R1041	0.010	10
A1-150A	001904	SCL 1/150	2CSM110209R1041	0.010	10
A1-200A	002000	SCL 1/200	2CSM110229R1041	0.010	10
A1-250A	031109	SCL 1/250	2CSM110249R1041	0.010	10
A1-300A	002109	SCL 1/300	2CSM110259R1041	0.010	10
A1-400A	002208	SCL 1/400	2CSM110279R1041	0.010	10
A1-500A	002307	SCL 1/500	2CSM110299R1041	0.010	10
A1-600A	031208	SCL 1/600	2CSM110309R1041	0.010	10
A1-800A	002406	SCL 1/800	2CSM110329R1041	0.010	10
A1-1000A	002505	SCL 1/1000	2CSM110339R1041	0.010	10
A1-1500A	274704	SCL 1/1500	2CSM110359R1041	0.010	10
A1-2000A	274803	SCL 1/2000	2CSM110379R1041	0.010	10
A1-2500A	274902	SCL 1/2500	2CSM110389R1041	0.010	10

Шкалы SCL 1/A5 (расширенный диапазон) для амперметров переменного тока AMT1-A5

Шкала	Bbn 8012542	Информация для заказа		Масса 1 шт. кг	Упа- ковка 1 шт. шт.
	EAN	Тип	Код для заказа		
A5-5A	031307	SCL 1/A5/5	2CSM120021R1041	0.010	10
A5-10A	031406	SCL 1/A5/10	2CSM120032R1041	0.010	10
A5-20A	031505	SCL 1/A5/20	2CSM120075R1041	0.010	10
A5-30A	031604	SCL 1/A5/30	2CSM120107R1041	0.010	10
A5-50A	031703	SCL 1/A5/50	2CSM120149R1041	0.010	10
A5-80A	031802	SCL 1/A5/80	2CSM120179R1041	0.010	10
A5-100A	031901	SCL 1/A5/100	2CSM120189R1041	0.010	10
A5-150A	032007	SCL 1/A5/150	2CSM120209R1041	0.010	10

Аксессуары для измерительных приборов

Шкалы для модульных аналоговых амперметров

Шкалы SCL 2/A1 для амперметров постоянного тока AMT2

Шкала	Bbn 8012542	Информация для заказа		Масса 1 шт. кг	Упа- ковка 1 шт. шт.
	EAN	Тип	Код для заказа		
A1-5A	032106	SCL 2/5	2CSM230025R1041	0.010	10
A1-6A	032205	SCL 2/6	2CSM230345R1041	0.010	10
A1-10A	032304	SCL 2/10	2CSM230035R1041	0.010	10
A1-20A	032403	SCL 2/20	2CSM230075R1041	0.010	10
A1-30A	032502	SCL 2/30	2CSM230105R1041	0.010	10
A1-50A	032601	SCL 2/50	2CSM230145R1041	0.010	10
A1-80A	032700	SCL 2/80	2CSM230179R1041	0.010	10
A1-100A	032809	SCL 2/100	2CSM230189R1041	0.010	10
A1-150A	032908	SCL 2/150	2CSM230209R1041	0.010	10
A1-200A	033004	SCL 2/200	2CSM230229R1041	0.010	10
A1-250A	033103	SCL 2/250	2CSM230249R1041	0.010	10
A1-300A	033202	SCL 2/300	2CSM230259R1041	0.010	10
A1-400A	033301	SCL 2/400	2CSM230279R1041	0.010	10
A1-500A	033400	SCL 2/500	2CSM230299R1041	0.010	10

8

SCL1/A1/100

Полная шкала при 90°

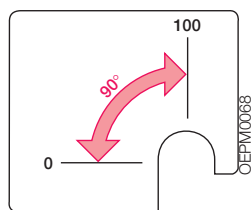

SCL1/A5/100

Полная шкала при 78°
(с дополнительной шкалой)

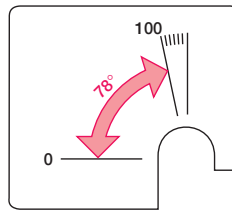

Устройства для повышения энергоэффективности

Щитовые аналоговые измерительные приборы



2/3234450/000001

Щитовые аналоговые измерительные приборы

Технические характеристики		
Номинальное макс. эталонное напряжение для изоляции	[В]	650
Испытательное напряжение	[В]	2000 эфф. (50 Гц/1 мин)
Класс точности		1,5 (0,5 для частотомеров)
Перегрузочная способность ①		
- обмотки амперметра		до $I_n \times 10 / <$ сек до $I_n \times 2$ /постоянно
- обмотки вольтметра		до $U_n \times 2 / <$ 5 сек до $U_n \times 1,2$ /постоянно
Рабочая температура	[°C]	-20...+40
Температура хранения	[°C]	-40...+70
Средняя и макс. относительная влажность (DIN 40040) ②		Среднегодовая влажность окружающей среды не должна превышать 65%, при этом количество дней с влажностью более 85% за год (+35 °C) не должно превышать 60.
Устойчивость к вибрации (IEC 50-1)	[g (9,81 м/с)]	0,08-1,8 (0,35 мм/10-55 Гц; 3 оси/6 ч)
Степень защиты		
		IP52 в закрытом помещении
		IP00 на клеммах (IEC 144, DIN 40050)
		IP40 с подходящей клеммной крышкой
Материалы		
- корпус и передний край		самозатухающий термопласт согласно UL94 V-0, устойчивость к грибкам и термитам
- Указатели (DIN 43802) ③		литой алюминий
- выводы		латунь
Сборка		вертикальная/горизонтальная с помощью специальных винтовых скобок
Габариты Ш x В x Г (DIN 43700/43718)	[мм]	48 x 48 X 53 72 x 72 x 53 96 x 96 X 53
Применимые стандарты		IEC EN 61010-1

① Перегрузка может быть больше для измерительных приборов с ТТ, потому что трансформатор обычно выдерживает вторичные пики тока в пределах до $10 I_n$.

② Тропическое исполнение позволяет приборам выдерживать до 95% макс. относительной влажности (35° C/60 дней). В соответствии со стандартом DIN 40040 они должны быть защищены от любого проникновения влаги внутрь устройства. Клеммы, винты, шайбы, болты и магниты гальванически защищены от коррозии, а электрические цепи окрашены специальной многоцветным лаком PC52.

③ Время затухания колебаний указателя составляет 1 секунду. Записанные значения стираются нажатием предоставляемого элемента управления.

С панелями толщиной 0,5 мм -19 мм винты должны присоединяться в фиксированном положении ближе всего к передней кромке измерительного прибора, в то время как для панелей толщиной 20 мм — 39 мм требуется крепление винтов в положении как можно дальше от передней кромки.

Устройства для повышения энергоэффективности

Щитовые аналоговые измерительные приборы



VLM-1 48

Доступны в версиях как для переменного, так и постоянного тока. Щитовые измерительные приборы выпускаются в трех стандартных размерах 48 x 48 мм, 72 x 72 мм и 96 x 96 мм, которые используются в однофазных сетях. Ассортимент состоит из вольтметров и амперметров для переменного и постоянного тока. Амперметры для косвенного подключения должны дополняться соответствующей шкалой, которая заказывается отдельно.

Щитовые аналоговые вольтметры переменного тока

Раз-мер	Подкл.	Шкала	Тип ТН	Bbn 8012542	Информация для заказа		Масса 1 шт.	Упа-ковка 1 шт.
мм		В перем. тока		EAN	Тип	Код для заказа	кг	шт.
48	D	50		541707	VLM-1-50/48	2CSG111100R4001		1
48	D	60		541806	VLM-1-60/48	2CSG111110R4001		1
48	D	80		541905	VLM-1-80/48	2CSG111120R4001		1
48	D	100		542001	VLM-1-100/48	2CSG111130R4001		1
48	D	150		542100	VLM-1-150/48	2CSG111150R4001		1
48	D	200		542209	VLM-1-200/48	2CSG111160R4001		1
48	D	250		542308	VLM-1-250/48	2CSG111180R4001		1
48	D	300		542407	VLM-1-300/48	2CSG111190R4001		1
48	D	400		542506	VLM-1-400/48	2CSG111210R4001		1
48	D	500		542605	VLM-1-500/48	2CSG111220R4001		1
48	D	600		542704	VLM-1-600/48	2CSG111230R4001		1
48	I	200	110/100	743705	VLM1-TV-110-100/200/48	2CSG121140R4001		1
48	I	300	230/100	542803	VLM1-TV-230-100/300/48	2CSG121170R4001		1
48	I	500	380/100	542902	VLM1-TV-380-100/500/48	2CSG121200R4001		1
48	I	500	400/100	743804	VLM1-TV-400-100/500/48	2CSG121210R4001		1
48	I	600	500/100	543008	VLM1-TV-500-100/600/48	2CSG121220R4001		1
48	I	800	600/100	743903	VLM1-TV-600-100/800/48	2CSG121230R4001		1
48	I	1100	1000/100	744009	VLM1-TV-1000-100/1100/48	2CSG121240R4001		1

Раз-мер	Подкл.	Шкала	Тип ТН	Bbn 8012542	Информация для заказа		Масса 1 шт.	Упа-ковка 1 шт.
мм		В перем. тока		EAN	Тип	Код для заказа	кг	шт.
72	D	50		544104	VLM-1-50/72	2CSG112100R4001		1
72	D	60		544203	VLM-1-60/72	2CSG112110R4001		1
72	D	80		544302	VLM-1-80/72	2CSG112120R4001		1
72	D	100		544401	VLM-1-100/72	2CSG112130R4001		1
72	D	150		544500	VLM-1-150/72	2CSG112150R4001		1
72	D	200		544609	VLM-1-200/72	2CSG112160R4001		1
72	D	250		544708	VLM-1-250/72	2CSG112180R4001		1
72	D	300		544807	VLM-1-300/72	2CSG112190R4001		1
72	D	400		544906	VLM-1-400/72	2CSG112210R4001		1
72	D	500		545002	VLM-1-500/72	2CSG112220R4001		1
72	D	600		545101	VLM-1-600/72	2CSG112230R4001		1
72	I	200	110/100	744108	VLM1-TV-110-100/200/72	2CSG122140R4001		1
72	I	300	230/100	545200	VLM1-TV-230-100/300/72	2CSG122170R4001		1
72	I	500	380/100	545309	VLM1-TV-380-100/500/72	2CSG122200R4001		1
72	I	500	400/100	744207	VLM1-TV-400-100/500/72	2CSG122210R4001		1
72	I	600	500/100	545408	VLM1-TV-500-100/600/72	2CSG122220R4001		1
72	I	800	600/100	744306	VLM1-TV-600-100/800/72	2CSG122230R4001		1
72	I	1100	1000/100	744405	VLM1-TV-1000-100/1100/72	2CSG122240R4001		1

Возможно вас также заинтересуют:

Трансформаторы тока стр. 8/64
Переключатели для амперметров и вольтметров стр. 8/62

D: прямое подключение
I: не прямое подключение с помощью ТН, ТТ и шунта, в зависимости от типа



VLM-1 96



VLM-2 48

Раз- мер	Подкл.	Шкала В перем. тока	Тип ТН	Ввп 8012542 EAN	Информация для заказа		Масса 1 шт. кг	Упа- ковка 1 шт. шт.
					Тип	Код для заказа		
96	D	50		546702	VLM-1-50/96	2CSG113100R4001		1
96	D	60		546801	VLM-1-60/96	2CSG113110R4001		1
96	D	80		546900	VLM-1-80/96	2CSG113120R4001		1
96	D	100		547006	VLM-1-100/96	2CSG113130R4001		1
96	D	150		547105	VLM-1-150/96	2CSG113150R4001		1
96	D	200		547204	VLM-1-200/96	2CSG113160R4001		1
96	D	250		547303	VLM-1-250/96	2CSG113180R4001		1
96	D	300		547402	VLM-1-300/96	2CSG113190R4001		1
96	D	400		547501	VLM-1-400/96	2CSG113210R4001		1
96	D	500		547600	VLM-1-500/96	2CSG113220R4001		1
96	D	600		547709	VLM-1-600/96	2CSG113230R4001		1
96	I	200	110/100	744504	VLM1-TV-110-100/200/96	2CSG123140R4001		1
96	I	300	230/100	547808	VLM1-TV-230-100/300/96	2CSG123170R4001		1
96	I	500	380/100	547907	VLM1-TV-380-100/500/96	2CSG123200R4001		1
96	I	500	400/100	744603	VLM1-TV-400-100/500/96	2CSG123210R4001		1
96	I	600	500/100	548003	VLM1-TV-500-100/600/96	2CSG123220R4001		1
96	I	800	600/100	744702	VLM1-TV-600-100/800/96	2CSG123230R4001		1
96	I	1100	1000/100	744801	VLM1-TV-1000-100/1100/96	2CSG123240R4001		1

Щитовые аналоговые вольтметры постоянного тока

Раз- мер	Подкл.	Шкала В перем. тока	Ввп 8012542 EAN	Информация для заказа		Масса 1 шт. кг	Упа- ковка 1 шт. шт.
				Тип	Код для заказа		
48	D	10	549307	VLM-2-10/48	2CSG211040R4001		1
48	D	15	549406	VLM-2-15/48	2CSG211050R4001		1
48	D	25	549505	VLM-2-25/48	2CSG211070R4001		1
48	D	40	549604	VLM-2-40/48	2CSG211090R4001		1
48	D	60	549703	VLM-2-60/48	2CSG211110R4001		1
48	D	80	549802	VLM-2-80/48	2CSG211120R4001		1
48	D	100	549901	VLM-2-100/48	2CSG211130R4001		1
48	D	150	550006	VLM-2-150/48	2CSG211150R4001		1
48	D	200	550105	VLM-2-200/48	2CSG211160R4001		1
48	D	250	550204	VLM-2-250/48	2CSG211180R4001		1
48	D	400	550303	VLM-2-400/48	2CSG211210R4001		1
48	D	600	550402	VLM-2-600/48	2CSG211230R4001		1

D: прямое подключение

I: не прямое подключение с помощью ТН, ТТ или шунта, в зависимости от типа

Устройства для повышения энергоэффективности

Щитовые аналоговые измерительные приборы



VLM-2 96

Щитовые аналоговые вольтметры постоянного тока

Раз- мер	Подкл.	Шкала	Ввп 8012542	Информация для заказа		Масса 1 шт. кг	Упа- ковка 1 шт. шт.
				В перем. тока	EAN		
мм							
72	D	10	551003	VLM-2-10/72	2CSG212040R4001		1
72	D	15	551102	VLM-2-15/72	2CSG212050R4001		1
72	D	25	551201	VLM-2-25/72	2CSG212070R4001		1
72	D	40	551300	VLM-2-40/72	2CSG212090R4001		1
72	D	60	551409	VLM-2-60/72	2CSG212110R4001		1
72	D	80	551508	VLM-2-80/72	2CSG212120R4001		1
72	D	100	551607	VLM-2-100/72	2CSG212130R4001		1
72	D	150	551706	VLM-2-150/72	2CSG212150R4001		1
72	D	200	551805	VLM-2-200/72	2CSG212160R4001		1
72	D	250	551904	VLM-2-250/72	2CSG212180R4001		1
72	D	400	552000	VLM-2-400/72	2CSG212210R4001		1
72	D	600	552109	VLM-2-600/72	2CSG212230R4001		1

Раз- мер	Подкл.	Шкала	Ввп 8012542	Информация для заказа		Масса 1 шт. кг	Упа- ковка 1 шт. шт.
				В перем. тока	EAN		
мм							
96	D	10	552703	VLM-2-10/96	2CSG213040R4001		1
96	D	15	552802	VLM-2-15/96	2CSG213050R4001		1
96	D	25	552901	VLM-2-25/96	2CSG213070R4001		1
96	D	40	553007	VLM-2-40/96	2CSG213090R4001		1
96	D	60	553106	VLM-2-60/96	2CSG213110R4001		1
96	D	80	553205	VLM-2-80/96	2CSG213120R4001		1
96	D	100	553304	VLM-2-100/96	2CSG213130R4001		1
96	D	150	553403	VLM-2-150/96	2CSG213150R4001		1
96	D	200	553502	VLM-2-200/96	2CSG213160R4001		1
96	D	250	553601	VLM-2-250/96	2CSG213180R4001		1
96	D	400	553700	VLM-2-400/96	2CSG213210R4001		1
96	D	600	553809	VLM-2-600/96	2CSG213230R4001		1

D: прямое подключение

I: не прямое подключение с помощью ТН, ТТ или шунта, в зависимости от типа

Щитовые аналоговые амперметры переменного тока

Раз- мер	Подкл.	Шкала	Ввп 8012542	Информация для заказа		Масса 1 шт. кг	Упа- ковка 1 шт. шт.
				В перем. тока	EAN		
мм							
48	D	1	543107	AMT1-A1-1/48	2CSG311020R4001		1
48	D	5	543206	AMT1-A1-5/48	2CSG311030R4001		1
48	D	10	543305	AMT1-A1-10/48	2CSG311040R4001		1
48	D	15	543404	AMT1-A1-15/48	2CSG311050R4001		1
48	D	20	543503	AMT1-A1-20/48	2CSG311060R4001		1
48	D	25	543602	AMT1-A1-25/48	2CSG311070R4001		1
48	D	30	543701	AMT1-A1-30/48	2CSG311080R4001		1
48	D	40	543800	AMT1-A1-40/48	2CSG311090R4001		1
48	I	SCL-A1	543909	AMT1-A1/48	2CSG321250R4001		1
48	I	SCL-A5	544005	AMT1-A5/48	2CSG321260R4001		1



AMT1-A1 48

Возможно вас также заинтересуют:

Трансформаторы тока стр. 8/64

Переключатели для амперметров и

вольтметров стр. 8/62



AMT1-A1 72

2CSG44566F001



AMT1-A1 96

2CSG44566F001



AMT2-A2 48

2CSG44566F001

Раз-мер	Подкл.	Шкала	Впл 8012542	Информация для заказа		Масса 1 шт.	Упа-ковка 1 шт.
				В перем. тока	EAN		
мм						кг	шт.
72	D	1	545507		AMT1-A1-1/72	2CSG312020R4001	1
72	D	5	545606		AMT1-A1-5/72	2CSG312030R4001	1
72	D	10	545705		AMT1-A1-10/72	2CSG312040R4001	1
72	D	15	545804		AMT1-A1-15/72	2CSG312050R4001	1
72	D	20	545903		AMT1-A1-20/72	2CSG312060R4001	1
72	D	25	546009		AMT1-A1-25/72	2CSG312070R4001	1
72	D	30	546108		AMT1-A1-30/72	2CSG312080R4001	1
72	D	40	546207		AMT1-A1-40/72	2CSG312090R4001	1
72	D	50	546306		AMT1-A1-50/72	2CSG312100R4001	1
72	D	60	546405		AMT1-A1-60/72	2CSG312110R4001	1
72	I	SCL-A1	546504		AMT1-A1/72	2CSG322250R4001	1
72	I	SCL-A5	546603		AMT1-A5/72	2CSG322260R4001	1

Раз-мер	Подкл.	Шкала	Впл 8012542	Информация для заказа		Масса 1 шт.	Упа-ковка 1 шт.
				В перем. тока	EAN		
мм						кг	шт.
96	D	1	548102		AMT1-A1-1/96	2CSG313020R4001	1
96	D	5	548201		AMT1-A1-5/96	2CSG313030R4001	1
96	D	10	548300		AMT1-A1-10/96	2CSG313040R4001	1
96	D	15	548409		AMT1-A1-15/96	2CSG313050R4001	1
96	D	20	548508		AMT1-A1-20/96	2CSG313060R4001	1
96	D	25	548607		AMT1-A1-25/96	2CSG313070R4001	1
96	D	30	548706		AMT1-A1-30/96	2CSG313080R4001	1
96	D	40	548805		AMT1-A1-40/96	2CSG313090R4001	1
96	D	50	548904		AMT1-A1-50/96	2CSG313100R4001	1
96	D	60	549000		AMT1-A1-60/96	2CSG313110R4001	1
96	I	SCL-A1	549109		AMT1-A1/96	2CSG323250R4001	1
96	I	SCL-A5	549208		AMT1-A5/96	2CSG323260R4001	1

D: прямое подключение

I: не прямое подключение с помощью ТН, ТТ или шунта, в зависимости от типа

Щитовые аналоговые амперметры постоянного тока

Раз-мер	Подкл.	Шкала	Впл 8012542	Информация для заказа		Масса 1 шт.	Упа-ковка 1 шт.
				В перем. тока	EAN		
мм						кг	шт.
48	D	0,5	550501		AMT2-A2-0,5/48	2CSG411010R4001	1
48	D	1	550600		AMT2-A2-1/48	2CSG411020R4001	1
48	D	5	550709		AMT2-A2-5/48	2CSG411030R4001	1
48	D	10	550808		AMT2-A2-10/48	2CSG411040R4001	1
48	I	SCL-A2	550907		AMT2-A2/48	2CSG421270R4001	1

Устройства для повышения энергоэффективности

Щитовые аналоговые измерительные приборы



AMT2-A2 72



AMT2-A2 96

Щитовые аналоговые амперметры постоянного тока

Раз- мер	Подкл.	Шкала В перем. тока	Ввп 8012542 EAN	Информация для заказа		Масса 1 шт. кг	Упа- ковка 1 шт. шт.
				Тип	Код для заказа		
72	D	0,5	552208	AMT2-A2-0,5/72	2CSG412010R4001		1
72	D	1	552307	AMT2-A2-1/72	2CSG412020R4001		1
72	D	5	552406	AMT2-A2-5/72	2CSG412030R4001		1
72	D	10	552505	AMT2-A2-10/72	2CSG412040R4001		1
72	I	SCL-A2	552604	AMT2-A2/72	2CSG422270R4001		1

Раз- мер	Подкл.	Шкала В перем. тока	Ввп 8012542 EAN	Информация для заказа		Масса 1 шт. кг	Упа- ковка 1 шт. шт.
				Тип	Код для заказа		
96	D	0,5	553908	AMT2-A2-0,5/96	2CSG413010R4001		1
96	D	1	554004	AMT2-A2-1/96	2CSG413020R4001		1
96	D	5	554103	AMT2-A2-5/96	2CSG413030R4001		1
96	D	10	554202	AMT2-A2-10/96	2CSG413040R4001		1
96	I	SCL-A2	554301	AMT2-A2/96	2CSG423270R4001		1

D: прямое подключение

I: не прямое подключение с помощью ТН, ТТ и шунта, в зависимости от типа

Возможно вас также
заинтересуют :

Трансформаторы тока стр. 8/64

Переключатели для амперметров и

вольтметров стр. 8/62

Аксессуары для измерительных приборов

Шкалы для щитовых аналоговых измерительных приборов



SCL

Шкалы для щитовых аналоговых амперметров

Шкалы 48 x 48 мм: SCL-A1 для амперметров переменного тока AMT1-A1/48

Шкала	Bbn 8012542	Информация для заказа		Масса 1 шт. кг	Упа- ковка 1 шт. шт.
	EAN	Тип	Код для заказа		
1	769408	SCL-A1-1/48	2CSG111010R5011	0.010	10
5	769507	SCL-A1-5/48	2CSG111021R5011	0.010	10
10	769606	SCL-A1-10/48	2CSG111032R5011	0.010	10
15	769705	SCL-A1-15/48	2CSG111054R5011	0.010	10
20	769804	SCL-A1-20/48	2CSG111075R5011	0.010	10
25	769903	SCL-A1-25/48	2CSG111096R5011	0.010	10
30	770008	SCL-A1-30/48	2CSG111107R5011	0.010	10
40	770107	SCL-A1-40/48	2CSG111128R5011	0.010	10
50	770206	SCL-A1-50/48	2CSG111149R5011	0.010	10
60	770305	SCL-A1-60/48	2CSG111159R5011	0.010	10
80	770404	SCL-A1-80/48	2CSG111179R5011	0.010	10
100	560500	SCL-A1-100/48	2CSG111189R5011	0.010	10
150	560609	SCL-A1-150/48	2CSG111209R5011	0.010	10
200	560708	SCL-A1-200/48	2CSG111229R5011	0.010	10
250	560807	SCL-A1-250/48	2CSG111249R5011	0.010	10
300	560906	SCL-A1-300/48	2CSG111259R5011	0.010	10
400	561002	SCL-A1-400/48	2CSG111279R5011	0.010	10
500	561101	SCL-A1-500/48	2CSG111299R5011	0.010	10
600	561200	SCL-A1-600/48	2CSG111309R5011	0.010	10
800	561309	SCL-A1-800/48	2CSG111329R5011	0.010	10
1000	561408	SCL-A1-1000/48	2CSG111339R5011	0.010	10
1500	561507	SCL-A1-1500/48	2CSG111359R5011	0.010	10
2000	561606	SCL-A1-2000/48	2CSG111379R5011	0.010	10
2500	561705	SCL-A1-2500/48	2CSG111389R5011	0.010	10
3000	561804	SCL-A1-3000/48	2CSG111399R5011	0.010	10
4000	561903	SCL-A1-4000/48	2CSG111409R5011	0.010	10
5000	562009	SCL-A1-5000/48	2CSG111419R5011	0.010	10
6000	562108	SCL-A1-6000/48	2CSG111429R5011	0.010	10
8000	562207	SCL-A1-8000/48	2CSG111439R5011	0.010	10
10000	562306	SCL-A1-10000/48	2CSG111449R5011	0.010	10

Аксессуары для измерительных приборов

Шкалы для щитовых аналоговых измерительных приборов



SCL

Шкалы 48 x 48 мм: SCL-A5 для амперметров переменного тока AMT1-A5/48

Шкала	Bbn 8012542 EAN	Информация для заказа		Масса 1 шт. кг	Упа- ковка 1 шт. шт.
		Тип	Код для заказа		
1	770503	SCL-A5-1/48	2CSG121010R5011	0.010	10
5	770602	SCL-A5-5/48	2CSG121021R5011	0.010	10
10	770701	SCL-A5-10/48	2CSG121032R5011	0.010	10
15	770800	SCL-A5-15/48	2CSG121054R5011	0.010	10
20	770909	SCL-A5-20/48	2CSG121075R5011	0.010	10
25	771005	SCL-A5-25/48	2CSG121096R5011	0.010	10
30	771104	SCL-A5-30/48	2CSG121107R5011	0.010	10
40	771203	SCL-A5-40/48	2CSG121128R5011	0.010	10
50	771302	SCL-A5-50/48	2CSG121149R5011	0.010	10
60	771401	SCL-A5-60/48	2CSG121159R5011	0.010	10
80	771500	SCL-A5-80/48	2CSG121179R5011	0.010	10
100	562405	SCL-A5-100/48	2CSG121189R5011	0.010	10
150	562504	SCL-A5-150/48	2CSG121209R5011	0.010	10
200	562603	SCL-A5-200/48	2CSG121229R5011	0.010	10
250	562702	SCL-A5-250/48	2CSG121249R5011	0.010	10
300	562801	SCL-A5-300/48	2CSG121259R5011	0.010	10
400	562900	SCL-A5-400/48	2CSG121279R5011	0.010	10
500	563006	SCL-A5-500/48	2CSG121299R5011	0.010	10
600	563105	SCL-A5-600/48	2CSG121309R5011	0.010	10
800	563204	SCL-A5-800/48	2CSG121329R5011	0.010	10
1000	563303	SCL-A5-1000/48	2CSG121339R5011	0.010	10
1500	563402	SCL-A5-1500/48	2CSG121359R5011	0.010	10
2000	563501	SCL-A5-2000/48	2CSG121379R5011	0.010	10
2500	563600	SCL-A5-2500/48	2CSG121389R5011	0.010	10
3000	563709	SCL-A5-3000/48	2CSG121399R5011	0.010	10
4000	563808	SCL-A5-4000/48	2CSG121409R5011	0.010	10
5000	563907	SCL-A5-5000/48	2CSG121419R5011	0.010	10
6000	564003	SCL-A5-6000/48	2CSG121429R5011	0.010	10
8000	564102	SCL-A5-8000/48	2CSG121439R5011	0.010	10
10000	564201	SCL-A5-10000/48	2CSG121449R5011	0.010	10



SCL

Шкалы 72 x 72 мм: SCL-A1 для амперметров переменного тока АМТ1-А1/72

Шкала	Ввп 8012542 EAN	Информация для заказа		Масса 1 шт. кг	Упа- ковка 1 шт. шт.
		Тип	Код для заказа		
1	771609	SCL-A1-1/72	2CSG112010R5011	0.010	10
5	771708	SCL-A1-5/72	2CSG112021R5011	0.010	10
10	771807	SCL-A1-10/72	2CSG112032R5011	0.010	10
15	771906	SCL-A1-15/72	2CSG112054R5011	0.010	10
20	772002	SCL-A1-20/72	2CSG112075R5011	0.010	10
25	772101	SCL-A1-25/72	2CSG112096R5011	0.010	10
30	772200	SCL-A1-30/72	2CSG112107R5011	0.010	10
40	772309	SCL-A1-40/72	2CSG112128R5011	0.010	10
50	772408	SCL-A1-50/72	2CSG112149R5011	0.010	10
60	772507	SCL-A1-60/72	2CSG112159R5011	0.010	10
80	772606	SCL-A1-80/72	2CSG112179R5011	0.010	10
100	572305	SCL-A1-100/72	2CSG112189R5011	0.010	10
150	572404	SCL-A1-150/72	2CSG112209R5011	0.010	10
200	572503	SCL-A1-200/72	2CSG112229R5011	0.010	10
250	572602	SCL-A1-250/72	2CSG112249R5011	0.010	10
300	572701	SCL-A1-300/72	2CSG112259R5011	0.010	10
400	572800	SCL-A1-400/72	2CSG112279R5011	0.010	10
500	572909	SCL-A1-500/72	2CSG112299R5011	0.010	10
600	573005	SCL-A1-600/72	2CSG112309R5011	0.010	10
800	573104	SCL-A1-800/72	2CSG112329R5011	0.010	10
1000	573203	SCL-A1-1000/72	2CSG112339R5011	0.010	10
1500	573302	SCL-A1-1500/72	2CSG112359R5011	0.010	10
2000	573401	SCL-A1-2000/72	2CSG112379R5011	0.010	10
2500	573500	SCL-A1-2500/72	2CSG112389R5011	0.010	10
3000	573609	SCL-A1-3000/72	2CSG112399R5011	0.010	10
4000	573708	SCL-A1-4000/72	2CSG112409R5011	0.010	10
5000	573807	SCL-A1-5000/72	2CSG112419R5011	0.010	10
6000	573906	SCL-A1-6000/72	2CSG112429R5011	0.010	10
8000	574002	SCL-A1-8000/72	2CSG112439R5011	0.010	10
10000	574101	SCL-A1-10000/72	2CSG112449R5011	0.010	10

Аксессуары для измерительных приборов

Шкалы для щитовых аналоговых измерительных приборов



SCL

Шкалы 72 x 72 мм: SCL-A5 для амперметров переменного тока АМТ1-А5/72

Шкала	Вкл 8012542 EAN	Информация для заказа		Масса 1 шт. кг	Упа- ковка 1 шт. шт.
		Тип	Код для заказа		
1	772705	SCL-A5-1/72	2CSG122010R5011	0.010	10
5	772804	SCL-A5-5/72	2CSG122021R5011	0.010	10
10	772903	SCL-A5-10/72	2CSG122032R5011	0.010	10
15	773009	SCL-A5-15/72	2CSG122054R5011	0.010	10
20	773108	SCL-A5-20/72	2CSG122075R5011	0.010	10
25	773207	SCL-A5-25/72	2CSG122096R5011	0.010	10
30	773306	SCL-A5-30/72	2CSG122107R5011	0.010	10
40	773405	SCL-A5-40/72	2CSG122128R5011	0.010	10
50	773504	SCL-A5-50/72	2CSG122149R5011	0.010	10
60	773603	SCL-A5-60/72	2CSG122159R5011	0.010	10
80	773702	SCL-A5-80/72	2CSG122179R5011	0.010	10
100	574200	SCL-A5-100/72	2CSG122189R5011	0.010	10
150	574309	SCL-A5-150/72	2CSG122209R5011	0.010	10
200	574408	SCL-A5-200/72	2CSG122229R5011	0.010	10
250	574507	SCL-A5-250/72	2CSG122249R5011	0.010	10
300	574606	SCL-A5-300/72	2CSG122259R5011	0.010	10
400	574705	SCL-A5-400/72	2CSG122279R5011	0.010	10
500	574804	SCL-A5-500/72	2CSG122299R5011	0.010	10
600	574903	SCL-A5-600/72	2CSG122309R5011	0.010	10
800	575009	SCL-A5-800/72	2CSG122329R5011	0.010	10
1000	575108	SCL-A5-1000/72	2CSG122339R5011	0.010	10
1500	575207	SCL-A5-1500/72	2CSG122359R5011	0.010	10
2000	575306	SCL-A5-2000/72	2CSG122379R5011	0.010	10
2500	575405	SCL-A5-2500/72	2CSG122389R5011	0.010	10
3000	575504	SCL-A5-3000/72	2CSG122399R5011	0.010	10
4000	575603	SCL-A5-4000/72	2CSG122409R5011	0.010	10
5000	575702	SCL-A5-5000/72	2CSG122419R5011	0.010	10
6000	575801	SCL-A5-6000/72	2CSG122429R5011	0.010	10
8000	575900	SCL-A5-8000/72	2CSG122439R5011	0.010	10
10000	576006	SCL-A5-10000/72	2CSG122449R5011	0.010	10



SCL

Шкалы 96 x 96 мм: SCL-A1 для амперметров переменного тока АМТ1-А1/96

Шкала	Вbn 8012542 EAN	Информация для заказа		Масса 1 шт. кг	Упа- ковка 1 шт. шт.
		Тип	Код для заказа		
1	773801	SCL-A1-1/96	2CSG113010R5011	0.010	10
5	773900	SCL-A1-5/96	2CSG113021R5011	0.010	10
10	774006	SCL-A1-10/96	2CSG113032R5011	0.010	10
15	774105	SCL-A1-15/96	2CSG113054R5011	0.010	10
20	774204	SCL-A1-20/96	2CSG113075R5011	0.010	10
25	774303	SCL-A1-25/96	2CSG113096R5011	0.010	10
30	774402	SCL-A1-30/96	2CSG113107R5011	0.010	10
40	774501	SCL-A1-40/96	2CSG113128R5011	0.010	10
50	774600	SCL-A1-50/96	2CSG113149R5011	0.010	10
60	774709	SCL-A1-60/96	2CSG113159R5011	0.010	10
80	774808	SCL-A1-80/96	2CSG113179R5011	0.010	10
100	584100	SCL-A1-100/96	2CSG113189R5011	0.010	10
150	584209	SCL-A1-150/96	2CSG113209R5011	0.010	10
200	584308	SCL-A1-200/96	2CSG113229R5011	0.010	10
250	584407	SCL-A1-250/96	2CSG113249R5011	0.010	10
300	584506	SCL-A1-300/96	2CSG113259R5011	0.010	10
400	584605	SCL-A1-400/96	2CSG113279R5011	0.010	10
500	584704	SCL-A1-500/96	2CSG113299R5011	0.010	10
600	584803	SCL-A1-600/96	2CSG113309R5011	0.010	10
800	584902	SCL-A1-800/96	2CSG113329R5011	0.010	10
1000	585008	SCL-A1-1000/96	2CSG113339R5011	0.010	10
1500	585107	SCL-A1-1500/96	2CSG113359R5011	0.010	10
2000	585206	SCL-A1-2000/96	2CSG113379R5011	0.010	10
2500	585305	SCL-A1-2500/96	2CSG113389R5011	0.010	10
3000	585404	SCL-A1-3000/96	2CSG113399R5011	0.010	10
4000	585503	SCL-A1-4000/96	2CSG113409R5011	0.010	10
5000	585602	SCL-A1-5000/96	2CSG113419R5011	0.010	10
6000	585701	SCL-A1-6000/96	2CSG113429R5011	0.010	10
8000	585800	SCL-A1-8000/96	2CSG113439R5011	0.010	10
10000	585909	SCL-A1-10000/96	2CSG113449R5011	0.010	10

Аксессуары для измерительных приборов

Шкалы для щитовых аналоговых измерительных приборов



SCL

Шкалы 96 x 96 мм: SCL-A5 для амперметров переменного тока АМТ1-А5/96

Шкала	Вbn 8012542 EAN	Информация для заказа		Масса 1 шт. кг	Упа- ковка 1 шт. шт.
		Тип	Код для заказа		
1	774907	SCL-A5-1/96	2CSG123010R5011	0.010	10
5	775003	SCL-A5-5/96	2CSG123021R5011	0.010	10
10	775102	SCL-A5-10/96	2CSG123032R5011	0.010	10
15	775201	SCL-A5-15/96	2CSG123054R5011	0.010	10
20	775300	SCL-A5-20/96	2CSG123075R5011	0.010	10
25	775409	SCL-A5-25/96	2CSG123096R5011	0.010	10
30	775508	SCL-A5-30/96	2CSG123107R5011	0.010	10
40	775607	SCL-A5-40/96	2CSG123128R5011	0.010	10
50	775706	SCL-A5-50/96	2CSG123149R5011	0.010	10
60	775805	SCL-A5-60/96	2CSG123159R5011	0.010	10
80	775904	SCL-A5-80/96	2CSG123179R5011	0.010	10
100	586005	SCL-A5-100/96	2CSG123189R5011	0.010	10
150	586104	SCL-A5-150/96	2CSG123209R5011	0.010	10
200	586203	SCL-A5-200/96	2CSG123229R5011	0.010	10
250	586302	SCL-A5-250/96	2CSG123249R5011	0.010	10
300	586401	SCL-A5-300/96	2CSG123259R5011	0.010	10
400	586500	SCL-A5-400/96	2CSG123279R5011	0.010	10
500	586609	SCL-A5-500/96	2CSG123299R5011	0.010	10
600	586708	SCL-A5-600/96	2CSG123309R5011	0.010	10
800	586807	SCL-A5-800/96	2CSG123329R5011	0.010	10
1000	586906	SCL-A5-1000/96	2CSG123339R5011	0.010	10
1500	587002	SCL-A5-1500/96	2CSG123359R5011	0.010	10
2000	587101	SCL-A5-2000/96	2CSG123379R5011	0.010	10
2500	587200	SCL-A5-2500/96	2CSG123389R5011	0.010	10
3000	587309	SCL-A5-3000/96	2CSG123399R5011	0.010	10
4000	587408	SCL-A5-4000/96	2CSG123409R5011	0.010	10
5000	587507	SCL-A5-5000/96	2CSG123419R5011	0.010	10
6000	587606	SCL-A5-6000/96	2CSG123429R5011	0.010	10
8000	587705	SCL-A5-8000/96	2CSG123439R5011	0.010	10
10000	587804	SCL-A5-10000/96	2CSG123449R5011	0.010	10



SCL

Шкалы 48 x 48 мм: SCL-A2 для амперметров постоянного тока AMT2-A2/48

Шкала	Ввп 8012542 EAN	Информация для заказа		Масса 1 шт. кг	Упа- ковка 1 шт. шт.
		Тип	Код для заказа		
20	595908	SCL-A2-20/48	2CSG231075R5011	0.010	10
100	596004	SCL-A2-100/48	2CSG231189R5011	0.010	10
150	596103	SCL-A2-150/48	2CSG231209R5011	0.010	10
200	596202	SCL-A2-200/48	2CSG231229R5011	0.010	10
250	596301	SCL-A2-250/48	2CSG231249R5011	0.010	10
300	596400	SCL-A2-300/48	2CSG231259R5011	0.010	10
400	596509	SCL-A2-400/48	2CSG231279R5011	0.010	10
500	596608	SCL-A2-500/48	2CSG231299R5011	0.010	10
600	596707	SCL-A2-600/48	2CSG231309R5011	0.010	10
800	596806	SCL-A2-800/48	2CSG231329R5011	0.010	10
1000	596905	SCL-A2-1000/48	2CSG231339R5011	0.010	10

Шкалы 72 x 72 мм: SCL-A2 для амперметров постоянного тока AMT2-A2/72

Шкала	Ввп 8012542 EAN	Информация для заказа		Масса 1 шт. кг	Упа- ковка 1 шт. шт.
		Тип	Код для заказа		
20	597001	SCL-A2-20/72	2CSG232075R5011	0.010	10
100	597100	SCL-A2-100/72	2CSG232189R5011	0.010	10
150	597209	SCL-A2-150/72	2CSG232209R5011	0.010	10
200	597308	SCL-A2-200/72	2CSG232229R5011	0.010	10
250	597407	SCL-A2-250/72	2CSG232249R5011	0.010	10
300	597506	SCL-A2-300/72	2CSG232259R5011	0.010	10
400	597605	SCL-A2-400/72	2CSG232279R5011	0.010	10
500	597704	SCL-A2-500/72	2CSG232299R5011	0.010	10
600	597803	SCL-A2-600/72	2CSG232309R5011	0.010	10
800	597902	SCL-A2-800/72	2CSG232329R5011	0.010	10
1000	598008	SCL-A2-1000/72	2CSG232339R5011	0.010	10

Шкалы 96 x 96 мм: SCL-A2 для амперметров постоянного тока AMT2-A2/96

Шкала	Ввп 8012542 EAN	Информация для заказа		Масса 1 шт. кг	Упа- ковка 1 шт. шт.
		Тип	Код для заказа		
20	598107	SCL-A2-20/96	2CSG233075R5011	0.010	10
100	598206	SCL-A2-100/96	2CSG233189R5011	0.010	10
150	598305	SCL-A2-150/96	2CSG233209R5011	0.010	10
200	598404	SCL-A2-200/96	2CSG233229R5011	0.010	10
250	598503	SCL-A2-250/96	2CSG233249R5011	0.010	10
300	598602	SCL-A2-300/96	2CSG233259R5011	0.010	10
400	598701	SCL-A2-400/96	2CSG233279R5011	0.010	10
500	598800	SCL-A2-500/96	2CSG233299R5011	0.010	10
600	598909	SCL-A2-600/96	2CSG233309R5011	0.010	10
800	599005	SCL-A2-800/96	2CSG233329R5011	0.010	10
1000	599104	SCL-A2-1000/96	2CSG233339R5011	0.010	10

Аксессуары для измерительных приборов

Переключатели для амперметров и вольтметров



OC25G04MNGN00NV3



OC25G06MNGN00NV30



OC25G06MNGN00NAU31

Технические характеристики

Напряжение изоляции	[В]	690
Номинальный тепловой ток	[А]	25
Механическая износостойкость	[опер]	500 000

Переключатели для амперметров и вольтметров

Поворотные кулачковые переключатели подходят для монтажа на DIN-рейку. Они позволяют использовать единый измерительный прибор для измерения тока или напряжения в трехфазных системах.

Модульные переключатели для вольтметров

Диапазон	Кол-во полюсов/ контактов	Тепловой ток I_{th} [А]	Информация для заказа		Масса 1 шт. кг
			Тип	Код для заказа	
4 положения 0, L1-L2, L2-L3, L3-L1	4	25	OC25G04MNGN00NV3	1SCA126651R1001	0.102
7 положений L3-L1, L2-L3, L1-L2, 0, L1-N, L2-N, L3-N	6	25	OC25G06MNGN00NV30	1SCA126659R1001	0.115

Модульный переключатель для амперметров

Диапазон	Кол-во полюсов/ контактов	Тепловой ток I_{th} [А]	Информация для заказа		Масса 1 шт. кг
			Тип	Код для заказа	
0-1-2-3	6	25	OC25G06MNGN00NAU31	1SCA126666R1001	0.115

Где еще посмотреть :

Каталог "Кулачковые переключатели серия OC 10..25А", код 9CND00000001934

Аксессуары для измерительных приборов

Шунты SNT для амперметров постоянного тока



SNT

2CSM1000522R201

Технические характеристики		
Напряжение	[мВ]	60
Номинальный ток	[А]	от 5 до 1000
Класс точности		0,5 (от 10 до 30° С)
Макс. нагрузка	[Ом]	0,25
Перегрузка в течение 5 сек.		от 10 до 500 А: 1xIn
		от 600 до 2000 А: 5xIn
		при 2500 А: 2xIn

Шунты

Номинальное падение напряжения на шунте 60 мВ , максимальная нагрузка 0,25 Ом (в сочетании с измерительными приборами пост. тока).

Для правильной эксплуатации:

- возможна как горизонтальная, так и вертикальная установка (в горизонтальном положении обеспечивается большее потребление тепла)
- поверхность контактов должна быть очищена, площадь соприкосновения контактов должна быть максимальной; нанесите специальную смазку после подключения
- Винты и болты должны быть хорошо затянуты
- Шунты должны иметь достаточную вентиляцию; так как они не изолированы, желательно предусмотреть защиту от случайного прикосновения

Шунты 60 мВ

Номинальный ток А	Bbn 8012542 EAN	Информация для заказа		Масса 1 шт. кг	Упа- ковка 1 шт. шт.
		Тип	Код для заказа		
5	047605	SNT 1/5	2CSM100010R1121	1.300	1
6	047704	SNT 1/6	2CSM100020R1121	1.800	1
10	047803	SNT 1/10	2CSM100030R1121	1.800	1
15	047902	SNT 1/15	2CSM100040R1121	1.800	1
20	048008	SNT 1/20	2CSM100050R1121	1.800	1
25	048107	SNT 1/25	2CSM100060R1121	1.800	1
30	048206	SNT 1/30	2CSM100070R1121	1.300	1
40	048305	SNT 1/40	2CSM100080R1121	1.300	1
50	048404	SNT 1/50	2CSM100090R1121	2.200	1
60	048503	SNT 1/60	2CSM100100R1121	2.200	1
80	048602	SNT 1/80	2CSM100110R1121	1.300	1
100	048701	SNT 1/100	2CSM100120R1121	1.300	1
150	048800	SNT 1/150	2CSM100130R1121	1.300	1
200	048909	SNT 1/200	2CSM100140R1121	1.300	1
250	049005	SNT 1/250	2CSM100150R1121	1.900	1
400	049104	SNT 1/400	2CSM100160R1121	1.900	1
500	049203	SNT 1/500	2CSM100170R1121	1.900	1
600	049302	SNT 1/600	2CSM100180R1121	1.900	1
800	049401	SNT 1/800	2CSM100190R1121	2.200	1
1000	049500	SNT 1/1000	2CSM100200R1121	2.000	1

Возможно вас также заинтересуют :

Анализаторы сети и мультиметры, стр. 8/4
Счетчики электроэнергии, стр. 8/14
Аналоговые и цифровые измерительные приборы, стр. 8/40

Устройства для повышения энергоэффективности

Таблица выбора трансформаторов тока

Выбор автоматического выключателя

Модуль-ный	S200, S800	
Tmax	XT1, XT2, XT3, XT4, T4320	T5
Emax		

Выбор монтажа





Система крепления	DIN-рейка	DIN-рейка	DIN-рейка, кабель или шина	DIN-рейка, кабель или сборная шина, с монтажом опорой на основание
-------------------	-----------	-----------	----------------------------	--



Номинальный ток, А	CTA		CT PRO XT		CT MAX	
	Стандарт	Версия SELV	Стандарт	Версия SELV	Стандарт	Версия SELV
5	2CSG111020R1141 CTA/5					
10	2CSG111030R1141 CTA/10					
15	2CSG111040R1141 CTA/15					
20	2CSG111050R1141 CTA/20					
25	2CSG111060R1141 CTA/25					
40	2CSG111080R1141 CTA/40 (кл. 0.5)	2CSM100050R1111 TRFM/40	2CSG225745R1101 CT PRO XT 40	2CSG225845R1101 CT PRO XT 40 SELV		
50	2CSG111090R1141 CTA/50 (кл. 0.5)		2CSG225755R1101 CT PRO XT 50	2CSG225855R1101 CT PRO XT 50 SELV		
60	2CSG111100R1141 CTA/60 (кл. 0.5)	2CSM100070R1111 TRFM/60 (кл. 1)	2CSG225765R1101 CT PRO XT 60	2CSG225865R1101 CT PRO XT 60 SELV		
80	2CSG111110R1141 CTA/80 (кл. 0.5)		2CSG225775R1101 CT PRO XT 80	2CSG225875R1101 CT PRO XT 80 SELV		
100	2CSG111120R1141 CTA/100 (кл. 0.5)	2CSM100090R1111 TRFM/100	2CSG225785R1101 CT PRO XT 100	2CSG225885R1101 CT PRO XT 100 SELV		
150		2CSM100100R1111 TRFM/150	2CSG225795R1101 CT PRO XT 150	2CSG225895R1101 CT PRO XT 150 SELV		
200			2CSG225805R1101 CT PRO XT 200	2CSG225905R1101 CT PRO XT 200 SELV		
250		2CSM100120R1111 TRFM/250	2CSG225815R1101 CT PRO XT 250	2CSG225915R1101 CT PRO XT 250 SELV		
300			2CSG225825R1101 CT PRO XT 300	2CSG225925R1101 CT PRO XT 300 SELV	2CSG225945R1101 CT MAX 300	2CSG226005R1101 CT MAX 300 SELV
400		2CSM100140R1111 TRFM/400	2CSG225835R1101 CT PRO XT 400	2CSG225935R1101 CT PRO XT 400 SELV	2CSG225955R1101 CT MAX 400	2CSG226015R1101 CT MAX 400 SELV
500					2CSG225965R1101 CT MAX 500	2CSG226025R1101 CT MAX 500 SELV
600		2CSM100160R1111 TRFM/600			2CSG225975R1101 CT MAX 600	2CSG226035R1101 CT MAX 600 SELV
800					2CSG225985R1101 CT MAX 800	2CSG226045R1101 CT MAX 800 SELV

T6,T7		T6,T7			
E1.2, E2.2, E4.2				E2.2, E4.2, E6.2	
				E2.2, E4.2	

DIN-рейка, кабель или сборная шина, с монтажом опорой на основание

					
CT6	CT8	CT8V	CT12	CT12V	Класс
					0,5
					0,5
					0,5
					0,5
					0,5
					3
					3
					3
					3
					1
					0,5
					0,5
2CSG421130R1101 CT6/250					0,5
2CSG421140R1101 CT6/300	2CSG521140R1101 CT8/300				0,5
2CSG421150R1101 CT6/400	2CSG521150R1101 CT8/400	2CSG631150R1101 CT8-V/400			0,5
2CSG421160R1101 CT6/500	2CSG521160R1101 CT8/500	2CSG631160R1101 CT8-V/500	2CSG721160R1101 CT12/500		0,5
2CSG421170R1101 CT6/600	2CSG521170R1101 CT8/600	2CSG631170R1101 CT8-V/600	2CSG721170R1101 CT12/600		0,5
2CSG421180R1101 CT6/800	2CSG521180R1101 CT8/800	2CSG631180R1101 CT8-V/800	2CSG721180R1101 CT12/800	2CSG831180R1101 CT12-V/800	0,5





Устройства для повышения энергоэффективности

Таблица выбора трансформаторов тока

Выбор автоматического выключателя

Модуль-ный	S200, S800	
Tmax	XT1, XT2, XT3, XT4, T4320	T5
Emax		

Выбор монтажа

Система крепления	DIN-рейка	DIN-рейка	DIN-рейка, кабель или шина		DIN-рейка, кабель или сборная шина, с монтажом опорой на основание	
						
Номинальный ток, А	СТА	TRF M	CT PRO XT		CT MAX	
			Стандарт	Версия SELV	Стандарт	Версия SELV
1000					2CSG225995R1101 CT MAX 1000	2CSG226055R1101 CT MAX 1000 SELV
1200						
1250						
1500						
2000						
2500						
3000						
4000						
5000						
6000						

Выбор первичной обмотки

	СТА	TRF M	CT PRO XT		CT MAX	
	Многовитковые	Проходные			Проходные	
Проход	8	29	18	18	30	30
Первичная макс. сечение [мм]	–	–	20x10	20x10	30x15; 40x10	30x15; 40x10
	–	–	–	–	–	–

	T6,T7		T6,T7		
	E1.2, E2.2, E4.2			E2.2, E4.2, E6.2	E2.2, E4.2

DIN-рейка, кабель или сборная шина,
с монтажом опорой на основание



CT6	CT8	CT8V	CT12	CT12V	Класс
2CSG421190R1101 CT6/1000	2CSG521190R1101 CT8/1000	2CSG631190R1101 CT8-V/1000	2CSG721190R1101 CT12/1000	2CSG831190R1101 CT12-V/1000	0,5
2CSG421200R1101 CT6/1200	2CSG521200R1101 CT8/1200	2CSG631200R1101 CT8-V/1200	2CSG721200R1101 CT12/1200	2CSG831200R1101 CT12-V/1200	0,5
				2CSG831210R1101 CT12-V/1250	0,5
2CSG421220R1101 CT6/1500	2CSG521220R1101 CT8/1500	2CSG631220R1101 CT8-V/1500	2CSG721220R1101 CT12/1500	2CSG831220R1101 CT12-V/1500	0,5
2CSG421230R1101 CT6/2000	2CSG521230R1101 CT8/2000	2CSG631230R1101 CT8-V/2000	2CSG721230R1101 CT12/2000	2CSG831230R1101 CT12-V/2000	0,5
2CSG421240R1101 CT6/2500	2CSG521240R1101 CT8/2500	2CSG631240R1101 CT8-V/2500	2CSG721240R1101 CT12/2500	2CSG831240R1101 CT12-V/2500	0,5
	2CSG521250R1101 CT8/3000		2CSG721250R1101 CT12/3000	2CSG831250R1101 CT12-V/3000	0,5
			2CSG721260R1101 CT12/4000	2CSG831260R1101 CT12-V/4000	0,5
			2CSG721270R1101 CT12/5000		0,5
			2CSG721280R1101 CT12/6000		0,5

CT6	CT8	CT8V	CT12	CT12V
Проходные			Проходные	
50	2x30	2x35	2x50	3x35
60x20	80x30	—	80x50; 100x50; 125x50	—
—	—	80x30; 3x80x5	—	125x30, 3x100x10, 4x100x5, 4x125x5

Устройства для повышения энергоэффективности

Проходные измерительные трансформаторы тока СТ



СТ

Технические характеристики		СТ...	TRFM
Стандартный вторичный ток	[A]	5 А	
Макс. напряжение для работы	[кВ]	1,2	
Испытательное напряжение	[кВ]	3кВ 50 Гц/1 мин	
Напряжение дифференциального тока на вторичных клеммах, когда вмешивается цепь защиты (только версии SELV)		< 25 В эфф	
Номинальный тепловой ток КЗ	[IpN]	40 за 1 сек.	40 за 1 сек.
Номинальный ток динамической стойкости КЗ	[Ith]	2,5 за 1 сек.	
Постоянная перегрузка	[IpN]	1,2	
Коэффициент запаса	[Fs]	< 5	
Частота	[Гц]	50-60	
Воздушная изоляция класса E		Класс E	E
Выводы		первичные P1 — P2 (K — L); вторичные s1 — s2 (k — l) P1 (K) вход первичной обмотки s1 (k) вход вторичной обмотки P2 (L) выход первичной обмотки s2 (l) выход вторичной обмотки	
Корпус		Самозатухающий термопластик V0	
Степень защиты		IP30	IP20
Рабочая температура	[°C]	-5...+50	-25...+50
Макс. температура на шинах	[°C]	70°C	
Температура хранения	[°C]	-20...+80	-40...+80
Относительная влажность		80%	
Стандарты		IEC EN 60044-1, IEC EN 61010-1	
Стандарты для вторичной защитной цепи (только версии SELV)		IEC60364; IEC473.1.4; IEC556.3; CEI64-8-4; CEI411.1.4.3; CEI411.5.2; CEI411.2; CEI473.1.4; CEI473.2.3	

Трансформаторы тока СТ и СТА

Используются для преобразования первичных токов (макс. 6000 А) в низкие вторичные токи .../5 А для косвенного подключения аналоговых и цифровых измерительных приборов. Доступны в версиях со встроенной первичной обмоткой и версиях проходного типа. В первом случае они изготовлены вместе с шиной или клеммами первичной обмотки; во втором случае они имеют отверстие, через которое пропускается шина или кабель, образующие первичную обмотку. Номинальный ток для вторичной обмотки составляет 5 А.

Новые версии SELV – СТ PRO XT и СТ MAX – гарантируют максимальную безопасность от перенапряжения и внутреннего перегрева распределительного щита благодаря инновационной электронной цепи защиты, которая автоматически производит короткое замыкание вторичной обмотки ТТ в случае случайного отключения его вторичных клемм.

Возможно вас также заинтересуют :

Анализаторы сети и мультиметры, стр. 8/4
Счетчики электроэнергии, стр. 8/14
Аналоговые и цифровые измерительные приборы, стр. 8/40



CT PRO XT

Проходные трансформаторы тока .../5 А стандартного типа

Серия CT PRO XT .../5 А, проходного типа

Номинальный первичный ток I _{prim} А	Класс точности	Номинальная мощность ВА	Ввп 8012542 EAN	Информация для заказа		Масса 1 шт. кг	Упаковка 1 шт. шт.
				Тип	Код для заказа		
40	3	2	257455	CT PRO XT 40	2CSG225745R1101	0.32	1
50	3	2	257554	CT PRO XT 50	2CSG225755R1101	0.32	1
60	3	2	257653	CT PRO XT 60	2CSG225765R1101	0.32	1
80	3	2	257752	CT PRO XT 80	2CSG225775R1101	0.32	1
100	1	3	257851	CT PRO XT 100	2CSG225785R1101	0.32	1
150	1	5	257950	CT PRO XT 150	2CSG225795R1101	0.32	1
200	1	5	258056	CT PRO XT 200	2CSG225805R1101	0.32	1
250	0.5	5	258155	CT PRO XT 250	2CSG225815R1101	0.32	1
300	0.5	5	258155	CT PRO XT 300	2CSG225825R1101	0.32	1
400	0.5	5	258353	CT PRO XT 400	2CSG225835R1101	0.32	1

Серия CT PRO SELV .../5, проходного типа

Номинальный первичный ток I _{prim} А	Класс точности	Номинальная мощность ВА	Ввп 8012542 EAN	Информация для заказа		Масса 1 шт. кг	Упаковка 1 шт. шт.
				Тип	Код для заказа		
40	3	2	258452	CT PRO XT 40 SELV	2CSG225845R1101	0.37	1
50	3	2	258551	CT PRO XT 50 SELV	2CSG225855R1101	0.37	1
60	3	2	258650	CT PRO XT 60 SELV	2CSG225865R1101	0.37	1
80	3	2	258650	CT PRO XT 80 SELV	2CSG225875R1101	0.37	1
100	1	3	258858	CT PRO XT 100 SELV	2CSG225885R1101	0.37	1
150	1	5	258957	CT PRO XT 150 SELV	2CSG225895R1101	0.37	1
200	1	5	259053	CT PRO XT 200 SELV	2CSG225905R1101	0.37	1
250	0.5	5	259152	CT PRO XT 250 SELV	2CSG225915R1101	0.37	1
300	0.5	5	259251	CT PRO XT 300 SELV	2CSG225925R1101	0.37	1
400	0.5	5	259350	CT PRO XT 400 SELV	2CSG225935R1101	0.37	1

Серия CT MAX .../5 А, проходного типа

Номинальный первичный ток I _{prim} А	Класс точности	Номинальная мощность ВА	Ввп 8012542 EAN	Информация для заказа		Масса 1 шт. кг	Упаковка 1 шт. шт.
				Тип	Код для заказа		
300	0,5	4	259459	CT MAX 300	2CSG225945R1101	0,32	1
400	0,5	5	259558	CT MAX 400	2CSG225955R1101	0,32	1
500	0,5	6	259558	CT MAX 500	2CSG225965R1101	0,32	1
600	0,5	10	259657	CT MAX 600	2CSG225975R1101	0,32	1
800	0,5	10	259657	CT MAX 800	2CSG225985R1101	0,32	1
1000	0,5	10	259954	CT MAX 1000	2CSG225995R1101	0,32	1

Серия CT PRO XT

Проходные		размер [мм]
Кабель	○	18
горизонтальная шина	▭	20x10
вертикальная шина	▭	-

Устройства для повышения энергоэффективности

Проходные измерительные трансформаторы тока СТ



СТ MAX

Серия СТ MAX SELV .../5 А, проходного типа

Номинальный первичный ток I _{prim} А	Класс точности	Номинальная мощность ВА	Vbn 8012542 EAN	Информация для заказа		Масса 1 шт. кг	Упаковка 1 шт. шт.
				Тип	Код для заказа		
300	0,5	4	260059	СТ MAX 300 SELV	2CSG226005R1101	0,37	1
400	0,5	5	260158	СТ MAX 400 SELV	2CSG226015R1101	0,37	1
500	0,5	6	260257	СТ MAX 500 SELV	2CSG226025R1101	0,37	1
600	0,5	10	260356	СТ MAX 600 SELV	2CSG226035R1101	0,37	1
800	0,5	10	260455	СТ MAX 800 SELV	2CSG226045R1101	0,37	1
1000	0,5	10	260554	СТ MAX 1000 SELV	2CSG226055R1101	0,37	1

Серия СТ MAX

Проходные		размер [мм]
Кабель	○	30
горизонтальная шина	▬	30x15, 40x10
вертикальная шина	▮	-

Возможно вас также заинтересуют :

Анализаторы сети и мультиметры, стр. 8/4
 Счетчики электроэнергии, стр. 8/14
 Аналоговые и цифровые измерительные приборы, стр. 8/40



Серия СТ3 .../5 А, проходного типа

Номинальный первичный ток I _{prim} А	Класс точности	Номинальная мощность ВА	Ввп 8012542 EAN	Информация для заказа		Масса 1 шт. кг	Упаковка 1 шт. шт.
				Тип	Код для заказа		
40	3	2		СТ3/40	2CSG121060R1101	0.340	1
50	3	2		СТ3/50	2CSG121070R1101	0.340	1
60	3	2		СТ3/60	2CSG121080R1101	0.340	1
80	3	3		СТ3/80	2CSG121090R1101	0.340	1
100	1	2		СТ3/100	2CSG121100R1101	0.340	1
150	0.5	3		СТ3/150	2CSG121110R1101	0.340	1
200	0.5	3		СТ3/200	2CSG121120R1101	0.340	1
250	0.5	5		СТ3/250	2CSG121130R1101	0.340	1
300	0.5	6		СТ3/300	2CSG121140R1101	0.340	1
400	0.5	6		СТ3/400	2CSG121150R1101	0.340	1
500	0.5	6		СТ3/500	2CSG121160R1101	0.340	1
600	0.5	6		СТ3/600	2CSG121170R1101	0.340	1

Серия СТ4 .../5 А, проходного типа

Номинальный первичный ток I _{prim} А	Класс точности	Номинальная мощность ВА	Ввп 8012542 EAN	Информация для заказа		Масса 1 шт. кг	Упаковка 1 шт. шт.
				Тип	Код для заказа		
100	1	3		СТ4/100	2CSG221100R1101	0.500	1
150	1	3		СТ4/150	2CSG221110R1101	0.500	1
200	1	4		СТ4/200	2CSG221120R1101	0.500	1
250	1	6		СТ4/250	2CSG221130R1101	0.500	1
300	0.5	6		СТ4/300	2CSG221140R1101	0.500	1
400	0.5	10		СТ4/400	2CSG221150R1101	0.500	1
500	0.5	10		СТ4/500	2CSG221160R1101	0.500	1
600	0.5	10		СТ4/600	2CSG221170R1101	0.500	1
800	0.5	10		СТ4/800	2CSG221180R1101	0.500	1
1000	0.5	10		СТ4/1000	2CSG221190R1101	0.500	1

Серия СТ3

Проходные		размер [мм]
Кабель	○	21
горизонтальная шина	▬	30x10
вертикальная шина	▮	20x10

Серия СТ4

Проходные		размер [мм]
Кабель	○	32
горизонтальная шина	▬	40x10
вертикальная шина	▮	40x10

Устройства для повышения энергоэффективности

Проходные измерительные трансформаторы тока СТ



СТ6

2CSG40124R0201



СТ8

2CSG40125F0201



СТ8/V

2CSG40158F0201

Серия СТ6 .../5 А, проходного типа

Номинальный первичный ток I _{prim} А	Класс точности	Номинальная мощность ВА	Вbp 8012542 EAN	Информация для заказа		Масса 1 шт. кг	Упаковка 1 шт. шт.
				Тип	Код для заказа		
250	0.5	5	605508	СТ6/250	2CSG421130R1101	1.000	1
300	0.5	5	605607	СТ6/300	2CSG421140R1101	1.000	1
400	0.5	6	605706	СТ6/400	2CSG421150R1101	1.000	1
500	0.5	6	605805	СТ6/500	2CSG421160R1101	1.000	1
600	0.5	10	605904	СТ6/600	2CSG421170R1101	1.000	1
800	0.5	10	606000	СТ6/800	2CSG421180R1101	1.000	1
1000	0.5	20	606109	СТ6/1000	2CSG421190R1101	1.000	1
1200	0.5	20	606208	СТ6/1200	2CSG421200R1101	1.000	1
1500	0.5	30	606307	СТ6/1500	2CSG421220R1101	1.000	1
2000	0.5	30	606406	СТ6/2000	2CSG421230R1101	1.000	1
2500	0.5	30	606505	СТ6/2500	2CSG421240R1101	1.000	1

Серия СТ8 .../5 А, проходного типа

Номинальный первичный ток I _{prim} А	Класс точности	Номинальная мощность ВА	Вbp 8012542 EAN	Информация для заказа		Масса 1 шт. кг	Упаковка 1 шт. шт.
				Тип	Код для заказа		
300	0.5	5	606604	СТ8/300	2CSG521140R1101	1.000	1
400	0.5	6	606703	СТ8/400	2CSG521150R1101	1.000	1
500	0.5	10	606802	СТ8/500	2CSG521160R1101	1.000	1
600	0.5	10	606901	СТ8/600	2CSG521170R1101	1.000	1
800	0.5	10	607007	СТ8/800	2CSG521180R1101	1.000	1
1000	0.5	10	607106	СТ8/1000	2CSG521190R1101	1.000	1
1200	0.5	15	607205	СТ8/1200	2CSG521200R1101	1.000	1
1500	0.5	20	607304	СТ8/1500	2CSG521220R1101	1.000	1
2000	0.5	20	607403	СТ8/2000	2CSG521230R1101	1.000	1
2500	0.5	20	607502	СТ8/2500	2CSG521240R1101	1.000	1
3000	0.5	20	607601	СТ8/3000	2CSG521250R1101	1.000	1

Серия СТ8-V .../5 А, проходного типа

Номинальный первичный ток I _{prim} А	Класс точности	Номинальная мощность ВА	Вbp 8012542 EAN	Информация для заказа		Масса 1 шт. кг	Упаковка 1 шт. шт.
				Тип	Код для заказа		
400	0.5	6	608707	СТ8-V/400	2CSG631150R1101	0.800	1
500	0.5	10	608806	СТ8-V/500	2CSG631160R1101	0.800	1
600	0.5	10	608905	СТ8-V/600	2CSG631170R1101	0.800	1
800	0.5	10	609001	СТ8-V/800	2CSG631180R1101	0.800	1
1000	0.5	10	609100	СТ8-V/1000	2CSG631190R1101	0.800	1
1200	0.5	10	609209	СТ8-V/1200	2CSG631200R1101	0.800	1
1500	0.5	10	609308	СТ8-V/1500	2CSG631220R1101	0.800	1
2000	0.5	20	609407	СТ8-V/2000	2CSG631230R1101	0.800	1
2500	0.5	20	609506	СТ8-V/2500	2CSG631240R1101	0.800	1

Серия СТ6		размер [мм]
Проходные		
Кабель	○	50
горизонтальная шина	▬	60x20
вертикальная шина	▮	-

Серия СТ8		[мм]
Проходные		
Кабель	○	2x30
горизонтальная шина	▬	80x30
вертикальная шина	▮	-

Серия СТ8-V		размер [мм]
Проходные		
Кабель	○	2x35
горизонтальная шина	▬	-
вертикальная шина	▮	80x30 3x80x5



CT12

2CSG401016F0201



CT12/V

2CSG401012F0202

Серия CT12 .../5 А, проходного типа

Номинальный первичный ток Iprim А	Класс точности	Номинальная мощность ВА	Впл 8012542 EAN	Информация для заказа		Масса 1 шт. кг	Упаковка 1 шт. шт.
				Тип	Код для заказа		
500	0.5	10	607700	CT12/500	2CSG721160R1101	1.600	1
600	0.5	10	607809	CT12/600	2CSG721170R1101	1.600	1
800	0.5	15	607908	CT12/800	2CSG721180R1101	1.600	1
1000	0.5	20	608004	CT12/1000	2CSG721190R1101	1.600	1
1200	0.5	20	608103	CT12/1200	2CSG721200R1101	1.600	1
1500	0.5	20	608202	CT12/1500	2CSG721220R1101	1.600	1
2000	0.5	30	608301	CT12/2000	2CSG721230R1101	1.600	1
2500	0.5	40	608400	CT12/2500	2CSG721240R1101	1.600	1
3000	0.5	40	608509	CT12/3000	2CSG721250R1101	1.600	1
4000	0.5	50	608608	CT12/4000	2CSG721260R1101	2.000	1
5000	0.5	50	745600	CT12/5000	2CSG721270R1101	3.000	1
6000	0.5	50	745709	CT12/6000	2CSG721280R1101	3.000	1

Серия CT12-V .../5 А, проходного типа

Номинальный первичный ток Iprim А	Класс точности	Номинальная мощность ВА	Впл 8012542 EAN	Информация для заказа		Масса 1 шт. кг	Упаковка 1 шт. шт.
				Тип	Код для заказа		
800	0.5	10	609605	CT12-V /800	2CSG831180R1101	0.700	1
1000	0.5	10	609704	CT12-V /1000	2CSG831190R1101	0.700	1
1200	0.5	10	609803	CT12-V /1200	2CSG831200R1101	0.700	1
1250	0.5	10	609902	CT12-V /1250	2CSG831210R1101	0.700	1
1500	0.5	12	610007	CT12-V /1500	2CSG831220R1101	0.700	1
2000	0.5	15	610106	CT12-V /2000	2CSG831230R1101	1.000	1
2500	0.5	20	610205	CT12-V /2500	2CSG831240R1101	1.000	1
3000	0.5	20	610304	CT12-V /3000	2CSG831250R1101	1.000	1
4000	0.5	20	745808	CT12-V /4000	2CSG831260R1101	1.000	1

Серия CT12

Проходные		размер [мм] до 4000 А	размер [мм] 5000 и 6000 А
Кабель	○	2x50	-
горизонтальная шина	▬	125x50	120x10, 2x120x10, 3x120x10
вертикальная шина	▮	-	200x10, 2x200x10, 3x200x10

Серия CT12-V

Проходные		размер [мм]
Кабель	○	3x35
горизонтальная шина	▬	-
вертикальная шина	▮	125x30, 3x100x10, 4x125x5

Возможно вас также заинтересуют :

Анализаторы сети ANR и мультиметры DMTME, стр. 8/4
Счетчики электроэнергии, стр. 8/14
Аналоговые и цифровые измерительные приборы, стр. 8/40

Устройства для повышения энергоэффективности

Измерительные трансформаторы тока СТА со встроенной первичной обмоткой



СТА/25

2CSG40021310201

Трансформаторы тока со встроенной первичной обмоткой .../5 А стандартного типа



Серия СТА .../5 А, встроенная первичная обмотка, болт Ø8 мм

Номинальный первичный ток I _{prim} А	Класс точности	Номинальная мощность ВА	Ввп 8012542 EAN	Информация для заказа		Масса 1 шт. кг	Упаковка 1 шт. шт.
				Тип	Код для заказа		
5	0.5	5	661306	СТА/5	2CSG111020R1141	0.290	1
10	0.5	5	661405	СТА/10	2CSG111030R1141	0.290	1
15	0.5	5	661504	СТА/15	2CSG111040R1141	0.290	1
20	0.5	5	661603	СТА/20	2CSG111050R1141	0.290	1
25	0.5	5	661702	СТА/25	2CSG111060R1141	0.290	1
40	0.5	5	661801	СТА/40	2CSG111080R1141	0.290	1
50	0.5	5	661900	СТА/50	2CSG111090R1141	0.290	1
60	0.5	5	662006	СТА/60	2CSG111100R1141	0.290	1
80	0.5	5	662105	СТА/80	2CSG111110R1141	0.290	1
100	0.5	5	662204	СТА/100	2CSG111120R1141	0.290	1

8

Серия СТА

с первичной обмоткой размер [мм]

Кабель		8
горизонтальная шина		-
вертикальная шина		-

Возможно вас также интересуют :

Анализаторы сети и мультиметры, стр. 8/4
Счетчики электроэнергии, стр. 8/14
Аналоговые и цифровые измерительные приборы, стр. 8/40

Устройства для повышения энергоэффективности

Измерительные модульные трансформаторы тока TRF M



TRF M

Модульные проходные трансформаторы тока с отверстием диаметром Ø 29 мм, вторичной обмоткой .../5A

TRF M представляют собой модульные трансформаторы тока проходного типа для подключения измерительных приборов. Благодаря компактным размерам и быстрой установке на DIN-рейку они легко устанавливаются и обеспечивают большую точность измерений.

Номинальный первичный ток I _{prim} A	Класс точности	Номинальная мощность VA	Vbn 8012542 EAN	Информация для заказа		Масса 1 шт. кг	Упаковка 1 шт. шт.
				Тип	Код для заказа		
40	3	1	046912	TRFM/40	2CSM100050R1111	0.721	4
60	1	2	047018	TRFM/60	2CSM100070R1111	0.744	4
100	0.5	2	047117	TRFM/100	2CSM100090R1111	0.744	4
150	0.5	3	047216	TRFM/150	2CSM100100R1111	0.712	4
250	0.5	4	047315	TRFM/250	2CSM100120R1111	0.746	4
400	0.5	6	047407	TRFM/400	2CSM100140R1111	0.780	4
600	0.5	7	047506	TRFM/600	2CSM100160R1111	0.859	4

Возможно вас также заинтересуют:

Анализаторы сети и мультиметры, стр. 8/4
Счетчики электроэнергии, стр. 8/14
Аналоговые и цифровые измерительные приборы, стр. 8/40

Устройства для повышения энергоэффективности CMS — система измерения токов

К каждому
управляющему
модулю можно
подключить до 64
датчиков.



Сенсорный экран с
подсветкой

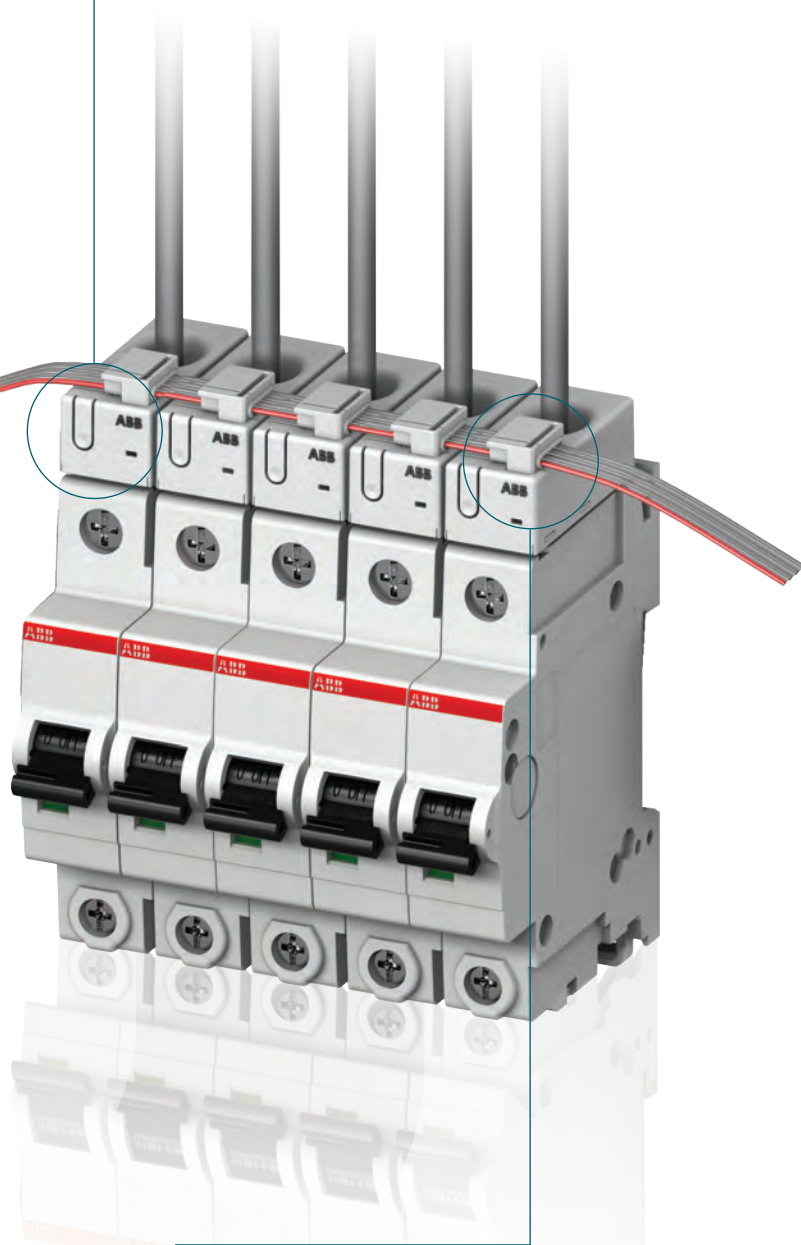

Разъемы, легко
устанавливаемые
на шлейфе



CMS представляет собой многоканальную систему измерения токов для мониторинга линий переменного и постоянного тока до 160 А. Различные типы датчиков допускают монтаж в любой среде установки. Измерение токов внутри блоков распределения питания (БРП) очень близко к электрическим нагрузкам повышает эффективность и доступность каждой установки.



Многие компании очень сильно зависят от бесперебойной работы своих электрических систем. Мониторинг каждой групповой цепи установки с помощью CMS позволяет быстро выявлять отклонения, прежде чем будет нанесен серьезный ущерб.



Мониторинг групповых цепей обеспечивает максимальную прозрачность того, где и как используется электроэнергия. Это позволяет обеспечить эффективное управление электроэнергией в целях экономии затрат и их рационального распределения.

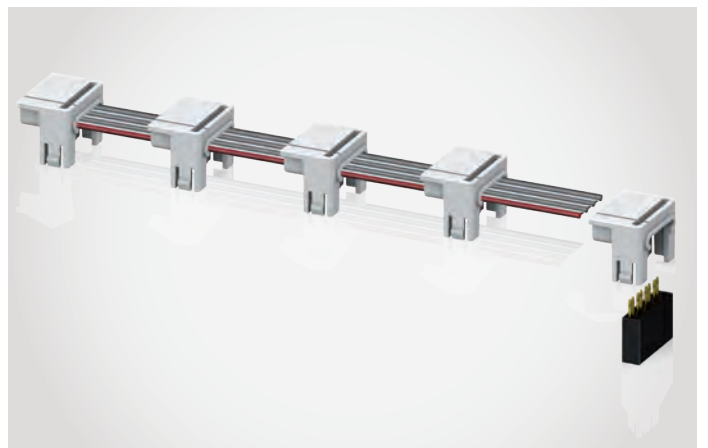

К каждому блоку управления можно подключить до 64 датчиков. Датчики измеряют истинное среднеквадратическое значение (постоянный и переменный ток) и передают данные измерений посредством шлейфа на управляющий модуль. Измеренные значения отображаются локально на сенсорном дисплее управляющего модуля и могут быть считаны удаленно при связи через RS485 Modbus.

Устройства для повышения энергоэффективности

Система измерения токов



CMS-600

2CCA880000R0001

Блок управления		
Напряжение питания	[В]	24 (±10 %)
	посто- янного тока]	
Потребление энергии	[Вт]	макс. 24 Вт (с 64 датчиками)
Интерфейс		2-проводный RS485
Протокол		Modbus RTU
Скорость передачи данных	[Бод]	2400 ... 115 200
Время обновления данных		≤ 1 сек для результатов измерения 64 датчиков
Напряжение изоляции	[В]	400 В перем. тока
Винтовые клеммы		0,5 ... 2,5 мм ² , макс. 0,6 Нм
Монтаж		DIN-рейка 35 мм согл. DIN50022 или система сборных шин SMISLINE TP
Габариты	[мм]	71,8 x 87,0 x 64,9 (4 DIN-модуля)

Общие данные — Датчики и управляющий модуль

Рабочая температура	[°C]	-25 ... +70
Рабочая температура	[°C]	-40 ... +85
Стандарты		DIN EN 61010-1

Описание	Vbn 7612271	Информация для заказа		Масса 1 шт.	Упаков- ка 1 шт.
	EAN	Тип	Код для заказа	кг	шт.
Модуль управляющий (24 В пост. тока)					
Modbus RTU	418700	CMS-600	2CCA880000R0001	0.153	1

Где еще посмотреть :

Брошюра система измерения токов
(код 2CCC481006B1101)



CMS-10xPS

2CCA81038R0001



CMS-10xS8

2CCA81032R0001



CMS-10xDR

2CCA81036R0001



CMS-10xDR

2CCA81040R0001

Датчики 18 мм

Тип датчика		CMS-100xx	CMS-101xx	CMS-102xx
Диапазон измерений	[A]	80	40	20
Измеряемые величины		Истинное среднеквадратическое значение, переменный ток 50/60 Гц, постоянный ток		
Крест-фактор несинусоидальных временных сигналов		≤ 1.5	≤ 3	≤ 6
Переменный ток, точность (TA = +25 °C)*		≤ 0.5 %		
Переменный ток, температурный коэффициент*		≤ 0.036 %		
Постоянный ток, точность (TA = +25 °C)*		≤ 0.7 %	≤ 1.0 %	≤ 1.7 %
Постоянный ток, температурный коэффициент*		≤ 0.047 %	≤ 0.059 %	≤ 0.084 %
Разрешение	[A]	0.01		
Частота дискретизации внутренняя	[Гц]	5000		
Время установления (±1 %)	[сек]	тип. 0.25		
Сквозной кабель	[мм]	10		
Напряжение изоляции	[В]	690 В перем. тока/1500 В постоянного тока		
Габаритные размеры				
Серия CMS-100PS	[мм]	17,4 x 41,0 x 26,5		
Серия CMS-100S8	[мм]	26,5 x 45,5 x 31,8		
Серия CMS-100DR	[мм]	17,4 x 51,5 x 43,2		
Серия CMS-100CA	[мм]	17,4 x 41,0 x 29,0		

Описание	Впл 7612271	Информация для заказа		Масса 1 шт. кг	Упаков- ка 1 шт. шт.
	EAN	Тип	Код для заказа		
Датчики 18 мм для устройств с двойными клеммами System pro M compact и SMISSLINE					
80 A	419202	CMS-100PS	2CCA880100R0001	0.012	1
40 A	419219	CMS-101PS	2CCA880101R0001	0.012	1
20 A	419226	CMS-102PS	2CCA880102R0001	0.012	1
Датчики 18 мм устройств для серии S800					
80 A	426552	CMS-100S8	2CCA880124R0001	0.014	1
40 A	426569	CMS-101S8	2CCA880125R0001	0.014	1
20 A	426576	CMS-102S8	2CCA880126R0001	0.014	1
Датчики 18 мм для монтажа на DIN-рейку (универсальное применение)					
80 A	426583	CMS-100DR	2CCA880128R0001	0.015	1
40 A	426590	CMS-101DR	2CCA880129R0001	0.015	1
20 A	426606	CMS-102DR	2CCA880130R0001	0.015	1
Датчики 18 мм для кабельного монтажа (универсальное применение)					
80 A	426613	CMS-100CA	2CCA880107R0001	0.011	1
40 A	426620	CMS-101CA	2CCA880108R0001	0.011	1
20 A	426637	CMS-102CA	2CCA880109R0001	0.011	1

Устройства для повышения энергоэффективности

Система измерения тока



CMS-20xS8



CMS-20xDR



CMS-20xCA

Датчики 25 мм		CMS-200xx	CMS-201xx	CMS-202xx
Тип датчика				
Диапазон измерений	[A]	160	80	40
Измеряемые величины		Истинные среднеквадратические значения (TRMS), переменный ток 50/60 Гц, постоянный ток		
Кэф. несинусоидальной формы волны		≤ 1.5	≤ 3	≤ 6
Переменный ток, точность (TA = +25°C)*		≤ 0.5 %		
Переменный ток, температурный коэффициент*		≤ 0.036 %		
Постоянный ток, точность (TA = +25°C)*		≤ 0.7 %	≤ 1.0 %	≤ 1.7 %
Постоянный ток, температурный коэффициент*		≤ 0.047 %	≤ 0.059 %	≤ 0.084 %
Разрешение	[A]	0.01		
Частота дискретизации внутренняя	[Гц]	5000		
Время установления (±1 %)	[сек]	тип. 0.25		
Сквозной кабель	[мм]	15		
Напряжение изоляции	[В]	690 В перем. тока/1500 В постоянного тока		
Габаритные размеры				
Серия CMS-200S8	[мм]	26,5 x 43,0 x 38,5		
Серия CMS-200DR	[мм]	25,4 x 43,0 x 43,2		
Серия CMS-200CA	[мм]	25,4 x 43,0 x 35,7		

* полной шкалы

Описание	Vbn 7612271 EAN	Информация для заказа		Масса 1 шт. кг	Упаковка 1 шт. шт.
		Тип	Код для заказа		
Датчики 25 мм для серии S800					
160 A	426644	CMS-200S8	2CCA880136R0001	0.028	1
80 A	426651	CMS-201S8	2CCA880137R0001	0.028	1
40 A	426668	CMS-202S8	2CCA880138R0001	0.028	1
Датчики 25 мм для монтажа на DIN-рейку (универсальное применение)					
160 A	426675	CMS-200DR	2CCA880132R0001	0.030	1
80 A	426682	CMS-201DR	2CCA880133R0001	0.030	1
40 A	426699	CMS-202DR	2CCA880134R0001	0.030	1
Датчики 25 мм для монтажа на кабель (универсальное применение)					
160 A	426705	CMS-200CA	2CCA880117R0001	0.026	1
80 A	426712	CMS-201CA	2CCA880118R0001	0.026	1
40 A	426729	CMS-202CA	2CCA880119R0001	0.026	1

Аксессуары

Описание	Vbn 7612271 EAN	Информация для заказа		Масса 1 шт. кг	Упаковка 1 шт. шт.
		Тип	Код для заказа		
шлейф 2 м	419233	CMS-800	2CCA880148R0001	0.017	1
шлейф 3 м	424428	CMS-801	2CCA880149R0001	0.025	1
Набор разъемов	419240	CMS-820	2CCA880145R0001	0.024	35

Где еще посмотреть :

Брошюра система измерения токов
(код 2CCC481006B1101)

System pro M compact®

Система втычного монтажа SMISLINE TP

Содержание

Модульные автоматические выключатели S400 E	9/4
Выключатели дифференциального тока F400	9/5
АВДТ FS401	9/7
АВДТ FS403	9/8
Ограничитель импульсных перенапряжений	9/9
Выключатели-разъединители	9/10
Система шин	9/11

Система втычного монтажа SMISLINE TP

Масштабирование системы никогда не было таким легким

Новая система SMISLINE TP гарантирует, что устройства и компоненты могут быть безопасно установлены и демонтированы под напряжением и без нагрузки, исключая опасность поражения человека электрическим током

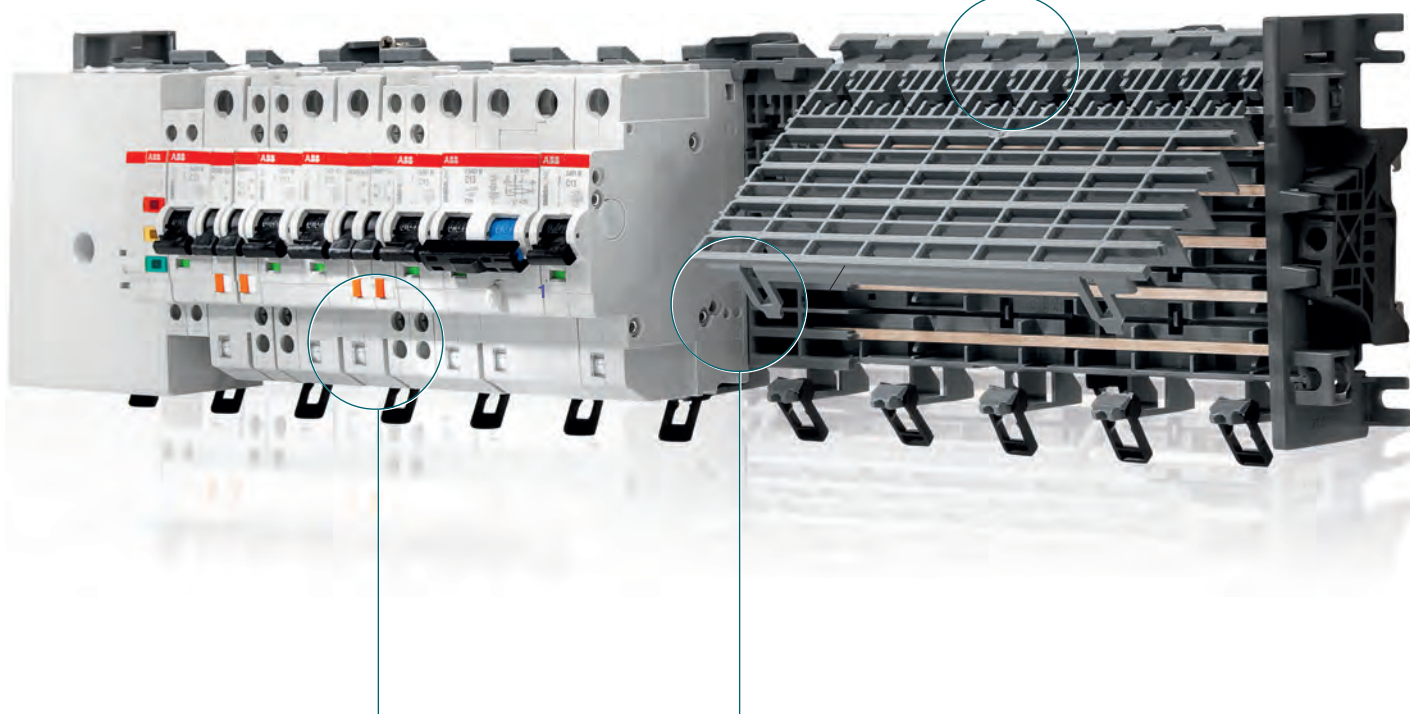

Это открывает совершенно новые перспективы, когда дело касается монтажа, эксплуатации и гибкости применения.

Ведущая в мире втычная шинная распределительная система.

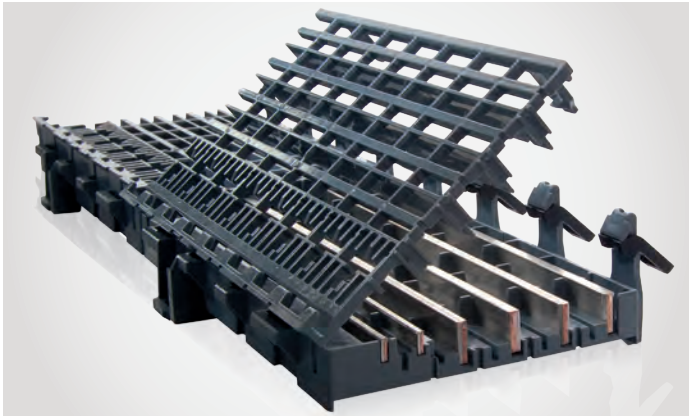

Еще безопаснее: Защита от поражения электрическим током

Мы обновили нашу уникальную втычную систему SMISLINE. С новой системой SMISLINE TP компоненты могут подключаться или отключаться без нагрузки и без риска поражения человека электрическим током.

Подключаемая втычная система SMISLINE TP полностью защищена от прикосновения пальцем (IP2XB) – когда разъемы устройств подключаются и отключаются, система всегда защищена от прикосновения. Это означает, что SMISLINE TP исключает опасность поражения током для персонала.

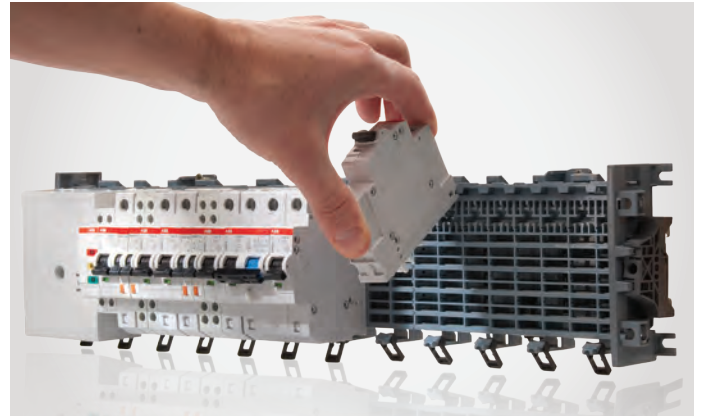

Еще более гибкая: можно вносить дополнения и изменения без вывода системы из эксплуатации

Втычные устройства могут быть добавлены и заменены быстро, безопасно и просто без отключения системы. И это может быть сделано без необходимости в средствах индивидуальной защиты.

Это означает, что вы получаете большую гибкость, экономия на установке и техобслуживании - и повышение безопасности. SMISLINE TP обеспечивает большую доступность и безопасность при монтаже, чем обычные системы.

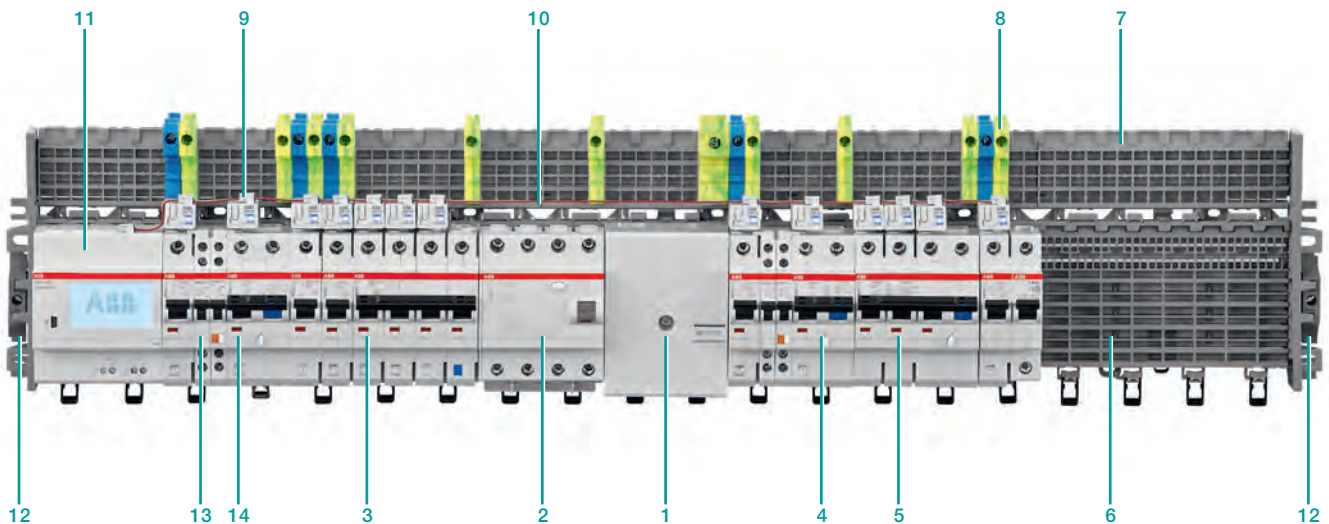

- | | | |
|---|--------------------------------------|----------------------------|
| 1 Вводной клеммный блок | 6 Шасси IP20 | 12 Шинный изолятор |
| 2 УЗИП OVR404 | 7 Дополнительное шасси IP20 | 13 Вспомогательный контакт |
| 3 Модульный автоматический выключатель S403NP | 8 Втычные клеммы | 14 Сигнальный контакт |
| 4 АВДТ FS401 | 9 Датчик для системы измерения токов | |
| 5 АВДТ FS403 | 10 Система измерения токов CMS | |
| | 11 Управляющий модуль CMS | |

Система втычного монтажа SMISLINE TP

Модульные автоматические выключатели серии S400

		S400M и S400 UC	
Общие сведения	Полюса		IEC/EN 60898-1 S400 B,C,D,K IEC/EN 60947-2 S400 C,K,UCC, UCK
	Характеристики срабатывания		1P, 1P+NP, 2P, 3P, 3P+NP B,C,D,K, UCC, UCZ
	Номинальный ток I_n	A	0.5 ... 63
	Номинальная частота f_n	Гц	50/60 Гц (16 ² /3 по запросу)
	Номинальное напряжение изоляции U_i согл. DIN EN 60664-1	B	400 В переменного тока
	Номинальное выдерживаемое напряжение импульса U_{imp} (1.2/50 мкс)	кВ	4 кВ
	Категория перенапряжения		III
	Степень загрязнения		2
Данные согл. IEC/EN 60898-1	Номинальное рабочее напряжение U_e	B	1P: 230/400 В переменного тока; 1P+N: 230 В переменного тока; 2...4P: 400 В переменного тока; 3P + N: 400 В переменного тока
	Макс. восстанавливаемое после отключения напряжение промышленной частоты (U_{max})	B	1P: 253 В переменного тока; 1P+N: 253 В переменного тока; 2P: 440 В переменного тока; 3...4P: 440 В переменного тока; 3P + N: 440 В переменного тока; 1P: 72 В постоянного тока; 2P: 125 В постоянного тока
	Номинальный ток КЗ I_{cn}	кА	6 кА S400E 10 кА S400M
	Класс ограничения энергии		3
	Температура калибровки расцепителя	°C	B, C, D: 30 °C K: 40 °C
	Электрическая и механическая износостойкость	операций	$I_n < 32$ A: 20 000 операций (переменный ток), $I_n \geq 32$ A: 10 000 операций (переменный ток)
	Данные согл. IEC/EN 60947-2	Макс. восстанавливаемое после отключения напряжение промышленной частоты (U_{max})	B
Номинальная предельная наибольшая отключающая способность I_{cu}		кА	$50 \text{ кА} \leq 2 \text{ A} \leq 20 \text{ A}$ $25 \text{ кА} > 2 \text{ A} \dots \leq 20 \text{ A}$ $10 \text{ кА} \geq 25 \text{ A}$
Номинальная рабочая отключающая способность при коротком замыкании I_{cs}		кА	$50 \text{ кА} \leq 2 \text{ A}$ $15 \text{ кА} > 2 \text{ A} \dots < 20 \text{ A}$ $7.5 \text{ кА} \geq 25 \text{ A}$
Испытательное напряжение изоляции		кВ	
Температура калибровки расцепителя		°C	C: 30 °C K: 40 °C
Электрическая и механическая износостойкость		операций	$I_n < 32$ A: 20 000 рабочих циклов $I_n \geq 32$ A: 10 000 рабочих циклов
Механические характеристики		Корпус	
	Рычаг		Группа II по изоляции, черное, герметичное
	Классификация согл. NF F 126-101, NF F 16-102		
	Степень защиты согл. EN 60529		IP20*, IP40 для корпуса с крышкой
	Механическая износостойкость	операций	20 000 операций
	Устойчивость к ударному воздействию согласно IEC/EN 60068-2-30		
	Устойчивость к вибрации согласно IEC/EN 60068-2-6		5 g – 20 циклов при 5 ... 150 ... 5 Гц с нагрузкой 0,8 In
	Условия окружающей среды (влажное тепло) согл. IEC/EN 60068-2-30	°C/отн. влажность	28 циклов с 55 °C/90–96 % и 25 °C/95–100 %
	Температура окружающей среды	°C	-25 ... +55 °C
	Температура хранения	°C	-40 ... +70 °C
Монтаж	Поперечное сечение многожильных проводников (верх/низ)	мм ²	верх 0,75–25 мм ² /снизу нет клемм для втычного автоматического выключателя
	Поперечное сечение гибких проводников (верх/низ)	мм ²	
	Момент затяжки	Нм дюйм-фунт	2.8 Нм
	Отвертка		Фигурная отвёртка Pozidrive № 2
	Монтаж		вставляется в систему шины SMISLINE
	Монтажное положение		любое
	Питание		любое
Размеры и масса	Монтажные размеры в соотв. с DIN EN 43880		
	Размеры контакта (В x Г x Ш)	мм	91x18x82
	Масса контакта	г	141

Система втычного монтажа SMISLINE TP

ВДТ серии F400 типа А



FS 402

2C0045 1022F0002

	F402	F404
Номинальное напряжение U_n :	230 В	230/400 В
Кол-во полюсов:	2	4
Номинальная частота f_n :	50/60 Гц	50/60 Гц (для типа LF 16 ^{2/3} Гц)
Номинальная отключающая способность I_m :		1000 А
Общее время срабатывания (среднее значение)		
– при $I_{\Delta n}$	≤ 300 мс	≤ 300 мс
– при $5 I_{\Delta n}$	≤ 40 мс	≤ 40 мс
Время задержки при $5 I_{\Delta n}$:	–	–
Устойчивость к коротким замыканиям (кА):	10 кА в сочетании с вводным предохранителем gL / gG 100 А или Модульный автоматический выключатель S800, 100 А	10 кА в сочетании с вводным предохранителем gL / gG 100 А или Модульный автоматический выключатель S800, 100 А
Подключение	Двойные клеммы с защитой от прикосновения пальцем, подходят для подключения одножильных, многожильных и гибких проводников до 25 мм ²	
Степень защиты	IP20 внутри панели IP40	IP20 внутри панели IP40
Износостойкость:	> 5000 рабочих циклов	> 5000 рабочих циклов
Устойчивость к климатическим воздействиям согл.:	EN 61008	EN 61008
Монтажное положение:	любое	любое
Температура окружающей среды:	–25°C ... +40°C	–25°C ... +55°C согл. EN 61009
Устойчивость к вибрации:	5 g 5 ... 150 ... 5 Гц	5 g 5 ... 150 ... 5 Гц
Пластиковые части:	без галогенов	без галогенов
Контакты:	без кадмия	без кадмия

Система втычного монтажа SMISLINE TP

ВДТ серии F400 типа А



F 402 K и S

	F402...K	F404...K	F404...S
Номинальное напряжение U_n :	230 В	230/400 В	230/400 В
Кол-во полюсов:	2	4	4
Номинальная частота f_n :	45 ... 60 Гц	45 ... 60 Гц	45 ... 60 Гц
Устойчивость к броску:	3 кА 8/20 мкс	3 кА 8/20 мкс	5 кА 8/20 мкс
Общее время срабатывания (среднее значение)			
– при $I_{\Delta n}$	240 мс	120 ... 300 мс	150 ... 500 мс
– при $5 I_{\Delta n}$	≤ 40 мс		40 ... 150 мс
Время задержки при $5 I_{\Delta n}$:	10 мс	10 мс	90 мс
Устойчивость к коротким замыканиям (кА):	10 кА в сочетании с вводным предохранителем gL / gG 100 А или модульным автоматическим выключателем S800 100 А	10 кА	10 кА
Подключение	Двойные клеммы с защитой от прикосновения пальцем, подходят для подключения одножильных, многожильных и тонкожильных проводников до 25 мм ²		
Степень защиты	IP20 в панели IP40	IP20 в панели IP40	IP20 в панели IP40
Износостойкость:	> 5000 рабочих циклов	> 5000 рабочих циклов	> 5000 рабочих циклов
Устойчивость к климатическим воздействиям согл.:	EN 61008	EN 61008	EN 61008
Монтажное положение:	любое	любое	любое
Температура окружающей среды:	-25°C ... +40°C	-25°C ... +55°C	-25°C ... +40°C
Устойчивость к вибрации:	5 g 5 ... 150 ... 5 Гц	5 g 5 ... 150 ... 5 Гц	5 g 5 ... 150 ... 5 Гц
Пластиковые части:	без галогенов	без галогенов	без галогенов
Контакты:	без кадмия	без кадмия	без кадмия

Система втычного монтажа SMISLINE TP

АВДТ серии FS401 тип 10000-6000 А



FS 401 M

	FS401	FS401K
Номинальное напряжение Un:	230 В ~	
Предохранители со стороны питания	Для резервирования и селективности см. информацию о модульных автоматических выключателях S400 E	
Пределы избирательности:	и S400 M от стр. 2/19 до 2/36	
Кол-во полюсов:	2-полюсный (1P+N)	
Номинальная частота f_n :	50/60 Гц	
Номинальная отключающая способность I_{cn} :	10 кА – 230 В ~ (10–16 А номинальный ток)	
	6 кА – 230 В ~ (20–32 А номинальный ток)	
Класс ограничения тока:	3	
Общее время отключения (среднее значение) согл.	EN 61009-1	EN 61009-1
– при I_n	40 мс	240 мс
– при $5 I_{\Delta n}$	25 мс	35 мс
Время задержки при $5 I_{\Delta n}$:	–	10 мс
Подключение	двойные цилиндрические клеммы, с защитой от прикосновения пальцем. Подходят для подключения одножильных, многожильных и тонкожильных проводников до 25 мм ²	
Степень защиты	IP20 ,внутри панели IP40	
Износостойкость:	> 5000 рабочих циклов	
Устойчивость к климатическим воздействиям согл.:	EN 61009	
Монтажное положение:	любое	
Температура окружающей среды:	–25 °C ... +40 °C	
Устойчивость к вибрации:	5 g 5 ... 150 ... 5 Гц	
Пластиковые части:	без галогенов	
Контакты:	без кадмия	

Пожалуйста, обратите внимание:

Необходимо рассчитать влияние температуры окружающей среды и тепловых воздействий монтируемых в ряд АВДТ с теми же поправочными коэффициентами, что у автоматических выключателей.

Автоматические выключатели дифференциального (АВДТ)

Автоматические выключатели дифференциального тока SMISLINE идеально подходят для защиты людей и оборудования во всех новых и существующих распределительных системах. Использование АВДТ может, например, удовлетворить минимальный уровень защиты, требуемый нормами для жилого сектора. При обнаружении дифференциального тока отключается только напрямую зависимая цепь, в то время как все другие цепи продолжают работать.

Автоматический выключатель дифференциального тока с кратковременной задержкой по дифференциальному току и защитой от сверхтока FS401 K – это версия, которая особенно подходит при неблагоприятных ситуациях распределения и нагрузки. Кратковременная задержка предотвращает ложные срабатывания, которые могут возникнуть в результате емкостных токов разрядов.

Система втычного монтажа SMISLINE TP

АВДТ серии FS403 типа 10000 - 6000 A



FS 403 M

2CCC451509C0002

	FS403
Номинальное напряжение Un	230/400 В
Кол-во полюсов	4
Номинальная частота fn	50/60 Гц
Номинальная отключающая способность Icp	10 кА (от 10 А до 16 А) 6 кА (от 20 А до 32 А)
Класс ограничения тока	3
Общее время отключения согл. EN 61009	
при In	40 мс
при 5x In	25 мс
Сечение подключения	макс. 25 мм ² гибкого кабеля с концевой кабельной муфтой
Клемма со стороны нагрузки	Возможность подключения 2-х проводов в одной камере. Обе камеры могут использоваться с двумя различными сечениями.
Момент затяжки	2.8 Нм
Степень защиты	IP20
Временной ресурс	>5000
Устойчивость к климатическим воздействиям	EN 61009
Температура окружающей среды	-25° С ... +40° С
Монтажное положение	любое
Устойчивость к вибрации	EN 61009
Пластиковые части	без галогенов
Контакты	без кадмия
Стандарт	EN61009-1, S+ (в стадии подготовки)

Аксессуар:
Вспомогательные и сигнальные контакты для присоединения к левой части устройства через потребителя.

Пожалуйста, обратите внимание:

Необходимо рассчитать влияние температуры окружающей среды и тепловых воздействий монтируемых в ряд АВДТ подобно автоматическим выключателям с теми же поправочными коэффициентами.

См. стр. 2/34.

4-полюсный АВДТ из серии защитных устройств АББ SMISLINE

Сочетание защиты от сверхтоков и защиты по дифференциальному току в одном устройстве в качестве 4-полюсного АВДТ упрощает как планирование, так и монтаж. Это позволяет обеспечить идеальную защиту в одном устройстве. В эту защиту входит:

- Защита от короткого замыкания
- Защита от перегрузки
- Защита по дифференциальному току
- Противопожарная защита

Высокая номинальная наибольшая отключающая способность при КЗ 10 кА, в соответствии с EN 61009-1

Наибольшая отключающая способность при КЗ I_{сн} 10 кА АВДТ соответствует стандарту EN 61009-1. Стандарт устанавливает испытания и использование АВДТ для бытовых и аналогичных целей. Эти устройства также могут использоваться непрофессионалами. Возможности и преимущества новых устройств:

- Общая ширина 72 мм (4 модуля)
- Номинальная чувствительность 30 мА
- Номинальный ток от 10 А до 32 А
- Характеристики срабатывания В и С
- Двухуровневые клеммы Easy Drive для раздельного монтажа проводников. Двойные клеммы могут вмещать проводники разных сечений.

Где еще посмотреть:

Техническое руководство SMISLINE (код 2CCC451059C0202)
Технический документ SMISLINE о резервной защите и селективности (код 2CCC451039L0207)

Система втычного монтажа SMISLINE TP

Ограничитель импульсных перенапряжений



OVR454-TNS

2CCC451039P0001

Номинальное напряжение U_n	230/400 В переменного тока
Макс. длительное напряжение U_c	275 В переменного тока
Кол-во полюсов	4 (система TN-S)
Потребляемая мощность при U_n	1,2 Вт на устройство
Категория требований согласно IEC 61643-1	Тип 2
Номинальный ударный ток утечки I_n (8/20 мкс)	15 кА
Макс. ударный ток утечки I_{smax} (8/20 мкс)	30 кА
Уровень защиты Выше при I_{sn} Выше при $I_s = 5$ кВ	$\leq 1,5$ кВ ≤ 1 кВ
Макс. ударный ток утечки I_{sg} (8/20 мкс)	100 кА 4-полюсный
Время отклика t_a	≤ 25 мс
Сечение подключения PE / L1/L2/L3/H	Двойные цилиндрические клеммы, с защитой от прикосновения пальцем. Подходит для подключения одножильных, многожильных и гибких проводников до 25 мм ²
Макс. резервный предохранитель	160 A gL/gG / 25 кА
Устойчивость к токам короткого замыкания с макс. резервным предохранителем	25 кА
Сигнальный контакт макс. рабочее напряжение макс. ток нагрузки 1 переключающий контакт	250 В переменного тока 2 А 11/12 размыкающий контакт, 11/14 замыкающий контакт
Диапазон температур	-25 ... +60 °C
Степень защиты	IP 20
Пластиковые части	без галогенов
Контакты	без кадмия

Описание устройства

Устройство защиты от импульсных перенапряжений "OVR" представляет собой 4-полюсный ограничитель перенапряжений типа II, отвечающий требованиям IEC 61643-11. OVR используется для защиты низковольтных распределительных систем и устройств от перенапряжений (DIN VDE 100), вызванных ударами молнии на расстоянии или коммутационными операциями.

Типичными местами применения является первичное и вторичное распределение энергии для низковольтных систем, где ограничитель перенапряжений подключен напрямую в систему сборных шин SMISLINE.

Индикация и тех. обслуживание

За защитными элементами (высокопроизводительными варисторами) осуществляется тепловой контроль. В случае обнаружения дефекта устройства мониторинга автоматически отключает вышедшие из строя варисторы от источника питания и индикация работоспособности на фронтальной части устройства изменится с зеленой на красную. Индикация этого статуса также производится сигнальным контактом. В этих случаях ОПН следует немедленно заменить, так как подключенные устройства больше не защищены от импульсных перенапряжений.

Если цветовой индикации работоспособности нет, вы должны проверить правильность подключения. Также следует проверить, подается ли напряжение питания.

Если устройство подключено правильно, светодиодный индикатор загорится зеленым цветом.

Ограничитель перенапряжений не требует технического обслуживания. Рекомендуется проводить регулярный визуальный осмотр.

Внимание! При проведении измерений сопротивления изоляции на электрооборудовании ОПН должен быть отключен от источника питания, так как в противном случае измерение может оказывать влияние на характеристики ОПН. Прилагаемый стикер с соответствующей надписью следует поместить на видное место распределительного щита.

Где еще посмотреть:

Техническое руководство SMISLINE (код 2CCC451059C0202)
Технический документ SMISLINE по резервной защите и селективности (код 2CCC451039L0207)

Система втычного монтажа SMISSLINE TP

Выключатели-разъединители



IS454 63

Технические характеристики выключателя-разъединителя IS404

Номинальное напряжение U_n	230/400 В ~
Номинальный ток I_n	63 А
Номинальная частота f_n	50 Гц
Кол-во полюсов	4
Номинальное выдерживаемое напряжение импульса	6 кВ
Сечение подключения (медь)	Сверху, с защитой от прикосновения пальцем. Подходит для подключения одножильных, многожильных и тонкожильных проводников до 25 мм ²
Степень защиты	IP40
Электрическая и механическая износостойкость	5000 рабочих циклов
Монтажное положение	любое
Температура окружающей среды	-25 °C ... +40 °C
Технические условия	EN/IEC 60947-3
Сертификаты	SEV
Масса прибл.	250 г
Коммутация	AC-22A
Пластиковые части	без галогенов
Контакты	без кадмия

Выключатель-разъединитель общего назначения

При использовании во втычной системе SMISSLINE выключатель-разъединитель можно использовать вместо вводного клеммного блока до 63 А.

С помощью выключателя-разъединителя SMISSLINE IS404 отдельные нагрузки, группы нагрузок или целые части системы могут быть разделены или подключены к первичному источнику питания.

Основные характеристики выключателя-разъединителя

- Главный выключатель
- Функция коммутации (ВКЛ-ВЫКЛ)
- Индикация положения переключения
- Имеется присоединяемый вспомогательный контакт
- Единый дизайн SMISSLINE

Где еще посмотреть:

Техническое руководство SMISSLINE (код 2CCC451059C0202)
 Технический документ SMISSLINE по резервной защите и селективности (код 2CCC451039L0207)

Система втычного монтажа SMISLINE TP

Система шин

Система шин с защитой от прикосновения

Используйте для установки на монтажную плату или DIN-рейку (горизонтально или вертикально)

Кол-во полюсов:	макс. от 6 до 110 3р+N / 2 дополнительные стержни PE+N
Номинальное рабочее напряжение (U _р):	690 В переменного тока, 1000 В постоянного тока (400 В переменного тока, 250 В постоянного тока при использовании самофиксирующихся устройств без нагрузки под напряжением)
Номинальное напряжение изоляции (U _i):	690 В переменного тока, 1000 В постоянного тока
Номинальное выдерживаемое напряжение импульса (U _{имп}):	8 кВ
Номинальный ток:	Основная цепь: 100 А, подача в середине линии 160 или 200 А Вспомогательная цепь: 40 А
Номинальный кратковременный выдерживаемый ток (I _{кр}):	10 кА/300 мс 10 кА/50 мс для вспомогательной цепи
Расчетный выдерживаемый пиковый ток (I _{пк}):	17 кА
Номинальный ток отключения предохранителем при коротком замыкании (I _{кз}):	50 кА, 690 В переменного тока
Номинальный пиковый ток отключения предохранителем при коротком замыкании (I _{пк}):	105 кА, 690 В переменного тока
Защита от токов к.з	Высокопроизводительные модульные автоматические выключатели S800 160 А gG DIN 00 с 50 мм ² блоком питания 200 А gG DIN 1 с 95 мм ² блоком питания 40 А gG DIN 00 с 10 мм ² блоком питания 40 А gG DIN 00 для вспомогательной цепи (La+Lb)
Номинальный условный ток короткого замыкания (I _{кз}):	Главная цепь и дополнительные стержни N+PE: 32,5 кА, 400 В переменного тока
Номинальный пиковый ток при коротком замыкании (I _{пк}):	68,25 кА, 400 В переменного тока
Резерв: автоматический выключатель SACE Tmax 250A	автоматический выключатель S800, автоматический выключатель SACE Tmax 250A
Класс защиты:	IP20B
Номинальная частота:	50/60 Гц
Температура окружающего воздуха:	макс. 55°C
Размер стержней CU 3P+P+PE:	3x10 мм (30 мм ²)
Размер вспомогательных стержней CU La Lb:	2x5 мм (10 мм ²)

	Максимальная номинальное напряжение	Максимальный номинальный ток	Главные клеммы
Входящая клеммная колодка ZLS224/225/228/229	690 В переменного тока, 1000 В постоянного тока	160 А LLLN, 40 А LA, LB	6 мм ² –50 мм ² , 2 x 25 мм ² LLLN, 10 мм ² LA, LB
Входящая клеммная колодка ZLS250–253	690 В переменного тока, 1000 В постоянного тока	200 А	10 мм ² –95 мм ² макс. 1 провод
Входящая клеммная колодка ZLS260–262	690 В переменного тока, 1000 В постоянного тока	63 А LLLN, 6 А LA, LB	2 мм ² –25 мм ² LLLN, LA, LB макс. 1 провод
Сборная шина ZLS200	690 В переменного тока, 1000 В постоянного тока	100 А	
Сборная шина ZLS202	690 В переменного тока, 600 В постоянного тока	40 А	
Универсальные адаптеры 32 А	690 В переменного тока, 600 В постоянного тока	32 А LLN	
Универсальные адаптеры 63 А	690 В переменного тока, 600 В постоянного тока	63 А LLN	
Комбинированный модуль	690 В переменного тока, 600 В постоянного тока	32 А LLN 6А LA, LB	

Система и компоненты SMISLINE прошли испытания на вибрацию согласно IEC 60068-2-6 (2–13,2 Гц/1 мм смещение, 13,2–100 Гц/0,7 г) и для модульных автоматических выключателей (5 г, 20 частотных циклов 5 ... 150 ... 5 Гц при 0,8 номинального тока)

Регулирующий стандарт: IEC 60068-2-6

Испытания на воздействие внешних факторов – часть 2–6: Испытание Fc. Вибрация (синусоидальная)

Технические данные согласно с

	Сборная шина	Входящий клеммный блок ZLS224, 224R, 225, 225R	Входящий клеммный компонент ZLS250, 251, 252, 253	Универсальный адаптер 30 А	Универсальный адаптер 60 А	Комбинированный модуль
Максимальное номинальное напряжение:		600 В переменного тока	600 В переменного тока	600 В переменного тока	600 В переменного тока	
Максимальный номинальный ток:	100 А	150 А	200 А	30 А	60 А	30 А
Номинальный ток для питания, слева или справа:	100 А	100 А	100 А	–	–	–
Номинальный ток для питания, по центру:	100 А	150 А	200 А	–	–	–
Устойчивость к коротким замыканиям:			50 кА	С резервным предохранителем 200 А		
Размер кабеля питания:		От 14 до 0, 1/0 AWG	От 8 до 3/0 AWG	–	–	–

System pro M compact®

Технические характеристики

Подробные технические характеристики

Определения в соответствии со стандартами для модульных автоматических выключателей	10/2
Характеристики срабатывания	10/4
Ограничение удельной пропускаемой энергии I^2t	10/11
Ограничение пикового тока I_p	10/25
Координация защиты :	10/34
Резервная защита	10/36
Таблицы селективности	10/50
Внутреннее сопротивление авт. выключателей, потери мощности и макс. допустимое полное сопротивление контура при замыкании на землю	10/104
Рабочие характеристики при различных температурах окружающей среды, высоте над уровнем моря и частоте	10/108
Использование модульных автоматических выключателей в цепях постоянного тока	10/115
Применение в цепях переменного/постоянного тока серии S200 MUC	10/116
Применение с различными типами нагрузок	10/117
Маркировка на корпусе авт. выключателей	10/120

Технические данные УДТ

Функции и критерии классификации УДТ	10/122
Таблицы координации: ВДТ F200	10/125
Таблицы селективности защиты по дифференциальному току	10/127
Потери мощности, снижение номинальных значений и производительности на высоте над уровнем моря	10/130
Аварийное отключение при помощи блоков DDA 200 AE	10/132
Нежелательные срабатывания — решение AP-R (высокая помехоустойчивость)	10/133
Нежелательные срабатывания — решение F2C-ARH	10/135
УДТ тип В	10/136
Использование 4-полюсного ВДТ в 3-фазной системе без нейтрали	10/142
Рабочее напряжение кнопки тестирования	10/143
Реле дифференциального тока RD2	10/147
Реле дифференциального тока RD3	10/148
Тороидальные трансформаторы	10/152

Аксессуары для модульных авт.выключателей и УДТ

Шинные разводки	10/153
-----------------	--------

Устройства защиты и обеспечение безопасности – технические данные

Устройства защиты от импульсных перенапряжений OVR	10/158
Держатели предохранителей E 90	10/166
Предохранители E 9F	10/168
Реле последовательности фаз SQZ3	10/175
Реле максимального и минимального тока/напряжения RH/RL	10/176

Устройства контроля изоляции	10/177
Изолирующие трансформаторы Т1 для медицинских учреждений	10/180
Распределительные устройства QSO для медицинских учреждений	10/181
Распределительные устройства QIT для защиты и питания центра обработки данных	10/183

Устройства управления и сигнализации – технические данные

Переключатели E 200	10/184
Переключатели E 210	10/185
Контакты ESB	10/186
Контакты EN	10/187
Блокировочные реле E 290	10/189
Установочные реле E 297	10/195
Максимальное кол-во ламп для E290 и E297	10/198
Модульные трансформаторы	10/201
Трансформаторы для цепей управления, трансформаторы безопасности и разделительные трансформаторы	10/202
Модульные розетки	10/210

Устройства контроля и автоматизации – технические данные

Электрохимические реле времени AT и ATP	10/211
Цифровые реле времени D	10/214
Реле для лестничных клеток E 232	10/222
Электронные таймеры E 234 CT-D	10/224
Реле освещенности T1, T1 PLUS, TWA-1 и TWA-2	10/228
Модульные термостаты THS	10/235
Реле перегрузки RAL	10/238
Реле управления нагрузкой LSS1/2	10/241

Устройства для повышения энергоэффективности – технические данные

Мультиметры и анализаторы сети	10/244
Мультиметры DMTME	10/247
Анализатор сети ANR	10/250
Мультиметр M2M	10/251
Цифровые измерительные приборы	10/252
Проходные измерительные трансформаторы тока	10/254

Подробные технические характеристики

Определения в соответствии со стандартами для автоматических выключателей

Номинальное напряжение изоляции U_i согласно IEC/EN 60664-1:

Действующее значение (RMS) выдерживаемого напряжения, по данным изготовителя оборудования, характеризующее указанную (долгосрочную) способность его изоляции выдерживать напряжение.

ПРИМЕЧАНИЕ.

Номинальное напряжение изоляции не обязательно совпадает с номинальным напряжением оборудования, которое в первую очередь связано с функциональными рабочими характеристиками.

IEC/EN 60898-1 (ГОСТ Р 50345-2010)

Модульные автоматические выключатели, отвечающие требованиям IEC/EN 60898-1, предназначены для защиты электропроводки от сверхтоков в зданиях и аналогичных сферах применения; они разработаны для использования неподготовленными людьми и не требуют техобслуживания. Эта часть стандарта IEC/EN 60898 применяется для воздушных автоматических выключателей переменного тока для работы при 50 Гц или 60 Гц, с номинальным напряжением не более 440 В (между фазами), номинальным током не более 125 А и номинальной отключающей способностью при коротком замыкании не более 25000 А. По возможности это находится в соответствии с требованиями, содержащимися в IEC/EN 60947-2.

Номинальная наибольшая отключающая способность (I_{cn})

Номинальная наибольшая отключающая способность автоматического выключателя является значением предельной отключающей способности при КЗ, по данным завода-изготовителя этого выключателя.

Последовательность операций должна быть следующей:

O – t – CO.*

Номинальная рабочая наибольшая отключающая способность (I_{cs})

Автоматический выключатель, имеющий данную номинальную отключающую способность, имеет соответствующую фиксированную рабочую отключающую способность при КЗ (I_{cs}). Как правило, не указывается на аппарате.

Номинальное рабочее напряжение (U_n)

Номинальное напряжение автоматического выключателя является значением напряжения, по данным завода-изготовителя, при котором определена его работоспособность. (особенно при коротких замыканиях). Одному и тому же выключателю может быть присвоен ряд номинальных напряжений и связанная с ними номинальная отключающая способность при коротком замыкании. Напряжение, которое появляется между выводами полюса выключателя после отключения тока.

Значение восстанавливающегося после отключения напряжения промышленной частоты должно быть равно 110% номинального напряжения автоматического выключателя на стадии испытаний.

IEC/EN 60947-2 (ГОСТ Р 50030-2-2010)

Эта часть стандарта IEC/EN 60947 распространяется на автоматические выключатели, главные контакты которых предназначены для подключения к цепям, номинальное напряжение которых не превышает 1000 В переменного тока или 1500 В постоянного тока.

Она применяется независимо от номинального тока, метода изготовления или предлагаемых сфер применения автоматических выключателей.

Автоматические выключатели предназначены для использования специально обученными людьми.

Номинальная предельная наибольшая отключающая способность I_{cu}

Номинальная предельная отключающая способность автоматического выключателя является значением предельной отключающей способности при КЗ, по данным завода-изготовителя этого выключателя для соответствующего номинального рабочего напряжения. Она выражается как значение ожидаемого тока отключения, в кА (действующее значение переменной составляющей в случае переменного тока).

Последовательность операций должна быть следующей:

O – t – CO.*

Номинальная рабочая наибольшая отключающая способность I_{cs}

Номинальная рабочая отключающая способность автоматического выключателя является значением рабочей отключающей способности при КЗ, по данным завода-изготовителя этого выключателя для соответствующего номинального рабочего напряжения. Она выражается как значение ожидаемого тока отключения, в кА, что соответствует одному из определенных процентных значений номинальной предельной наибольшей отключающей способности и округляется до ближайшего целого числа. Она может быть выражена в % от I_{cu} (например, $I_{cs} = 25\% I_{cu}$).

Последовательность операций должна быть следующей:

O – t – CO – t – CO.*

* Следующие символы используются для определения последовательности операций:

O представляет операцию размыкания.

CO представляет операцию замыкания с последующим автоматическим размыканием.

t представляет интервал времени между двумя операциями короткого замыкания.

Номинальное рабочее напряжение (U_n)

Номинальное рабочее напряжение оборудования является значением напряжения, которое в сочетании с номинальным рабочим током определяет сферу применения оборудования, и к которому относятся соответствующие испытания и категории применения. Для однополюсного выключателя оно в общем виде формулируется как напряжение на выводах полюса. Для многополюсного выключателя оно в общем виде формулируется как напряжение между фазами.

Одному оборудованию может быть присвоен ряд комбинаций номинального рабочего напряжения и связанной с ним включающей и отключающей способности для различных режимов и категорий применения.

Максимальное восстанавливающееся после отключения напряжение промышленной частоты (U_{max})

Напряжение, которое появляется между выводами полюса коммутационного устройства после отключения тока.

Для всех испытаний отключающей способности и отключающей способности при КЗ значение восстанавливающегося после отключения напряжения промышленной частоты должно составлять 105% значения номинального рабочего напряжения. Это значение должно находиться в пределах установленного допуска (напряжение 0/+ 5%).

ПРИМЕЧАНИЕ.

Значение 1,05 раза номинального рабочего напряжения для восстанавливающегося после отключения напряжения промышленной частоты, вместе с допуском испытательного напряжения, соответственно, максимальное напряжение в 1,1 раза больше номинального рабочего напряжения, покрывает последствия изменения напряжения системы при нормальных рабочих условиях.

UL 489

Требования этого стандарта касаются автоматических выключателей в литом корпусе, автоматических выключателей и устройств защиты от замыкания на землю, автоматических выключателей с предохранителями и аксессуарами устройств защиты от КЗ.

Эти автоматические выключатели предназначены специально для обеспечения ввода в электроустановку, питания и защиты групповой цепи в соответствии с национальными правилами устройства электроустановок в приложении В, ссылка № 1.

Этот стандарт распространяется также на автоматические выключатели мгновенного расцепления (прерыватели цепи), специально предназначенные для использования в качестве части комбинированного контроллера двигателя в соответствии с национальными правилами устройства электроустановок в приложении В, ссылка № 1.

UL489B

Эти требования распространяются на автоматические выключатели в литом корпусе, выключатели в литом корпусе и корпуса автоматических выключателей напряжением до 1000 В постоянного тока, предназначенных для использования с фотоэлектрическими (PV) системами и статью 690 Национального свода правил по безопасному устройству электроустановок (США), ANSI/NFPA-70. Эти требования предназначены для использования в сочетании с требованиями стандарта для автоматических выключателей в литом корпусе, переключателей и корпусов автоматических выключателей, UL 489.

UL 1077

Эти требования относятся к дополнительным защитным устройствам, предназначенным для использования в качестве устройств защиты от перегрузки по току или от максимального или минимального напряжения в бытовом секторе или в другом применении, где защита цепей от перегрузки по току уже имеется или не требуется. Соответствие этому стандарту обеспечивает приемлемость для использования в качестве компонента конечного продукта.

Подробные технические характеристики модульных автоматических выключателей

Характеристики срабатывания

Характеристики срабатывания S 200 / S 200 M / S 200 P / S 200 MUC

Согл.	Характеристика срабатывания и номинальный ток		Тепловой расцепитель ②			Электромагнитный расцепитель ①		
			Ток: Неотключающий ток	Ток срабатывания	Время срабатывания	Ток: Неотключающий ток	Ток срабатывания	Время срабатывания
IEC/EN 60898-1 ГОСТ Р 50345	B	От 6 до 63 А	1,13 · In		> 1 ч	3 · In		> 0,1 с
				1,45 · In	< 1 ч		5 · In	< 0,1 с
	C	От 0,5 до 63 А	1,13 · In		> 1 ч	5 · In		> 0,1 с
				1,45 · In	< 1 ч		10 · In	< 0,1 с
	D	От 0,5 до 63 А	1,13 · In		> 1 ч	10 · In		> 0,1 с
				1,45 · In	< 1 ч		20 · In	< 0,1 с
IEC/EN 60947-2 ГОСТ Р 50030.2	K	От 0,2 до 63 А	1,05 · In		> 1 ч	10 · In		> 0,2 с
				1,2 · In	< 1 ч ③		14 · In	< 0,2 с
				1,5 · In	< 2 мин. ③			
	Z	От 0,5 до 63 А		6,0 · In	> 2 с (T1)			
			1,05 · In		> 1 ч	2 · In		> 0,2 с
				1,2 · In	< 1 ч ③		3 · In	< 0,2 с

① Пороги срабатывания электромагнитных расцепителей откалиброваны для тока с частотой в диапазоне от 16 2/3 до 60 Гц. Для других значений частоты, а также для постоянного тока, значение тока срабатывания электромагнитного расцепителя изменяется, как указано в таблице ниже.

② Пороги срабатывания тепловых расцепителей модульных автоматических выключателей с характеристиками K и Z приводятся для температуры 20°C, а для выключателей с характеристиками B, C – для температуры 30°C. При повышении температуры значение тока уменьшается на 6 % на каждые 10 К.

③ Начиная с рабочей температуры (после I_t > 1 ч или, если это применимо, 2 ч).

	Переменный ток			Постоянный ток
	100 Гц	200 Гц	400 Гц	
Множитель	1.1	1.2	1.5	1.5

Срабатывание теплового расцепителя не зависит от частоты сети

Характеристики срабатывания S 750 DR

Характеристика срабатывания	Контрольная температура окружающего воздуха $T_{\text{конт}}^{1)}$	Отключение по перегрузке с задержкой			Селективный расцепитель с кратковременной задержкой срабатывания		
		Условный неотключающий ток	Условный отключающий ток	Время срабатывания	Ток расцепления с задержкой	Ток расцепления с кратковременной задержкой срабатывания	Время срабатывания
		I_{nt}	I_{t}	t	I_{tv}	I_{tk}	t
$E_{\text{селект.}}$	30° C	1,05 x In		≥ 2 ч	5 x In		0,05 с < t < 5 с (In ≤ 32 A) 0,05 с < t < 10 с (In > 32 A)
			1,2 x In	< 2 ч		6,25 x In	0,01 с < t < 0,3 с
$K_{\text{селект.}}$	20° C	1,05 x In		≥ 2 ч	8 x In		0,05 с < t < 10 с
			1,2 x In	< 2 ч		12 x In	0,01 с < t < 0,3 с

¹ Эталонная температура окружающей среды 30 °C (в случае более высокой температуры окружающей среды текущие значения уменьшаются прим. на 5% на каждые 10 К)

Характеристики срабатывания S800

Согл.	Характеристика срабатывания и номинальный ток		Тепловой расцепитель ^②			Электромагнитный расцепитель ^①		
			Ток	Время срабатывания	Ток	Время срабатывания		
			Неотключающий ток	Ток срабатывания		Неотключающий ток	Ток срабатывания	
IEC/EN 60898-1	B	От 10 до 80 A	1,13 · In		> 1 ч	3 · In		> 0,1 с
				1,45 · In	< 1 ч		5 · In	< 0,1 с
ГОСТ Р 50345	C	От 10 до 80 A	1,13 · In		> 1 ч	5 · In		> 0,1 с
				1,45 · In	< 1 ч		10 · In	< 0,1 с
	D	От 10 до 80 A	1,13 · In		> 1 ч	10 · In		> 0,1 с
				1,45 · In	< 1 ч		20 · In	< 0,1 с

Подробные технические характеристики модульных автоматических выключателей

Характеристики срабатывания

Характеристики срабатывания S800

Согласно	Хар-ка срабатывания и ном. ток		Тепловой расцепитель			Электромагнитный расцепитель		
			Неотключаемый ток	Ток срабатывания	Время срабатывания	Неотключаемый ток	Ток срабатывания	Время срабатывания
IEC/EN 60947-2	B	От 6 до 125 A	1,05 · In		> 1 ч	3,2 · In		> 0,1 с
				1,3 · In	< 1 ч		4,8 · In	< 0,1 с
ГОСТ Р 50030.2	C	От 6 до 125 A	1,05 · In		> 1 ч	6,4 · In		> 0,1 с
				1,3 · In	< 1 ч		9,6 · In	< 0,1 с
	D	От 6 до 125 A	1,05 · In		> 1 ч	10,4 · In		> 0,1 с
				1,3 · In	< 1 ч		15,6 · In	< 0,1 с
	K	От 6 до 125 A	1,05 · In		> 1 ч	10,4 · In		> 0,1 с
				1,2 · In	< 1 ч		15,6 · In	< 0,1 с
	KM	От 20 до 80 A				10,4 · In		> 0,1 с
							15,6 · In	< 0,1 с
UCB (только пост. ток)	От 10 до 125 A	1,05 · In		> 1 ч	4,8 · In		> 0,1 с	
			1,3 · In	< 1 ч		7,2 · In	< 0,1 с	
UCK (только пост. ток)	От 10 до 125 A	1,05 · In		> 1 ч	8,8 · In		> 0,1 с	
			1,2 · In	< 1 ч		13,2 · In	< 0,1 с	
PV-S (только пост.ток)	От 10 до 125 A	1,05 · In		> 1 ч	4,8 · In		> 0,1 с	
			1,3 · In	< 1 ч		6 · In	< 0,1 с	
UL489	Z	От 10 до 100 A	1 · In		> 1 ч	3,2 · In		> 0,1 с
				1,35 · In	< 1 ч		4,8 · In	< 0,1 с
	K	От 10 до 100 A	1 · In		> 1 ч	6,4 · In		> 0,1 с
				1,35 · In	< 1 ч		9,6 · In	< 0,1 с
UCZ (только пост. ток)	От 10 до 80 A	1 · In		> 1 ч	8,8 · In		> 0,1 с	
			1,35 · In	< 1 ч		13,2 · In	< 0,1 с	
UL489B	PV-S (только пост. ток)	5 A	1,13 · In		> 1 ч	4,8 · In		> 0,1 с
				1,3 · In	< 1 ч		6 · In	< 0,1 с

① Указанные значения срабатывания электромагнитного расцепителя относятся к частоте 50/60 Гц.

② Тепловые расцепители откалиброваны в зависимости от температуры окружающей среды; для B, C, D, UCB и PVS это 30° C, для K, UCK она составляет 20° C, для Z, K и UCZ она составляет 25° C, для PVS согл. UL489B это 50° C.

Подробные технические характеристики

Характеристики срабатывания

Характеристика В
IEC-EN60898

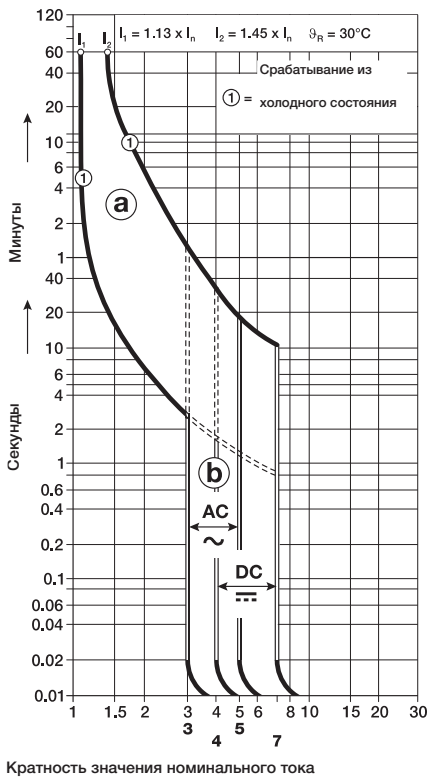

Характеристика С
IEC-EN60898

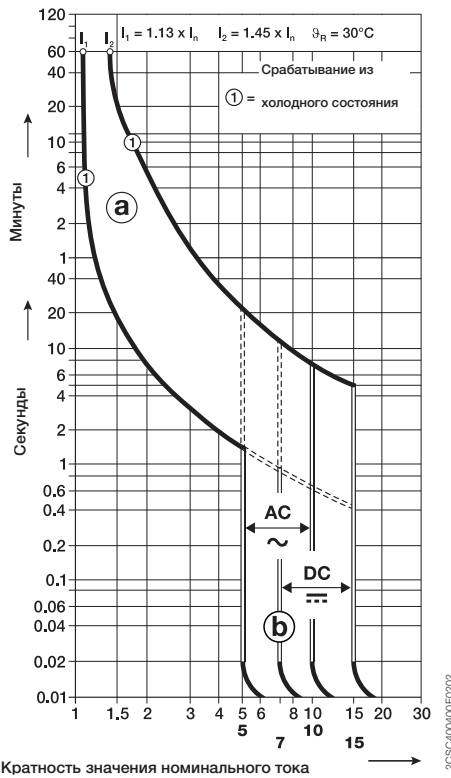

Характеристика D
IEC-EN60898

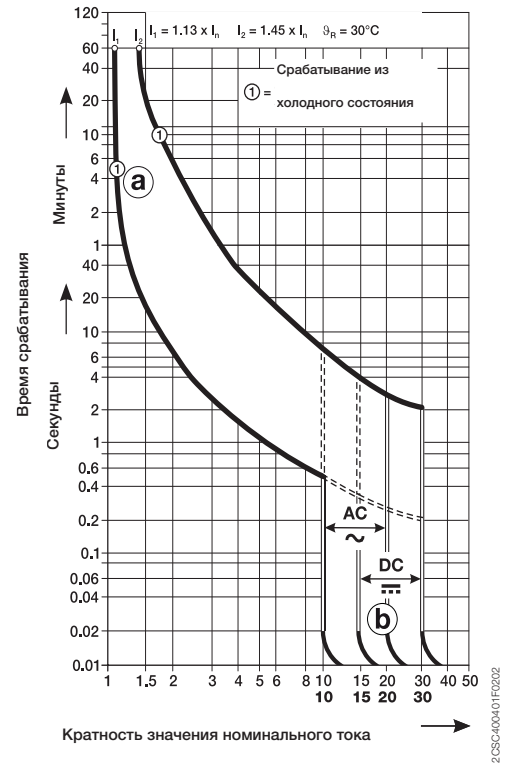

Характеристика К
IEC-EN60947-2

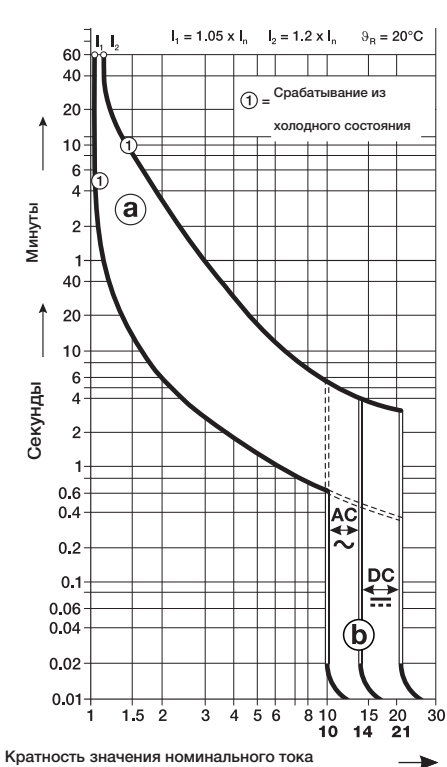

Характеристика Z
IEC-EN60947-2

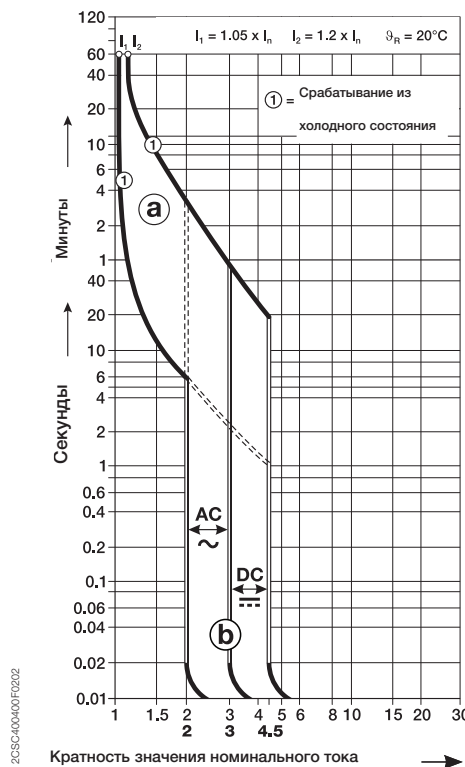

- ① тепловой расцепитель
- ② электромагнитный расцепитель

Подробные технические характеристики

Характеристики срабатывания

Характеристика E_{селект.}
S 750 DR — 16 ... 25 A

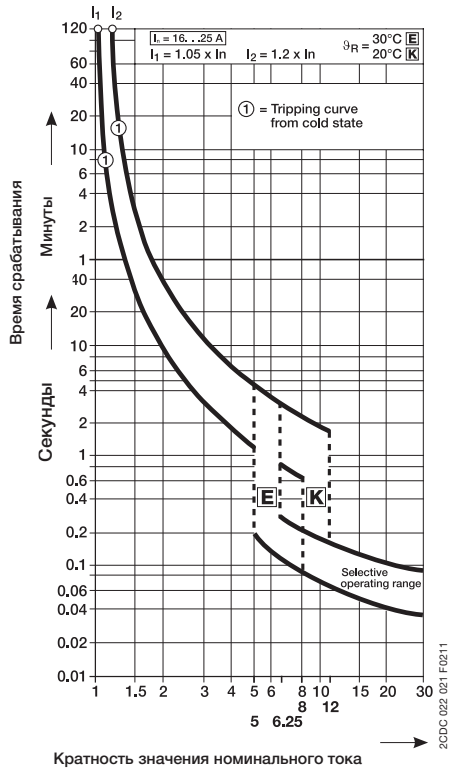

Характеристика K_{селект.}
S 750 DR — 35 ... 63 A

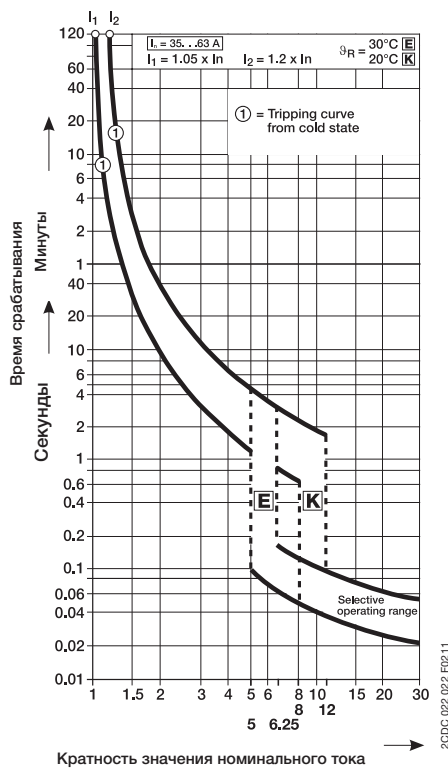

Серия S800

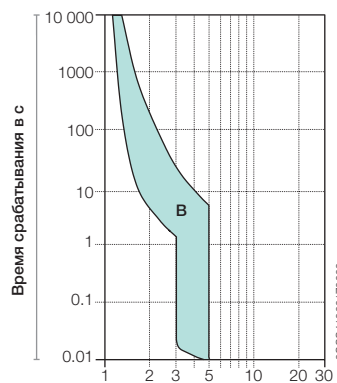

Кратность значения номинального тока

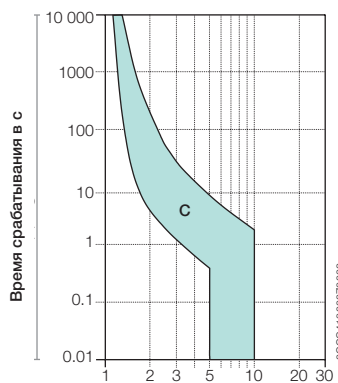

Кратность значения номинального тока

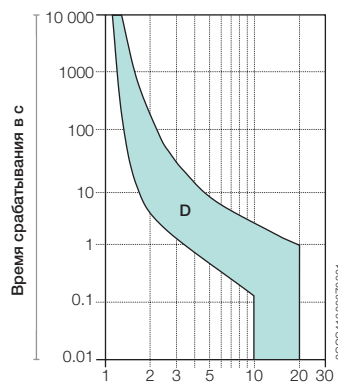

Кратность значения номинального тока

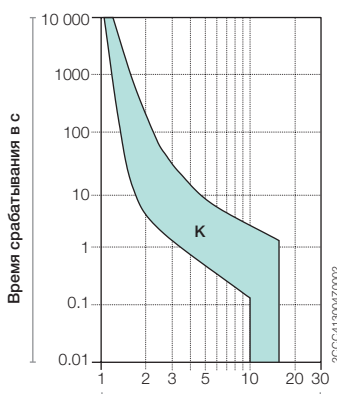

Кратность значения номинального тока

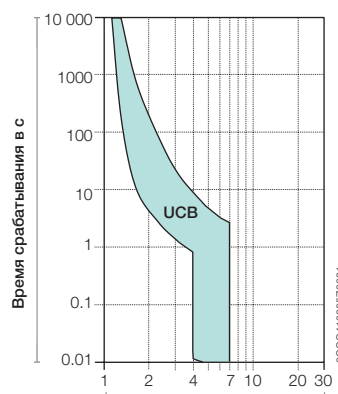

Кратность значения номинального тока

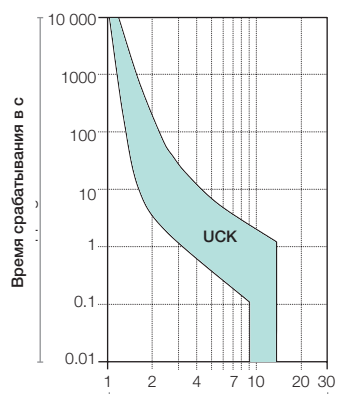

Кратность значения номинального тока

Подробные технические характеристики

Характеристики срабатывания

Срабатывание модульных автоматических выключателей от импульсных токов

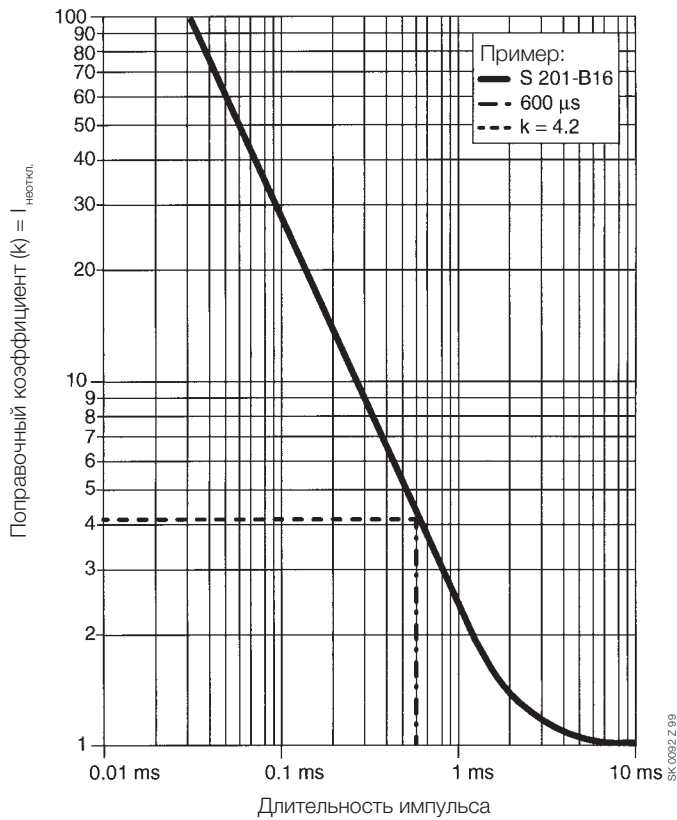

10

Пример:

Неотключающий ток (электромагнитный расцепитель)

S 201-B16

$$I_{\text{неоткл.}} = k \times \text{неоткл. ток}$$

$$I_{\text{неоткл.}} = 4,2 \times 3 \times 16$$

$$I_{\text{неоткл.}} = 201,6 \text{ A}$$

$$\text{Характеристика B} = 3 \times I_n$$

$$\text{Характеристика C} = 5 \times I_n$$

$$\text{Характеристика D} = 10 \times I_n$$

$$\text{Характеристика K} = 10 \times I_n$$

$$\text{Характеристика Z} = 2 \times I_n$$

Таким образом, S 201-B16 не сработает в случае импульса длительностью 600 мкс при токе до 201,6 А.

Подробные технические характеристики

Ограничение удельной пропускаемой энергии I^2t

Ограничение удельной пропускаемой энергии

Отключение работающей установки автоматическим выключателем в случае короткого замыкания требует определенного времени, зависящего от характеристик выключателя и особенностей тока короткого замыкания. В течение этого времени некоторая часть или весь ток короткого замыкания утекает в установку. При этом величина I^2t определяет «удельную пропускаемую энергию», т.е. удельную энергию, которую выключатель пропускает в установку, когда действует ток короткого замыкания I_{sc} в период времени выключения t .

- Таким образом, можно определить предельную ограничивающую способность выключателя, т.е. способность отключать высокие токи вплоть до номинальной отключающей способности аппарата, посредством снижения пикового значения указанного тока до величин, которые значительно меньше расчетного тока к.з. Этого можно достичь, используя устройства, которые

срабатывают очень быстро и имеют следующие преимущества:

- они ограничивают тепловые и динамические воздействия как на выключатель, так и на защищаемую цепь;
- они уменьшают размеры токоограничивающего автоматического выключателя без снижения отключающей способности;
- они значительно сокращают объем выделяемых ионизированных газов и искрения во время короткого замыкания, устраняя таким образом опасность возгорания

I_{rms} = расчетный ток КЗ

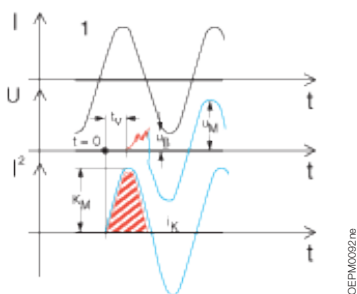

Автоматический выключатель без ограничения тока

Осциллограмма отключения тока короткого замыкания для двух автоматических выключателей:

- 1 = обычный автоматический выключатель без токоограничения
- 2 = автоматический выключатель с токоограничением
- U_B = напряжение дуги (красный)
- U_M = остаточное напряжение (синий)

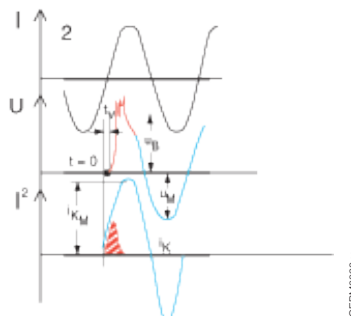

Автоматический выключатель с ограничением тока

Ток короткого замыкания:

- красный = эффективное действующее значение тока КЗ
- синий = ожидаемое действующее значение тока короткого замыкания (автоматический выключатель с шунтирующей катушкой)
- i_{K_M} = максимальное значение симметричной составляющей действующего значения тока короткого замыкания
- заштрихованная область = удельная пропускаемая энергия в двух случаях

Ограничение удельной пропускаемой энергии

Селективные автоматические выключатели S750DR работают таким образом, чтобы поддерживать нижестоящие автоматические выключатели при коротком замыкании. Их способность ограничения энергии предохраняет электроустановку и сводит вредное воздействие на сеть к минимуму.

Независимо от номинального тока S 750 DR, при к.з. достигается селективность до 10 000 А или даже выше для нижестоящих модульных автоматических выключателей.

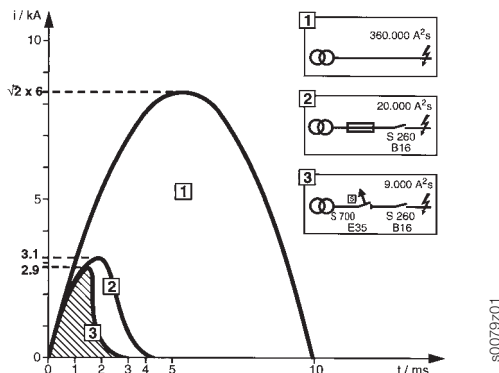

Подробные технические характеристики

Ограничение удельной пропускаемой энергии I²t

Макс. выдерживаемая удельная пропускаемая энергия кабелей

Сечение , мм ²	ПВХ(PVC)	Этиленпропиленовая резина (EPR)	Твердая этиленпропиленовая резина (HEPR)
50	33,062,500	39,062,500	51,122,500
35	16,200,625	19,140,625	25,050,025
25	8,265,625	9,765,625	12,780,625
16	3,385,600	4,000,000	5,234,944
10	1,322,500	1,562,500	2,044,900
6	476,100	562,500	736,164
4	211,600	250,000	327,184
2.5	82,656	97,656	127,806
1.5	29,756	35,156	46,010

Выбор кабелей зависит как от удельной пропускаемой энергии выключателей, так и от пропускаемого тока и падения напряжения в линии.

Данные предыдущей таблицы относятся к следующим кабелям:

ПВХ	Этиленпропиленовая резина (EPR)	Твердая этиленпропиленовая резина (HEPR)
FM9	H07RN-F	N07G9-K
FM9OZ1		FTG100M1
N07V-K		RG7OR
FROR		FG7OM1
		FG7OR

Обозначение

Стандарты для кабелей	гармонизированные	H
	национальный кабель, признанный CENELC	A
Номинальное напряжение U_o/U	100/100 ≤ U _o /U < 300/300	01
	300/300 В	03
	300/500 В	05
	450/750 В	07
	750/1000 В	1
Изоляционные материалы и неметаллические оболочки	этиленвинилацетат	G
	минеральный	M
	поливинилхлорид	V
Тип проводника	гибкий проводник кабеля для стационарной проводки	K

Некоторым кабелям присваиваются разные названия согласно обозначениям UNEL 35011.

I^2t — значение удельной пропускваемой энергии I^2t
 Кривые I^2t показывают значения удельной пропускаемой энергии, выраженные в A^2s (A=амперы; с=секунды)

относительно расчетного тока короткого замыкания (I_{rms}) в кА.

S 200-S 200 M-S 200 P, характеристики В и С
DS 200-DS 200 M, характеристики В и С
 230/400 В удельная пропускаемая энергия

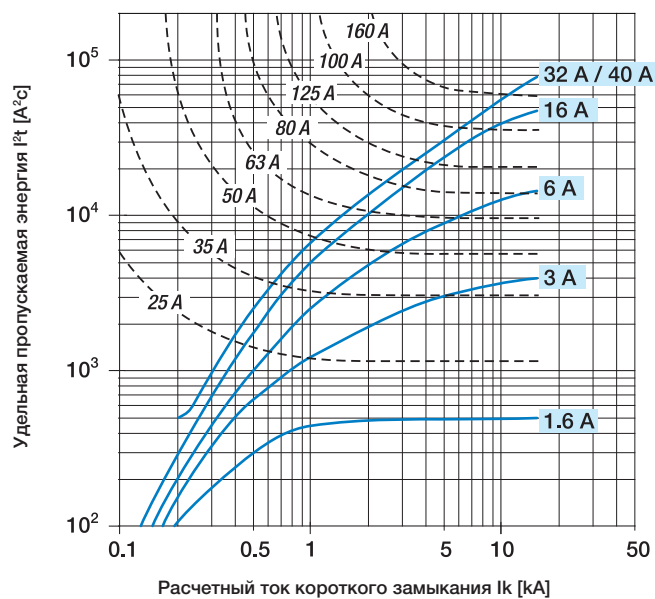
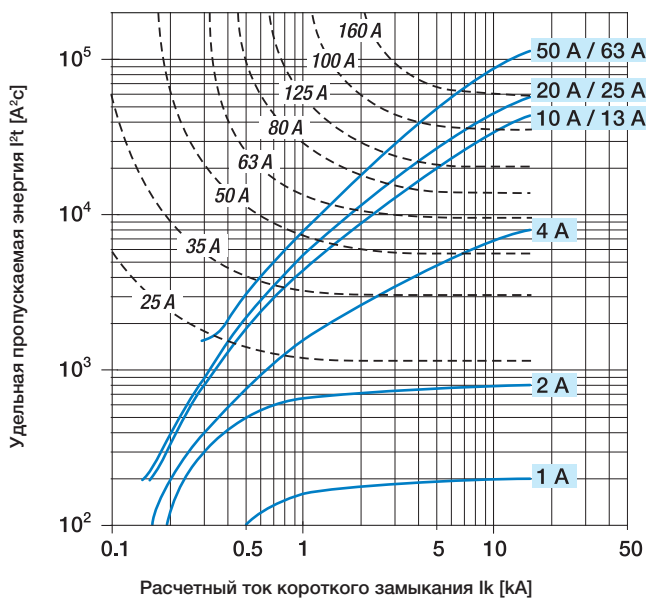

S 200-S 200 M-S 200 P, характеристики D-K
 230/400 В удельная пропускаемая энергия

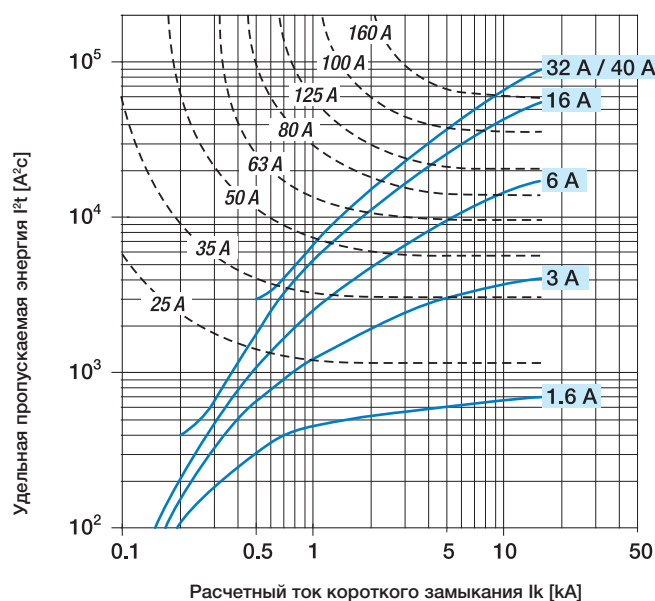
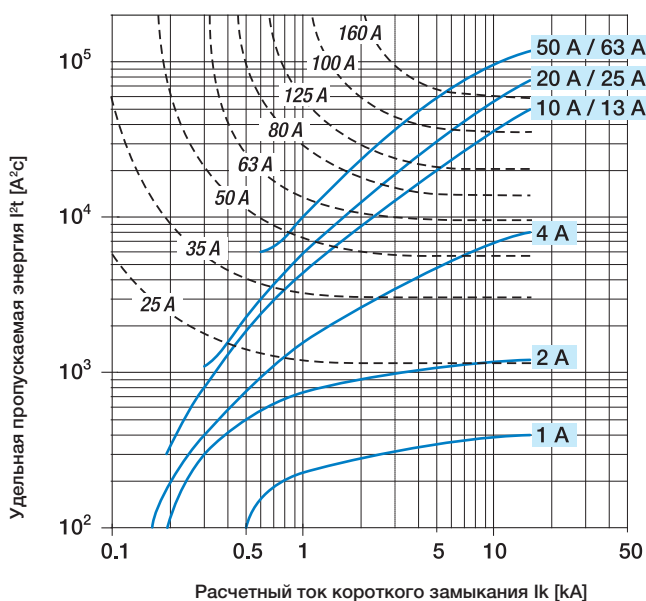

Подробные технические характеристики

Ограничение удельной пропускаемой энергии I^2t

S 200-S 200 M-S 200 P, характеристика Z

230/400 В удельная пропускаемая энергия

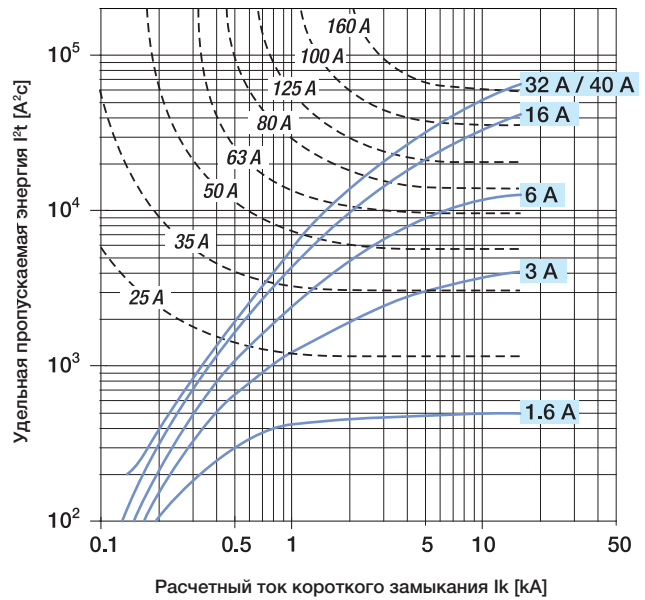
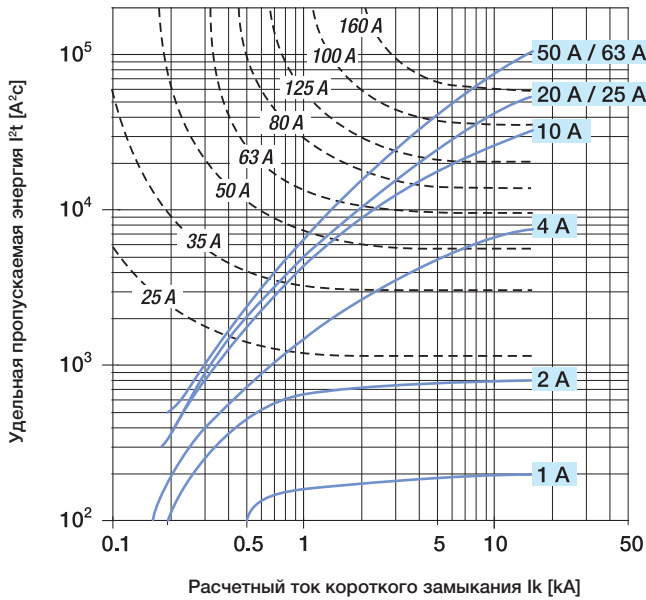

S 750 DR характеристика E_{селект.}

График удельной пропускаемой энергии
энергии
I²t 16...63 A

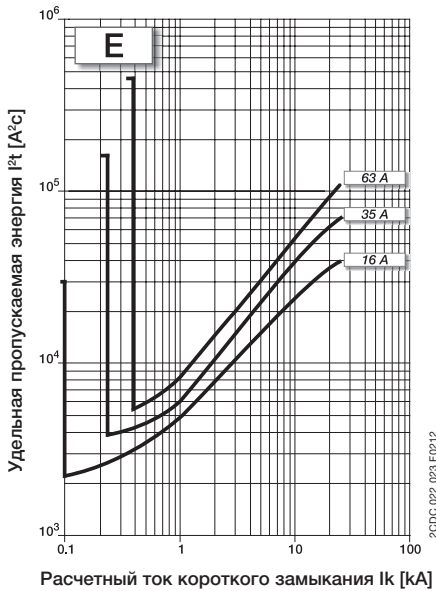

S 750 DR характеристика K_{селект.}

График удельной пропускаемой
энергии
I²t 16...63 A

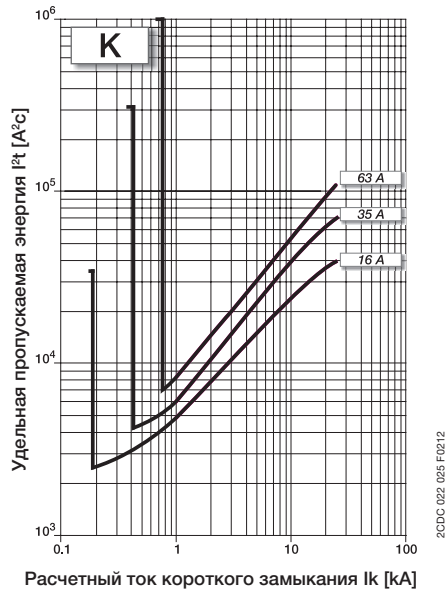

S 750 DR характеристика E_{селект.}, K_{селект.}

Ограничение пикового тока (I_{peak})

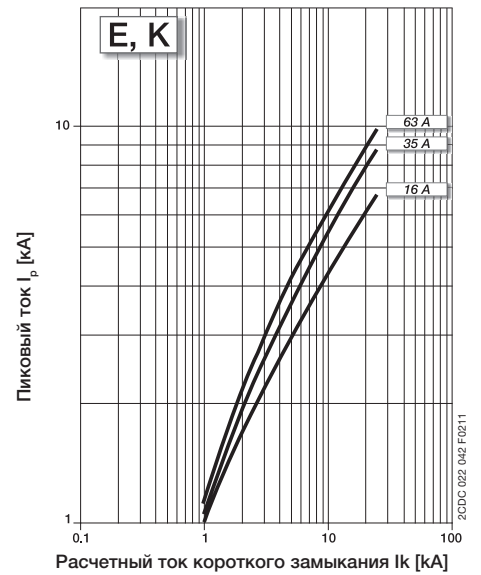

Подробные технические характеристики

Ограничение удельной пропускаемой энергии I^2t

S800 S характеристики B, C, D и K

230 В удельная пропускаемая энергия

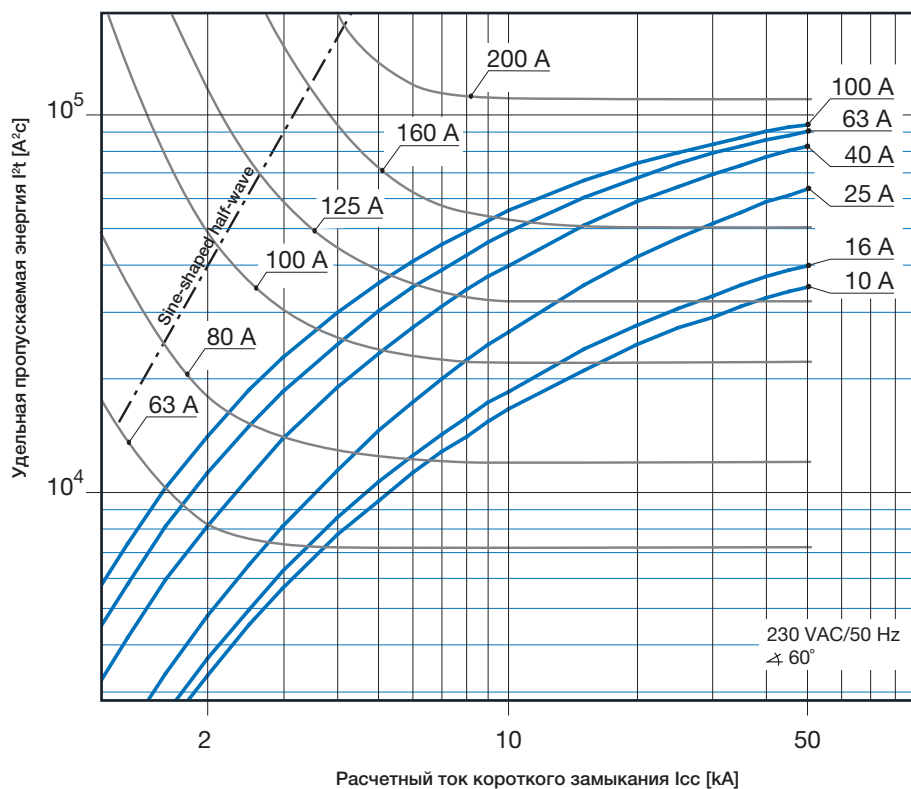
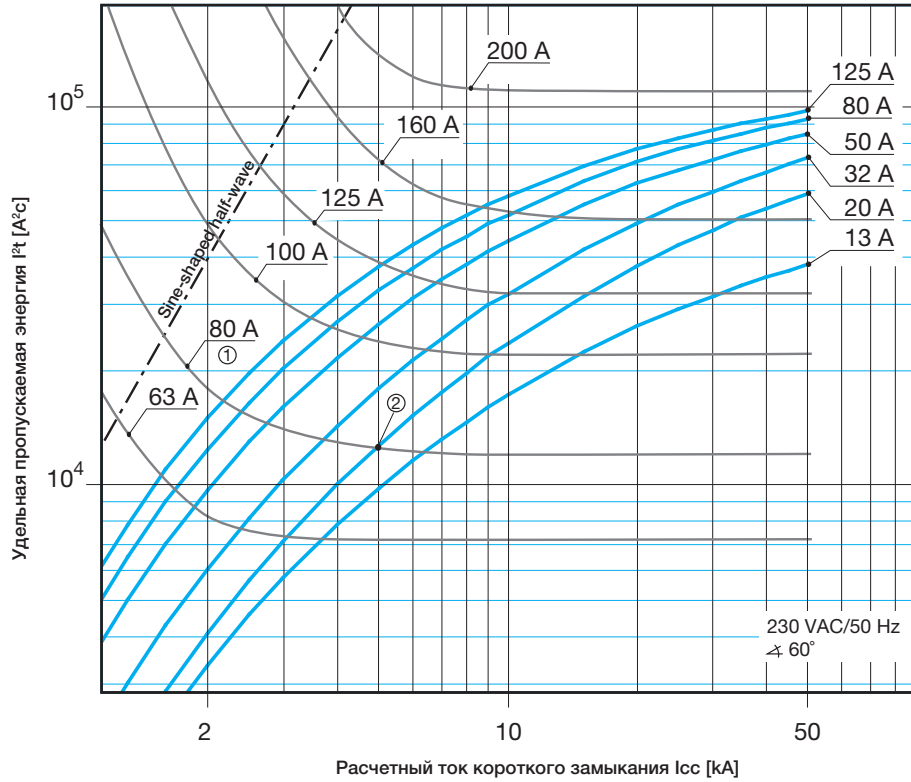

① Мин. преддуговое I^2t , например, NH80 A gL/gG
 ② Макс. уд. пропускаемая энергия I^2t , например, S801S-C20

S800 S характеристики В, С, D и К
 400 В удельная пропускаемая энергия

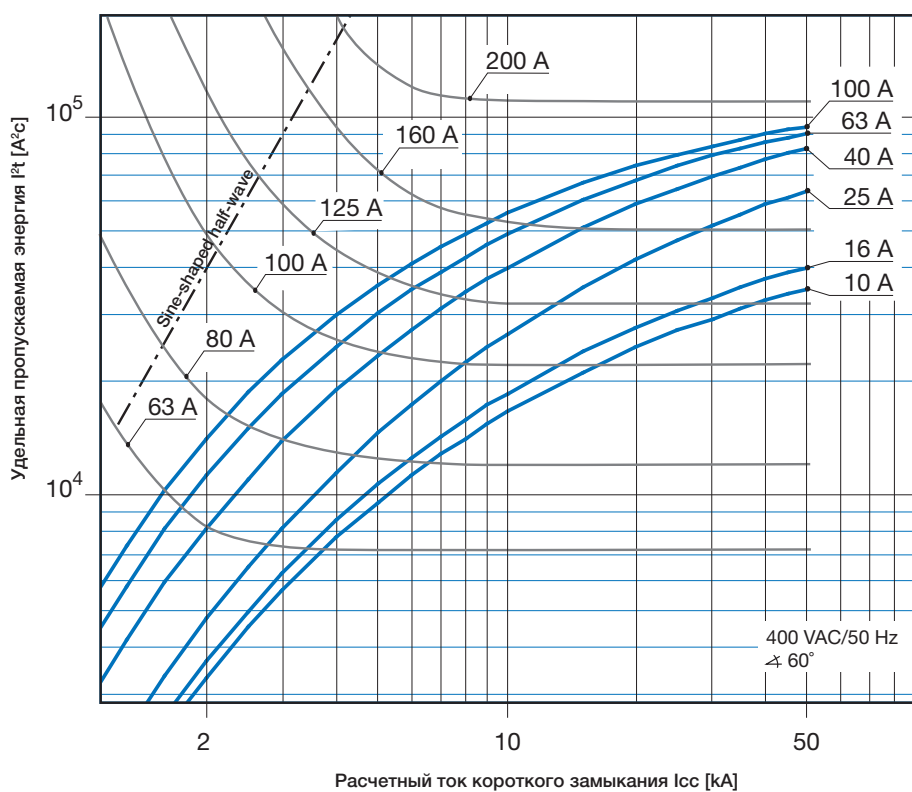
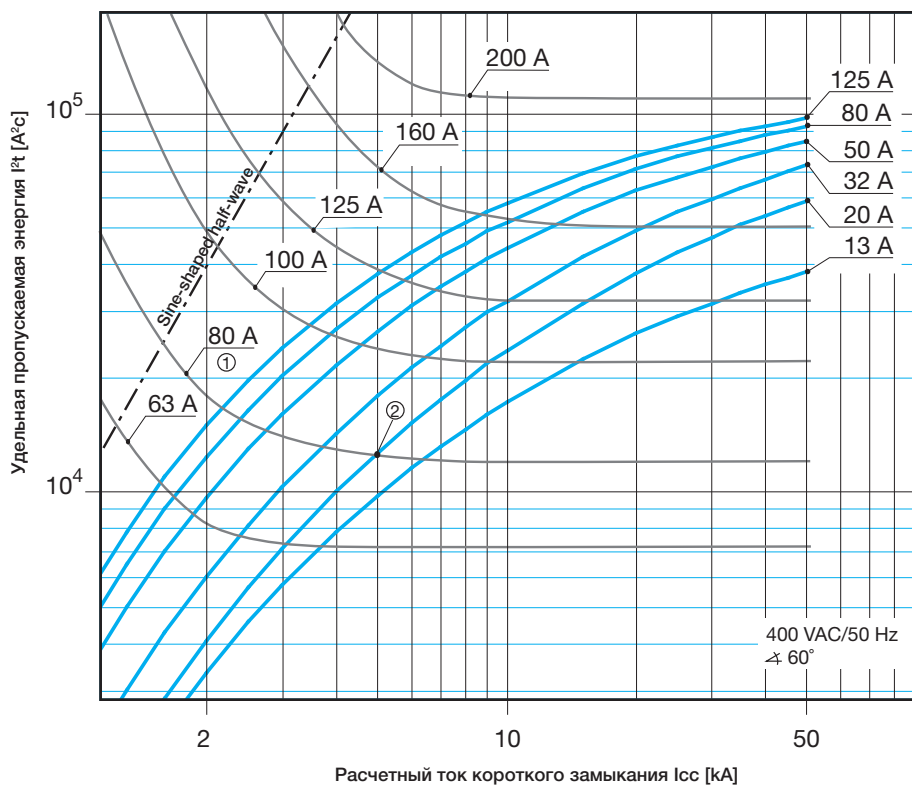

- ① Мин. преддуговое I^2t , например, NH80 A gL/gG
- ② Макс. уд. пропускаемая энергия I^2t , например, S801S-C20

Подробные технические характеристики

Ограничение удельной пропускаемой энергии I^2t

S800 N характеристики В, С и D
230 В удельная пропускаемая энергия

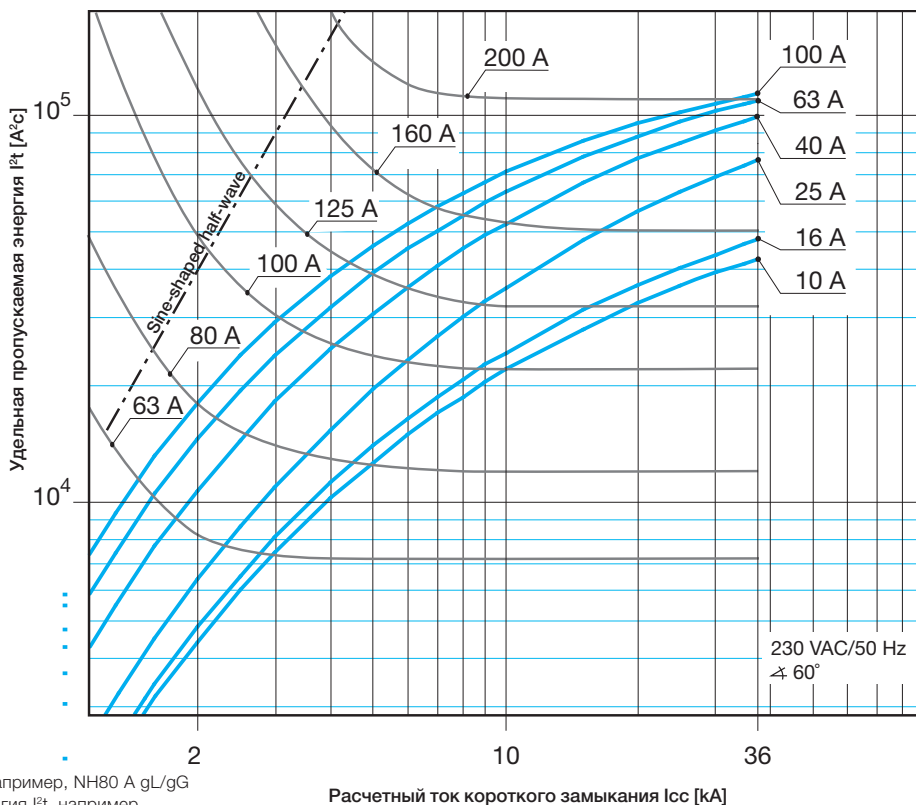
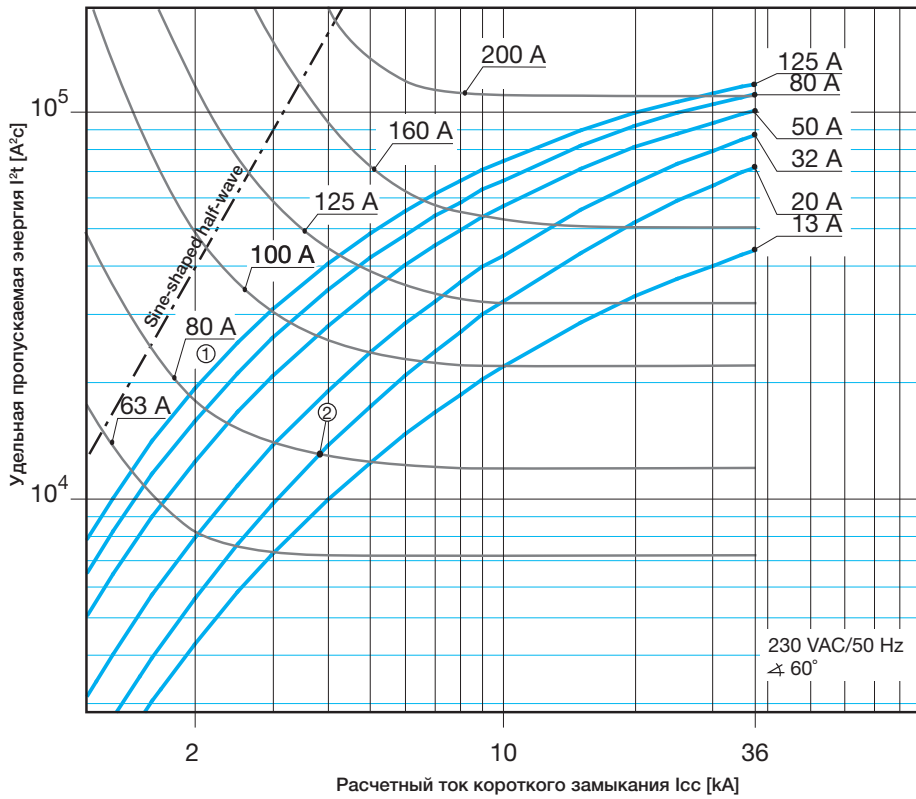

① Мин. преддуговое I^2t , например, NH80 A gL/gG
② Макс. уд. пропуск. энергия I^2t , например, S801S-C20

S800 N характеристики В, С и D

400 В удельная пропускаемая энергия

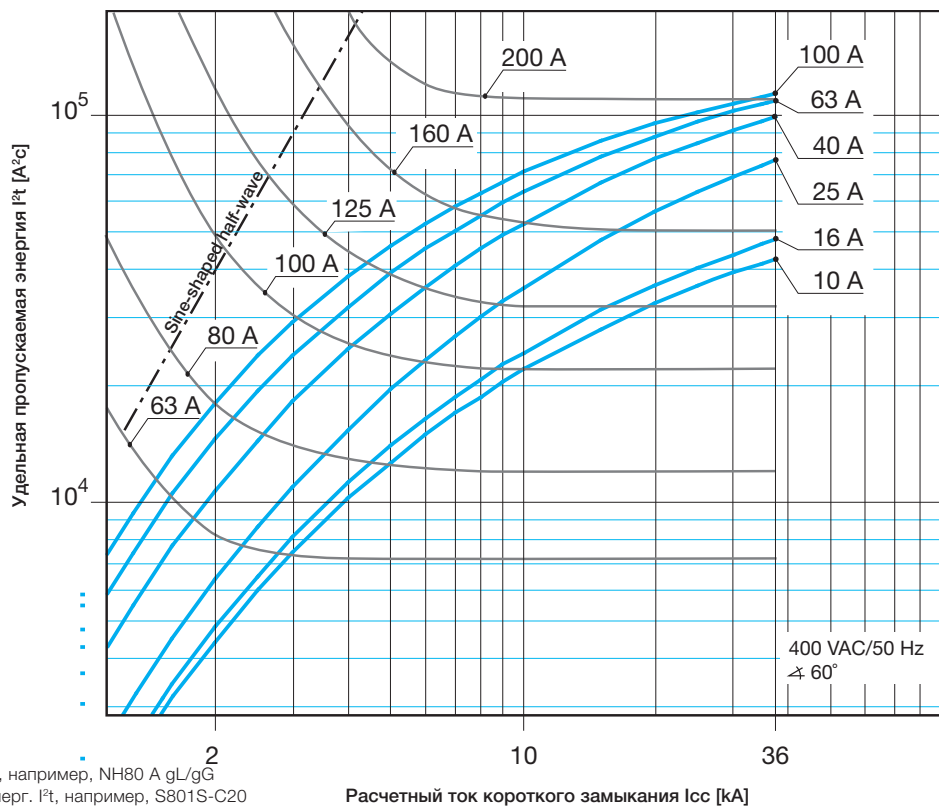
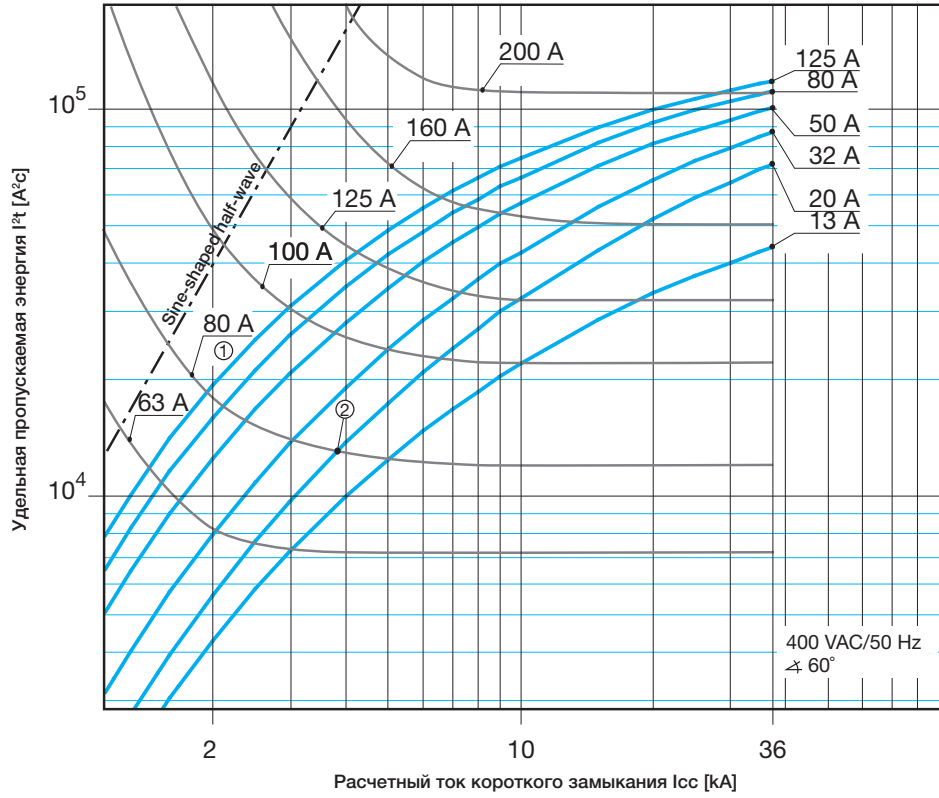

- ① Мин. преддуговое I^2t , например, NH80 A gL/gG
 ② Макс. уд. пропуск энерг. I^2t , например, S801S-C20

Подробные технические характеристики

Ограничение удельной пропускаемой энергии I^2t

S800 C характеристики B, C, D и K
230 В удельная пропускаемая энергия

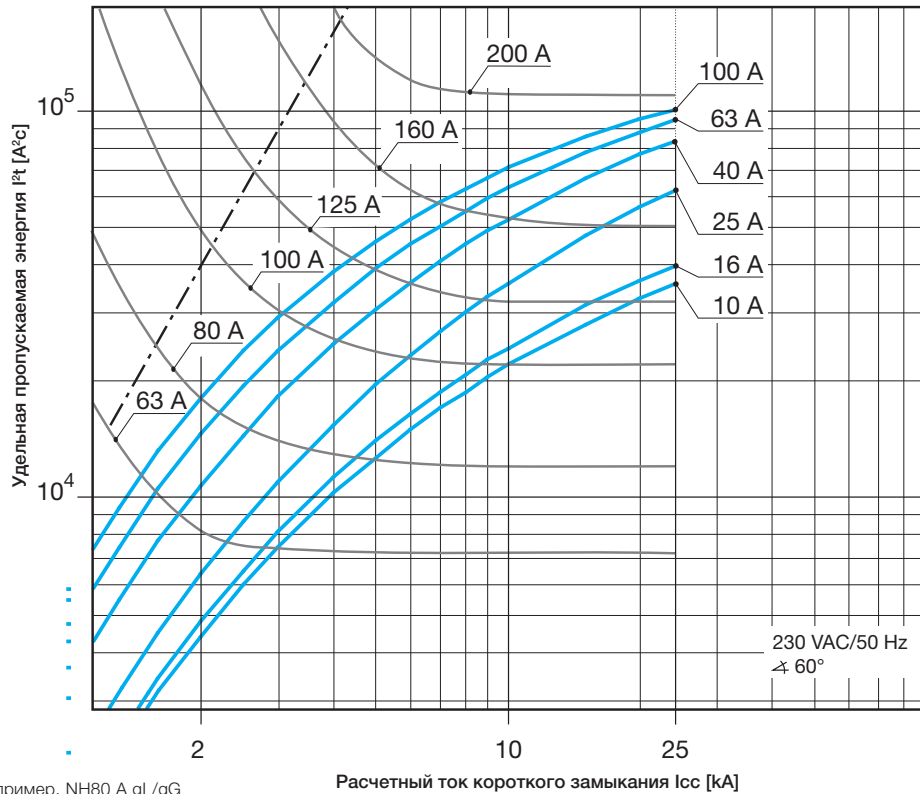
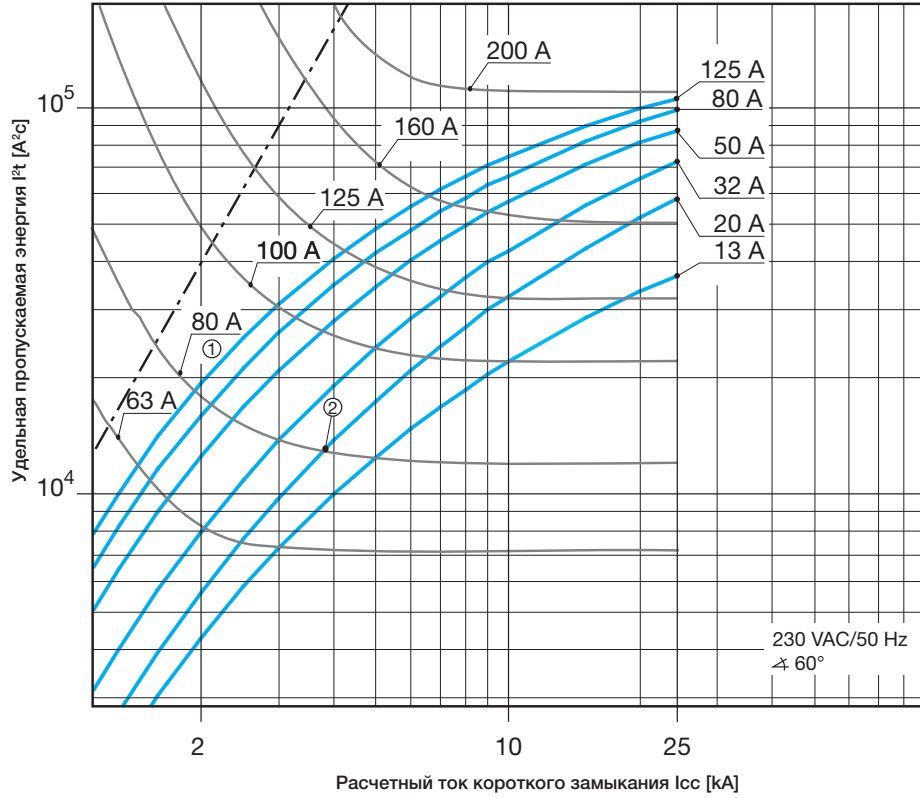

① Мин. преддуговое I^2t , например, NH80 A gL/gG
② Макс. уд. пропуск.энерг. I^2t , например, S801S-C20

S800 C характеристики В, С, D и К
 400 В удельная пропускная энергия

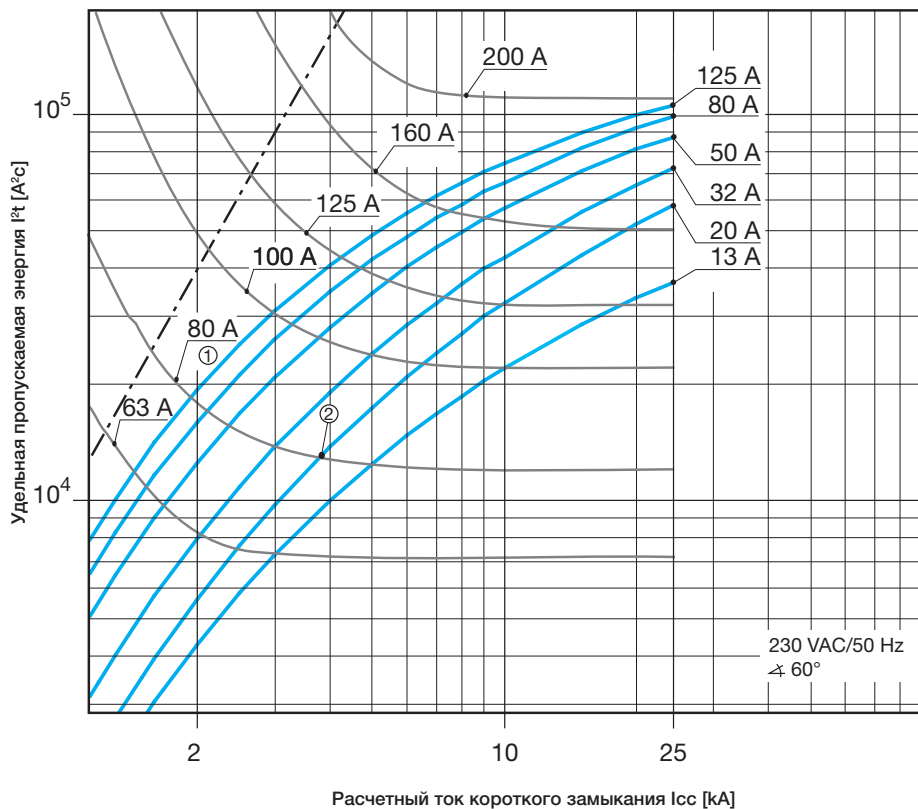

20CC413029Z0002

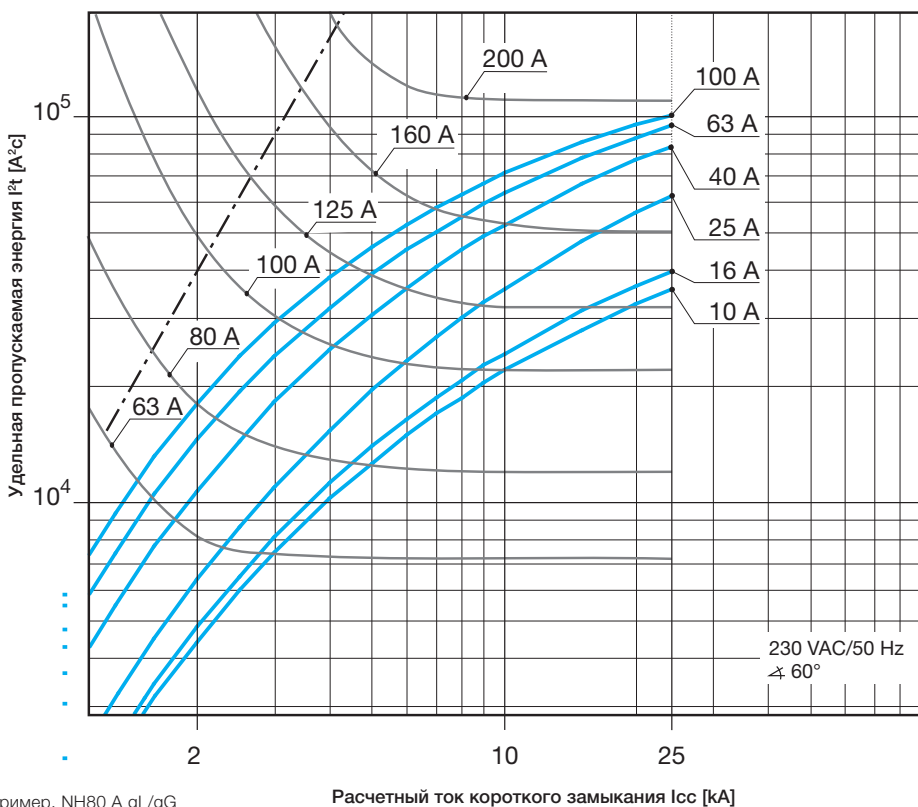

20CC413029Z0002

① Мин. преддуговое I²t, например, NH80 A gL/gG
 ② Макс. уд. пропуск. энергия I²t, например, S801S-C20

Подробные технические характеристики

Ограничение удельной пропускаемой энергии I^2t

DS203NC L, характеристика B

400 В удельная пропускаемая энергия

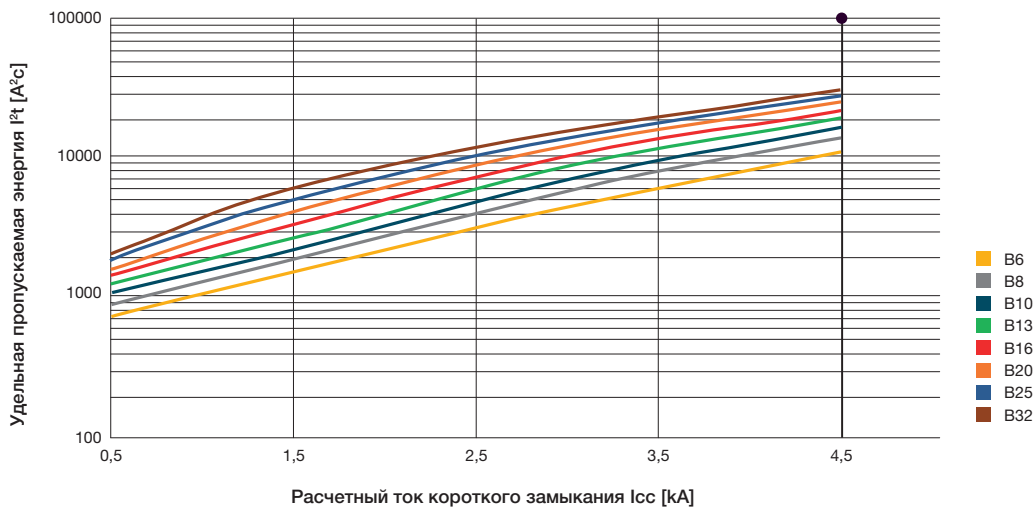

DS203NC, характеристика B

400 В удельная пропускаемая энергия

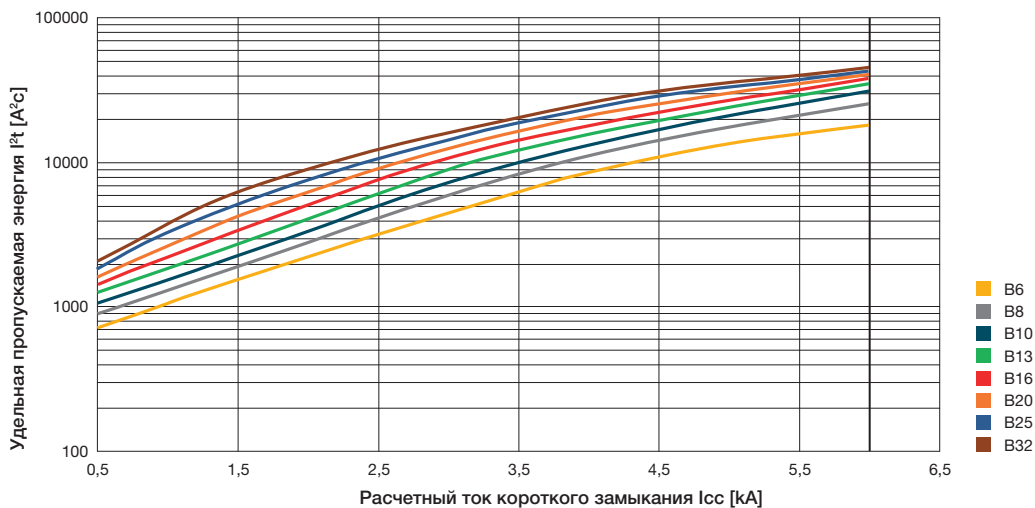

10

DS203NC L, характеристика C

400 В удельная пропускаемая энергия

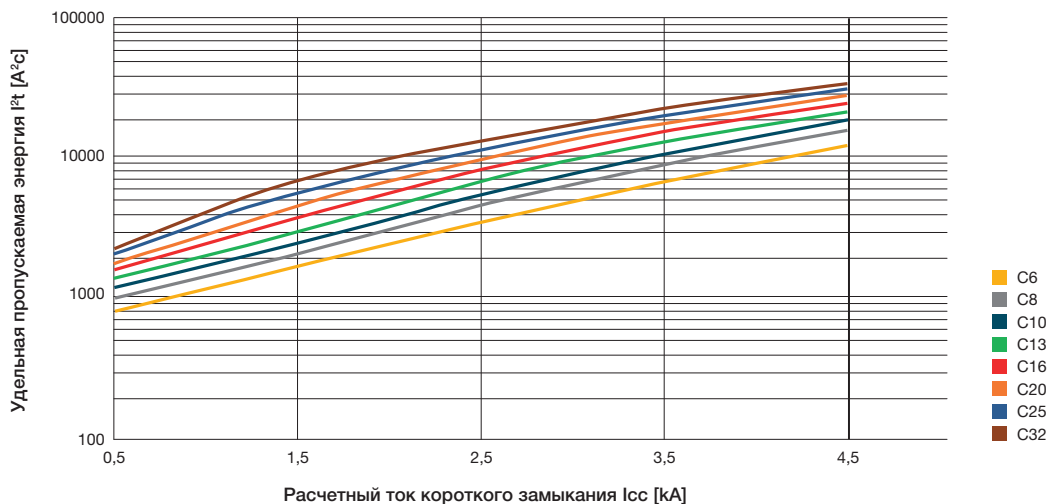

DS203NC, характеристика C

400 В удельная пропускаемая энергия

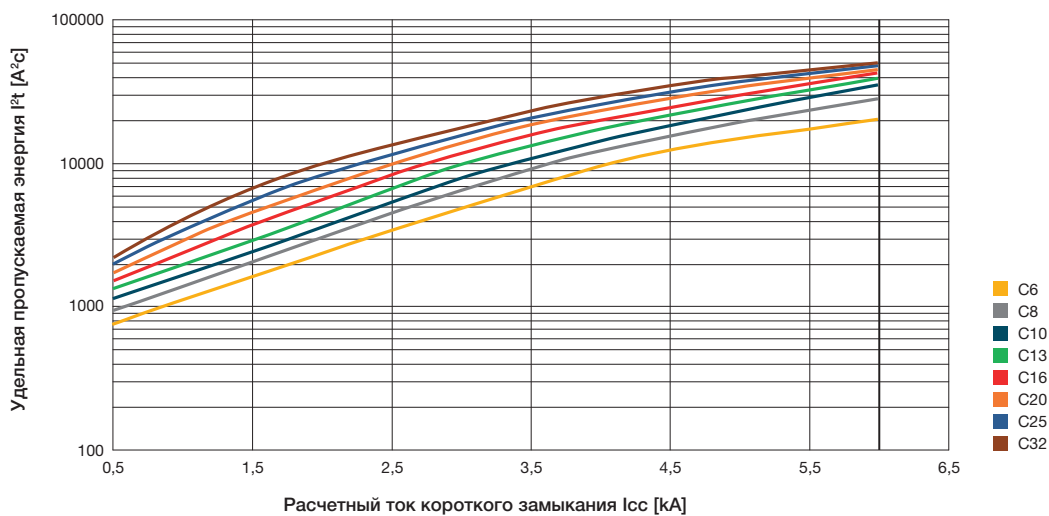

DS203NC, характеристика K

400 В удельная пропускаемая энергия

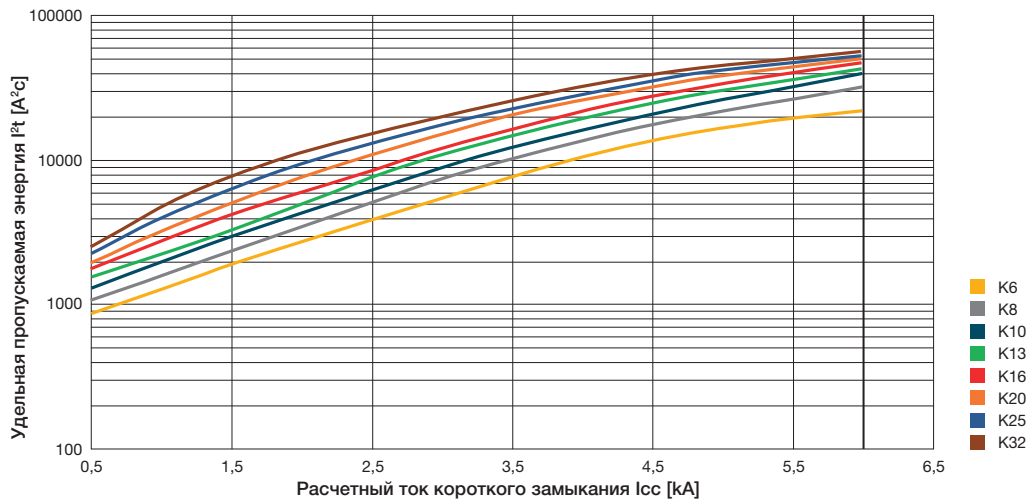

Подробные технические характеристики

Ограничение удельной пропускаемой энергии I^2t

DS201 L – DS201 – DS201 M

DS202C – DS202C M, характеристики В и С

230 В удельная пропускаемая энергия

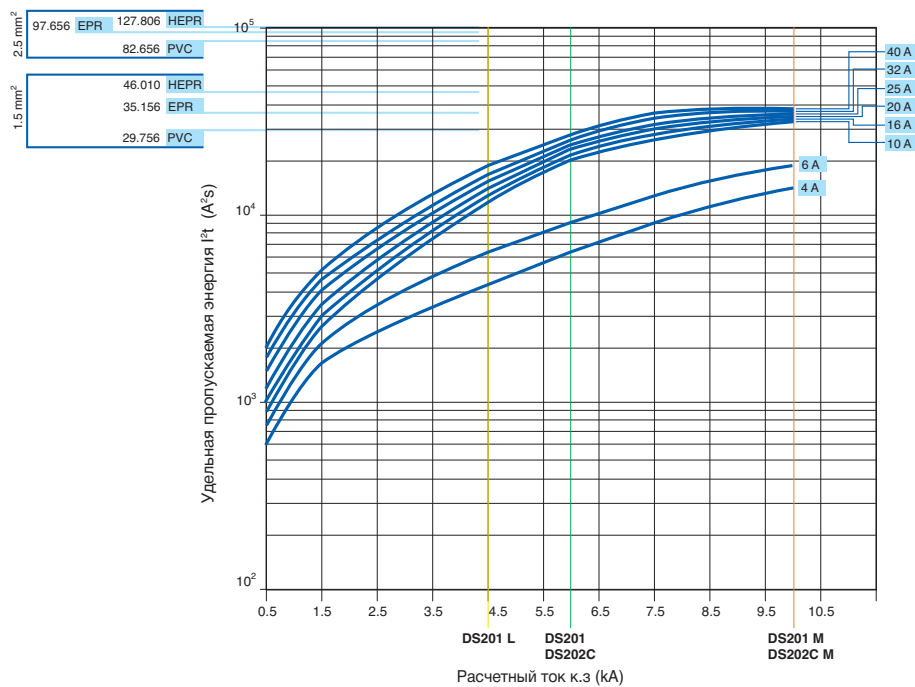

Подробные технические характеристики

Ограничение пикового тока I_p

Кривые ограничения пикового тока

На графиках показана зависимость пикового тока I_p (кА) от расчетного тока короткого замыкания I_{rms} (кА).

S 200-S 200 M-S 200 P, характеристики В-С; DS 200-DS 200 M, характеристики В-С

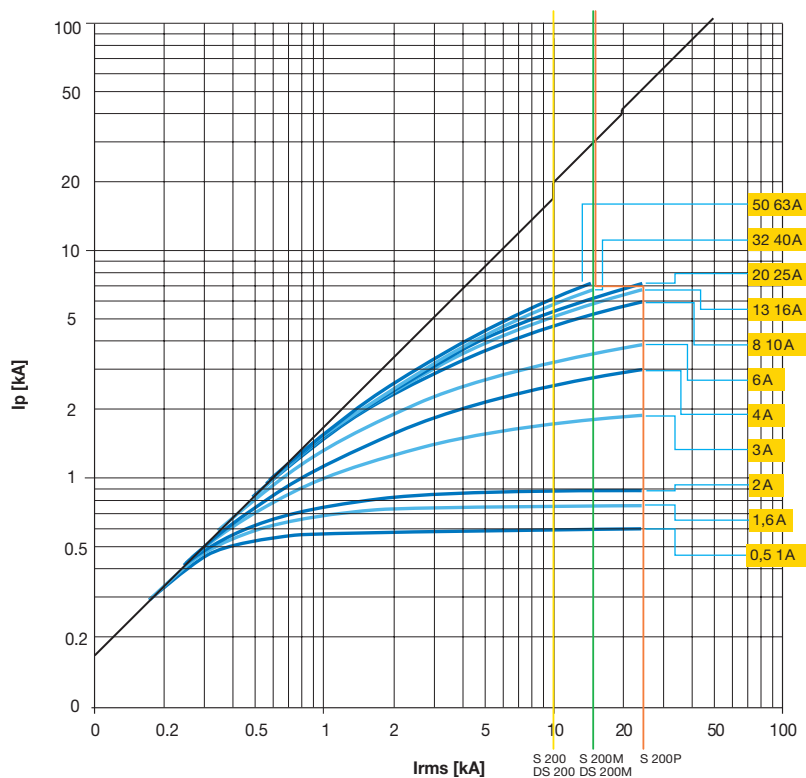

2CSC400413F0202

S 200-S 200 M-S 200 P, характеристики К-Д

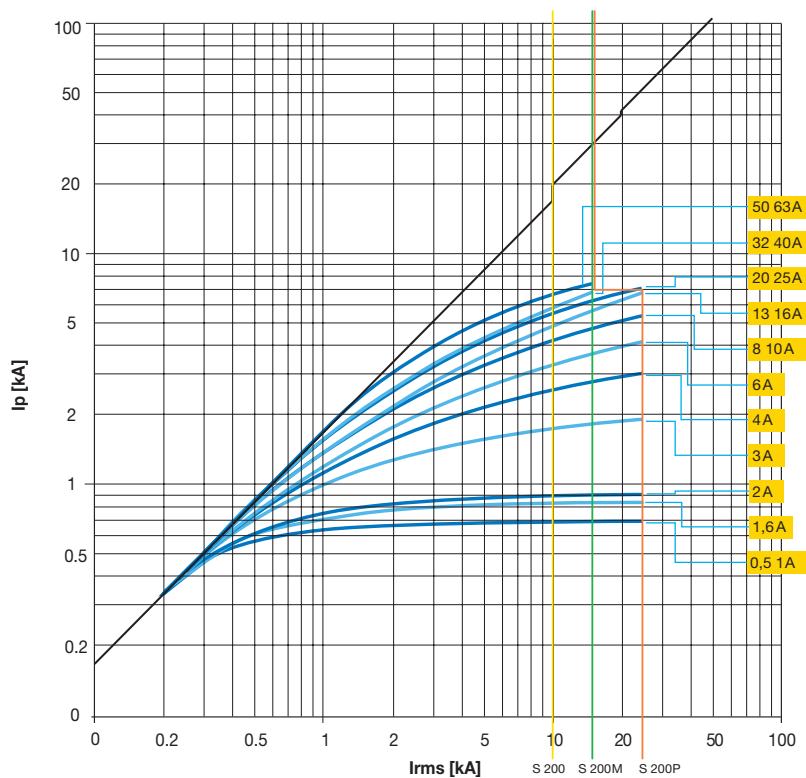

2CSC400414F0202

Подробные технические характеристики

Ограничение пикового тока I_p

S 200-S 200 M-S 200 P, характеристика Z

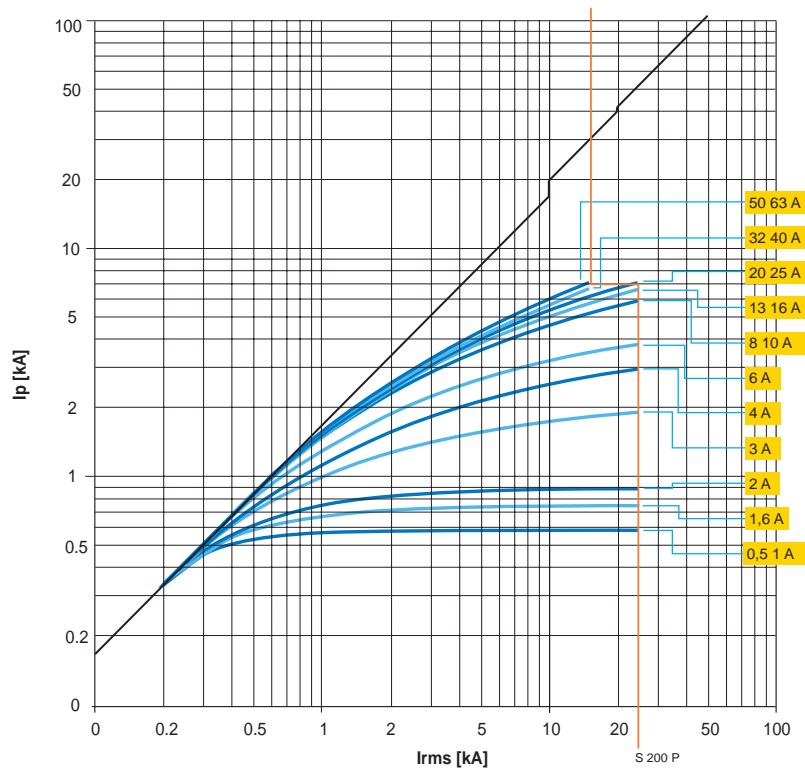

20CS040415F0202

S 800 S характеристики В, С, D и К

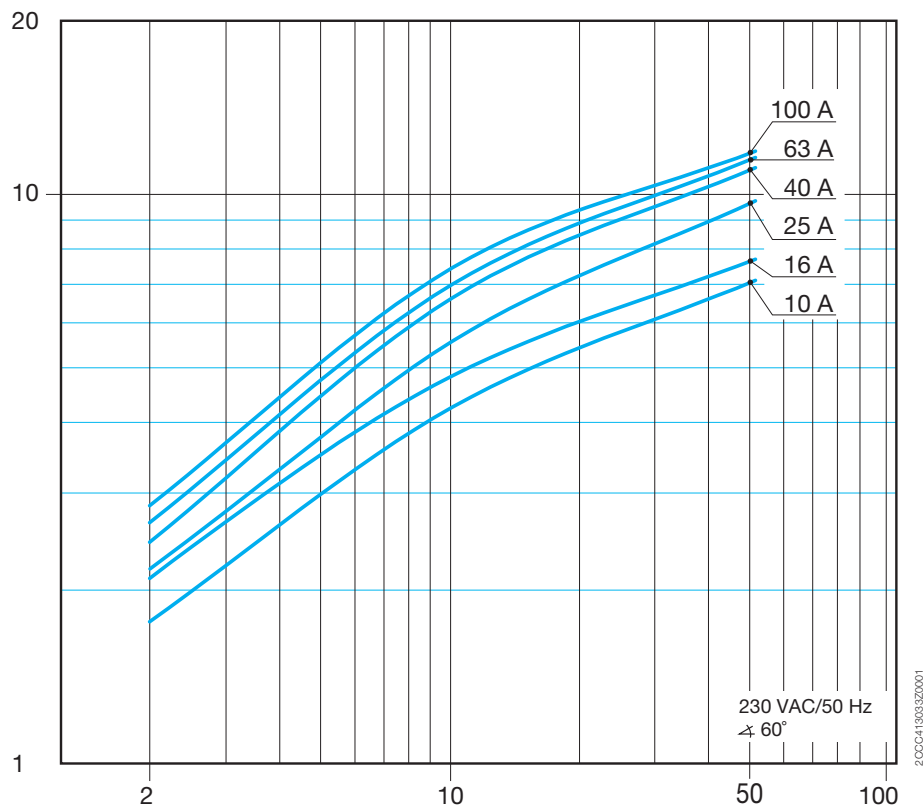
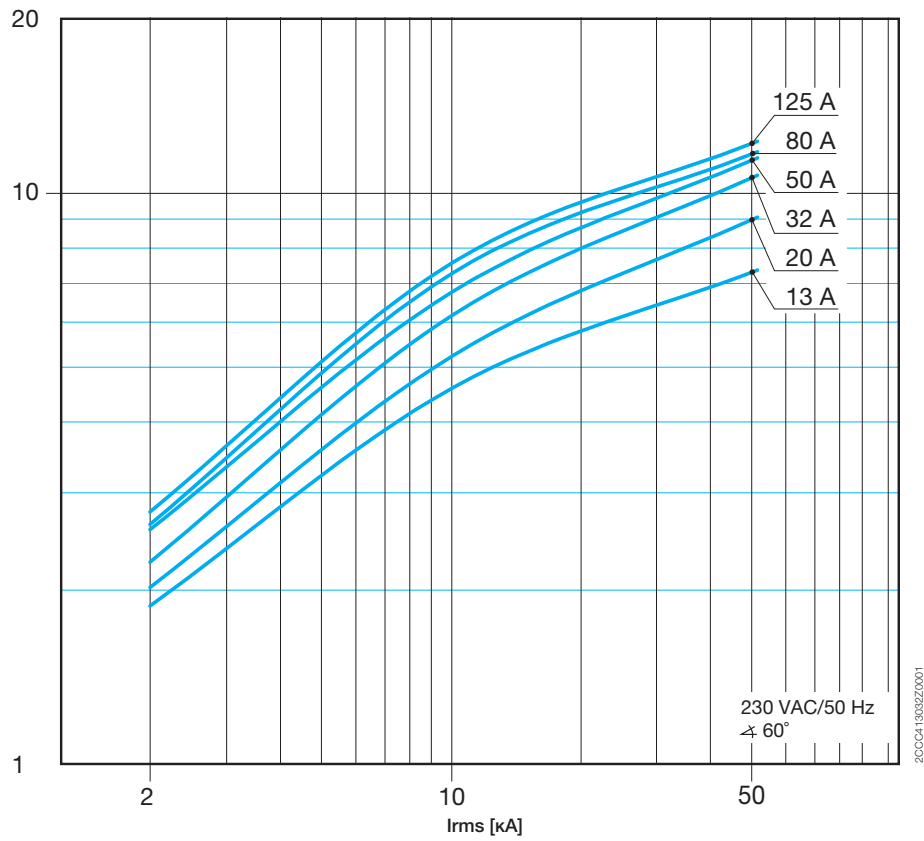

Подробные технические характеристики

Ограничение пикового тока I_p

S 800 N характеристики B, C и D

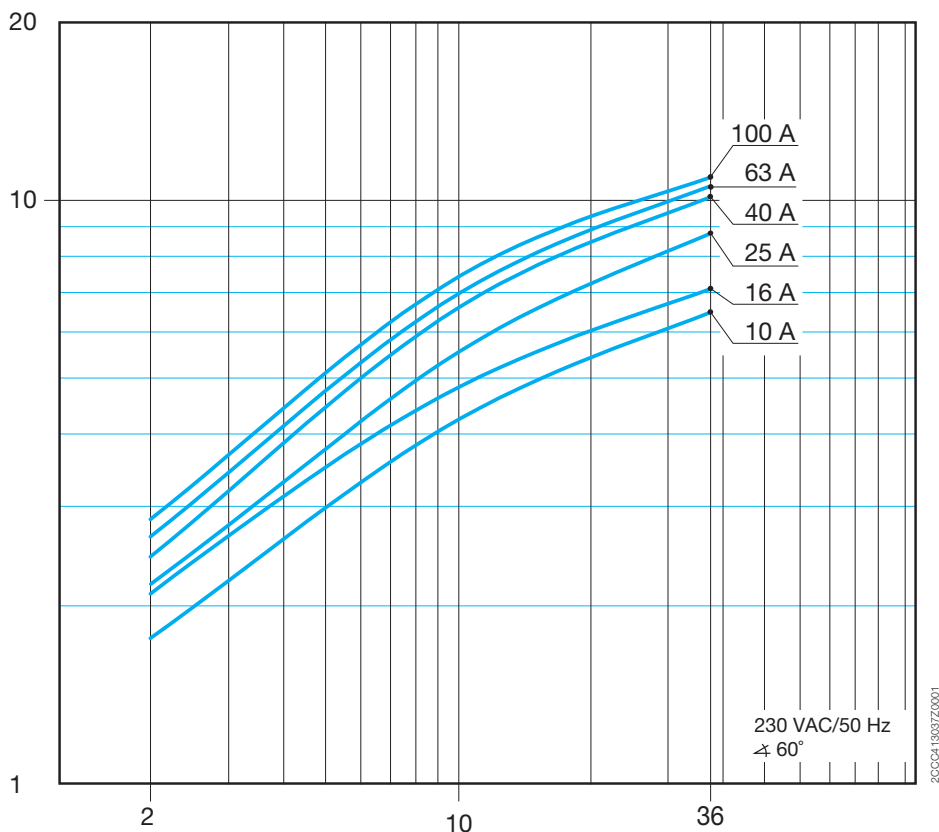
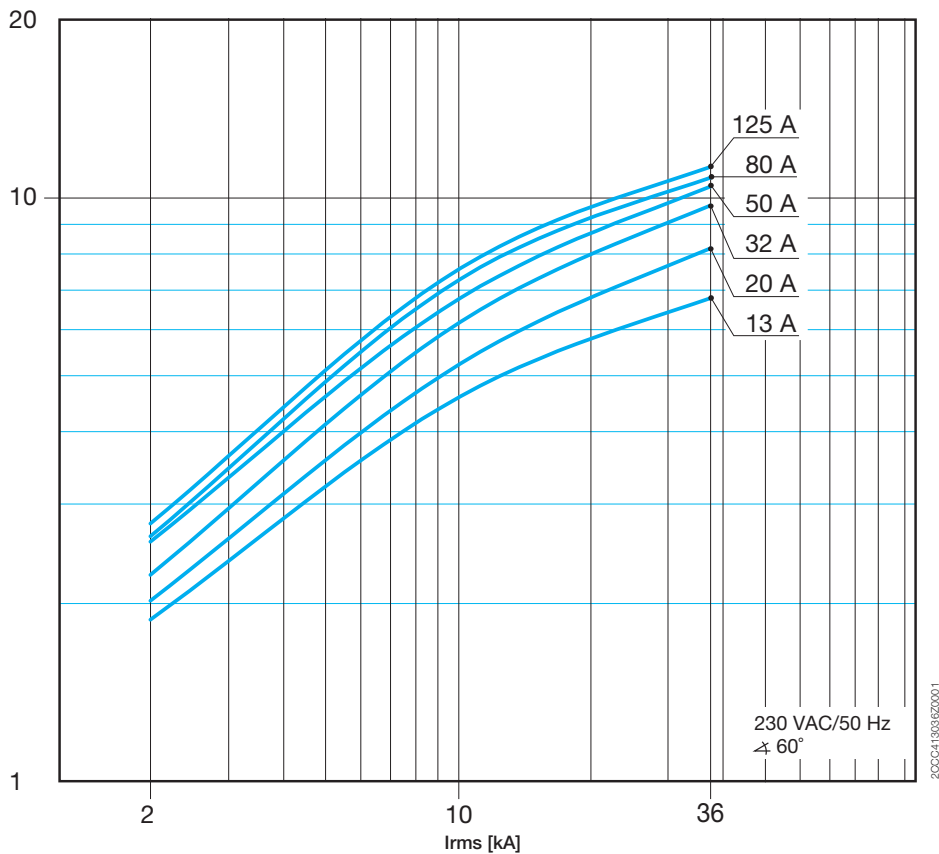

10

S 800 C характеристики В, С, D и К

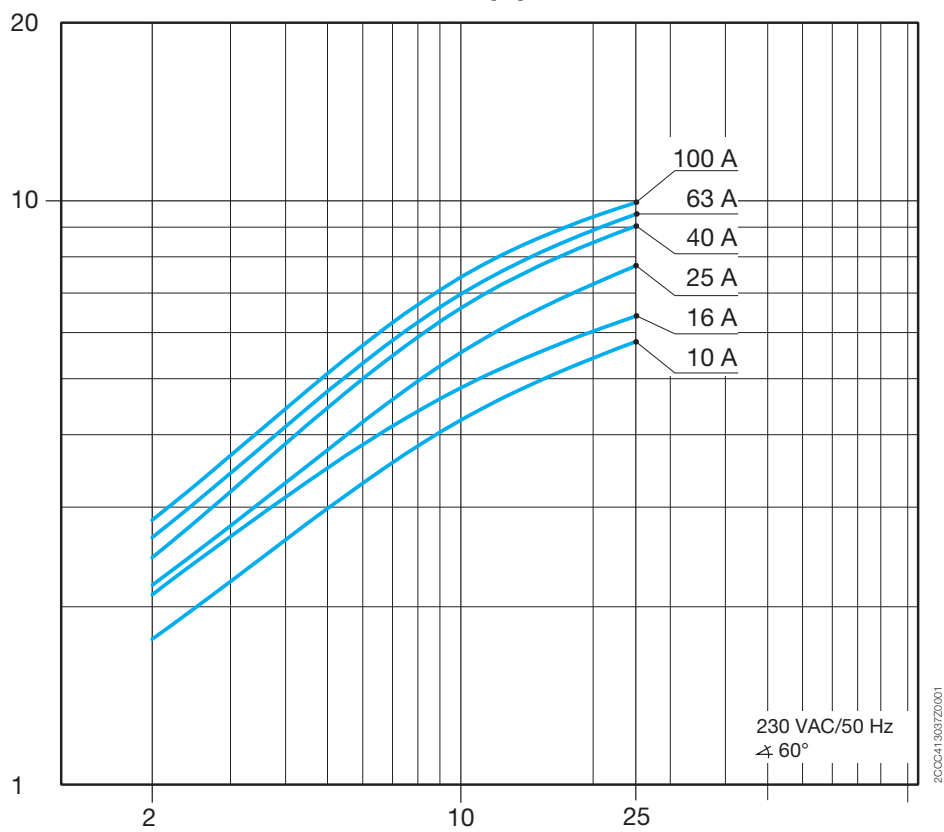
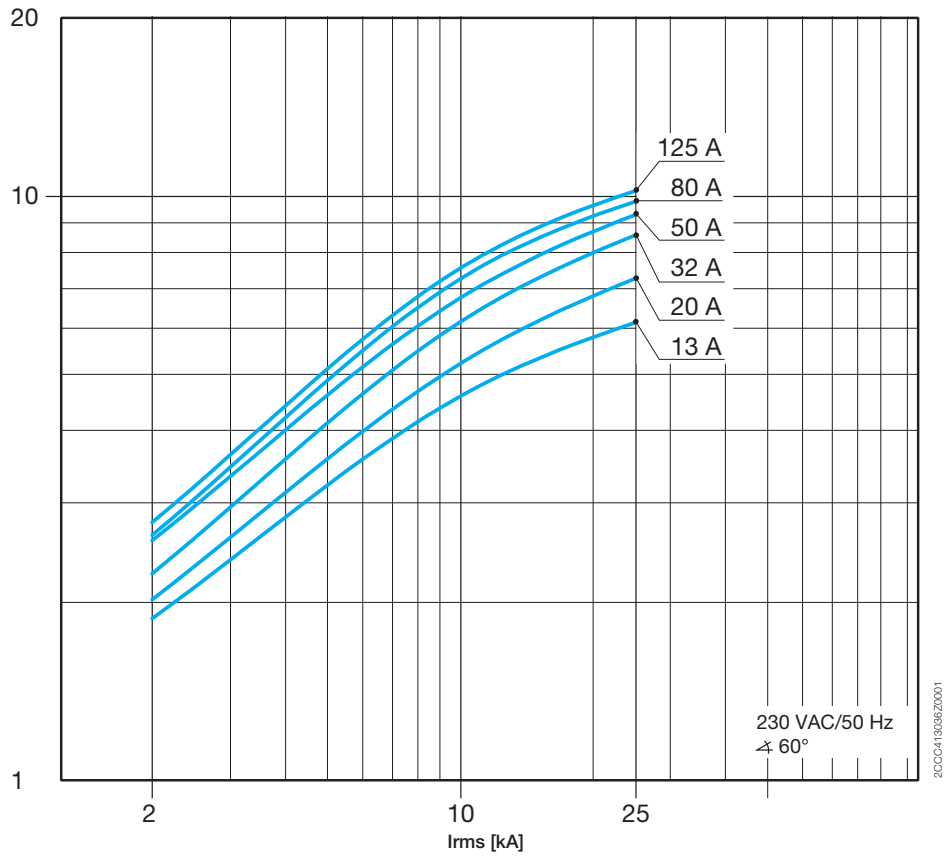

Подробные технические характеристики Ограничение пикового тока I_p

DS201 L - DS201 - DS201 M

DS202C - DS202C M характеристики В и С

230 В

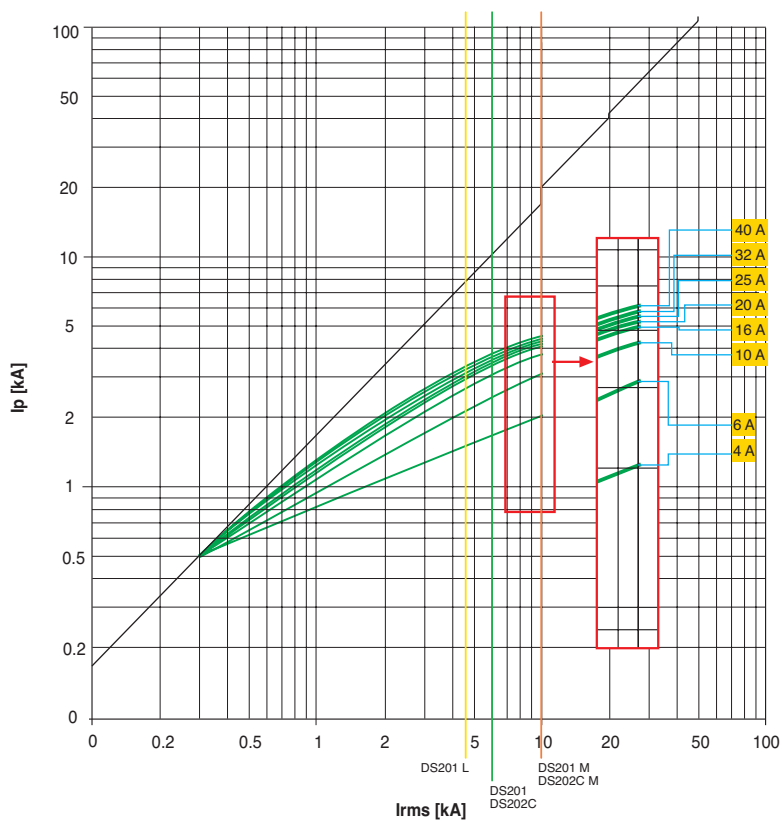

2CS400421P0202

DS203NC L, характеристики B

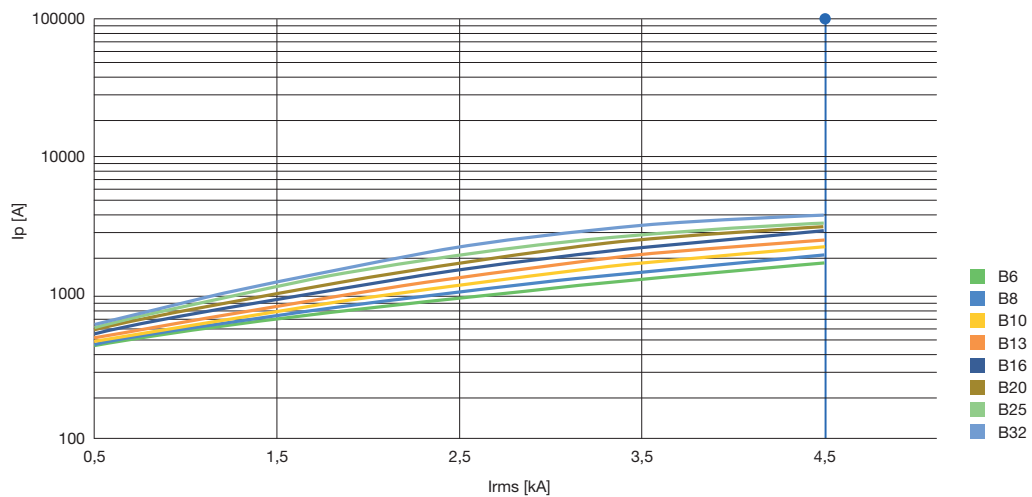

DS203NC, характеристика B

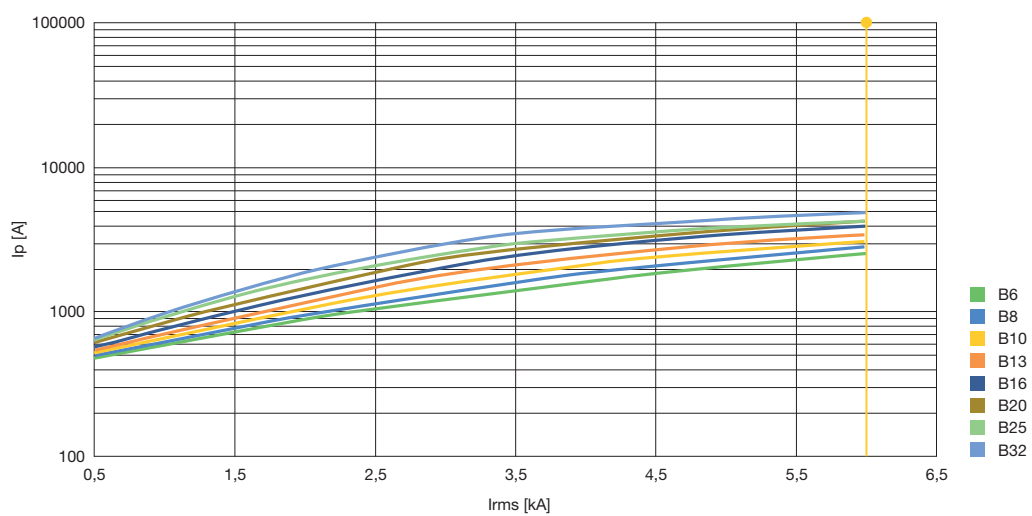

Подробные технические характеристики

Ограничение пикового тока I_p

DS203NC L, характеристика C

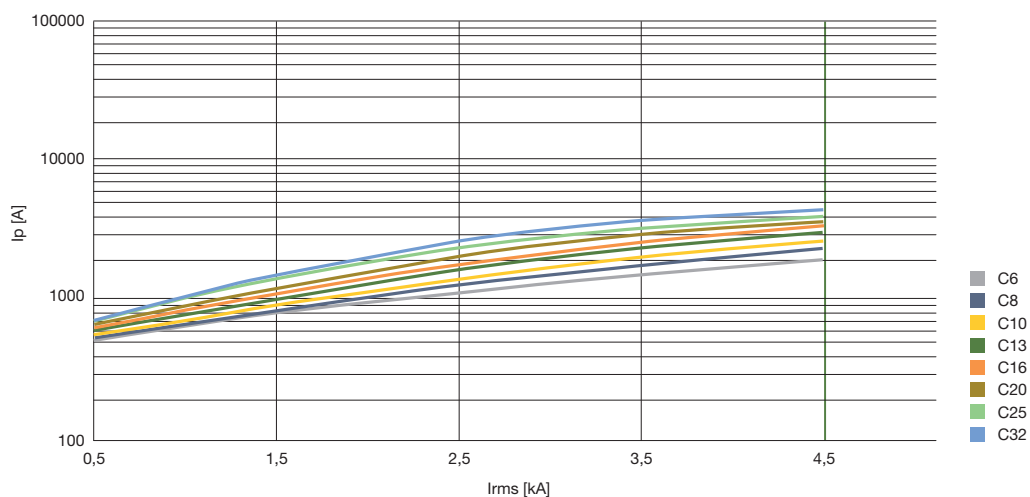

DS203NC, характеристика C

10

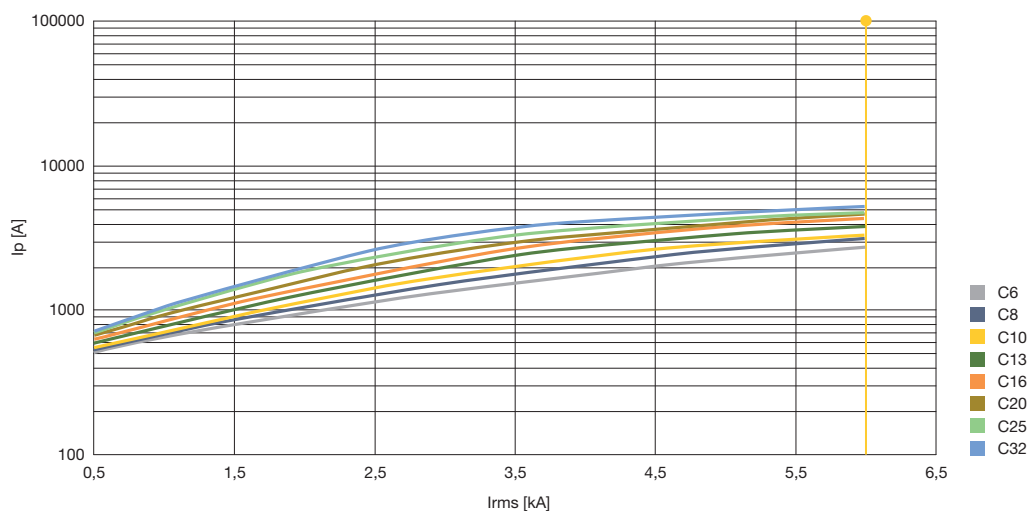

DS203NC, характеристика K

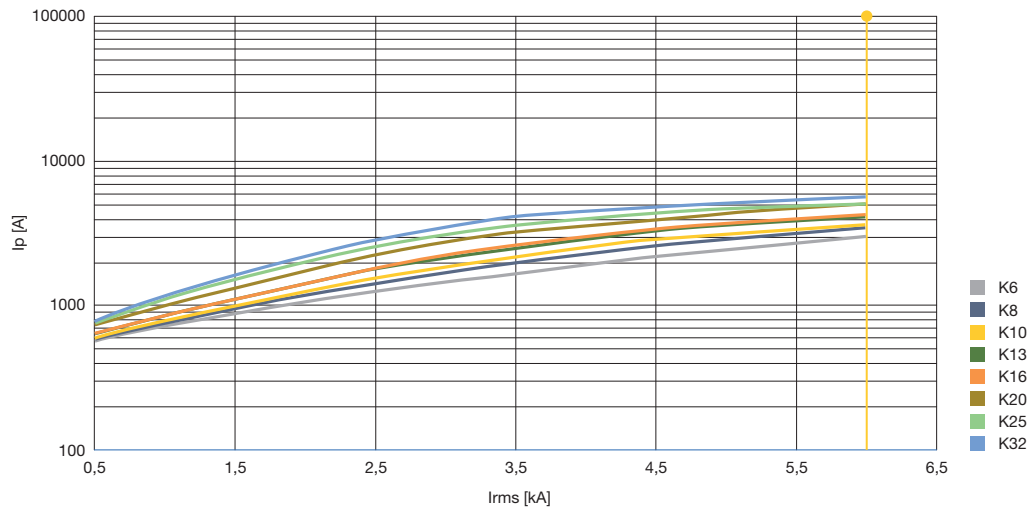

Подробные технические характеристики

Координация защиты

Резервная защита

Ниже в таблицах приведены значения максимального тока короткого замыкания (в кА, отключающая способность согласно стандарту IEC60947-2), при которых гарантируется резервная защита при использовании двух выбранных автоматических выключателей.

В таблицах перечисляются все возможные комбинации автоматических выключателей АББ в литом корпусе серии SACE Tmax и модульных автоматических выключателей АББ, а также всевозможные комбинации модульных автоматических выключателей между собой.

Указанные в таблицах данные приведены для различных значений номинального напряжения.

-230/240 В для конфигураций с двумя модульными автоматическими выключателями;

– 400/415 В переменного тока для всех остальных конфигураций

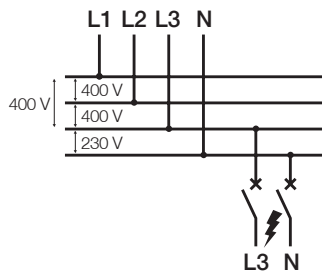

Селективная защита

Ниже в таблицах приведены значения максимального тока короткого замыкания (в кА, отключающая способность согласно стандарту IEC60947-2), при которых гарантируется селективная защита при использовании двух выбранных автоматических выключателей.

Таблицы охватывают возможные сочетания серии АББ SACE Tmax автоматических выключателей в литом корпусе и серии АББ модульных автоматических выключателей. При указанных в таблице значениях максимального тока короткого замыкания обеспечивается селективность. Указанные в таблицах данные приведены для различных значений номинального напряжения.

-230/240 В для конфигураций с 2-мя модульными автоматическими выключателями, а также 400/415 В для конфигураций, где на стороне питания установлен силовой автоматический выключатель, а на стороне нагрузки – модульный.

-400/415 В переменного тока для всех остальных конфигураций.

Примечание

В приведенных ниже таблицах дана отключающая способность при 415 В переменного тока для автоматических выключателей SACE Tmax.

Tmax при 415 В переменного тока,

Версия	I _{cu} [кА]
B	16
C	25
N	36
S	50
H	70
L (T2)	85
L (T4, T5)	120
V	200

Надпись

MCB = модульные автоматические выключатели (S200, S 800)

MCCB = автоматические выключатели в литом корпусе (Tmax)

Для автоматических выключателей в литом корпусе или воздушных:

- TM = термомангнитный расцепитель
 - TMD (Tmax)
 - TMA (Tmax)
- M = только магнитное расцепление
 - MF (Tmax)
 - MA (Tmax)
- EL = электронное расцепление
 - PR221DS – PR222DS (Tmax)

Для модульных автоматических выключателей:

- V = характеристика отключения ($I_m=3...5I_n$)
- C = характеристика отключения ($I_m=5...10I_n$)
- D = характеристика отключения ($I_m=10...20I_n$)
- K = характеристика отключения ($I_m=10...14I_n$)
- Z = характеристика отключения ($I_m=2...3I_n$)

Для решений, не указанных в этих таблицах, см. вебсайт:

SOC - Selected Optimized Coordination
<https://applications.it.abb.com/SOC/Selectivity>

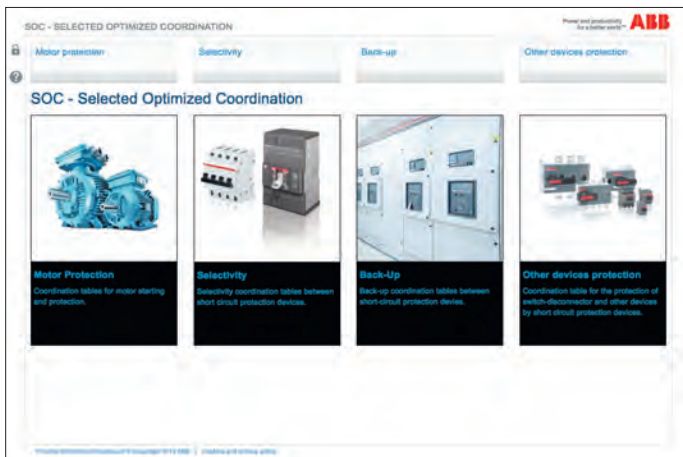

Technology	Series	XT2	XT3
PIL	N S H L V NI S		
35	36 50 70 120 150 36 50	1.6, 180	1.6, 180
40	36 50 70 120 150 36 50	1.6, 180	1.6, 180
45	36 50 70 120 150 36 50	1.6, 180	1.6, 180
50	36 50 70 120 150 36 50	1.6, 180	1.6, 180
63	36 50 70 120 150 36 50	1.6, 180	1.6, 180
80	36 50 70 120 150 36 50	1.6, 180	1.6, 180
100	36 50 70 120 150 36 50	1.6, 180	1.6, 180
125	36 50 70 120 150 36 50	1.6, 180	1.6, 180
160	36 50 70 120 150 36 50	1.6, 180	1.6, 180
200	36 50 70 120 150 36 50	1.6, 180	1.6, 180
250	36 50 70 120 150 36 50	1.6, 180	1.6, 180
320	36 50 70 120 150 36 50	1.6, 180	1.6, 180
400	36 50 70 120 150 36 50	1.6, 180	1.6, 180

Для решений, не указанных в этих таблицах, относящихся к SMISSLINE или S800, пожалуйста, используйте брошюру 2CCC451039L0209

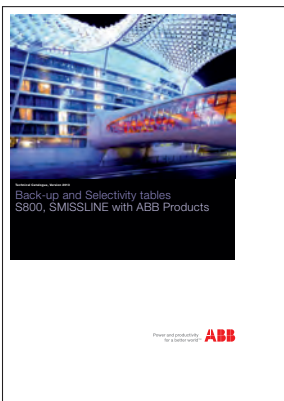

Подробные технические характеристики Резервная защита (back-up)

Модульный авт. выключатель (MCB) – Модульный авт. выключатель (MCB) при 240 В

			Сто- рона пита- ния	S200	S200M	S200P	S200P	25gG	40gG	50gG	63gG	80gG	100gG
Сторона нагрузки	Хар- ка	Icu [кА]	In [A]	B-C	B-C	B-C	B-C						
				20	25	40	25						
DS201 L	B,C	6	2...40	20	25	40	25	35	25	20	15	10	10
DS201 DS202C	B,C,D	10	2...40	20	25	40	25	35	25	20	15	10	10
DS201 M DS202C M	B,C	10	2...40	20	25	40	25	35	25	20	15	10	10
S200	B,C, K,Z	20	0,5...63		25	40	25						
S200 M	B,C,D	25	0,5...63			40							
S200 P	B,C	40	0,5...25										
	D,K,Z	25	32...63										

Автоматический выключатель в литом корпусе при 415В - АВДТ DS201/DS202C при 240В

				Сто- рона пит	XT1	XT1	XT1	XT2	XT3	XT4	XT1	XT2	XT3	XT4	XT1	XT2	XT4	XT2	XT4	XT4
Сторона нагрузки	Хар- ка.	In [A]	Icu [кА]	Версия	B	C	N	N	N	N	S	S	S	S	H	H	H	L	L	V
				DS201 L	B, C	2..25 32, 40	6	18	18	18	20	10	18	18	20	10	18	18	20	18
DS201 DS202C	B,C, D,K	2..25 32, 40	10	18	18	18	25	18	20	20	25	18	10	10	18	10	18	10	18	10
DS201 M DS202C M	B,C	2..25 32, 40	10	18	18	18	25	18	20	20	25	18	10	10	18	10	18	10	18	10

Предохранитель-АВДТ DS203NC (230/400В)

Сторона нагрузки	Хар-ка	Сторона питания		gL/GG						
		Icu [kA]	In[A]	25	40	63	80	100	125	160
DS203NC L	C	6	6...32	100	70	40	15	15	10	10
DS203NC	B,C,K	10	6...32	100	70	40	15	15	10	10

Автоматический выключатель в литом корпусе Tmax XT -АВДТ DS203NC (230/400В)

Сторона нагрузки	Хар-ка	Сторона питания		XT1	XT1	XT1	XT2	XT3	XT4	XT1	XT2	XT3
		In [A]	Icu[KA]	B	C	N	N	N	N	S	S	S
DS203NC L	C	6...25	6	18	25	36	36	36	36	50	50	50
		32		10	10	10	16	10	10	10	16	10
DS203NC	B,C,K	6...16	10	16	16	16	25	16	25	16	25	16
		20...25					25		16		25	
		32					16		16		16	

Сторона нагрузки	Хар-ка	Сторона питания		XT4	XT1	XT2	XT4	XT2	XT4	XT2	XT4
		In [A]	Icu[KA]	S	H	H	H	L	L	V	V
DS203NC L	C	6...25	6	50	70	70	70	120	120	150	150
		32		10	16	20	10	20	10	20	10
DS203NC	B,C,K	6...16	10	25	16	25	25	25	25	25	25
		20...25		16		25	16	25	16	25	16
		32		16		16	16	16	16	16	16

Подробные технические характеристики

Резервная защита (back-up)

Предохранитель - АВДТ DS203NC (230/400В)

			Сторона питания	Предохранитель gL/gG							
Сторона нагрузки	Хар-ка	Icu [kA]	In[A]	25	32	40	50	63	80	100	125
DS203NC L	С	6	6	1	1.5	4	4.5	T	T	T	T
			8		1.2	3.5	4	T	T	T	T
			10		1.2	3.5	4	T	T	T	T
			13		1	3	3.5	5	T	T	T
			16		1	3	3.5	5	T	T	T
			20		1	3	3.5	5	T	T	T
			25		1	2	3	4.5	T	T	T
			32		1	2	3	4.5	5	T	T

			Сторона питания	Предохранитель gL/gG							
Сторона нагрузки	Хар-ка	Icu [kA]	In[A]	25	32	40	50	63	80	100	125
DS203NC	B,C,K	10	6	1	1.5	4	4.5	7	T	T	T
			8		1.2	3.5	4	6	T	T	T
			10		1.2	3.5	4	6	T	T	T
			13		1	3	3.5	5	T	T	T
			16		1	3	3.5	5	T	T	T
			20		1	3	3.5	5	8	T	T
			25		1	2	3	4.5	6.5	T	T
			32		1	2	3	4.5	5	8	T

10

Автоматический выключатель в литом корпусе Tmax XT- АВДТ DS203NC (230/400V)

			Сторона питания	XT2		XT1-XT2				XT1-XT2-XT3				XT3			
			Версия	B,C,N, S, H, L,V													
Сторона нагрузки	Хар-ка	Icu [kA]	Расцеп.	TM													
			In[A]	12.5	16	20	25	32	40	50	63	80	100	125	160	200	250
DS203NC L	С	6	6	T	T	T	T	T	T	T	T	T	T	T	T	T	T
			8			3	3	3	4,5	T	T	T	T	T	T	T	T
			10			3	3	3	4,5	T	T	T	T	T	T	T	T
			13					3	4,5	5	T	T	T	T	T	T	T
			16					3	4,5	5	T	T	T	T	T	T	T
			20						3	5	T	T	T	T	T	T	T
			25							5	T	T	T	T	T	T	T
			32									T	T	T	T	T	T

			Сторона питания	ХТ2	ХТ1-ХТ2						ХТ1-ХТ2-ХТ3				ХТ3		
			Версия	В,С,Н, S, H, L,V													
Сторона нагрузки	Хар-ка	Icu [kA]	Расцеп.	ТМ													
			In[A]	12,5	16	20	25	32	40	50	63	80	100	125	160	200	250
DS203NC	В, С, К	10	6	6	6	6	6	6	6	6	Т	Т	Т	Т	Т	Т	Т
			8			3	3	3	4,5	7,5	8,5	8,5	Т	Т	Т	Т	Т
			10			3	3	3	4,5	7,5	8,5	8,5	Т	Т	Т	Т	Т
			13					3	4,5	5	7,5	7,5	Т	Т	Т	Т	Т
			16					3	4,5	5	7,5	7,5	Т	Т	Т	Т	Т
			20						3	5	6	6	Т	Т	Т	Т	Т
			25							5	6	6	Т	Т	Т	Т	Т
			32								6	6	7,5	Т	Т	Т	Т

			Сторона питания	ХТ4													
			Версия	В,С,Н, S, H, L, V													
Сторона нагрузки	Хар-ка	Icu [kA]	Расцеп.	ТМ													
			In[A]	20	25	32	40	50	63	80	100	125	160	200	225	250	
DS203NC L	С	6	6	Т	Т	Т	Т	Т	Т	Т	Т	Т	Т	Т	Т	Т	Т
			8	3	3	3	4,5	Т	Т	Т	Т	Т	Т	Т	Т	Т	Т
			10	3	3	3	4,5	Т	Т	Т	Т	Т	Т	Т	Т	Т	Т
			13			3	4,5	5	Т	Т	Т	Т	Т	Т	Т	Т	Т
			16			3	4,5	5	Т	Т	Т	Т	Т	Т	Т	Т	Т
			20				3	5	Т	Т	Т	Т	Т	Т	Т	Т	Т
			25					5	Т	Т	Т	Т	Т	Т	Т	Т	Т
			32						Т	Т	Т	Т	Т	Т	Т	Т	Т

			Сторона питания	ХТ4													
			Версия	В,С,Н, S, H, L, V													
Сторона нагрузки	Хар-ка	Icu [kA]	Расцеп.	ТМ													
			In[A]	20	25	32	40	50	63	80	100	125	160	200	225	250	
DS203NC	В, С, К	10	6	6	6	6	6	Т	Т	Т	Т	Т	Т	Т	Т	Т	
			8	3	3	3	4,5	7,5	8,5	8,5	Т	Т	Т	Т	Т	Т	
			10	3	3	3	4,5	7,5	8,5	8,5	Т	Т	Т	Т	Т	Т	
			13			3	4,5	5	7,5	7,5	Т	Т	Т	Т	Т	Т	
			16			3	4,5	5	7,5	7,5	Т	Т	Т	Т	Т	Т	
			20				3	5	6	6	Т	Т	Т	Т	Т	Т	
			25					5	6	6	Т	Т	Т	Т	Т	Т	
			32						6	6	7,5	Т	Т	Т	Т	Т	

10

Подробные технические характеристики

Резервная защита (back-up)

			Сторона питания	XT2				XT4			
			Версия	B,C,N,S,H,L,V							
Сторона нагрузки	Хар-ка	Icu [kA]	Расцепитель	EL							
			In[A]	25	63	100	160	40	63	100, 160	250
DS203NC L	С	6	6	Т	Т	Т	Т	Т	Т	Т	Т
			8	Т	Т	Т	Т	Т	Т	Т	Т
			10	Т	Т	Т	Т	Т	Т	Т	Т
			13	Т	Т	Т	Т	Т	Т	Т	Т
			16		Т	Т	Т	Т	Т	Т	Т
			20		Т	Т	Т	Т	Т	Т	Т
			25		Т	Т	Т		Т	Т	Т
			32		Т	Т	Т		Т	Т	Т

			Сторона питания	XT2				XT4			
			Версия	B,C,N,S,H,L,V							
Сторона нагрузки	Хар-ка	Icu [kA]	Расцепитель	EL							
			In[A]	25	63	100	160	40	63	100, 160	250
DS203NC	В, С, К	10	6	Т	Т	Т	Т	Т	Т	Т	Т
			8	Т	Т	Т	Т	Т	Т	Т	Т
			10	Т	Т	Т	Т	Т	Т	Т	Т
			13	Т	Т	Т	Т	Т	Т	Т	Т
			16		Т	Т	Т	Т	Т	Т	Т
			20		Т	Т	Т	Т	Т	Т	Т
			25		Т	Т	Т		Т	Т	Т
			32		Т	Т	Т		Т	Т	Т

10

Модульный автоматический выключатель – Модульный автоматический выключатель при 415 В

Сторона нагрузки	Хар-ка	Сторона питания		S200	S200M	S200P	
		Icu [кА]	In [А]	В-С	В-С	В-С	
				10	15	25	15
				0.5..63	0.5..63	0.5..25	32..63
S200	В,С,К,З	10	0.5..63		15	25	15
S200M	В,С	15	0.5..63			25	
S200P	В,С,	25	0.5..25				
	Д,К,З	15	32..63				

S800N – S200 при 230/400 В

Сторона нагрузки	Хар-ка	Сторона питания		S800N								
		Icu [кА]	In [А]	В, С, D								
				25	32	40	50	63	80	100	125	
S200	В	10	6	36	36	36	36	36	36	36	36	36
			10	36	36	36	36	36	36	36	36	36
			13	36	36	36	36	36	36	36	36	36
			16	36	36	36	36	36	36	36	36	36
			20		36	36	36	36	36	36	36	36
			25			36	36	36	36	36	36	36
			32				36	36	36	36	36	36
			40					36	36	36	36	36
			50						36	36	36	36
			63							36	36	36

Сторона нагрузки	Хар-ка	Сторона питания		S800N								
		Icu [кА]	In [А]	В, С, D								
				25	32	40	50	63	80	100	125	
S200	С	10	0.5...6	36	36	36	36	36	36	36	36	36
			8	36	36	36	36	36	36	36	36	36
			10	36	36	36	36	36	36	36	36	36
			13	36	36	36	36	36	36	36	36	36
			16	36	36	36	36	36	36	36	36	36
			20		36	36	36	36	36	36	36	36
			25			36	36	36	36	36	36	36
			32				36	36	36	36	36	36
			40					36	36	36	36	36
			50						36	36	36	36
			63							36	36	36

Подробные технические характеристики Резервная защита (back-up)

S800N – S200M при 230/400 В

Сторона нагрузки	Хар-ка	Сторона питания		S800N								
		I _{cu} [кА]	I _n [А]	B, C, D								
				25	32	40	50	63	80	100	125	
S200M	B	15	6...16	36	36	36	36	36	36	36	36	36
			20		36	36	36	36	36	36	36	36
			25			36	36	36	36	36	36	36
			32				36	36	36	36	36	36
			40						36	36	36	36
			50							36	36	36
			63								36	36

Сторона нагрузки	Хар-ка	Сторона питания		S800N								
		I _{cu} [кА]	I _n [А]	B, C, D								
				25	32	40	50	63	80	100	125	
S200M	C	15	0.5...16	36	36	36	36	36	36	36	36	36
			20		36	36	36	36	36	36	36	36
			25			36	36	36	36	36	36	36
			32				36	36	36	36	36	36
			40						36	36	36	36
			50							36	36	36
			63								36	36

10

S800N – S200P при 230/400 В

Сторона нагрузки	Хар-ка	Сторона питания		S800N								
		I _{cu} [кА]	I _n [А]	B, C, D								
				25	32	40	50	63	80	100	125	
S200P	B	25	6...16	36	36	36	36	36	36	36	36	36
			20		36	36	36	36	36	36	36	36
			25			36	36	36	36	36	36	36
		15	32				36	36	36	36	36	36
			40						36	36	36	36
			50							36	36	36
			63								36	36

		Сторона питания		S800N							
		Хар-ка		B, C, D							
Сторона нагрузки		Icu [кА]	In [A]	36							
				S200P	C	25	0.5...16	25	32	40	50
20		36	36				36	36	36	36	36
25			36				36	36	36	36	36
15	32						36	36	36	36	36
	40							36	36	36	36
	50								36	36	36
	63									36	36

S800C – S200 при 230/400 В

		Сторона питания		S800C							
		Хар-ка		B, C, D							
Сторона нагрузки		Icu [кА]	In [A]	25							
				S200	B	10	6	25	25	25	25
10	25	25	25				25	25	25	25	25
13	25	25	25				25	25	25	25	25
16	25	25	25				25	25	25	25	25
20		25	25				25	25	25	25	25
25			25				25	25	25	25	25
32							25	25	25	25	25
40								25	25	25	25
50									25	25	25
63								25	25		

		Сторона питания		S800C							
		Хар-ка		B, C, D							
Сторона нагрузки		Icu [кА]	In [A]	25							
				S200	C	10	0.5...6	25	25	25	25
8	25	25	25				25	25	25	25	25
10	25	25	25				25	25	25	25	25
13	25	25	25				25	25	25	25	25
16	25	25	25				25	25	25	25	25
20		25	25				25	25	25	25	25
25			25				25	25	25	25	25
32							25	25	25	25	25
40								25	25	25	25
50									25	25	25
63								25	25		

Подробные технические характеристики

Резервная защита (back-up)

S800C – S200M при 230/400 В

		Сторона питания		S800C								
		Хар-ка		B, C, D								
Сторона нагрузки		Icu [кА]	In [A]	25								
				25	32	40	50	63	80	100	125	
S200M	B	15	6...16	25	25	25	25	25	25	25	25	25
			20		25	25	25	25	25	25	25	25
			25			25	25	25	25	25	25	25
			32				25	25	25	25	25	25
			40						25	25	25	25
			50							25	25	25
			63								25	25

		Сторона питания		S800C								
		Хар-ка		B, C, D								
Сторона нагрузки		Icu [кА]	In [A]	25								
				25	32	40	50	63	80	100	125	
S200M	C	15	0.5...16	25	25	25	25	25	25	25	25	25
			20		25	25	25	25	25	25	25	25
			25			25	25	25	25	25	25	25
			32				25	25	25	25	25	25
			40						25	25	25	25
			50							25	25	25
			63								25	25

S800C – S200P при 230/400 В

		Сторона питания		S800C								
		Хар-ка		B, C, D								
Сторона нагрузки		Icu [кА]	In [A]	25								
				25	32	40	50	63	80	100	125	
S200P	B	25	6...16	25	25	25	25	25	25	25	25	25
			20		25	25	25	25	25	25	25	25
			25			25	25	25	25	25	25	25
		15	32				25	25	25	25	25	25
			40						25	25	25	25
			50							25	25	25
			63								25	25

		Сторона питания		S800C								
		Хар-ка		B, C, D								
Сторона нагрузки		Icu [кА]	In [A]	25								
				25	32	40	50	63	80	100	125	
S200P	C	25	0.5...16	25	25	25	25	25	25	25	25	25
			20		25	25	25	25	25	25	25	25
			25			25	25	25	25	25	25	25
		15	32				25	25	25	25	25	25
			40						25	25	25	25
			50							25	25	25
			63								25	25

Автоматические выключатели в литом корпусе – Модульные автоматические выключатели при 415 В

			Сторона питания	XT1			XT2	XT3	XT4	XT1	XT2	XT3	XT4	XT1	XT2	XT4	XT2	XT4	XT2	XT4	
			Версия	B	C	N				S				H				L			V
Сторона нагрузки	Хар-ка	In [A]	Icu [кА]	18	25	36				50				70				120			150
S200	B,C,K,Z	0,5..10	10	18	25	30	36	36	36	30	36	40	40	30	40	40	40	30	40	30	40
		13..63										16									
S200M	B,C,D,K,Z	0,5..10	15	18	25	30	36	36	36	30	50	40	40	30	70	40	40	40	30	40	30
		13..63										25			60		40				
S200P	B,C,D,K,Z	0,5..10	25			30	36	36	36	30	50	40	40	30	70	40	60	30	60	30	60
		13..25				30	36	30	36	30	50	30	40	30	60	40	40	30	40	30	
		32..63				15	18	25	30	36	25	36	30	50	25	40	30	60	40	40	30
S800N	B,C,D	6..125	36						50	50	50	50	70	70	70	120	120	150	150		
S800S	B,C,D,K	6..125	50										70	70	70	120	120	150	150		
S800C	B,C,D,K	10..125				36	36	36	36	50	50	50	50	70	70	70	120	120	150	150	

Подробные технические характеристики

Резервная защита (back-up)

Отключающая способность

Определение: В и С согласно IEC EN 60 898, Icn
К и Z согласно IEC EN 60 947-2, Icu

Тип Хар-ка срабатывания Номинальный ток	Переменный ток					Постоянный ток 1 фаза	Резервная защита до предельной отключающей способности для защитного устройства Плавкий предохранитель
	1 фаза		2/3 фазы		1 фаза		
	133 В	230 В	230 В 133/230 В	400 В 230/400 В		60 В	кА/Т ≤ мс
S 200-B S 200 M-B	A	кА/cosφ	кА/cosφ	кА/cosφ	кА/cosφ	10/4,0	63 А
	6	10/0,5	6/0,7 10/0,5 (S 200 M-B)	10/0,5	6/0,7 10/0,5 (S 200 M-B)		100 А
	10 ... 20						100 А
	25 ... 32						125 А
	40						160 А
50 ... 63							
S 200-C S 200 M-C	0,5 ... 2	50 кА				10/4,0	не требуется
	3 ... 4	10/0,5	6/0,7 10/0,5 (S 200 M-C)	10/0,5	6/0,7 10/0,5 (S 200 M-C)		20 А
	6						40 А
	8						63 А
	10 ... 20						100 А
	25 ... 32						100 А
	40						125 А
50 ... 63	160 А						
S 200-K S 200 M-K	0,5 ... 2	50 кА				10/4,0	не требуется
	3	10/0,5	6/0,7 10/0,5 (S 200 M-K)	10/0,5	6/0,7 10/0,5 (S 200 M-K)		20 А
	4						25 А
	6 ... 10						63 А
	16 ... 20						80 А
	25 ... 32						100 А
	40						125 А
50 ... 63	160 А						
S 200-Z S 200 M-Z	0,5 ... 2	50 кА				10/4,0	не требуется
	3 ... 4	10/0,5	6/0,7 10/0,5 (S 200 M-Z)	10/0,5	6/0,7 10/0,5 (S 200 M-Z)		20 А
	6						35 А
	8						40 А
	10 ... 16						63 А
	20 ... 25						80 А
	32 ... 40						100 А
50 ... 63	125 А						

1. В симметрично заземленных сетях постоянного тока 2-полюсные автоматические выключатели могут применяться до 125 В постоянного тока (последовательное соединение). В этом случае отключающая способность на один уровень выше по сравнению с эквивалентной 1-полюсной установкой. Полярность не требуется учитывать. Таким образом, разрешается любой режим подключения.

2. Резервная защита необходима только если расчетный ток короткого замыкания может превысить номинальную отключающую способность.

Отключающая способность

Определение: В и С согл. IEC EN 60 898, Icn

К и Z согл. IEC EN 60 947-2, Icu

Тип Хар-ка отключения Номинальный ток	A	Переменный ток				Постоянный ток	Резервная защита до предельной отключающей способности для защитного устройства	
		1 фаза		2/3 фазы				1 фаза
		133 В	230 В	230 В 133/230 В	400 В 230/400 В			
	кА/cosφ	кА/cosφ	кА/cosφ	кА/cosφ	кА/Т ≤ мс	gG		
S 200 P-B	6					10/4,0	63 А	
	10, 13	25/0,25	25/0,25	25/0,25	25/0,25		80 А	
	16 ... 25					15/4,0	100 А	
	32 ... 40	15/0,25	15/0,25	15/0,25	15/0,25		125 А	
	50 ... 63					10/4,0	160 А	
S 200 P-C	0,5 ... 2	50 кА					не требуется	
	3, 4						32 А	
	6, 8	25/0,25	25/0,25	25/0,25	25/0,25	10/4,0	63 А	
	10 ... 13						80 А	
	16 ... 25					15/4,0	100 А	
	32 ... 40 50 ... 63	15/0,25	15/0,25	15/0,25	15/0,25	10/4,0	125 А 160 А	
S 200 P-K, Z	0,5 ... 2	50 кА					не требуется	
	3						25 А	
	4					10/4,0	35 А	
	6	25/0,25	25/0,25	25/0,25	25/0,25		63 А	
	8						80 А	
	10 ... 20					15/4,0	100 А	
	25					15/4,0	125 А	
32 ... 63	15/0,25	15/0,25	15/0,25	15/0,25	10/4,0	160 А		

1. В симметрично заземленных сетях постоянного тока 2-полюсные автоматические выключатели могут применяться до 125 В постоянного тока (последовательное соединение). Полярность не требуется учитывать. Таким образом, разрешается любой режим подключения.

2. Резервная защита необходима только если расчетный ток короткого замыкания может превысить номинальную отключающую способность.

Подробные технические характеристики Резервная защита (back-up)

Плавкий предохранитель gG – Модульный авт. выключатель S 200, S 200 M

240 В	Сторона питания		Плавкий предохранитель gG
Сторона нагрузки	Характеристика	In [A]	In [A]
S200 S200 M	B	6	63
		10...20	100
		25...32	100
		40	125
		50...63	160
S200 S200 M	C	3...4	20
		6	40
		8	63
		10...20	100
		25...32	100
		40	125
		50...63	160
S200	K	3	20
		4	25
		6...10	63
		16...20	80
		25...32	100
		40	125
		50...63	160
S200	Z	3...4	20
		6	35
		8	40
		10...16	63
		20...25	80
		32...40	100
50...63	125		

Эта таблица иллюстрирует координацию между модульным автоматическим выключателем и значением максимального тока предохранителя, установленного перед ним. Сочетание двух защит позволяет повысить отключающую способность до отключающей способности комбинированного предохранителя. Например, модульный автоматический выключатель S 201-C16, стоящий перед ним предохранитель с In до 100 А (отключающая способность: 100 кА). Защита модульного автоматического выключателя до 100 кА.

Плавкий предохранитель gG – Модульный авт. выключатель S 200 P

240 В	Сторона питания		Плавкий предохранитель gG
Сторона нагрузки	Характеристика	In [A]	In [A]
		S200 P	B
10, 13	80		
16...25	100		
32...40	125		
50...63	160		
S200 P	C	3, 4	40
		6, 8	63
		10, 13	100
		16...25	100
		32...40	125
S200 P	K, Z	3	25
		4	35
		6	63
		8	80
		10...20	100
		25	125
		32...63	160

Эта таблица иллюстрирует координацию между модульным автоматическим выключателем и значением максимального тока предохранителя, установленного перед ним. Сочетание двух защит позволяет повысить отключающую способность до отключающей способности комбинированного предохранителя. Например, модульный автоматический выключатель S 201-C16, стоящий перед ним предохранитель с In до 100 А (отключающая способность: 100 кА). Защита модульного автоматического выключателя до 100 кА.

Подробные технические характеристики

Таблицы селективности

Автоматические выключатели в литом корпусе Tmax XT - Модульные автоматические выключатели S200 / S200M с характеристиками В, С при 400 В перем.

Сторона нагрузки		Сторона питания		MCCB																									
				Тип		Tmax XT																							
		Серия		XT1												XT2						XT3							
		Хар-ка		B,C,N,S,H												N,S,H,L,V						N,S							
		Расцепитель		TM												TM						TM							
lu	160												160						250										
	18,25,36,50,70												36,50,70,120,150						36,50										
Icu	18,25,36,50,70												36,50,70,120,150						36,50										
In	16	20	25	32	40	50	63	80	100	125	160	12.5	63	80	100	125	160	63	80	100	125	160	200	250					
S200	B,C	10	0.5..4	T10	T10	T10	T10	T10	T10	T10	T10	T10	T10	T10	T10	T10	T10	T10	T10	T10	T10	T10	T10	T10	T10	T10			
			6	3	3	3	5	6	6	T10	T10	T10	T10	T10	T10	T10	T10	T10	T10	T10	T10	T10	T10	T10	T10	T10	T10		
			8		3	3	5	6	6	T10	T10	T10	T10	T10	T10	T10	T10	T10	T10	T10	T10	T10	T10	T10	T10	T10	T10	T10	
			10			3	3	3	4.5	7.5	7.5	T10	T10	T10	T10	T10	T10	T10	T10	T10	T10	T10	T10	T10	T10	T10	T10	T10	
			13				3	3	4.5	7.5	7.5	T10	T10	T10	T10	T10	T10	T10	T10	T10	T10	T10	T10	T10	T10	T10	T10	T10	
			16					3	4.5	5	7.5	T10	T10	T10	T10	T10	T10	T10	T10	T10	T10	T10	T10	T10	T10	T10	T10	T10	
			20						3	5	6	T10	T10	T10	T10	T10	T10	T10	T10	T10	T10	T10	T10	T10	T10	T10	T10	T10	
			25							5	6	T10	T10	T10	T10	T10	T10	T10	T10	T10	T10	T10	T10	T10	T10	T10	T10	T10	
			32								3	6	7.5	T10	T10	T10	T10	T10	T10	T10	T10	T10	T10	T10	3	6	7.5	T10	T10
			40									7.5	T10	T10	T10	T10	T10	T10	T10	T10	T10	T10	T10	T10	T10	T10	T10	T10	T10
			50										T10	T10	T10	T10	T10	T10	T10	T10	T10	T10	T10	T10	T10	T10	T10	T10	T10
			63											T10	T10	T10	T10	T10	T10	T10	T10	T10	T10	T10	T10	T10	T10	T10	T10
			S200M	B,C	15	0.5..4	T15	T15	T15	T15	T15	T15	T15	T15	T15	T15	T15	T15	T15	T15	T15	T15	T15	T15	T15	T15	T15	T15	T15
6	3	3				3	5	6	6	10	T15	T15	T15	T15	T15	T15	T15	T15	T15	T15	T15	T15	T15	T15	T15	T15	T15		
8		3				3	5	6	6	10	T15	T15	T15	T15	T15	T15	T15	T15	T15	T15	T15	T15	T15	T15	T15	T15	T15	T15	
10						3	3	3	4.5	7.5	7.5	T15	T15	T15	T15	T15	T15	T15	T15	T15	T15	T15	T15	T15	T15	T15	T15	T15	
13							3	3	4.5	7.5	7.5	12.5	T15	T15	T15	T15	T15	T15	T15	T15	T15	T15	T15	T15	T15	T15	T15	T15	
16								3	4.5	5	7.5	12.5	T15	T15	T15	T15	T15	T15	T15	T15	T15	T15	T15	T15	T15	T15	T15	T15	
20									3	5	6	10	T15	T15	T15	T15	T15	T15	T15	T15	T15	T15	T15	T15	T15	T15	T15	T15	
25										5	6	10	10	T15	T15	T15	T15	T15	T15	T15	T15	T15	T15	T15	T15	T15	T15	T15	
32											3	6	7.5	10	T15	T15	T15	T15	T15	T15	T15	T15	T15	T15	3	6	7.5	10	T15
40												7.5	10	T15	T15	T15	T15	T15	T15	T15	T15	T15	T15	T15	T15	T15	T15	T15	T15
50													10	10	T15	T15	T15	T15	T15	T15	T15	T15	T15	T15	T15	T15	T15	T15	T15
63														10	10	T15	T15	T15	T15	T15	T15	T15	T15	T15	T15	T15	T15	T15	T15

XT4													XT2					XT4						
N,S,H,L,V													N,S,H,L,V					N,S,H,L,V						
TM													EL					EL						
250													160					250						
36,50,70,120,150													36,50,70,120,150					36,50,70,120,150						
20	25	32	40	50	63	80	100	125	160	200	225	250	10	25	63	100	160	40	63	100	160	250		
T10	T10	T10	T10	T10	T10	T10	T10	T10	T10	T10	T10	T10	T10	T10	T10	T10	T10	T10	T10	T10	T10	T10		
6	6	6	6	7.5	T10	T10	T10	T10	T10	T10	T10	T10		T10	T10	T10	T10	T10	T10	T10	T10	T10		
3	6	6	6	7.5	T10	T10	T10	T10	T10	T10	T10	T10		T10	T10	T10	T10	T10	T10	T10	T10	T10		
3	3	4.5	5	6.5	7.5	9	T10	T10	T10	T10	T10	T10		T10	T10	T10	T10	T10	T10	T10	T10	T10		
	3	4.5	5	6.5	7.5	8	T10	T10	T10	T10	T10	T10		T10	T10	T10	T10	T10	T10	T10	T10	T10		
	3	4.5	5	6.5	5	8	T10	T10	T10	T10	T10	T10			T10	T10	T10	T10	T10	T10	T10	T10		
			5	5	5	7.5	T10	T10	T10	T10	T10	T10			T10	T10	T10	T10	T10	T10	T10	T10		
				5	5	7.5	T10	T10	T10	T10	T10	T10			T10	T10	T10	T10	T10	T10	T10	T10		
					5	6	T10	T10	T10	T10	T10	T10			T10	T10	T10	T10	T10	T10	T10	T10		
						5	T10	T10	T10	T10	T10	T10				T10	T10	T10	T10	T10	T10	T10		
						5	T10	T10	T10	T10	T10	T10				T10	T10	T10	T10	T10	T10	T10		
									T10	T10	T10	T10					T10	T10	T10	T10	T10	T10		
T15	T15	T15	T15	T15	T15	T15	T15	T15	T15	T15	T15	T15	T15	T15	T15	T15	T15	T15	T15	T15	T15	T15		
6	6	6	6	7.5	10	T15	T15	T15	T15	T15	T15	T15		T15	T15	T15	T15	T15	T15	T15	T15	T15		
3	6	6	6	7.5	10	T15	T15	T15	T15	T15	T15	T15		T15	T15	T15	T15	T15	T15	T15	T15	T15		
3	3	4.5	5	6.5	7.5	9	T15	T15	T15	T15	T15	T15		T15	T15	T15	T15	T15	T15	T15	T15	T15		
	3	4.5	5	6.5	7.5	8	T15	T15	T15	T15	T15	T15			T15	T15	T15	T15	T15	T15	T15	T15		
	3	4.5	5	6.5	5	8	T15	T15	T15	T15	T15	T15			T15	T15	T15	T15	T15	T15	T15	T15		
			5	5	5	7.5	T15	T15	T15	T15	T15	T15			T15	T15	T15	T15	T15	T15	T15	T15		
				5	5	7.5	T15	T15	T15	T15	T15	T15			T15	T15	T15	T15	T15	T15	T15	T15		
					5	6	T15	T15	T15	T15	T15	T15			T15	T15	T15	T15	T15	T15	T15	T15		
						5	T15	T15	T15	T15	T15	T15				T15	T15	T15	T15	T15	T15	T15		
						5	T15	T15	T15	T15	T15	T15				T15	T15	T15	T15	T15	T15	T15		
									T15	T15	T15	T15					T15	T15	T15	T15	T15	T15		

Подробные технические характеристики Таблицы селективности

Автоматические выключатели в литом корпусе Tmax XT - Модульные автоматические выключатели S200 /S200M с характеристиками D,K при 400 В перем.

Сторона нагрузки		Сторона питания		MCCB																									
		Тип		Tmax XT																									
		Серия		XT1												XT2						XT3							
		Хар-ка		B,C,N,S,H												N,S,H,L,V						N,S							
		Icu	Icn	TM												TM						TM							
				160												160						250							
18,25,36,50,70												36,50,70,120,150						36,50											
		16	20	25	32	40	50	63	80	100	125	160	12.5	63	80	100	125	160	63	80	100	125	160	200	250				
S200	D,K	10	0.5..4	T10	T10	T10	T10	T10	T10	T10	T10	T10	T10	T10	T10	T10	T10	T10	T10	T10	T10	T10	T10	T10	T10	T10			
			6	2	2	2	5	5	5	T10	T10	T10	T10	T10		T10	T10	T10	T10	T10	T10	T10	T10	T10	T10	T10	T10		
			8			2	4.5	4.5	5	T10	T10	T10	T10	T10		T10	T10	T10	T10	T10	T10	T10	T10	T10	T10	T10	T10	T10	
			10				2	3	3	5	7.5	T10	T10	T10		5	7.5	T10	T10	T10	T10	5	7.5	T10	T10	T10	T10	T10	
			13					2	2	3	6	7.5	T10	T10		3	6	7.5	T10	T10	3	6	7.5	T10	T10	T10	T10	T10	
			16					2	2	3	6	7.5	T10	T10		3	6	7.5	T10	T10	3	6	7.5	T10	T10	T10	T10	T10	
			20						2	3	6	6	T10	T10		3	6	6	T10	T10	3	6	6	T10	T10	T10	T10	T10	
			25							3	6	6	T10	T10		3	6	6	T10	T10	3	6	6	T10	T10	T10	T10	T10	
			32								4	6	T10	T10			4	6	T10	T10		4	6	T10	T10	T10	T10	T10	
			40									7.5	T10	T10				7.5	T10	T10			7.5	T10	T10	T10	T10	T10	
			50										5	T10				5	T10	T10				5	T10	T10	T10	T10	
			63										3	T10				3	T10	T10				3	T10	T10	T10	T10	
			S200M	D,K	15	0.5..4	T15	T15	T15	T15	T15	T15	T15	T15	T15	T15	T15	T15	T15	T15	T15	T15	T15	T15	T15	T15	T15	T15	T15
						6	2	2	2	5	5	5	10	T15	T15	T15	T15		10	T15	T15	T15	T15	10	T15	T15	T15	T15	T15
8						2	4.5	4.5	5	10	10	T15	T15	T15		10	10	T15	T15	T15	10	10	T15	T15	T15	T15	T15	T15	
10							2	3	3	5	7.5	T15	T15	T15		5	7.5	T15	T15	T15	5	7.5	T15	T15	T15	T15	T15	T15	
13								2	2	3	6	7.5	T15	T15		3	6	7.5	T15	T15	3	6	7.5	T15	T15	T15	T15	T15	
16								2	2	3	6	7.5	12.5	T15		3	6	7.5	12.5	T15	3	6	7.5	12.5	T15	T15	T15	T15	
20									2	3	6	6	12.5	T15		3	6	6	12.5	T15	3	6	6	12.5	T15	T15	T15	T15	
25										3	6	6	10	T15		3	6	6	10	T15	3	6	6	10	T15	T15	T15	T15	
32											4	6	10	T15			4	6	10	T15		4	6	10	T15	T15	T15	T15	
40												7.5	T15	T15				7.5	T15	T15			7.5	T15	T15	T15	T15	T15	
50													5	10				5	10	T15				5	10	T15	T15	T15	
63													3	10				3	10	T15				3	10	T15	T15	T15	

XT4													XT2					XT4						
N,S,H,L,V													N,S,H,L,V					N,S,H,L,V						
TM													EL					EL						
250													160					250						
36,50,70,120,150													36,50,70,120,150					36,50,70,120,150						
20	25	32	40	50	63	80	100	125	160	200	225	250	10	25	63	100	160	40	63	100	160	250		
T10	T10	T10	T10	T10	T10	T10	T10	T10	T10	T10	T10	T10	T10	T10	T10	T10	T10	T10	T10	T10	T10	T10		
6	6	6	6	7.5	T10	T10	T10	T10	T10	T10	T10	T10		T10	T10	T10	T10	T10	T10	T10	T10	T10		
3	4.5	5	6	7.5	T10	T10	T10	T10	T10	T10	T10	T10		T10	T10	T10	T10	T10	T10	T10	T10	T10		
	3	4.5	5	6	6	9	T10	T10	T10	T10	T10	T10		T10	T10	T10	T10	T10	T10	T10	T10	T10		
			4.5	4.5	5	5.5	T10	T10	T10	T10	T10	T10			T10	T10	T10	T10	T10	T10	T10	T10		
					5	5.5	T10	T10	T10	T10	T10	T10			T10	T10	T10	T10	T10	T10	T10	T10		
					5	5	T10	T10	T10	T10	T10	T10			T10	T10	T10	T10	T10	T10	T10	T10		
						5	T10	T10	T10	T10	T10	T10			T10	T10	T10		T10	T10	T10	T10		
						5	T10	T10	T10	T10	T10	T10				T10	T10		T10	T10	T10	T10		
						5	T10	T10	T10	T10	T10	T10				T10	T10			T10	T10	T10		
						5	6	T10	T10	T10	T10	T10				6	6			T10	T10	T10		
											T10	T10					3			T10	T10	T10		
T15	T15	T15	T15	T15	T15	T15	T15	T15	T15	T15	T15	T15	T15	T15	T15	T15	T15	T15	T15	T15	T15	T15		
6	6	6	6	7.5	10	T15	T15	T15	T15	T15	T15	T15		T15	T15	T15	T15	T15	T15	T15	T15	T15		
3	4.5	5	6	7.5	10	T15	T15	T15	T15	T15	T15	T15		T15	T15	T15	T15	T15	T15	T15	T15	T15		
	3	4.5	5	6	6	9	T15	T15	T15	T15	T15	T15		T15	T15	T15	T15	T15	T15	T15	T15	T15		
			4.5	4.5	5	5.5	T15	T15	T15	T15	T15	T15			T15	T15	T15	T15	T15	T15	T15	T15		
					5	5.5	T15	T15	T15	T15	T15	T15			T15	T15	T15	T15	T15	T15	T15	T15		
					5	5	T15	T15	T15	T15	T15	T15			T15	T15	T15	T15	T15	T15	T15	T15		
						5	T15	T15	T15	T15	T15	T15			T15	T15	T15		T15	T15	T15	T15		
						5	T15	T15	T15	T15	T15	T15			T15	T15	T15		T15	T15	T15	T15		
						5	T15	T15	T15	T15	T15	T15				T15	T15		T15	T15	T15	T15		
						5	6	T15	T15	T15	T15	T15				6	6			T15	T15	T15		
											T15	T15					3			T15	T15	T15		

Подробные технические характеристики Таблицы селективности

Автоматические выключатели в литом корпусе Tmax XT - Модульные автоматические выключатели S200/S200M с характеристикой Z при 400 В перем.

Сторона нагрузки	Сторона питания		MCCB																														
	Тип	Серия	Tmax XT																														
			XT1												XT2						XT3												
			B,C,N,S,H												N,S,H,L,V						N,S												
			TM												TM						TM												
Хар-ка	I _u	160												160						250													
		18,25,36,50,70												36,50,70,120,150						36,50													
		I _{cu}	I _n	16	20	25	32	40	50	63	80	100	125	160	12,5	63	80	100	125	160	63	80	100	125	160	200	250						
MCB	System pro M compact	S200	Z	10	0,5.4	T10	T10	T10	T10	T10	T10	T10	T10	T10	T10	T10	T10	T10	T10	T10	T10	T10	T10	T10	T10	T10	T10	T10					
					6	3	3	3	5	6	6	T10	T10	T10	T10	T10	T10		T10	T10	T10	T10	T10	T10	T10	T10	T10	T10	T10	T10	T10		
					8		3	3	5	6	6	T10	T10	T10	T10	T10	T10		T10	T10	T10	T10	T10	T10	T10	T10	T10	T10	T10	T10	T10	T10	
					10			3	3	3	4,5	7,5	7,5	T10	T10	T10	T10		7,5	7,5	T10	T10	T10	T10	7,5	7,5	T10	T10	T10	T10	T10	T10	
					16					3	3	7,5	7,5	T10	T10	T10	T10		7,5	7,5	T10	T10	T10	T10	7,5	7,5	T10	T10	T10	T10	T10	T10	
					20							5	6	T10	T10	T10	T10		5	6	T10	T10	T10	T10	5	6	T10	T10	T10	T10	T10	T10	
					25							5	6	T10	T10	T10	T10		5	6	T10	T10	T10	T10	5	6	T10	T10	T10	T10	T10	T10	
					32							5	6	7,5	T10	T10	T10		5	6	7,5	T10	T10	T10	5	6	7,5	T10	T10	T10	T10	T10	T10
					40							3	3	7,5	T10	T10	T10		3	3	7,5	T10	T10	T10	3	3	7,5	T10	T10	T10	T10	T10	T10
	50											T10	T10					T10	T10				T10	T10	T10	T10	T10	T10					
	63												T10						T10					T10	T10	T10	T10	T10					
	S200M	Z	15	0,5.4	T15	T15	T15	T15	T15	T15	T15	T15	T15	T15	T15	T15	T15	T15	T15	T15	T15	T15	T15	T15	T15	T15	T15	T15					
				6	3	3	3	5	6	6	10	T15	T15	T15	T15	T15		10	T15	T15	T15	T15	10	T15	T15	T15	T15	T15	T15	T15			
				8		3	3	5	6	6	10	T15	T15	T15	T15	T15		10	T15	T15	T15	T15	10	T15	T15	T15	T15	T15	T15	T15	T15		
				10			3	3	3	4,5	7,5	7,5	T15	T15	T15	T15		7,5	7,5	T15	T15	T15	T15	7,5	7,5	T15	T15	T15	T15	T15	T15		
				16					3	3	7,5	7,5	12,5	T15	T15	T15		7,5	7,5	12,5	T15	T15	T15	7,5	7,5	12,5	T15	T15	T15	T15	T15		
				20							5	6	10	T15	T15	T15		5	6	10	T15	T15	T15	5	6	10	T15	T15	T15	T15	T15		
				25							5	6	10	10	T15	T15		5	6	10	10	T15	T15	5	6	10	10	T15	T15	T15	T15		
32										5	6	7,5	10	T15	T15		5	6	7,5	10	T15	T15	5	6	7,5	10	T15	T15	T15	T15	T15		
40										3	3	7,5	10	T15	T15		3	3	7,5	10	T15	T15	3	3	7,5	10	T15	T15	T15	T15	T15		
50											10	10					10	10				10	10		10	10	T15	T15					
63												10						10					10		10	T15	T15						

XT4													XT2					XT4						
N,S,H,L,V													N,S,H,L,V					N,S,H,L,V						
TM													EL					EL						
250													160					250						
36,50,70,120,150													36,50,70,120,150					36,50,70,120,150						
20	25	32	40	50	63	80	100	125	160	200	225	250	10	25	63	100	160	40	63	100	160	250		
T10	T10	T10	T10	T10	T10	T10	T10	T10	T10	T10	T10	T10	T10	T10	T10	T10	T10	T10	T10	T10	T10	T10		
6	6	6	6	7.5	T10	T10	T10	T10	T10	T10	T10	T10		T10	T10	T10	T10	T10	T10	T10	T10	T10		
3	6	6	6	7.5	T10	T10	T10	T10	T10	T10	T10	T10		T10	T10	T10	T10	T10	T10	T10	T10	T10		
3	3	4.5	5	6.5	7.5	9	T10	T10	T10	T10	T10	T10		T10	T10	T10	T10	T10	T10	T10	T10	T10		
	3	4.5	5	6.5	5	8	T10	T10	T10	T10	T10	T10			T10	T10	T10	T10	T10	T10	T10	T10		
			5	5	5	7.5	T10	T10	T10	T10	T10	T10			T10	T10	T10	T10	T10	T10	T10	T10		
				5	5	7.5	T10	T10	T10	T10	T10	T10			T10	T10	T10	T10	T10	T10	T10	T10		
				4.5	5	6	T10	T10	T10	T10	T10	T10			T10	T10	T10	T10	T10	T10	T10	T10		
						5	T10	T10	T10	T10	T10	T10				T10	T10		T10	T10	T10	T10		
						5	T10	T10	T10	T10	T10	T10				T10	T10		T10	T10	T10	T10		
								T10	T10	T10	T10	T10					T10		T10	T10	T10	T10		
									T10	T10	T10	T10						T10	T10	T10	T10	T10		
T15	T15	T15	T15	T15	T15	T15	T15	T15	T15	T15	T15	T15	T15	T15	T15	T15	T15	T15	T15	T15	T15	T15		
6	6	6	6	7.5	T15	T15	T15	T15	T15	T15	T15	T15		T15	T15	T15	T15	T15	T15	T15	T15	T15		
3	6	6	6	7.5	T15	T15	T15	T15	T15	T15	T15	T15		T15	T15	T15	T15	T15	T15	T15	T15	T15		
3	3	4.5	5	6.5	7.5	9	T15	T15	T15	T15	T15	T15		T15	T15	T15	T15	T15	T15	T15	T15	T15		
	3	4.5	5	6.5	5	8	T15	T15	T15	T15	T15	T15			T15	T15	T15	T15	T15	T15	T15	T15		
			5	5	5	7.5	T15	T15	T15	T15	T15	T15			T15	T15	T15	T15	T15	T15	T15	T15		
				5	5	7.5	T15	T15	T15	T15	T15	T15			T15	T15	T15	T15	T15	T15	T15	T15		
				4.5	5	6	T15	T15	T15	T15	T15	T15			T15	T15	T15	T15	T15	T15	T15	T15		
						5	T15	T15	T15	T15	T15	T15				T15	T15		T15	T15	T15	T15		
						5	T15	T15	T15	T15	T15	T15				10	10		T15	T15	T15	T15		
								T15	T15	T15	T15	T15					10		T15	T15	T15	T15		

Подробные технические характеристики Таблицы селективности

Автоматические выключатели в литом корпусе Tmax XT - Модульные автоматические выключатели S200P с характеристиками В,С при 400 В перем.

Сторона нагрузки		Сторона питания		MCCB																											
		Тип		Tmax XT																											
		Серия		XT1										XT2							XT3										
		Хар-ка		B,C,N,S,H										N,S,H,L,V							N,S										
		Расцеп.		TM										TM							TM										
МСВ	System pro M compact	S200P	В,С	25	I _n		160										160							250							
					I _{cu}		18,25,36,50,70										36,50,70,120,150							36,50							
					I _n		16	20	25	32	40	50	63	80	100	125	160	12,5	63	80	100	125	160	63	80	100	125	160	200	250	
					0.5..4	T25	T25	T25	T25	T25	T25	T25	T25	T25	T25	T25	T25	T25	T25	T25	T25	T25	T25	T25	T25	T25	T25	T25	T25	T25	
					6	3	3	3	5	6	6	10	T25	T25	T25	T25		10	T25	T25	T25	T25	10	T25	T25	T25	T25	T25	T25	T25	
					8		3	3	5	6	6	10	T25	T25	T25	T25		10	T25	T25	T25	T25	10	T25	T25	T25	T25	T25	T25	T25	
					10			3	3	3	4.5	7.5	7.5	15	T25	T25		7.5	7.5	15	T25	T25	7.5	7.5	15	T25	T25	T25	T25	T25	
					13				3	3	4.5	7.5	7.5	12.5	15	T25		7.5	7.5	12.5	15	T25	7.5	7.5	12.5	15	T25	T25	T25	T25	
					16					3	4.5	5	7.5	12.5	15	T25		5	7.5	12.5	15	T25	5	7.5	12.5	15	T25	T25	T25	T25	
					20						3	5	6	10	10	T25		5	6	10	10	T25	5	6	10	10	T25	T25	T25	T25	
					25							5	6	6	6	T25		5	6	6	6	T25	5	6	6	6	T25	T25	T25	T25	
													3	6	6	6	T15		3	6	6	6	T15	3	6	6	6	T15	T15	T15	T15
														6	6	6	T15				6	6	T15			6	6	T15	T15	T15	T15
										3	10					3	10				3	10	T15	T15	T15						
										3	10					3	10					3	10	T15	T15						

XT4													XT2						XT4					
N,S,H,L,V													N,S,H,L,V						N,S,H,L,V					
TM													EL						EL					
250													160						250					
36,50,70,120,150													36,50,70,120,150						36,50,70,120,150					
20	25	32	40	50	63	80	100	125	160	200	225	250	10	25	63	100	160	40	63	100	160	250		
T25	T25	T25	T25	T25	T25	T25	T25	T25	T25	T25	T25	T25	T25	T25	T25	T25	T25	T25	T25	T25	T25	T25		
7.5	7.5	7.5	6	7.5	10	T25	T25	T25	T25	T25	T25	T25		T25	T25	T25	T25	T25	T25	T25	T25	T25		
7.5	7.5	7.5	6	7.5	10	T25	T25	T25	T25	T25	T25	T25		T25	T25	T25	T25	T25	T25	T25	T25	T25		
5	5	5	5	6.5	7.5	9	T25	T25	T25	T25	T25	T25		T25	T25	T25	T25	T25	T25	T25	T25	T25		
	5	5	5	6.5	7.5	8	T25	T25	T25	T25	T25	T25		T25	T25	T25	T25	T25	T25	T25	T25	T25		
	3	5	5	6.5	5	8	T25	T25	T25	T25	T25	T25			T25	T25	T25	T25	T25	T25	T25	T25		
			5	5	5	7.5	T25	T25	T25	T25	T25	T25			T25	T25	T25	T25	T25	T25	T25	T25		
				5	5	7.5	T25	T25	T25	T25	T25	T25			T25	T25	T25	T25	T25	T25	T25	T25		
					5	7.5	T15	T15	T15	T15	T15	T15			T15	T15	T15	T15	T15	T15	T15	T15		
					6.5	T15	T15	T15	T15	T15	T15	T15				T15	T15		T15	T15	T15	T15		
						T15	T15	T15	T15	T15	T15	T15				10	10			T15	T15	T15		
								T15	T15	T15	T15	T15					6			T15	T15	T15		

Подробные технические характеристики

Таблицы селективности

Автоматические выключатели в литом корпусе Tmax XT - Модульные автоматические выключатели S200P с характеристиками D, K при 400В перем.

Сторона нагрузки		Сторона питания		MCCB																												
		Тип		Tmax XT																												
		Серия		XT1												XT2						XT3										
		Хар-ка	Версия	B,C,N,S,H												N,S,H,L,V						N,S										
Расцеп-ль	TM												TM						TM													
I _u	160												160						250													
	I _{cu}		18,25,36,50,70												36,50,70,120,150						36,50											
МСВ	System pro M compact	S200P	D,K	25	I _n	16	20	25	32	40	50	63	80	100	125	160	12.5	63	80	100	125	160	63	80	100	125	160	200	250			
					0.2,4	T25	T25	T25	T25	T25	T25	T25	T25	T25	T25	T25	T25	T25	T25	T25	T25	T25	T25	T25	T25	T25	T25	T25	T25	T25	T25	
					6	2	2	2	5	5	5	10	T25	T25	T25	T25			10	T25	T25	T25	T25	T25	10	T25	T25	T25	T25	T25	T25	T25
					8		2	2	4.5	4.5	5	10	10	T25	T25	T25			10	10	T25	T25	T25	T25	10	10	T25	T25	T25	T25	T25	T25
					10			2	2	3	3	5	7.5	15	T25	T25			5	7.5	15	T25	T25	T25	5	7.5	15	T25	T25	T25	T25	T25
					13					2	2	3	6	7.5	12.5	T25			3	6	7.5	12.5	T25	T25	3	6	7.5	12.5	T25	T25	T25	T25
					16					2	2	3	6	7.5	12.5	T25			3	6	7.5	12.5	T25	T25	3	6	7.5	12.5	T25	T25	T25	T25
				20						2	3	6	6	10	T25			3	6	6	10	T25	T25	3	6	6	10	T25	T25	T25	T25	
				25							3	6	6	6	T25			3	6	6	6	T25	T25	3	6	6	6	T25	T25	T25	T25	
				15	32							4	6	6	T15				4	6	6	T15	T15		4	6	6	T15	T15	T15	T15	
					40									6	T15					6	T15	T15	T15				6	T15	T15	T15	T15	
					50										5	10					5	10	T15	T15				5	10	T15	T15	
					63											10						10	T15	T15				10	T15	T15	T15	

XT4													XT2						XT4					
N,S,H,L,V													N,S,H,L,V						N,S,H,L,V					
TM													EL						EL					
250													160						250					
36,50,70,120,150													36,50,70,120,150						36,50,70,120,150					
20	25	32	40	50	63	80	100	125	160	200	225	250	10	25	63	100	160	40	63	100	160	250		
T25	T25	T25	T25	T25	T25	T25	T25	T25	T25	T25	T25	T25	T25	T25	T25	T25	T25	T25	T25	T25	T25	T25		
6	6	6	6	7.5	10	T25	T25	T25	T25	T25	T25	T25		T25	T25	T25	T25	T25	T25	T25	T25	T25		
3	4.5	5	6	7.5	10	T25	T25	T25	T25	T25	T25	T25		T25	T25	T25	T25	T25	T25	T25	T25	T25		
	3	4.5	5	6	6	9	T25	T25	T25	T25	T25	T25		T25	T25	T25	T25	T25	T25	T25	T25	T25		
			4.5	4.5	5	5.5	T25	T25	T25	T25	T25	T25			T25	T25	T25	T25	T25	T25	T25	T25		
					5	5.5	T25	T25	T25	T25	T25	T25			T25	T25	T25	T25	T25	T25	T25	T25		
					5	5	T25	T25	T25	T25	T25	T25			T25	T25	T25	T25	T25	T25	T25	T25		
					5	5	T25	T25	T25	T25	T25	T25			T25	T25	T25	T25	T25	T25	T25	T25		
					5	T15	T15	T15	T15	T15	T15	T15			T15	T15	T15	T15	T15	T15	T15	T15		
					5	T15	T15	T15	T15	T15	T15	T15				T15	6		T15	T15	T15	T15		
					5	5	T15	T15	T15	T15	T15	T15				6	6		T15	T15	T15	T15		
																	3			T15	T15	T15		

Подробные технические характеристики

Таблицы селективности

Автоматические выключатели в литом корпусе Tmax XT - Модульные автоматические выключатели S200P с характеристикой Z, 400 В перем.

Сторона нагрузки		Сторона питания		MCCB																									
		Тип		Tmax XT																									
		Серия		XT1												XT2						XT3							
		Хар-ка		B,C,N,S,H												N,S,H,L,V						N,S							
		Расцеп-ль		TM												TM						TM							
МСВ	System pro M compact S200P	Z	25	Iu	160												160						250						
				Icu	18, 25, 36, 50, 70												36, 50, 70, 120, 150						36, 50						
				In	16	20	25	32	40	50	63	80	100	125	160	12.5	63	80	100	125	160	63	80	100	125	160	200	250	
				0.5.4	T10	T10	T10	T10	T10	T10	T10	T10	T10	T10	T10	T10	T10	T10	T10	T10	T10	T10	T10	T10	T10	T10	T10	T10	T10
				6	3	3	3	5	6	6	10	T25	T25	T25	T25		10	T25	T25	T25	T25	10	T25	T25	T25	T25	T25	T25	T25
				8		3	3	5	6	6	10	T25	T25	T25	T25		10	T25	T25	T25	T25	10	T25	T25	T25	T25	T25	T25	T25
			10			3	3	3	4.5	7.5	7.5	T25	T25	T25		7.5	7.5	T25	T25	T25	7.5	7.5	T25	T25	T25	T25	T25	T25	
			16					3	3	7.5	7.5	T2.5	T2.5	T2.5		7.5	7.5	T2.5	T2.5	T2.5	7.5	7.5	T2.5	T2.5	T2.5	T2.5	T2.5	T2.5	
			20						3	5	6	10	T25	T25		5	6	10	T25	T25	5	6	10	T25	T25	T25	T25	T25	
			25							5	6	10	10	T25		5	6	10	10	T25	5	6	10	10	T25	T25	T25	T25	
			15	32							5	6	7.5	10	T15		5	6	7.5	10	T15	5	6	7.5	10	T15	T15	T15	T15
			40								3	3	7.5	10	T15		3	3	7.5	10	T15	3	3	7.5	10	T15	T15	T15	T15
50											10	10					10	10				10	10	10	10	10			
63												10						10						10	10	10			

XT4												XT2					XT4							
N,S,H,L,V												N,S,H,L,V					N,S,H,L,V							
TM												EL					EL							
250												160					250							
36, 50, 70, 120, 150												36, 50, 70, 120, 150					36, 50, 70, 120, 150							
20	25	32	40	50	63	80	100	125	160	200	225	250	10	25	63	100	160	40	63	100	160	250		
T10	T10	T10	T10	T10	T10	T10	T10	T10	T10	T10	T10	T10	T10	T10	T10	T10	T10	T10	T10	T10	T10	T10		
6	6	6	6	7.5	7.5	T25	T25	T25	T25	T25	T25	T25		T25	T25	T25	T25	T25	T25	T25	T25	T25		
3	6	6	6	7.5	7.5	T25	T25	T25	T25	T25	T25	T25		T25	T25	T25	T25	T25	T25	T25	T25	T25		
3	3	4.5	5	6.5	6.5	9	T25	T25	T25	T25	T25	T25		T25	T25	T25	T25	T25	T25	T25	T25	T25		
	3	4.5	5	6.5	6.5	8	T25	T25	T25	T25	T25	T25		T25	T25	T25	T25	T25	T25	T25	T25	T25		
			5	5	5	7.5	T25	T25	T25	T25	T25	T25		T25	T25	T25	T25	T25	T25	T25	T25	T25		
			5	5	7.5	T25	T25	T25	T25	T25	T25	T25		T25	T25	T25	T25	T25	T25	T25	T25	T25		
			4.5	5	6	T15	T15	T15	T15	T15	T15	T15		T15	T15	T15	T15	T15	T15	T15	T15	T15		
					5	T15	T15	T15	T15	T15	T15	T15				T15	T15	T15	T15	T15	T15	T15		
						T15	T15	T15	T15	T15	T15	T15				10	10	T15	T15	T15	T15	T15		
							T15	T15	T15	T15	T15	T15					6	T15	T15	T15	T15	T15		

Подробные технические характеристики Таблицы селективности

Автоматические выключатели в литом корпусе Tmax XT - Модульные автоматические выключатели S800 с характеристиками В, С, D, К при 400 В перем.

Сторона нагрузки	Сторона питания		MCCB																							
	Тип	Серия	Хар-ка	Icu	Tmax XT																					
					XT1										XT2										XT3	
					В,С,N,S,H										N,S,H,L,V										N,S	
					TM										TM										TM	
					160										160										250	
18,25,36,50,70										36,50,70,120,150										36,50						
		In	25	32	40	50	63	80	100	125	160	25	32	40	50	63	80	100	125	160	160	200	250			
MCB S800	S800C	В, С, D, К	25	10						10	18	T25					7.5	7.5	25	25	T25	T25	T25	T25		
				13						10	10	T25					7.5	7.5	25	25	T25	T25	T25	T25		
				16						7.5	10	T25					7.5	7.5	25	25	T25	T25	T25	T25		
				20						4.5	7.5	T25					4.5	7.5	25	25	T25	T25	T25	T25		
				25						4.5	7.5	T25					4.5	7.5	18	18	T25	T25	T25	T25		
				32								T25					4.5	7.5	10	10	T25	T25	T25	T25		
				40								T25						7.5	7.5	T25	T25	T25	T25			
				50								T25						4.5	4.5	T25	T25	T25	T25			
				63								T25						4.5	4.5	T25	T25	T25	T25			
				80								T25								T25	T25	T25	T25			
				100								T25								T25	T25	T25	T25			
				125								T25								T25	T25	T25	T25			
	S800N	В, С, D	36	10						10	18	T36					7.5	7.5	25	25	T36	T36	T36	T36		
				13						10	10	T36					7.5	7.5	25	25	T36	T36	T36	T36		
				16						7.5	10	T36					7.5	7.5	25	25	T36	T36	T36	T36		
				20						4.5	7.5	T36					4.5	7.5	25	25	T36	T36	T36	T36		
				25						4.5	7.5	T36					4.5	7.5	18	18	T36	T36	T36	T36		
				32								T36					4.5	7.5	10	10	T36	T36	T36	T36		
				40								T36						7.5	7.5	T36	T36	T36	T36			
				50								T36						4.5	4.5	T36	T36	T36	T36			
				63								T36						4.5	4.5	T36	T36	T36	T36			
				80								T36								T36	T36	T36	T36			
				100								T36								T36	T36	T36	T36			
				125								T36								T36	T36	T36	T36			
	S800S	В,С,D,К	50	6	4.5	4.5	4.5	4.5	7.5	10	18	25	T50	3	4.5	4.5	4.5	7.5	7.5	25	25	T50	T50	T50	T50	
				8				4.5	10	10	25	T50					7.5	7.5	25	25	T50	T50	T50	T50		
				10						10	18	T50					7.5	7.5	25	25	T50	T50	T50	T50		
				13						10	10	T50					7.5	7.5	25	25	T50	T50	T50	T50		
				16						7.5	10	T50					7.5	7.5	25	25	T50	T50	T50	T50		
				20						4.5	7.5	T50					4.5	7.5	25	25	T50	T50	T50	T50		
				25						4.5	7.5	T50					4.5	7.5	18	18	T50	T50	T50	T50		
				32								T50					4.5	7.5	10	10	T50	T50	T50	T50		
				40								T50						7.5	7.5	T50	T50	T50	T50			
				50								T50						4.5	4.5	T50	T50	T50	T50			
				63								T50						4.5	4.5	T50	T50	T50	T50			
				80								T50								T50	T50	T50	T50			
100								T50								T50	T50	T50	T50							
125								T50								T50	T50	T50	T50							

10

XT4		XT2			XT4	
N,S,H,L,V		N,S,H,L,V			N,S,H,L,V	
TM		EL			EL	
250		160			250	
25,50,70,120,150		36,50,70,120,150			25,50,70,120,150	
160	200..250	25	63	100	160	160..250
T25	T25		7.5	25	T25	T25
T25	T25		7.5	25	T25	T25
T25	T25		7.5	25	T25	T25
T25	T25		4.5	25	T25	T25
T25	T25		4.5	18	T25	T25
T25	T25		4.5	10	T25	T25
T25	T25			7.5	T25	T25
T25	T25			4.5	T25	T25
T25	T25			4.5	T25	T25
T25	T25				T25	T25
T25	T25				T25	T25
T25	T25				T25	T25
T36	T36		7.5	25	T36	T36
T36	T36		7.5	25	T36	T36
T36	T36		7.5	25	T36	T36
T36	T36		4.5	25	T36	T36
T36	T36		4.5	18	T36	T36
T36	T36		4.5	10	T36	T36
T36	T36			7.5	T36	T36
T36	T36			4.5	T36	T36
T36	T36			4.5	T36	T36
T36	T36				T36	T36
T36	T36				T36	T36
T36	T36				T36	T36
T50	T50	3	7.5	25	T50	T50
T50	T50		7.5	25	T50	T50
T50	T50		7.5	25	T50	T50
T50	T50		7.5	25	T50	T50
T50	T50		7.5	25	T50	T50
T50	T50		4.5	25	T50	T50
T50	T50		4.5	18	T50	T50
T50	T50		4.5	10	T50	T50
T50	T50			7.5	T50	T50
T50	T50			4.5	T50	T50
T50	T50			4.5	T50	T50
T50	T50				T50	T50
T50	T50				T50	T50
T50	T50				T50	T50

Подробные технические характеристики

Таблицы селективности

Предохранитель- АВДТ DS203NC (230/400В)

			Сторона питания	Предохранитель gL/gG							
Сторона нагрузки	Хар-ка	Icu [kA]	In[A]	25	32	40	50	63	80	100	125
DS203NC L	C	6	6	1	1.5	4	4.5	T	T	T	T
			8		1.2	3.5	4	T	T	T	T
			10		1.2	3.5	4	T	T	T	T
			13		1	3	3.5	5	T	T	T
			16		1	3	3.5	5	T	T	T
			20		1	3	3.5	5	T	T	T
			25		1	2	3	4.5	T	T	T
32		1	2	3	4.5	5	T	T			

			Сторона питания	Предохранитель gL/gG							
Сторона нагрузки	Хар-ка	Icu [kA]	In[A]	25	32	40	50	63	80	100	125
DS203NC	B,C,K	10	6	1	1.5	4	4.5	7	T	T	T
			8		1.2	3.5	4	6	T	T	T
			10		1.2	3.5	4	6	T	T	T
			13		1	3	3.5	5	T	T	T
			16		1	3	3.5	5	T	T	T
			20		1	3	3.5	5	8	T	T
			25		1	2	3	4.5	6.5	T	T
			32		1	2	3	4.5	5	8	T

Автоматический выключатель в литом корпусе Tmax XT- АДТ DS203NC (230/400В)

			Сторона питания	XT2	XT1-XT2						XT1-XT2-XT3					XT3		
			Версия															
			В,С,N, S, H, L,V															
Сторона нагрузки	Хар-ка	Icu [kA]	Расцеп.	TM														
			In[A]	12.5	16	20	25	32	40	50	63	80	100	125	160	200	250	
DS203NC L	С	6	6	T	T	T	T	T	T	T	T	T	T	T	T	T	T	T
			8			3	3	3	4,5	T	T	T	T	T	T	T	T	T
			10			3	3	3	4,5	T	T	T	T	T	T	T	T	T
			13					3	4,5	5	T	T	T	T	T	T	T	T
			16					3	4,5	5	T	T	T	T	T	T	T	T
			20						3	5	T	T	T	T	T	T	T	T
			25							5	T	T	T	T	T	T	T	T
			32								T	T	T	T	T	T	T	T

			Сторона питания	XT2	XT1-XT2						XT1-XT2-XT3					XT3		
			Версия															
			В,С,N, S, H, L,V															
Сторона нагрузки	Хар-ка	Icu [kA]	Расцеп.	TM														
			In[A]	12.5	16	20	25	32	40	50	63	80	100	125	160	200	250	
DS203NC	В, С, К	10	6	6	6	6	6	6	6	6	T	T	T	T	T	T	T	T
			8			3	3	3	4,5	7,5	8,5	8,5	T	T	T	T	T	T
			10			3	3	3	4,5	7,5	8,5	8,5	T	T	T	T	T	T
			13					3	4,5	5	7,5	7,5	T	T	T	T	T	T
			16					3	4,5	5	7,5	7,5	T	T	T	T	T	T
			20						3	5	6	6	T	T	T	T	T	T
			25							5	6	6	T	T	T	T	T	T
			32								6	6	7,5	T	T	T	T	T

			Сторона питания	XT4													
			Версия														
			В,С,N,S,H,L,V														
Сторона нагрузки	Хар-ка	Icu [kA]	Расцеп.	TM													
			In[A]	20	25	32	40	50	63	80	100	125	160	200	225	250	
DS203NC L	С	6	6	T	T	T	T	T	T	T	T	T	T	T	T	T	T
			8	3	3	3	4,5	T	T	T	T	T	T	T	T	T	
			10	3	3	3	4,5	T	T	T	T	T	T	T	T	T	
			13			3	4,5	5	T	T	T	T	T	T	T	T	
			16			3	4,5	5	T	T	T	T	T	T	T	T	
			20				3	5	T	T	T	T	T	T	T	T	
			25					5	T	T	T	T	T	T	T	T	
			32						T	T	T	T	T	T	T	T	

Подробные технические характеристики

Таблицы селективности

Автоматический выключатель в литом корпусе Tmax XT- АВДТ DS203NC (230/400В)

			Сторона питания	XT4														
			Версия	B,C,N,S,H,L,V														
Сторона нагрузки	Хар-ка	Icu [kA]	Расцеп.	TM														
			In[A]	20	25	32	40	50	63	80	100	125	160	200	225	250		
DS203NC	B, C, K	10	6	6	6	6	6	T	T	T	T	T	T	T	T	T	T	
			8	3	3	3	4,5	7,5	8,5	8,5	T	T	T	T	T	T	T	
			10	3	3	3	4,5	7,5	8,5	8,5	T	T	T	T	T	T	T	T
			13			3	4,5	5	7,5	7,5	T	T	T	T	T	T	T	T
			16			3	4,5	5	7,5	7,5	T	T	T	T	T	T	T	T
			20				3	5	6	6	T	T	T	T	T	T	T	T
			25					5	6	6	T	T	T	T	T	T	T	T
			32					6	6	7,5	T	T	T	T	T	T		

			Сторона питания	XT2				XT4				
			Версия	B,C,N,S,H,L,V								
Сторона нагрузки	Хар-ка	Icu [kA]	Расцеп.	EL								
			In[A]	25	63	100	160	40	63	100, 160	250	
DS203NC L	C	6	6	T	T	T	T	T	T	T	T	T
			8	T	T	T	T	T	T	T	T	T
			10	T	T	T	T	T	T	T	T	T
			13	T	T	T	T	T	T	T	T	T
			16		T	T	T	T	T	T	T	T
			20		T	T	T	T	T	T	T	T
			25		T	T	T	T	T	T	T	T
		32		T	T	T	T	T	T	T		

			Сторона питания	XT2				XT4				
			Версия	B,C,N,S,H,L,V								
Сторона нагрузки	Хар-ка	Icu [kA]	Расцеп.	EL								
			In[A]	25	63	100	160	40	63	100, 160	250	
DS203NC	B, C, K	10	6	T	T	T	T	T	T	T	T	T
			8	T	T	T	T	T	T	T	T	T
			10	T	T	T	T	T	T	T	T	T
			13	T	T	T	T	T	T	T	T	T
			16		T	T	T	T	T	T	T	T
			20		T	T	T	T	T	T	T	T
			25		T	T	T	T	T	T	T	T
		32		T	T	T	T	T	T	T		

S800S — S200 при 230/400 В

		E.	S800S								
Хар-ка		B									
L.		Icu [кА]	50								
		In [A]	25	32	40	50	63	80	100	125	
S200	B	10	6			0.4	0.5	0.7	1	1.5	2.6
			10				0.4	0.6	0.7	1	1.4
			13					0.5	0.7	0.9	1.3
			16						0.7	0.9	1.3
			20							0.9	1.3
			25							0.9	1.3
			32							0.8	1.1
			40							0.8	1.1
			50								1
		63								0.9	

		E.	S800S								
Хар-ка		B									
L.		Icu [кА]	50								
		In [A]	25	32	40	50	63	80	100	125	
S200	C	10	0.5	T	T	T	T	T	T	T	T
			1	3.3	T	T	T	T	T	T	T
			1.6	0.6	1.3	T	T	T	T	T	T
			2	0.4	0.7	1.3	T	T	T	T	T
			3		0.4	0.6	0.7	1.1	2.6	T	T
			4		0.4	0.6	0.7	1	1.7	3.1	T
			6			0.4	0.5	0.7	1	1.5	2.6
			8				0.4	0.6	0.7	1	1.4
			10				0.4	0.6	0.7	1	1.4
			13					0.5	0.7	0.9	1.3
			16						0.7	0.9	1.3
			20							0.9	1.3
			25							0.9	1.3
			32							0.8	1.1
			40							0.8	1.1
50								1			
		63								0.9	

10

E. = сторона питания
L. = сторона нагрузки

T = полная селективность до значения отключающей способности автоматического выключателя на стороне нагрузки

Предельные значения селективности, выраженные в кА

Подробные технические характеристики

Таблицы селективности

		E.	S800S								
Хар-ка		B									
L.		Icu [кА]	50								
		In [A]	25	32	40	50	63	80	100	125	
S200	D	10	0.5	T	T	T	T	T	T	T	T
			1	0.8	4.5	T	T	T	T	T	T
			1.6	0.5	1	2.3	T	T	T	T	T
			2	0.3	0.5	0.7	2.3	T	T	T	T
			3		0.4	0.5	0.7	1.2	2.5	T	T
			4		0.4	0.4	0.7	1	1.7	3	T
			6				0.6	0.8	1.2	2	3.6
			8					0.7	0.9	1.3	2
			10						0.9	1.3	2
			13							1	1.5
			16								1.5
			20								
			25								
			32								
			40								
50											
63											

		E.	S800S								
Хар-ка		B									
L.		Icu [кА]	50								
		In [A]	25	32	40	50	63	80	100	125	
S200	K	10	0.5	T	T	T	T	T	T	T	T
			1	0.8	5	T	T	T	T	T	T
			1.6	0.5	1	2.1	T	T	T	T	T
			2	0.3	0.5	0.7	2.1	T	T	T	T
			3		0.4	0.5	0.7	1.2	2.5	T	T
			4		0.4	0.4	0.7	1	1.7	3	T
			6				0.6	0.8	1.2	2	3.6
			8					0.7	0.9	1.3	2
			10						0.9	1.3	2
			13							1	1.5
			16								1.5
			20								
			25								
			32								
			40								
50											
63											

E. = сторона питания

L. = сторона нагрузки

T = полная селективность до значения отключающей способности автоматического выключателя на стороне нагрузки

Предельные значения селективности, выраженные в кА

		E.	S800S								
Хар-ка		C									
L.		Icu [кА]	50								
		In [A]	25	32	40	50	63	80	100	125	
S200	B	10	6		0.4	0.5	0.7	0.9	1.4	2.4	4.8
			10		0.3	0.4	0.5	0.7	0.9	1.3	2
			13		0.3	0.4	0.5	0.7	0.9	1.3	1.9
			16		0.3	0.4	0.5	0.7	0.9	1.3	1.9
			20			0.4	0.5	0.7	0.9	1.2	1.8
			25			0.4	0.5	0.7	0.9	1.2	1.8
			32				0.5	0.6	0.8	1	1.4
			40					0.6	0.8	1	1.4
			50						0.7	0.9	1.3
					63						0.9

		E.	S800S									
Хар-ка		C										
L.		Icu [кА]	50									
		In [A]	25	32	40	50	63	80	100	125		
S200	C	10	0.5	T	T	T	T	T	T	T	T	
			1	T	T	T	T	T	T	T	T	T
			1.6	0.6	T	T	T	T	T	T	T	T
			2	0.5	1	T	T	T	T	T	T	T
			3	0.3	0.5	0.7	1.2	2.1	T	T	T	
			4	0.3	0.4	0.7	1	1.5	2.6	T	T	
			6		0.4	0.5	0.7	0.9	1.4	2.4	4.8	
			8		0.3	0.4	0.5	0.7	0.9	1.3	2	
			10		0.3	0.4	0.5	0.7	0.9	1.3	2	
			13		0.3	0.4	0.5	0.7	0.9	1.3	1.9	
			16		0.3	0.4	0.5	0.7	0.9	1.3	1.9	
			20			0.4	0.5	0.7	0.9	1.2	1.8	
			25			0.4	0.5	0.7	0.9	1.2	1.8	
			32				0.5	0.6	0.8	1	1.4	
			40					0.6	0.8	1	1.4	
			50						0.7	0.9	1.3	
		63						0.9	1.2			

10

E. = сторона питания
L. = сторона нагрузки
T = полная селективность до значения отключающей способности автоматического выключателя на стороне нагрузки
Предельные значения селективности, выраженные в кА

Подробные технические характеристики

Таблицы селективности

		E.		S800S								
		Хар-ка		C								
L.		Icu [кА]		50								
		In [A]		25	32	40	50	63	80	100	125	
S200	D	10	0.5	T	T	T	T	T	T	T	T	T
			1	2.1	T	T	T	T	T	T	T	T
			1.6	0.8	2.3	T	T	T	T	T	T	T
			2	0.4	0.7	2.3	T	T	T	T	T	T
			3	0.3	0.5	0.7	1.2	2.2	T	T	T	T
			4	0.3	0.4	0.7	1	1.4	2.6	T	T	T
			6		0.4	0.6	0.8	1.1	1.8	3.2	T	T
			8			0.5	0.7	0.9	1.2	1.8	2.8	T
			10				0.7	0.9	1.2	1.8	2.8	T
			13					0.7	1	1.4	2	T
			16						1	1.4	2	T
			20							1	1.4	2
			25								1	1.4
			32									1.4

		E.		S800S								
		Хар-ка		C								
L.		Icu [кА]		50								
		In [A]		25	32	40	50	63	80	100	125	
S200	K	10	0.5	T	T	T	T	T	T	T	T	T
			1	2.1	T	T	T	T	T	T	T	T
			1.6	0.8	2.3	T	T	T	T	T	T	T
			2	0.4	0.7	2.3	T	T	T	T	T	T
			3	0.3	0.5	0.7	1.2	2.2	T	T	T	T
			4	0.3	0.4	0.7	1	1.4	2.6	T	T	T
			6		0.4	0.6	0.8	1.1	1.8	3.2	T	T
			8			0.5	0.7	0.9	1.2	1.8	2.8	T
			10				0.7	0.9	1.2	1.8	2.8	T
			13					0.7	1	1.4	2	T
			16						1	1.4	2	T
			20							1	1.4	2
			25								1	1.4
			32									1.4

E. = сторона питания

L. = сторона нагрузки

T = полная селективность до значения отключающей способности автоматического выключателя на стороне нагрузки

Предельные значения селективности, выраженные в кА

		E.	S800S								
		Хар-ка	D								
L.		Icu [кА]	50								
		In [A]	25	32	40	50	63	80	100	125	
S200	B	10	6	0.5	1	1.2	2	2.8	T	T	T
			10	0.4	0.6	0.8	1.1	1.4	2.8	3.9	T
			13	0.4	0.6	0.8	1.1	1.4	2.5	3.3	T
			16		0.6	0.8	1.1	1.4	2.5	3.3	5.6
			20			0.8	1.1	1.3	2.3	3	4.7
			25			0.8	1.1	1.3	2.3	3	4.7
			32				0.9	1.1	1.9	2.4	3.7
			40					1.1	1.9	2.4	3.7
			50						1.5	1.9	2.3
			63							1.7	2.3

		E.	S800S								
		Хар-ка	D								
L.		Icu [кА]	50								
		In [A]	25	32	40	50	63	80	100	125	
S200	C	10	0.5	T	T	T	T	T	T	T	T
			1	T	T	T	T	T	T	T	T
			1.6	T	T	T	T	T	T	T	T
			2	T	T	T	T	T	T	T	T
			3	0.7	2.2	4.4	T	T	T	T	T
			4	0.7	1.3	2.2	4.4	T	T	T	T
			6	0.5	1	1.2	2	2.8	T	T	T
			8	0.4	0.6	0.8	1.1	1.4	2.8	3.9	T
			10	0.4	0.6	0.8	1.1	1.4	2.8	3.9	T
			13	0.4	0.6	0.8	1.1	1.4	2.5	3.3	5.6
			16		0.6	0.8	1.1	1.4	2.5	3.3	5.6
			20			0.8	1.1	1.3	2.3	3	4.7
			25			0.8	1.1	1.3	2.3	3	4.7
			32				0.9	1.1	1.9	2.4	3.7
			40					1.1	1.9	2.4	3.7
			50						1.5	1.9	2.3
			63							1.7	2.3

10

E. = сторона питания
L. = сторона нагрузки
T = полная селективность до значения отключающей способности автоматического выключателя на стороне нагрузки
Предельные значения селективности, выраженные в кА

Подробные технические характеристики

Таблицы селективности

		E.		S800S								
		Хар-ка		D								
L.		Icu [кА]		50								
			In [A]	25	32	40	50	63	80	100	125	
S200	D	10	0.5	T	T	T	T	T	T	T	T	T
			1	T	T	T	T	T	T	T	T	T
			1.6	T	T	T	T	T	T	T	T	T
			2	2.3	T	T	T	T	T	T	T	T
			3	0.7	1.3	4.4	T	T	T	T	T	T
			4	0.7	1	2.2	4.4	T	T	T	T	T
			6	0.6	0.8	1.5	2.5	3.6	T	T	T	T
			8	0.5	0.7	1.1	1.5	2	4	5.5	T	T
			10	0.5	0.7	1.1	1.5	2	4	5.5	T	T
			13		0.6	0.9	1.2	1.5	2.6	3.4	5.2	T
			16			0.9	1.2	1.5	2.6	3.4	5.2	T
			20				0.9	1.1	1.8	2.2	3.2	T
			25					1.1	1.8	2.2	3.2	T
			32						1.7	2	2.9	T
40							1.9	2.6	T			
50								2.2	T			
63									2.2	T		

		E.		S800S								
		Хар-ка		D								
L.		Icu [кА]		50								
			In [A]	25	32	40	50	63	80	100	125	
S200	K	10	0.5	T	T	T	T	T	T	T	T	T
			1	T	T	T	T	T	T	T	T	T
			1.6	T	T	T	T	T	T	T	T	T
			2	2.3	T	T	T	T	T	T	T	T
			3	0.7	1.3	4.4	T	T	T	T	T	T
			4	0.7	1	2.2	4.4	T	T	T	T	T
			6	0.6	0.8	1.5	2.5	3.6	T	T	T	T
			8	0.5	0.7	1.1	1.5	2	4	5.5	T	T
			10	0.5	0.7	1.1	1.5	2	4	5.5	T	T
			13		0.6	0.9	1.2	1.5	2.6	3.4	5.2	T
			16			0.9	1.2	1.5	2.6	3.4	5.2	T
			20				0.9	1.1	1.8	2.2	3.2	T
			25					1.1	1.8	2.2	3.2	T
			32						1.7	2	2.9	T
40							1.9	2.6	T			
50								2.2	T			
63									2.2	T		

E. = сторона питания

L. = сторона нагрузки

T = полная селективность до значения отключающей способности автоматического выключателя на стороне нагрузки

Предельные значения селективности, выраженные в кА

S800S — S200 M при 230/400 В

		E.	S800S								
		Хар-ка	B								
L.		Icu [кА]	50								
		In [A]	25	32	40	50	63	80	100	125	
S200M	B	15	6			0.4	0.5	0.7	1	1.5	2.6
			10				0.4	0.6	0.7	1	1.4
			13					0.5	0.7	0.9	1.3
			16						0.7	0.9	1.3
			20							0.9	1.3
			25							0.9	1.3
			32							0.8	1.1
			40							0.8	1.1
			50								1
		63								0.9	

		E.	S800S								
		Хар-ка	B								
L.		Icu [кА]	50								
		In [A]	25	32	40	50	63	80	100	125	
S200M	C	15	0.5	T	T	T	T	T	T	T	T
			1	3.3	T	T	T	T	T	T	T
			1.6	0.6	1.3	T	T	T	T	T	T
			2	0.4	0.7	1.3	T	T	T	T	T
			3		0.4	0.6	0.7	1.1	2.6	8.8	T
			4		0.4	0.6	0.7	1	1.7	3.1	7
			6			0.4	0.5	0.7	1	1.5	2.6
			8				0.4	0.6	0.7	1	1.4
			10				0.4	0.6	0.7	1	1.4
			13					0.5	0.7	0.9	1.3
			16						0.7	0.9	1.3
			20							0.9	1.3
			25							0.9	1.3
			32							0.8	1.1
			40							0.8	1.1
50								1			
		63								0.9	

E. = сторона питания

L. = сторона нагрузки

T = полная селективность до значения отключающей способности автоматического выключателя на стороне нагрузки

Предельные значения селективности, выраженные в кА

Подробные технические характеристики

Таблицы селективности

		E.	S800S								
Хар-ка		B									
L.	Icu [кА]	50									
	In [A]	25	32	40	50	63	80	100	125		
S200M	D	15	0.5	T	T	T	T	T	T	T	T
			1	0.8	5	T	T	T	T	T	T
			1.6	0.5	1	2.3	T	T	T	T	T
			2	0.3	0.5	0.7	2.3	T	T	T	T
			3		0.4	0.5	0.7	1.2	2.5	8.6	T
			4		0.4	0.4	0.7	1	1.7	3	7.7
			6				0.6	0.8	1.2	2	3.6
			8					0.7	0.9	1.3	2
			10						0.9	1.3	2
			13							1	1.5
			16								1.5
			20								
			25								
			32								
40											
50											
63											

		E.	S800S								
Хар-ка		B									
L.	Icu [кА]	50									
	In [A]	25	32	40	50	63	80	100	125		
S200M	K	15	0.5	T	T	T	T	T	T	T	T
			1	0.8	5	T	T	T	T	T	T
			1.6	0.5	1	2.3	T	T	T	T	T
			2	0.3	0.5	0.7	2.3	T	T	T	T
			3		0.4	0.5	0.7	1.2	2.5	8.6	T
			4		0.4	0.4	0.7	1	1.7	3	7.7
			6				0.6	0.8	1.2	2	3.6
			8					0.7	0.9	1.3	2
			10						0.9	1.3	2
			13							1	1.5
			16								1.5
			20								
			25								
			32								
40											
50											
63											

E. = сторона питания

L. = сторона нагрузки

T = полная селективность до значения отключающей способности автоматического выключателя на стороне нагрузки

Предельные значения селективности, выраженные в кА

		E.	S800S								
Хар-ка		C									
L.		Icu [кА]	50								
		In [A]	25	32	40	50	63	80	100	125	
S200M	B	15	6		0.4	0.5	0.7	0.9	1.4	2.4	4.8
			10		0.3	0.4	0.5	0.7	0.9	1.3	2
			13		0.3	0.4	0.5	0.7	0.9	1.3	1.9
			16		0.3	0.4	0.5	0.7	0.9	1.3	1.9
			20			0.4	0.5	0.7	0.9	1.2	1.8
			25			0.4	0.5	0.7	0.9	1.2	1.8
			32				0.5	0.6	0.8	1	1.4
			40					0.6	0.8	1	1.4
			50						0.7	0.9	1.3
		63						0.9	1.2		

		E.	S800S								
Хар-ка		C									
L.		Icu [кА]	50								
		In [A]	25	32	40	50	63	80	100	125	
S200M	C	15	0.5	T	T	T	T	T	T	T	T
			1	T	T	T	T	T	T	T	T
			1.6	0.6	T	T	T	T	T	T	T
			2	0.5	1	T	T	T	T	T	T
			3	0.3	0.5	0.7	1.2	2.1	6.4	T	T
			4	0.3	0.4	0.7	1	1.5	2.6	6.1	T
			6		0.4	0.5	0.7	0.9	1.4	2.4	4.8
			8		0.3	0.4	0.5	0.7	0.9	1.3	2
			10		0.3	0.4	0.5	0.7	0.9	1.3	2
			13		0.3	0.4	0.5	0.7	0.9	1.3	1.9
			16		0.3	0.4	0.5	0.7	0.9	1.3	1.9
			20			0.4	0.5	0.7	0.9	1.2	1.8
			25			0.4	0.5	0.7	0.9	1.2	1.8
			32				0.5	0.6	0.8	1	1.4
			40					0.6	0.8	1	1.4
50						0.7	0.9	1.3			
		63						0.9	1.2		

10

E. = сторона питания
L. = сторона нагрузки

T = полная селективность до значения отключающей способности автоматического выключателя на стороне нагрузки

Предельные значения селективности, выраженные в кА

Подробные технические характеристики

Таблицы селективности

		E.	S800S								
Хар-ка		C									
L.		I _{cu} [кА]	50								
		I _n [A]	25	32	40	50	63	80	100	125	
S200M	D	15	0.5	T	T	T	T	T	T	T	T
			1	2.1	T	T	T	T	T	T	T
			1.6	0.8	2.3	T	T	T	T	T	T
			2	0.4	0.7	2.3	T	T	T	T	T
			3	0.3	0.5	0.7	1.2	2.2	6.4	T	T
			4	0.3	0.4	0.7	1	1.4	2.6	6.2	T
			6		0.4	0.6	0.8	1.1	1.8	3.2	6.4
			8			0.5	0.7	0.9	1.2	1.8	2.8
			10				0.7	0.9	1.2	1.8	2.8
			13					0.7	1	1.4	2
			16						1	1.4	2
			20							1	1.4
			25								1.4

		E.	S800S								
Хар-ка		C									
L.		I _{cu} [кА]	50								
		I _n [A]	25	32	40	50	63	80	100	125	
S200M	K	15	0.5	T	T	T	T	T	T	T	T
			1	2.1	T	T	T	T	T	T	T
			1.6	0.8	2.3	T	T	T	T	T	T
			2	0.4	0.7	2.3	T	T	T	T	T
			3	0.3	0.5	0.7	1.2	2.2	6.4	T	T
			4	0.3	0.4	0.7	1	1.4	2.6	6.2	T
			6		0.4	0.6	0.8	1.1	1.8	3.2	6.4
			8			0.5	0.7	0.9	1.2	1.8	2.8
			10				0.7	0.9	1.2	1.8	2.8
			13					0.7	1	1.4	2
			16						1	1.4	2
			20							1	1.4
			25								1.4

E. = сторона питания

L. = сторона нагрузки

T = полная селективность до значения отключающей способности автоматического выключателя на стороне нагрузки

Предельные значения селективности, выраженные в кА

		E.	S800S								
		Хар-ка	D								
L.		Icu [кА]	50								
		In [A]	25	32	40	50	63	80	100	125	
S200M	B	15	6	0.5	1	1.2	2	2.8	T	T	T
			10	0.4	0.6	0.8	1.1	1.4	2.8	3.9	7.4
			13	0.4	0.6	0.8	1.1	1.4	2.5	3.3	5.6
			16		0.6	0.8	1.1	1.4	2.5	3.3	5.6
			20			0.8	1.1	1.3	2.3	3	4.7
			25			0.8	1.1	1.3	2.3	3	4.7
			32				0.9	1.1	1.9	2.4	3.7
			40					1.1	1.9	2.4	3.7
			50						1.5	1.9	2.3
			63							1.7	2.3

		E.	S800S								
		Хар-ка	D								
L.		Icu [кА]	50								
		In [A]	25	32	40	50	63	80	100	125	
S200M	C	15	0.5	T	T	T	T	T	T	T	T
			1	T	T	T	T	T	T	T	T
			1.6	T	T	T	T	T	T	T	T
			2	T	T	T	T	T	T	T	T
			3	0.7	2.2	4.4	T	T	T	T	T
			4	0.7	1.3	2.2	4.4	7.7	T	T	T
			6	0.5	1	1.2	2	2.8	9.9	T	T
			8	0.4	0.6	0.8	1.1	1.4	2.8	3.9	7.4
			10	0.4	0.6	0.8	1.1	1.4	2.8	3.9	7.4
			13	0.4	0.6	0.8	1.1	1.4	2.5	3.3	5.6
			16		0.6	0.8	1.1	1.4	2.5	3.3	5.6
			20			0.8	1.1	1.3	2.3	3	4.7
			25			0.8	1.1	1.3	2.3	3	4.7
			32				0.9	1.1	1.9	2.4	3.7
			40					1.1	1.9	2.4	3.7
50						1.5	1.9	2.3			
63							1.7	2.3			

E. = сторона питания
L. = сторона нагрузки

T = полная селективность до значения отключающей способности автоматического выключателя на стороне нагрузки

Предельные значения селективности, выраженные в кА

Подробные технические характеристики

Таблицы селективности

		E.	S800S								
Хар-ка		D									
L.		Icu [кА]	50								
		In [A]	25	32	40	50	63	80	100	125	
S200M	D	15	0.5	T	T	T	T	T	T	T	T
			1	T	T	T	T	T	T	T	T
			1.6	T	T	T	T	T	T	T	T
			2	2.3	T	T	T	T	T	T	T
			3	0.7	1.3	4.4	T	T	T	T	T
			4	0.7	1	2.2	4.4	7.7	T	T	T
			6	0.6	0.8	1.5	2.5	3.6	T	T	T
			8	0.5	0.7	1.1	1.5	2	4	5.5	T
			10	0.5	0.7	1.1	1.5	2	4	5.5	T
			13		0.6	0.9	1.2	1.5	2.6	3.4	5.2
			16			0.9	1.2	1.5	2.6	3.4	5.2
			20				0.9	1.1	1.8	2.2	3.2
			25					1.1	1.8	2.2	3.2
			32						1.7	2	2.9
			40							1.9	2.6
50								2.2			
63											

		E.	S800S								
Хар-ка		D									
L.		Icu [кА]	50								
		In [A]	25	32	40	50	63	80	100	125	
S200M	K	15	0.5	T	T	T	T	T	T	T	T
			1	T	T	T	T	T	T	T	T
			1.6	T	T	T	T	T	T	T	T
			2	2.3	T	T	T	T	T	T	T
			3	0.7	1.3	4.4	T	T	T	T	T
			4	0.7	1	2.2	4.4	7.7	T	T	T
			6	0.6	0.8	1.5	2.5	3.6	T	T	T
			8	0.5	0.7	1.1	1.5	2	4	5.5	T
			10	0.5	0.7	1.1	1.5	2	4	5.5	T
			13		0.6	0.9	1.2	1.5	2.6	3.4	5.2
			16			0.9	1.2	1.5	2.6	3.4	5.2
			20				0.9	1.1	1.8	2.2	3.2
			25					1.1	1.8	2.2	3.2
			32						1.7	2	2.9
			40							1.9	2.6
50								2.2			
63											

E. = сторона питания

L. = сторона нагрузки

T = полная селективность до значения отключающей способности автоматического выключателя на стороне нагрузки

Предельные значения селективности, выраженные в кА

S800S – S200 P при 230/400 В

		E.	S800S								
Хар-ка		B									
L.	Icu [кА]	50									
		In [A]	25	32	40	50	63	80	100	125	
S200P B	25	6			0.4	0.5	0.7	1	1.5	2.6	
		10				0.4	0.6	0.7	1	1.4	
		13					0.5	0.7	0.9	1.3	
		16						0.7	0.9	1.3	
		20							0.9	1.3	
		25							0.9	1.3	
	15	32							0.8	1.1	
		40							0.8	1.1	
		50								1	
		63								0.9	

		E.	S800S								
Хар-ка		B									
L.	Icu [кА]	50									
		In [A]	25	32	40	50	63	80	100	125	
S200P C	25	0.5	T	T	T	T	T	T	T	T	T
		1	3.3	T	T	T	T	T	T	T	T
		1.6	0.6	1.3	T	T	T	T	T	T	T
		2	0.4	0.7	1.2	T	T	T	T	T	T
		3		0.4	0.6	0.7	1.1	2.6	8.8	T	
		4		0.4	0.6	0.7	1	1.7	3.1	7	
		6			0.4	0.5	0.7	1	1.5	2.6	
		8				0.4	0.6	0.7	1	1.4	
		10				0.4	0.6	0.7	1	1.4	
	15	13					0.5	0.7	0.9	1.3	
		16						0.7	0.9	1.3	
		20							0.9	1.3	
		25							0.9	1.3	
		32							0.8	1.1	
		40							0.8	1.1	
		50								1	
		63								0.9	

E. = сторона питания
L. = сторона нагрузки

T = полная селективность до значения отключающей способности автоматического выключателя на стороне нагрузки

Предельные значения селективности, выраженные в кА

Подробные технические характеристики

Таблицы селективности

		E.	S800S								
Хар-ка		B									
L.	Icu [кА]	In [A]	50								
			25	32	40	50	63	80	100	125	
S200P	K	25	0.2	T	T	T	T	T	T	T	T
			0.3	T	T	T	T	T	T	T	T
			0.5	T	T	T	T	T	T	T	T
			0.75	T	T	T	T	T	T	T	T
			1	0.8	5	T	T	T	T	T	T
			1.6	0.5	1	2.3	T	T	T	T	T
			2	0.3	0.5	0.7	2.1	T	T	T	T
			3		0.4	0.5	0.7	1.2	2.5	8.6	T
			4		0.4	0.4	0.7	1	1.7	3	7.7
			6				0.6	0.8	1.2	2	3.6
			8					0.7	0.9	1.3	2
			10						0.9	1.3	2
		13							1	1.5	
		16								1.5	
		20									
		25									
		15	32								
			40								
50											
63											

10

		E.	S800S								
Хар-ка		C									
L.	Icu [кА]	In [A]	50								
			25	32	40	50	63	80	100	125	
S200P	B	25	6			0.4	0.5	0.7	1	1.5	2.6
			10				0.4	0.6	0.7	1	1.4
			13					0.5	0.7	0.9	1.3
			16						0.7	0.9	1.3
			20							0.9	1.3
		15	25							0.9	1.3
			32							0.8	1.1
			40							0.8	1.1
			50								1
			63								0.9

E. = сторона питания

L. = сторона нагрузки

T = полная селективность до значения отключающей способности автоматического выключателя на стороне нагрузки

Предельные значения селективности, выраженные в кА

		E.	S800S								
Хар-ка		C									
L.		I _{cu} [кА]	50								
		I _n [A]	25	32	40	50	63	80	100	125	
S200P C	25	0.5	T	T	T	T	T	T	T	T	
		1	3.3	T	T	T	T	T	T	T	
		1.6	0.6	1.3	T	T	T	T	T	T	
		2	0.4	0.7	1.3	T	T	T	T	T	
		3		0.4	0.6	0.7	1.1	2.6	8.8	T	
		4		0.4	0.6	0.7	1	1.7	3.1	7	
		6			0.4	0.5	0.7	1	1.5	2.6	
		8				0.4	0.6	0.7	1	1.4	
		10				0.4	0.6	0.7	1	1.4	
		13					0.5	0.7	0.9	1.3	
		16						0.7	0.9	1.3	
		20							0.9	1.3	
		25							0.9	1.3	
		32								0.8	1.1
		40								0.8	1.1
	50									1	
	63									0.9	

		E.	S800S								
Хар-ка		C									
L.		I _{cu} [кА]	50								
		I _n [A]	25	32	40	50	63	80	100	125	
S200P K	25	0.2	T	T	T	T	T	T	T	T	
		0.3	T	T	T	T	T	T	T	T	
		0.5	T	T	T	T	T	T	T	T	
		0.75	T	T	T	T	T	T	T	T	
		1	0.8	5	T	T	T	T	T	T	
		1.6	0.5	1	2.3	T	T	T	T	T	
		2	0.3	0.5	0.7	2.3	T	T	T	T	
		3		0.4	0.5	0.7	1.2	2.5	8.6	T	
		4		0.4	0.4	0.7	1	1.7	3	7.7	
		6				0.6	0.8	1.2	2	3.6	
		8					0.7	0.9	1.3	2	
		10						0.9	1.3	2	
		13							1	1.5	
		16								1.5	
		20									
	25										
	32										
	40										
	50										
	63										

E. = сторона питания
L. = сторона нагрузки

T = полная селективность до значения отключающей способности автоматического выключателя на стороне нагрузки

Предельные значения селективности, выраженные в кА

Подробные технические характеристики

Таблицы селективности

		E.	S800S								
Хар-ка		D									
L.	Icu [кА]	50									
	In [A]	25	32	40	50	63	80	100	125		
S200P B	25	6	0.5	1	1.2	2	2.8	9.9	21.3	T	
		10	0.4	0.6	0.8	1.1	1.4	2.8	3.9	7.4	
		13	0.4	0.6	0.8	1.1	1.4	2.5	3.3	5.6	
		16		0.6	0.8	1.1	1.4	2.5	3.3	5.6	
		20			0.8	1.1	1.3	2.3	3	4.7	
	25			0.8	1.1	1.3	2.3	3	4.7		
	15	32				0.9	1.1	1.9	2.4	3.7	
		40					1.1	1.9	2.4	3.7	
		50						1.5	1.9	2.3	
		63							1.7	2.3	

		E.	S800S								
Хар-ка		D									
L.	Icu [кА]	50									
	In [A]	25	32	40	50	63	80	100	125		
S200P C	25	0.5	T	T	T	T	T	T	T	T	T
		1	T	T	T	T	T	T	T	T	T
		1.6	T	T	T	T	T	T	T	T	T
		2	T	T	T	T	T	T	T	T	T
		3	0.7	2.2	4.4	T	T	T	T	T	T
		4	0.7	1.3	2.2	4.4	7.7	T	T	T	T
		6	0.5	1	1.2	2	2.8	9.9	22	T	
		8	0.4	0.6	0.8	1.1	1.4	2.8	3.9	7.4	
		10	0.4	0.6	0.8	1.1	1.4	2.8	3.9	7.4	
		13	0.4	0.6	0.8	1.1	1.4	2.5	3.3	5.6	
	16		0.6	0.8	1.1	1.4	2.5	3.3	5.6		
	20			0.8	1.1	1.3	2.3	3	4.7		
	25			0.8	1.1	1.3	2.3	3	4.7		
	15	32				0.9	1.1	1.9	2.4	3.7	
		40					1.1	1.9	2.4	3.7	
50							1.5	1.9	2.3		
63								1.7	2.3		

E. = сторона питания

L. = сторона нагрузки

T = полная селективность до значения отключающей способности автоматического выключателя на стороне нагрузки

Предельные значения селективности, выраженные в кА

		E.	S800S								
Хар-ка		D									
L.		Icu [кА]	50								
		In [A]	25	32	40	50	63	80	100	125	
S200P	K	25	0.2	T	T	T	T	T	T	T	T
			0.3	T	T	T	T	T	T	T	T
			0.5	T	T	T	T	T	T	T	T
			0.75	T	T	T	T	T	T	T	T
			1	T	T	T	T	T	T	T	T
			1.6	T	T	T	T	T	T	T	T
			2	2.3	T	T	T	T	T	T	T
			3	0.7	1.3	4.4	T	T	T	T	T
			4	0.7	1	2.2	4.4	7.7	T	T	T
			6	0.6	0.8	1.5	2.5	3.6	12	24.2	T
			8	0.5	0.7	1.1	1.5	2	4	5.5	9.9
			10	0.5	0.7	1.1	1.5	2	4	5.5	9.9
			13		0.6	0.9	1.2	1.5	2.6	3.4	5.2
			16			0.9	1.2	1.5	2.6	3.4	5.2
	20				0.9	1.1	1.8	2.2	3.2		
	25						1.8	2.2	3.2		
	32						1.7	2	2.9		
	40							1.9	2.6		
	50								2.2		
	63										

E. = сторона питания

L. = сторона нагрузки

T = полная селективность до значения отключающей способности автоматического выключателя на стороне нагрузки

Предельные значения селективности, выраженные в кА

Подробные технические характеристики

Таблицы селективности

S800N – S200 при 230/400В

		E.		S800N									
				B									
L.	Хар-ка	Icu [кА]	In [А]	36	25	32	40	50	63	80	100	125	
S200	B	10	6				0.4	0.5	0.7	1	1.5	2.6	
			10					0.4	0.6	0.7	1	1.4	
			13							0.5	0.7	0.9	1.3
			16								0.7	0.9	1.3
			20									0.9	1.3
			25									0.9	1.3
			32									0.8	1.1
			40									0.8	1.1
			50										1
			63									0.9	

		E.		S800N										
				B										
L.	Хар-ка	Icu [кА]	In [А]	36	25	32	40	50	63	80	100	125		
S200	C	10	0.5	T	T	T	T	T	T	T	T	T	T	
			1	3.3	T	T	T	T	T	T	T	T	T	T
			1.6	0.6	1.3	T	T	T	T	T	T	T	T	T
			2	0.4	0.7	1.2	T	T	T	T	T	T	T	T
			3		0.4	0.6	0.7	1.1	2.6	T	T	T	T	
			4		0.4	0.6	0.7	1	1.7	3.1	T	T	T	
			6			0.4	0.5	0.7	1	1.5	2.6	T	T	
			8				0.4	0.6	0.7	1	1.4	T	T	
			10				0.4	0.6	0.7	1	1.4	T	T	
			13						0.5	0.7	0.9	1.3	T	
			16							0.7	0.9	1.3	T	
			20								0.9	1.3	T	
			25								0.9	1.3	T	
			32								0.8	1.1	T	
40								0.8	1.1	T				
50									1	T				
63										0.9	T			

E. = сторона питания

L. = сторона нагрузки

T = полная селективность до значения отключающей способности автоматического выключателя на стороне нагрузки

Предельные значения селективности, выраженные в кА

		E.		S800N								
		B										
L.	Хар-ка	Icu [кА]	36									
			In [А]	25	32	40	50	63	80	100	125	
S200	D	10	0.5	T	T	T	T	T	T	T	T	T
			1	0.8	5	T	T	T	T	T	T	T
			1.6	0.5	1	2.3	T	T	T	T	T	T
			2	0.3	0.5	0.7	2.3	T	T	T	T	T
			3		0.4	0.5	0.7	1.2	2.5	T	T	
			4		0.4	0.4	0.7	1	1.7	3	T	
			6				0.6	0.8	1.2	2	3.6	
			8					0.7	0.9	1.3	2	
			10						0.9	1.3	2	
			13							1	1.5	
			16								1.5	
			20									
			25									
			32									
			40									
50												
63												

		E.		S800N								
		B										
L.	Хар-ка	Icu [кА]	36									
			In [А]	25	32	40	50	63	80	100	125	
S200	K	10	0.5	T	T	T	T	T	T	T	T	T
			1	0.8	5	T	T	T	T	T	T	T
			1.6	0.5	1	2.3	T	T	T	T	T	T
			2	0.3	0.5	0.7	2.3	T	T	T	T	T
			3		0.4	0.5	0.7	1.2	2.5	T	T	
			4		0.4	0.4	0.7	1	1.7	3	T	
			6				0.6	0.8	1.2	2	3.6	
			8					0.7	0.9	1.3	2	
			10						0.9	1.3	2	
			13							1	1.5	
			16								1.5	
			20									
			25									
			32									
			40									
50												
63												

10

E. = сторона питания
L. = сторона нагрузки
T = полная селективность до значения отключающей способности автоматического выключателя на стороне нагрузки
Предельные значения селективности, выраженные в кА

Подробные технические характеристики

Таблицы селективности

		E.		S800N								
				C								
L.	Хар-ка	Icu [кА]	In [A]	36								
				25	32	40	50	63	80	100	125	
S200	B	10	6		0.4	0.5	0.7	0.9	1.4	2.4	4.8	
			10		0.3	0.4	0.5	0.7	0.9	1.3	2	
			13		0.3	0.4	0.5	0.7	0.9	1.3	1.9	
			16		0.3	0.4	0.5	0.7	0.9	1.3	1.9	
			20			0.4	0.5	0.7	0.9	1.2	1.8	
			25			0.4	0.5	0.7	0.9	1.2	1.8	
			32				0.5	0.6	0.8	1	1.4	
			40					0.6	0.8	1	1.4	
			50						0.7	0.9	1.3	
			63						0.9	1.2		

		E.		S800N								
				C								
L.	Хар-ка	Icu [кА]	In [A]	36								
				25	32	40	50	63	80	100	125	
S200	C	10	0.5	T	T	T	T	T	T	T	T	T
			1	T	T	T	T	T	T	T	T	T
			1.6	0.6	T	T	T	T	T	T	T	T
			2	0.5	1	T	T	T	T	T	T	T
			3	0.3	0.5	0.7	1.2	2.1	T	T	T	
			4	0.3	0.4	0.7	1	1.5	2.6	T	T	
			6		0.4	0.5	0.7	0.9	1.4	2.4	4.8	
			8		0.3	0.4	0.5	0.7	0.9	1.3	2	
			10		0.3	0.4	0.5	0.7	0.9	1.3	2	
			13		0.3	0.4	0.5	0.7	0.9	1.3	1.9	
			16		0.3	0.4	0.5	0.7	0.9	1.3	1.9	
			20			0.4	0.5	0.7	0.9	1.2	1.8	
			25			0.4	0.5	0.7	0.9	1.2	1.8	
			32				0.5	0.6	0.8	1	1.4	
			40					0.6	0.8	1	1.4	
			50						0.7	0.9	1.3	
			63						0.9	1.2		

E. = сторона питания

L. = сторона нагрузки

T = полная селективность до значения отключающей способности автоматического выключателя на стороне нагрузки

Предельные значения селективности, выраженные в кА

		E.		S800N									
				C									
L.	Хар-ка	Icu [кА]	In [A]	36									
				25	32	40	50	63	80	100	125		
S200	D	10	0.5	T	T	T	T	T	T	T	T	T	
			1	2.1	T	T	T	T	T	T	T	T	
			1.6	0.8	2.3	T	T	T	T	T	T	T	
			2	0.4	0.7	2.3	T	T	T	T	T	T	
			3	0.3	0.5	0.7	1.2	2.2	T	T	T	T	
			4	0.3	0.4	0.7	1	1.4	2.6	T	T	T	
			6		0.4	0.6	0.8	1.1	1.8	3.2	T	T	
			8			0.5	0.7	0.9	1.2	1.8	2.8	T	
			10				0.7	0.9	1.2	1.8	2.8	T	
			13					0.7	1	1.4	2	T	
			16						1	1.4	2	T	
			20								1	1.4	T
			25										1.4
			32										
			40										
50													
63													

		E.		S800N									
				C									
L.	Хар-ка	Icu [кА]	In [A]	36									
				25	32	40	50	63	80	100	125		
S200	K	10	0.5	T	T	T	T	T	T	T	T	T	
			1	2.1	T	T	T	T	T	T	T	T	
			1.6	0.8	2.3	T	T	T	T	T	T	T	
			2	0.4	0.7	2.3	T	T	T	T	T	T	
			3	0.3	0.5	0.7	1.2	2.2	T	T	T	T	
			4	0.3	0.4	0.7	1	1.4	2.6	T	T	T	
			6		0.4	0.6	0.8	1.1	1.8	3.2	T	T	
			8			0.5	0.7	0.9	1.2	1.8	2.8	T	
			10				0.7	0.9	1.2	1.8	2.8	T	
			13					0.7	1	1.4	2	T	
			16						1	1.4	2	T	
			20								1	1.4	T
			25										1.4
			32										
			40										
50													
63													

10

E. = сторона питания
L. = сторона нагрузки
T = полная селективность до значения отключающей способности автоматического выключателя на стороне нагрузки
Предельные значения селективности, выраженные в кА

Подробные технические характеристики

Таблицы селективности

		E.		S800N								
		D										
L.	Хар-ка	Icu [кА]	In [A]	36								
				25	32	40	50	63	80	100	125	
S200	B	10	6	0.5	1	1.2	2	2.8	T	T	T	
			10	0.4	0.6	0.8	1.1	1.4	2.8	3.9	T	
			13	0.4	0.6	0.8	1.1	1.4	2.5	3.3	5.6	
			16		0.6	0.8	1.1	1.4	2.5	3.3	5.6	
			20			0.8	1.1	1.3	2.3	3	4.7	
			25			0.8	1.1	1.3	2.3	3	4.7	
			32				0.9	1.1	1.9	2.4	3.7	
			40					1.1	1.9	2.4	3.7	
			50						1.5	1.9	2.3	
			63							1.7	2.3	

		E.		S800N								
		D										
L.	Хар-ка	Icu [кА]	In [A]	36								
				25	32	40	50	63	80	100	125	
S200	C	10	0.5	T	T	T	T	T	T	T	T	T
			1	T	T	T	T	T	T	T	T	T
			1.6	T	T	T	T	T	T	T	T	T
			2	T	T	T	T	T	T	T	T	T
			3	0.7	2.2	4.4	T	T	T	T	T	
			4	0.7	1.3	2.2	4.4	T	T	T	T	
			6	0.5	1	1.2	2	2.8	T	T	T	
			8	0.4	0.6	0.8	1.1	1.4	2.8	3.9	T	
			10	0.4	0.6	0.8	1.1	1.4	2.8	3.9	T	
			13	0.4	0.6	0.8	1.1	1.4	2.5	3.3	5.6	
			16		0.6	0.8	1.1	1.4	2.5	3.3	5.6	
			20			0.8	1.1	1.3	2.3	3	4.7	
			25			0.8	1.1	1.3	2.3	3	4.7	
			32				0.9	1.1	1.9	2.4	3.7	
			40					1.1	1.9	2.4	3.7	
50						1.5	1.9	2.3				
63							1.7	2.3				

E. = сторона питания

L. = сторона нагрузки

T = полная селективность до значения отключающей способности автоматического выключателя на стороне нагрузки

Предельные значения селективности, выраженные в кА

		E.		S800N								
		D										
L.	Хар-ка	Icu [кА]	In [A]	36								
				25	32	40	50	63	80	100	125	
S200	D	10	0.5	T	T	T	T	T	T	T	T	T
			1	T	T	T	T	T	T	T	T	T
			1.6	T	T	T	T	T	T	T	T	T
			2	2.3	T	T	T	T	T	T	T	T
			3	0.7	1.3	4.4	T	T	T	T	T	T
			4	0.7	1	2.2	4.4	T	T	T	T	T
			6	0.6	0.8	1.5	2.5	3.6	T	T	T	T
			8	0.5	0.7	1.1	1.5	2	4	5.5	T	
			10	0.5	0.7	1.1	1.5	2	4	5.5	T	
			13		0.6	0.9	1.2	1.5	2.6	3.4	5.2	
			16			0.9	1.2	1.5	2.6	3.4	5.2	
			20				0.9	1.1	1.8	2.2	3.2	
			25					1.1	1.8	2.2	3.2	
			32						1.7	2	2.9	
			40							1.9	2.6	
50								2.2				
63												

		E.		S800N								
		D										
L.	Хар-ка	Icu [кА]	In [A]	36								
				25	32	40	50	63	80	100	125	
S200	K	10	0.5	T	T	T	T	T	T	T	T	T
			1	T	T	T	T	T	T	T	T	T
			1.6	T	T	T	T	T	T	T	T	T
			2	2.3	T	T	T	T	T	T	T	T
			3	0.7	1.3	4.4	T	T	T	T	T	T
			4	0.7	1	2.2	4.4	T	T	T	T	T
			6	0.6	0.8	1.5	2.5	3.6	T	T	T	T
			8	0.5	0.7	1.1	1.5	2	4	5.5	T	
			10	0.5	0.7	1.1	1.5	2	4	5.5	T	
			13		0.6	0.9	1.2	1.5	2.6	3.4	5.2	
			16			0.9	1.2	1.5	2.6	3.4	5.2	
			20				0.9	1.1	1.8	2.2	3.2	
			25					1.1	1.8	2.2	3.2	
			32						1.7	2	2.9	
			40							1.9	2.6	
50								2.2				
63												

E. = сторона питания
L. = сторона нагрузки

T = полная селективность до значения отключающей способности автоматического выключателя на стороне нагрузки

Предельные значения селективности, выраженные в кА

Подробные технические характеристики

Таблицы селективности

S800N – S200M при 230/400 В

		E.		S800N								
		B										
L.	Хар-ка	Icu [кА]	In [А]	25	32	40	50	63	80	100	125	
S200M	B	15	6				0.4	0.5	0.7	1	1.5	2.6
			10					0.4	0.6	0.7	1	1.4
			13						0.5	0.7	0.9	1.3
			16							0.7	0.9	1.3
			20								0.9	1.3
			25								0.9	1.3
			32								0.8	1.1
			40								0.8	1.1
			50									1
			63									

		E.		S800N								
		B										
L.	Хар-ка	Icu [кА]	In [А]	25	32	40	50	63	80	100	125	
S200M	C	15	0.5	T	T	T	T	T	T	T	T	T
			1	3.3	T	T	T	T	T	T	T	T
			1.6	0.6	1.3	T	T	T	T	T	T	T
			2	0.4	0.7	1.3	T	T	T	T	T	T
			3		0.4	0.6	0.7	1.1	2.6	8.8	T	
			4		0.4	0.6	0.7	1	1.7	3.1	7	
			6			0.4	0.5	0.7	1	1.5	2.6	
			8				0.4	0.6	0.7	1	1.4	
			10					0.6	0.7	1	1.4	
			13						0.5	0.7	0.9	1.3
			16							0.7	0.9	1.3
			20								0.9	1.3
			25								0.9	1.3
			32								0.8	1.1
			40								0.8	1.1
			50									1
63										0.9		

E. = сторона питания

L. = сторона нагрузки

T = полная селективность до значения отключающей способности автоматического выключателя на стороне нагрузки

Предельные значения селективности, выраженные в кА

		E.		S800N								
				B								
L.	Хар-ка	Icu [kA]	In [A]	36								
				25	32	40	50	63	80	100	125	
S200M	D	15	0.5	T	T	T	T	T	T	T	T	T
			1	0.8	5	T	T	T	T	T	T	T
			1.6	0.5	1	2.3	T	T	T	T	T	T
			2	0.3	0.5	0.7	2.3	T	T	T	T	T
			3		0.4	0.5	0.7	1.2	2.5	8.6	T	
			4		0.4	0.4	0.7	1	1.7	3	7.7	
			6				0.6	0.8	1.2	2	3.6	
			8					0.7	0.9	1.3	2	
			10						0.9	1.3	2	
			13							1	1.5	
			16								1.5	
			20									
			25									
			32									

		E.		S800N								
				B								
L.	Хар-ка	Icu [kA]	In [A]	36								
				25	32	40	50	63	80	100	125	
S200M	K	15	0.5	T	T	T	T	T	T	T	T	T
			1	0.8	5	T	T	T	T	T	T	T
			1.6	0.5	1	2.3	T	T	T	T	T	T
			2	0.3	0.5	0.7	2.3	T	T	T	T	T
			3		0.4	0.5	0.7	1.2	2.5	8.6	T	
			4		0.4	0.4	0.7	1	1.7	3	7.7	
			6				0.6	0.8	1.2	2	3.6	
			8					0.7	0.9	1.3	2	
			10						0.9	1.3	2	
			13							1	1.5	
			16								1.5	
			20									
			25									
			32									

E. = сторона питания
L. = сторона нагрузки

T = полная селективность до значения отключающей способности автоматического выключателя на стороне нагрузки

Предельные значения селективности, выраженные в кА

Подробные технические характеристики

Таблицы селективности

		E.		S800N								
		C										
L.	Хар-ка	Icu [кА]	In [A]	36								
				25	32	40	50	63	80	100	125	
S200M	B	15	6	0.4	0.5	0.7	0.9	1.4	2.4	4.8		
			10	0.3	0.4	0.5	0.7	0.9	1.3	2		
			13	0.3	0.4	0.5	0.7	0.9	1.3	1.9		
			16	0.3	0.4	0.5	0.7	0.9	1.3	1.9		
			20		0.4	0.5	0.7	0.9	1.2	1.8		
			25		0.4	0.5	0.7	0.9	1.2	1.8		
			32			0.5	0.6	0.8	1	1.4		
			40				0.6	0.8	1	1.4		
			50					0.7	0.9	1.3		
			63					0.9	1.2			

		E.		S800N								
		C										
L.	Хар-ка	Icu [кА]	In [A]	36								
				25	32	40	50	63	80	100	125	
S200M	C	15	0.5	T	T	T	T	T	T	T	T	T
			1	T	T	T	T	T	T	T	T	T
			1.6	0.6	T	T	T	T	T	T	T	T
			2	0.5	1	T	T	T	T	T	T	T
			3	0.3	0.5	0.7	1.2	2.1	6.4	T	T	
			4	0.3	0.4	0.7	1	1.5	2.6	6.1	T	
			6		0.4	0.5	0.7	0.9	1.4	2.4	4.8	
			8		0.3	0.4	0.5	0.7	0.9	1.3	2	
			10		0.3	0.4	0.5	0.7	0.9	1.3	2	
			13		0.3	0.4	0.5	0.7	0.9	1.3	1.9	
			16		0.3	0.4	0.5	0.7	0.9	1.3	1.9	
			20			0.4	0.5	0.7	0.9	1.2	1.8	
			25			0.4	0.5	0.7	0.9	1.2	1.8	
			32				0.5	0.6	0.8	1	1.4	
			40					0.6	0.8	1	1.4	
50						0.7	0.9	1.3				
63							0.9	1.2				

E. = сторона питания

L. = сторона нагрузки

T = полная селективность до значения отключающей способности автоматического выключателя на стороне нагрузки

Предельные значения селективности, выраженные в кА

		E.		S800N							
		C									
L.	Хар-ка	Icu [kA]	In [A]	25	32	40	50	63	80	100	125
S200M	D	15	0.5	T	T	T	T	T	T	T	T
			1	2.1	T	T	T	T	T	T	T
			1.6	0.8	2.3	T	T	T	T	T	T
			2	0.4	0.7	2.3	T	T	T	T	T
			3	0.3	0.5	0.7	1.2	2.2	6.4	T	T
			4	0.3	0.4	0.7	1	1.4	2.6	6.2	T
			6		0.4	0.6	0.8	1.1	1.8	3.2	6.4
			8			0.5	0.7	0.9	1.2	1.8	2.8
			10				0.7	0.9	1.2	1.8	2.8
			13					0.7	1	1.4	2
			16						1	1.4	2
			20							1	1.4
			25								1.4
			32								
			40								
			50								
63											

		E.		S800N							
		C									
L.	Хар-ка	Icu [kA]	In [A]	25	32	40	50	63	80	100	125
S200M	K	15	0.5	T	T	T	T	T	T	T	T
			1	2.1	T	T	T	T	T	T	T
			1.6	0.8	2.3	T	T	T	T	T	T
			2	0.4	0.7	2.3	T	T	T	T	T
			3	0.3	0.5	0.7	1.2	2.2	6.4	T	T
			4	0.3	0.4	0.7	1	1.4	2.6	6.2	T
			6		0.4	0.6	0.8	1.1	1.8	3.2	6.4
			8			0.5	0.7	0.9	1.2	1.8	2.8
			10				0.7	0.9	1.2	1.8	2.8
			13					0.7	1	1.4	2
			16						1	1.4	2
			20							1	1.4
			25								1.4
			32								
			40								
			50								
63											

E. = сторона питания
L. = сторона нагрузки

T = полная селективность до значения отключающей способности автоматического выключателя на стороне нагрузки

Предельные значения селективности, выраженные в кА

Подробные технические характеристики

Таблицы селективности

		E.		S800N								
		D										
L.	Хар-ка	Icu	In [A]	25	32	40	50	63	80	100	125	
S200M	B	15	6	0.5	1	1.2	2	2.8	T	T	T	
			10	0.4	0.6	0.8	1.1	1.4	2.8	3.9	7.4	
			13	0.4	0.6	0.8	1.1	1.4	2.5	3.3	5.6	
			16		0.6	0.8	1.1	1.4	2.5	3.3	5.6	
			20			0.8	1.1	1.3	2.3	3	4.7	
			25			0.8	1.1	1.3	2.3	3	4.7	
			32				0.9	1.1	1.9	2.4	3.7	
			40					1.1	1.9	2.4	3.7	
			50						1.5	1.9	2.3	
			63							1.7	2.3	

		E.		S800N								
		D										
L.	Хар-ка	Icu	In [A]	25	32	40	50	63	80	100	125	
S200M	C	15	0.5	T	T	T	T	T	T	T	T	
			1	T	T	T	T	T	T	T	T	
			1.6	T	T	T	T	T	T	T	T	
			2	T	T	T	T	T	T	T	T	
			3	0.7	2.2	4.4	T	T	T	T	T	
			4	0.7	1.3	2.2	4.4	7.7	T	T	T	
			6	0.5	1	1.2	2	2.8	T	T	T	
			8	0.4	0.6	0.8	1.1	1.4	2.8	3.9	7.4	
			10	0.4	0.6	0.8	1.1	1.4	2.8	3.9	7.4	
			13	0.4	0.6	0.8	1.1	1.4	2.5	3.3	5.6	
			16		0.6	0.8	1.1	1.4	2.5	3.3	5.6	
			20			0.8	1.1	1.3	2.3	3	4.7	
			25			0.8	1.1	1.3	2.3	3	4.7	
			32				0.9	1.1	1.9	2.4	3.7	
			40					1.1	1.9	2.4	3.7	
50						1.5	1.9	2.3				
63							1.7	2.3				

E. = сторона питания

L. = сторона нагрузки

T = полная селективность до значения отключающей способности автоматического выключателя на стороне нагрузки

Предельные значения селективности, выраженные в кА

		E.		S800N								
		D										
L.	Хар-ка	Icu [кА]	In [A]	36								
				25	32	40	50	63	80	100	125	
S200M	D	15	0.5	T	T	T	T	T	T	T	T	T
			1	T	T	T	T	T	T	T	T	T
			1.6	T	T	T	T	T	T	T	T	T
			2	2.3	T	T	T	T	T	T	T	T
			3	0.7	1.3	4.4	T	T	T	T	T	T
			4	0.7	1	2.2	4.4	7.7	T	T	T	T
			6	0.6	0.8	1.5	2.5	3.6	T	T	T	T
			8	0.5	0.7	1.1	1.5	2	4	5.5	T	T
			10	0.5	0.7	1.1	1.5	2	4	5.5	T	T
			13		0.6	0.9	1.2	1.5	2.6	3.4	5.2	T
			16			0.9	1.2	1.5	2.6	3.4	5.2	T
			20				0.9	1.1	1.8	2.2	3.2	T
			25					1.1	1.8	2.2	3.2	T
			32						1.7	2	2.9	T
			40							1.9	2.6	T
50								2.2	T			
63									T			

		E.		S800N								
		D										
L.	Хар-ка	Icu [кА]	In [A]	36								
				25	32	40	50	63	80	100	125	
S200M	K	15	0.5	T	T	T	T	T	T	T	T	T
			1	T	T	T	T	T	T	T	T	T
			1.6	T	T	T	T	T	T	T	T	T
			2	2.3	T	T	T	T	T	T	T	T
			3	0.7	1.3	4.4	T	T	T	T	T	T
			4	0.7	1	2.2	4.4	7.7	T	T	T	T
			6	0.6	0.8	1.5	2.5	3.6	T	T	T	T
			8	0.5	0.7	1.1	1.5	2	4	5.5	T	T
			10	0.5	0.7	1.1	1.5	2	4	5.5	T	T
			13		0.6	0.9	1.2	1.5	2.6	3.4	5.2	T
			16			0.9	1.2	1.5	2.6	3.4	5.2	T
			20				0.9	1.1	1.8	2.2	3.2	T
			25					1.1	1.8	2.2	3.2	T
			32						1.7	2	2.9	T
			40							1.9	2.6	T
50								2.2	T			
63									T			

E. = сторона питания
L. = сторона нагрузки
T = полная селективность до значения отключающей способности автоматического выключателя на стороне нагрузки
Предельные значения селективности, выраженные в кА

Подробные технические характеристики

Таблицы селективности

Функциональная схема селективных модульных автоматических выключателей S 750 (DR)

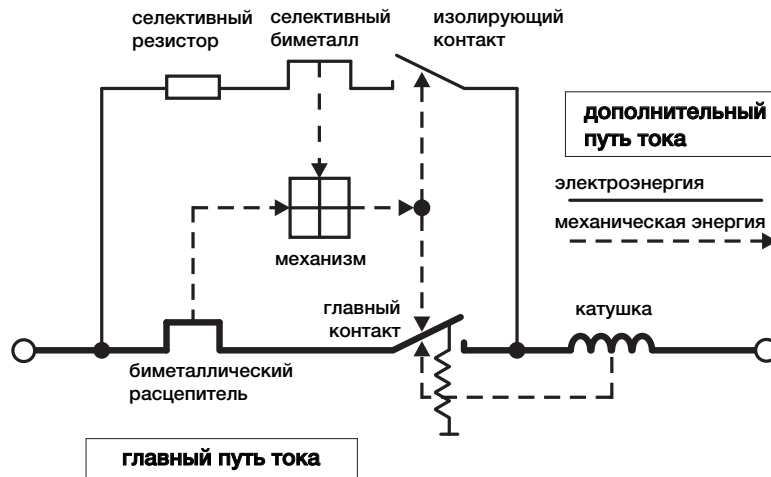

Резервная защита

Главные автоматические выключатели серии S750 DR способны самостоятельно отключать токи короткого замыкания до 25 кА в сетях с номинальным напряжением 230 / 400 В. Резервная защита необходима, только если предполагаемый ток короткого замыкания может превысить 25 кА в точке установки. Более подробную информацию о резервной защите можно получить по запросу.

Селективность короткого замыкания

Когда модульные автоматические выключатели АББ используются в сочетании с S750 DR, могут быть отключены более высокие токи короткого замыкания, чем те, которые указаны как допустимая номинальная коммутационная способность устройства. Учитывая значения, приведенные в таблице, аппараты S750 DR действуют селективно в комбинации с нижестоящим устройством. Если используются сторонние автоматические выключатели (не АББ) с отключающей способностью 6 кА или 10 кА, то селективность достигается вплоть до их отключающей способности.

Селективность при коротком замыкании аппарата S 750 DR с нижестоящим модульным автоматическим выключателем S 200/S 400 по сравнению с защитой предохранителем¹⁾

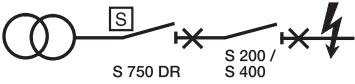
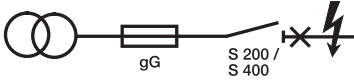
Модульные автоматические выключатели																	
	групповая	сторона питания:	S 750 DR							плавкий предохранитель							
цель:	Хар-ка	I_{cu} [кА]	E/K							gG							
		I_n [A]	16	20	25	35	40	50	63	16	20	25	35	50	63		
S 200 S 400 E	C	6	≤2	10	10	10	10	10	10	10	1	1.2	4	6	6	6	
			3	10	10	10	10	10	10	10	10	0.3	0.7	1.2	4.6	6	6
			4	10	10	10	10	10	10	10	10	0.3	0.6	0.9	2.8	6	6
			6	10	10	10	10	10	10	10	10	0.2	0.4	0.7	1.5	3	5.5
	B, C		8	10	10	10	10	10	10	10	10	0.2	0.4	0.7	1.4	2.8	4.5
	B, C		10	10	10	10	10	10	10	10	10	0.2	0.4	0.6	1.2	2	3.3
			13	10	10	10	10	10	10	10	10			0.6	1.2	2	3.3
			16		10	10	10	10	10	10	10			0.6	1.1	1.8	2.8
			20			10	10	10	10	10	10				1	1.6	2.4
			25				10	10	10	10	10					1.6	2.4
			32					10	10	10	10					1.3	2.2
			40						10	10	10						2.2

групповая			S 750 DR							плавкий предохранитель							
	Хар-ка	I_{cu} [кА]	E/K							gG							
цель:		I_n [A]	16	20	25	35	40	50	63	16	20	25	35	50	63		
S 200	K	6	≤2	10	10	10	10	10	10	10	0.3	1.2	4	6	6	6	
			3	10	10	10	10	10	10	10	10	0.3	0.7	1	3.2	6	6
			4	10	10	10	10	10	10	10	10	0.3	0.6	0.8	2.1	5.3	6
			6	10	10	10	10	10	10	10	10	0.2	0.4	0.7	1.3	2.8	6
			8	10	10	10	10	10	10	10	10	0.2	0.4	0.6	1.1	2	3.5
			10	10	10	10	10	10	10	10	10	0.2	0.3	0.5	0.9	1.5	2.3
			16		10	10	10	10	10	10	10			0.4	0.8	1.3	2.1
			20			10	10	10	10	10	10				0.8	1.3	2.1
			25				10	10	10	10	10					1.1	1.7
			32					10	10	10	10					1.1	1.7
			40						10	10	10						1.3

¹⁾ Предельный ток селективности I_{s1} , получаемый от значения сквозного тока I^t S 200/S 400 и преддугового (плавление) значения I^t предохранителя согласно IEC / EN 60269

Подробные технические характеристики

Таблицы селективности

Селективность при коротком замыкании аппарата S 750 DR с нижестоящим модульным автоматическим выключателем S 200/S 400 по сравнению с защитой предохранителем¹⁾

Модульные автоматические выключатели																	
групповая	сторона питания:		S 750 DR								плавкий предохранитель						
	Хар-ка		E/K								gG						
цепь:	I _{cu} [кА]	I _n [А]	25								25						
			16	20	25	32	40	50	63	16	20	25	32	50	63		
S 200	Z	6	≤2	10	10	10	10	10	10	10	10	0.5	2	6	6	6	6
			3	10	10	10	10	10	10	10	10	0.3	0.7	1.2	6	6	6
			4	10	10	10	10	10	10	10	10	0.3	0.6	1.1	4.2	6	6
			6	10	10	10	10	10	10	10	10	0.2	0.4	0.8	2	5.2	6
			8	10	10	10	10	10	10	10	10	0.2	0.4	0.6	1.3	3.1	6
			10	10	10	10	10	10	10	10	10		0.3	0.5	1	2	3.6
			16		10	10	10	10	10	10	10			0.5	0.9	1.5	2.8
			20			10	10	10	10	10	10				0.7	1.2	2.1
			25				10	10	10	10	10					1.1	1.8
			32					10	10	10	10					1.1	1.8
40						10	10	10						1.8			
S 200M	C	10	≤2	15	15	15	15	15	15	15	15	1	1.2	4	10	10	10
			3	15	15	15	15	15	15	15	15	0.3	0.7	1.2	4.6	10	10
			4	15	15	15	15	15	15	15	15	0.3	0.6	0.9	2.8	10	10
			6	15	15	15	15	15	15	15	15	0.2	0.5	0.8	1.5	3	7
			8	15	15	15	15	15	15	15	15	0.2	0.4	0.7	1.4	2.8	4.5
			10	15	15	15	15	15	15	15	15	0.2	0.4	0.6	1.2	2	3.3
			13	15	15	15	15	15	15	15	15			0.6	1.2	2	3.3
			16		15	15	15	15	15	15	15			0.6	1.1	1.8	2.8
			20			15	15	15	15	15	15				1	1.6	2.4
			25				15	15	15	15	15					1.6	2.4
32					15	15	15	15					1.3	2.2			
40						15	15	15						2.2			
S 400M	B, C	10	≤2	10	10	10	10	10	10	10	10	0.3	1.2	4	10	10	10
			3	10	10	10	10	10	10	10	10	0.3	0.7	1	3.2	10	10
			4	10	10	10	10	10	10	10	10	0.3	0.6	0.8	2.1	5.3	10
			6	10	10	10	10	10	10	10	10	0.2	0.4	0.7	1.3	2.8	6
			8	10	10	10	10	10	10	10	10	0.2	0.4	0.6	1.1	2	3.5
			10	10	10	10	10	10	10	10	10	0.2	0.3	0.5	0.9	1.5	2.3
			16		10	10	10	10	10	10	10			0.4	0.8	1.3	2.1
			20			10	10	10	10	10	10				0.8	1.3	2.1
			25				10	10	10	10	10					1.1	1.7
			32					10	10	10	10					1.1	1.7
40						10	10	10						1.3			

¹⁾ Предельный ток селективности I_{st}¹, получаемый от значения сквозного тока I_{st}² S 200/S 400 и преддугового (плавление) значения I_{st}² предохранителя согласно IEC/EN 60269

Селективность при коротком замыкании аппарата S 750 DR с нижестоящим модульным автоматическим выключателем S 200/S 400 по сравнению с защитой предохранителем¹⁾

Модульные автоматические выключатели																
групповая	сторона питания:	S 750 DR								плавкий предохранитель						
	Хар-ка	E/K								gG						
цепь:	I _{cu} [кА]	I _n [А]	25													
			16	20	25	32	40	50	63	16	20	25	32	50	63	
S 200M	Z	10	≤2	10	10	10	10	10	10	10	0.5	2	10	10	10	10
			3	10	10	10	10	10	10	10	0.3	0.7	1.2	7	10	10
			4	10	10	10	10	10	10	10	0.3	0.6	1.1	4.2	10	10
			6	10	10	10	10	10	10	10	0.2	0.4	0.8	2	5.2	10
			8	10	10	10	10	10	10	10	0.2	0.4	0.6	1.3	3.1	8
			10	10	10	10	10	10	10	10		0.3	0.5	1	2	3.6
			16		10	10	10	10	10	10			0.5	0.9	1.5	2.8
			20			10	10	10	10	10				0.7	1.2	2.1
			25				10	10	10	10					1.1	1.8
			32					10	10	10					1.1	1.8
							10	10						1.8		

групповая	сторона питания:	S 750 DR								плавкий предохранитель						
	Хар-ка	E/K								gG						
цепь:	I _{cu} [кА]	I _n [А]	25													
			16	20	25	32	40	50	63	16	20	25	32	50	63	
S 200P	B	25	6	25	25	25	25	25	25	25	0.2	0.4	0.6	1.2	2.6	6
			10	25	25	25	25	25	25	25	0.2	0.3	0.5	1	1.8	3.1
			13	25	25	25	25	25	25	25			0.5	1	1.7	3
			16		25	25	25	25	25	25			0.5	0.9	1.6	3
			20			25	25	25	25	25				0.9	1.4	2.3
			25				25	25	25	25					1.4	2.3
			32					15	15	15					1.2	2.1
			40						15	15						2.1

групповая	сторона питания:	S 750 DR								плавкий предохранитель						
	Хар-ка	E/K								gG						
цепь:	I _{cu} [кА]	I _n [А]	25													
			16	20	25	32	40	50	63	16	20	25	32	50	63	
S 200P	C	25	≤2	25	25	25	25	25	25	25	1	2	25	25	25	25
			3	25	25	25	25	25	25	25	0.3	0.8	1.5	6	10	10
			4	25	25	25	25	25	25	25	0.3	0.6	1	3.3	6	10
			6	25	25	25	25	25	25	25	0.2	0.4	0.6	1.2	2.6	6
			8	25	25	25	25	25	25	25	0.2	0.4	0.6	1.1	2.4	4
			10	25	25	25	25	25	25	25	0.2	0.3	0.5	1	1.8	3.1
			13	25	25	25	25	25	25	25			0.5	1	1.7	3
			16		25	25	25	25	25	25			0.5	0.9	1.6	3
			20			25	25	25	25	25				0.9	1.4	2.3
			25				25	25	25	25					1.4	2.3
			32					15	15	15					1.2	2.1
			40						15	15						2.1

¹⁾ Предельный ток селективности I_{st1}, получаемый от значения сквозного тока I_{st} S 200/S 400 и преддугового (плавление) значения I_{st} предохранителя согласно IEC / EN 60269

Подробные технические характеристики

Таблицы селективности

Селективность при коротком замыкании аппарата S 750 DR с нижестоящим модульным автоматическим выключателем S 200/S 400 по сравнению с защитой предохранителем¹⁾

Модульные автоматические выключатели																
	групповая	сторона питания:	S 750 DR							плавкий предохранитель						
цепь:	Хар-ка	I_{cu} [кА]	E/K							gG						
			I_n [А]	16	20	25	32	40	50	63	16	20	25	32	50	63
S 200P	K	25	≤ 2	25	25	25	25	25	25	25	0.4	0.7	3	25	25	25
			3	25	25	25	25	25	25	25	0.4	0.6	1	3.5	10	10
			4	25	25	25	25	25	25	25	0.3	0.5	0.9	2.1	7	10
			6	25	25	25	25	25	25	25	0.3	0.4	0.6	1.2	2.8	5.5
			8	25	25	25	25	25	25	25	0.3	0.4	0.5	1.2	2.5	4
			10	25	25	25	25	25	25	25	0.2	0.3	0.4	0.9	1.7	3.1
			13	25	25	25	25	25	25	25	0.3	0.4	0.8	1.3	2.2	
			16	25	25	25	25	25	25	25	0.4	0.8	1.2	2		
			20	25	25	25	25	25	25	25	0.7	1.1	1.8			
			25	25	25	25	25	25	25	25	1	1.5				
		15	32	15	15	15				1	1.5					
			40	15	15										1.3	

групповая	сторона питания:	S 750 DR							плавкий предохранитель							
	Хар-ка	E/K							gG							
цепь:	Хар-ка	I_{cu} [кА]	E/K							gG						
			I_n [А]	16	20	25	32	40	50	63	16	20	25	32	50	63
S 200P	Z	25	≤ 2	25	25	25	25	25	25	25	0.6	1.2	25	25	25	25
			3	25	25	25	25	25	25	25	0.4	0.6	1	3.5	10	10
			4	25	25	25	25	25	25	25	0.3	0.5	0.9	2.1	7	10
			6	25	25	25	25	25	25	25	0.3	0.4	0.6	1.2	2.8	6
			8	25	25	25	25	25	25	25	0.3	0.4	0.5	1.1	2.5	3.5
			10	25	25	25	25	25	25	25	0.2	0.3	0.4	1	1.9	3.3
			16	25	25	25	25	25	25	25	0.4	0.9	1.6	3		
			20	25	25	25	25	25	25	25	0.9	1.3	2.3			
			25	25	25	25	25	25	25	25	1.3	2.2				
			15	32	15	15	15				1.2	2.1				
		40		15	15										2.1	

¹⁾ Предельный ток селективности I_{s1} , получающийся от значения сквозного тока I^t S 200/S 400 и преддугового (плавление) значения I^t предохранителя согласно IEC / EN 60269

Селективность при коротком замыкании (в кА) для комбинаций¹⁾: предохранитель gL/gG – S750 DR – S200/S400

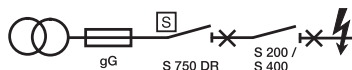

		предохранитель:	63 A gG				80 A gG				100 A gG				≥125 A gG						
		сторона питания:	S750 DR																		
групповая	Хар-ка		E/K																		
цепь:	I _{cu} [кА]	I _n [A]	25																		
			S200 S400E	6	C	≤2	15	15	15	15	15	15	15	15	15	15	15	15	15	15	15
3	10	10				10	10	10	10	10	10	10	10	10	10	10	10	10	10	10	10
4	10	10			10	10	10	10	10	10	10	10	10	10	10	10	10	10	10	10	10
B, C	6	10			10	10	10	10	10	10	10	10	10	10	10	10	10	10	10	10	10
C	8	7			6	6	5	10	10	10	8	10	10	10	10	10	10	10	10	10	10
B, C	10	7			6	6	5	10	10	10	8	10	10	10	10	10	10	10	10	10	10
	13	6			6	6	5	9	8	8	7	10	10	10	10	10	10	10	10	10	10
	16	6			6	6	5	9	8	8	7	10	10	10	10	10	10	10	10	10	10
	20	5			5	4.5	4.5	6	7	7	6.5	10	10	10	10	10	10	10	10	10	10
	25				4.5	4.5	4		7	6	6		10	10	10	10	10	10	10	10	10
	32			4	3.5			6	5.5			9	9					10	10		
40				3				5				8							10		

		предохранитель:	63 A gG				80 A gG				100 A gG				≥125 A gG						
		сторона питания:	S750 DR																		
групповая	Хар-ка		E/K																		
цепь:	I _{cu} [кА]	I _n [A]	25																		
			S200 S400E	K. Z	6	≤2	15	15	15	15	15	15	15	15	15	15	15	15	15	15	15
3	10	10				10	10	10	10	10	10	10	10	10	10	10	10	10	10	10	10
4	10	10			10	10	10	10	10	10	10	10	10	10	10	10	10	10	10	10	10
6	10	10			10	10	10	10	10	10	10	10	10	10	10	10	10	10	10	10	10
8	7	6			6	5	10	10	10	8	10	10	10	10	10	10	10	10	10	10	10
10	7	6			6	5	10	10	10	8	10	10	10	10	10	10	10	10	10	10	10
13	6	6			6	5	9	8	8	7	10	10	10	10	10	10	10	10	10	10	10
16	6	6			6	5	9	8	8	7	10	10	10	10	10	10	10	10	10	10	10
20	5	5			4.5	4.5	8	7	7	6.5	10	10	10	10	10	10	10	10	10	10	10
25		4.5			4.5	4		7	6	6		10	10	10	10	10	10	10	10	10	10
32			4	3.5			6	5.5			9	9						10	10		
40				3				5				8							10		

¹⁾ Предельный ток селективности I_{st1}, получающийся от значения сквозного тока I_{st} S750 DR плюс S200/S400 и преддугового (плавление) значения I_{st} предохранителя согласно IEC/EN 60269

Подробные технические характеристики

Таблицы селективности

Селективность при коротком замыкании (в кА) для комбинаций¹⁾: предохранитель gL/gG – S750 DR – S200/S400

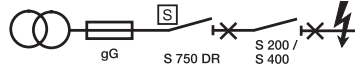

		предохранитель:	63A gG				80A gG				100A gG				≥125A gG				
		сторона питания:	S750 DR																
групповая	Хар-ка	E/K																	
		I_{cu} [кА]	25																
цепь:		I_n [A]	32	40	50	63	32	40	50	63	32	40	50	63	32	40	50	63	
		S200M	C	≤2	15	15	15	15	15	15	15	15	15	15	15	15	15	15	15
3	15			15	15	15	15	15	15	15	15	15	15	15	15	15	15	15	15
4	15			15	15	15	15	15	15	15	15	15	15	15	15	15	15	15	15
B, C	6		10	10	10	10	15	15	15	10	15	15	15	15	15	15	15	15	15
C	8		7	6	6	5	10	10	10	8	15	15	15	15	15	15	15	15	15
S400M	B, C	10	10	7	6	6	5	10	10	10	8	15	15	15	15	15	15	15	15
			13	6	6	6	5	9	8	8	7	10	10	10	10	15	15	15	15
			16	6	6	6	5	9	8	8	7	10	10	10	10	15	15	15	15
			20	5	5	4.5	4.5	8	7	7	6.5	10	10	10	10	15	15	15	15
			25		4.5	4.5	4		7	6	6		10	10	10		15	15	15
			32			4	3.5			6	5.5			9	9			15	15
40				3				5				8				14			

		предохранитель:	63A gG				80A gG				100A gG				≥125A gG					
		сторона питания:	S750 DR																	
групповая	Хар-ка	E/K																		
		I_{cu} [кА]	25																	
цепь:		I_n [A]	32	40	50	63	32	40	50	63	32	40	50	63	32	40	50	63		
		S200M	K, Z	10	≤2	15	15	15	15	15	15	15	15	15	15	15	15	15	15	15
3	15				15	15	15	15	15	15	15	15	15	15	15	15	15	15	15	
4	15				15	15	15	15	15	15	15	15	15	15	15	15	15	15	15	
6	10				10	10	10	15	15	15	10	15	15	15	15	15	15	15	15	15
8	7				6	6	5	10	10	10	8	15	15	15	15	15	15	15	15	15
S400M	K, Z	10	10	7	6	6	5	10	10	10	8	15	15	15	15	15	15	15	15	
			13	6	6	6	5	9	8	8	7	10	10	10	10	15	15	15	15	
			16	6	6	6	5	9	8	8	7	10	10	10	10	15	15	15	15	
			20	5	5	4.5	4.5	8	7	7	6.5	10	10	10	10	15	15	15	15	
			25		4.5	4.5	4		7	6	6		10	10	10		15	15	15	
			32			4	3.5			6	5.5			9	9			15	15	
40				3				5				8				14				

¹⁾ Предельный ток селективности I_{s1} , получающийся от значения сквозного тока I^2t S750 DR и S200/S400 и преддугowego (плавление) значения I^2t предохранителя согласно IEC/EN 60269

Селективность при коротком замыкании (в кА) для комбинаций¹⁾: предохранитель gL/gG – S 750 DR – S 200/S 400

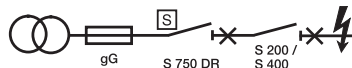

групповая цепь:	предохранитель:		63A gG				80A gG				100A gG				≥ 125A gG				
	сторона питания:		S750 DR																
	Хар-ка		E/K																
		I_{cu} [кА]	25																
		I_n [А]	32	40	50	63	32	40	50	63	32	40	50	63	32	40	50	63	
S200P	C	25	≤2	15	15	15	15	25	25	25	25	25	25	25	25	25	25	25	25
			3	15	15	15	15	25	25	15	15	25	25	25	25	25	25	25	25
			4	15	15	15	15	20	20	15	15	25	25	25	25	25	25	25	25
			6	10	10	10	10	17	16	15	14	25	25	20	20	25	25	25	25
	B, C	25	8	7	6	6	5	10	10	10	8	20	20	15	15	25	25	25	25
			10	7	6	6	5	10	10	10	8	20	15	15	15	25	25	25	25
			13	6	6	6	5	9	8	8	7	15	15	15	15	22	22	20	20
			16	6	6	6	5	9	8	8	7	12	12	10	10	22	22	20	18
			20	5	5	4.5	4.5	8	7	7	6.5	12	12	10	10	20	20	20	18
			25		4.5	4.5	4		7	6	6		10	10	10		15	15	15
B, C	15	32			4	3.5			6	5.5			10	10			15	15	
		40				3				5				9				15	

групповая цепь:	предохранитель:		63A gG				80A gG				100A gG				≥ 125A gG				
	сторона питания:		S750 DR																
	Хар-ка		E/K																
		I_{cu} [кА]	25																
		I_n [А]	32	40	50	63	32	40	50	63	32	40	50	63	32	40	50	63	
S200P	K, Z	50	≤2	15	15	15	15	25	25	25	25	25	25	25	25	25	25	25	25
			3	15	15	15	15	25	25	15	15	25	25	25	25	25	25	25	25
			4	15	15	15	15	20	20	15	15	25	25	25	25	25	25	25	25
			6	10	10	10	10	17	16	15	14	25	25	20	20	25	25	25	25
			8	7	6	6	5	10	10	10	8	20	20	15	15	25	25	25	25
			10	7	6	6	5	10	10	10	8	20	15	15	15	25	25	25	25
			13	6	6	6	5	9	8	8	7	15	15	15	15	22	22	20	20
			16	6	6	6	5	9	8	8	7	12	12	10	10	22	22	20	18
			20	5	5	4.5	4.5	8	7	7	6.5	12	12	10	10	20	20	20	18
			25		4.5	4.5	4		7	6	6		10	10	10		15	15	15
K, Z	15	32			4	3.5			6	5.5			10	10			15	15	
		40				3				5				9				15	

¹⁾ Предельный ток селективности I_{st} , получающийся от значения сквозного тока I^2t S750 DR и S200/S400 и преддугowego (плавление) значения I^2t предохранителя согласно IEC/EN 60269

Подробные технические характеристики

Внутреннее сопротивление автоматических выключателей, потери мощности и макс. допустимый импеданс цепи к.з. на землю

Внутреннее сопротивление и потери мощности модульных автоматических выключателей
Внутреннее сопротивление каждого полюса в мОм, потери мощности на полюс в Вт

Тип	Номинальный ток	Устройства серии							
		B, C ①		D		K		Z	
	In A	мОм	Вт	мОм	Вт	мОм	Вт	мОм	Вт
S 200 и S 200 M	0.5	5500	1.4	4300	1.1	4300	1.1	8100	2.4
	1	1440	1.4	1250	1.25	1250	1.25	2100	2.3
	1.6	630	1.6	600	1.5	600	1.5	1000	2.8
	2	460	1.8	410	1.65	410	1.65	619	2.5
	3	150	1.3	130	1.2	130	1.2	235	2.4
	4	110	1.8	105	1.7	105	1.7	149	2.4
	6	55	2.0	52	1.9	52	1.9	75	3.2
	8	23	1.5	24	1.5	24	1.5	27	2.0
	10	19	2.1	16	1.6	13.5	1.4	24	2.7
	13	14	2.3	14	2.2	13.5	1.4	–	–
	16	8.5	2.5	8.5	2.5	7.7	2.0	10.9	2.8
	20	6.25	2.5	6.1	2.3	6.7	2.7	6.0	2.4
	25	5.0	3.2	4.3	3.1	4.6	2.9	4.5	3.3
	32	3.6	3.7	3.5	3.6	3.5	3.6	3.5	3.6
	40	3.0	4.8	2.2	4.2	2.8	4.5	2.5	4.1
50	1.3	3.25	1.25	2.9	1.25	3.1	1.5	4.1	
63	1.2	4.8	1.2	4.8	1.0	4.4	1.3	5.2	

① Сила тока 0.5 – 4 применяется исключительно к характеристике срабатывания C

Внутреннее сопротивление и потери мощности на полюс

Внутреннее сопротивление каждого полюса в мОм в холодном состоянии, потери мощности на полюс в Вт при номинальном токе

Номинальный ток I _n /A	S750DR E		S750DR K	
	Внутреннее сопротивление ¹ R _i /мОм	Потери мощности ² P _v /Вт	Внутреннее сопротивление ¹ R _i /мОм	Потери мощности ² P _v /Вт
16	15.3	4.1	14.5	3.9
20	11.3	5.4	10.7	5.1
25	8.7	5.9	8.3	5.5
35	4.5	6.3	4.3	6.2
40	3.4	6.1	3.2	5.8
50	2.9	7.6	2.8	7.2
63	2.1	8.7	2.1	8.7

¹ в холодном состоянии

² при номинальном токе

S800S – S800N – S800C

Типичное внутреннее сопротивление и потери мощности при температуре окружающего воздуха 25° С (на полюс)

Номинальный ток I _n	Внутреннее сопротивление R _i			Рассеиваемая мощность P _v		
	[мОм]			[Вт]		
[А]	В, С, D, К ①	KM ②	UCB, UCK ②	В, С, D, К	KM ②	UCB, UCK ②
6	51.7	–	–	1.8	–	–
8	27.2	–	–	1.7	–	–
10	15.2	–	15.2	1.5	–	1.5
13	12.1	–	12.1	2.0	–	2.0
16	12.1	–	12.1	3.1	–	3.1
20	8.7	2.7	8.7	3.5	1.1	3.5
25	6.8	3.0	6.8	4.3	1.9	4.3
32	3.1	1.7	3.1	3.2	1.7	3.2
40	2.3	1.6	2.3	3.7	2.6	3.7
50	1.7	1.1	1.7	4.3	2.8	4.3
63	1.6	1.0	1.6	6.4	4.0	6.4
80	1.0	0.75	1.0	6.4	5.0	6.4
100	0.8	–	0.8	8.0	–	8.0
125	0.6	–	0.6	9.4	–	9.4

① К применимо только для S800S-S800C

② KM, UCB, UCK применимо только для S800S

Подробные технические характеристики

Внутреннее сопротивление автоматических выключателей, потери мощности и макс. допустимый импеданс цепи к.з. на землю

Макс. допустимый импеданс цепи короткого замыкания на землю Z_s при $U_0 = 230 \text{ В}^2$, при котором обеспечивается соблюдение рабочих условий согласно стандарту IEC 60364-4

Время срабатывания – менее 0,4 с. При $U_0 < 400 \text{ В}$ – менее 0,2 с; при $U_0 > 400 \text{ В}$ – менее 0,1 с.

«Мгновенный» расцепитель модульного автоматического выключателя обеспечивает время срабатывания не более 0,1 с (в системе TN).

Измерения проводились согласно DIN VDE 0100-520 лист 2:2002-11 (импеданс источника 300 Ом, $c = 0,95$, температура проводника 70 °С – коэффициент 0,8). Внутреннее сопротивление авт. выключателя уже включено.

S 200 и S 200 M

Номинальный ток In A	B	C	D	K	Z
	макс. Z_s Ом	макс. Z_s Ом	макс. Z_s Ом	макс. Z_s Ом	макс. Z_s Ом
0.5	–	46	33.0	33.0	153.3
1	–	23	16.5	16.5	76.7
1.6	–	14.4	10.3	10.3	47.9
2	–	11.5	8.2	8.2	38.3
3	–	7.7	5.5	5.5	25.6
4	–	5.8	4.1	4.1	19.2
6	7.7	3.8	2.7	2.7	12.8
8	–	2.8	2.1	2.1	9.5
10	4.6	2.2	1.6	1.6	7.7
13	3.5	1.7	1.2	1.2	–
16	2.9	1.4	1.0	1.0	4.8
20	2.3	1.2	0.8	0.8	3.8
25	1.8	0.9	0.7	0.7	3.1
32	1.4	0.7	0.5	0.5	2.4
40	1.1	0.6	0.4	0.4	1.9
50	0.9	0.5	0.3	0.3	1.5
63	0.7	0.4	0.3	0.3	1.2

² U_0 = номинальное напряжения по сравнению с защитным проводом; для $U_0 = 240 \text{ В}$ – составляет $Z_s \cdot 1,04$; для $U_0 = 127 \text{ В}$ – составляет $Z_s \cdot 0,55$

S 200 P

Номинальный ток In A	B	C	D	K	Z
	макс. Z _s	макс. Z _s	макс. Z _s	макс. Z _s	макс. Z _s
	Ом	Ом	Ом	Ом	Ом
0.2	–	–		39.5	–
0.3	–	–		34.8	–
0.5	–	46	27.4	26.5	143
0.75	–	–		19.4	–
1	–	23	15	15	74.4
1.6	–	14.4	9.6	9.6	47.9
2	–	11.5	7.8	7.8	38.3
3	–	7.7	11.8	5.3	25.3
4	–	5.8	8.8	3.9	19.1
6	7.6	3.8	5.9	2.6	12.7
8	–	2.8	5.7	2.0	9.5
10	4.6	2.3	3.5	1.6	7.6
13	3.5	1.7	2.7	1.3	–
16	2.9	1.4	2.2	1.0	4.7
20	2.3	1.1	1.7	0.8	3.8
25	1.8	0.9	1.4	0.6	3.0
32	1.4	0.7	1.1	0.5	2.4
40	1.1	0.6	0.9	0.4	1.9
50	0.9	0.5	0.7	0.3	1.5
63	0.7	0.4	0.6	0.25	1.1

²U₀ = номинальное напряжение по сравнению с защитным проводом; для U₀ = 240 В ~ составляет Z_s · 1,04; для U₀ = 127 В ~ составляет Z_s · 0,55

Учитывайте падение напряжения:

например, в случае проводника 1,5 мм², защищенного автоматическим выключателем на 16А, максимальная длина кабеля составляет 82 м. Если падение напряжения ниже 3%, то максимальная длина кабеля (2-жильный) - 17 м. Для получения дополнительной информации по этой теме см. техническую брошюру "Максимальная длина кабеля".

Подробные технические характеристики

Рабочие характеристики при различных температурах окружающей среды, высоте над уровнем моря и частоте

Изменение нагрузочной способности модульных автоматических выключателей

На номинальную нагрузочную способности модульных авт. выключателей влияют два фактора: температура окружающей среды и влияние соседних устройств.

Правила получения эффективного значения I_n следующие:

1. Определите отклонение температуры окр. среды:

Номинальное значение тока авт.выключателя с

характеристиками K и Z приведено для темп-ры 20 °С и 30°С- для характ-к В, С и D. В таблице ниже приведены коэф. снижения ном. нагрузочной способности авт. выключателей S 200/S 200 M/S 200 P* при температурах от -40 °С до 70 °С для кривых В, С, D и К, Z.

S200 (характеристики В, С и D)

Макс. рабочий ток в зависимости от темп-ры окр.среды авт. выключателя в цепи нагрузки с характ-ми В, С, D.

В, С и D	Температура окружающей среды T (°C)													
	In (A)	- 40	- 30	- 25	- 20	- 10	0	10	20	30	40	50	55	60
0.5	0.67	0.65	0.64	0.62	0.60	0.58	0.55	0.53	0.50	0.47	0.44	0.43	0.41	0.37
1.0	1.33	1.29	1.27	1.25	1.20	1.15	1.11	1.05	1.00	0.94	0.88	0.85	0.82	0.75
1.6	2.13	2.07	2.04	2.00	1.92	1.85	1.77	1.69	1.60	1.51	1.41	1.36	1.31	1.19
2.0	2.67	2.58	2.54	2.49	2.40	2.31	2.21	2.11	2.00	1.89	1.76	1.7	1.63	1.49
3.0	4.0	3.9	3.80	3.7	3.6	3.5	3.3	3.2	3.0	2.8	2.6	2.5	2.4	2.2
4.0	5.3	5.2	5.1	5.0	4.8	4.6	4.4	4.2	4.0	3.8	3.5	3.4	3.3	3.0
6.0	8.0	7.7	7.6	7.5	7.2	6.9	6.6	6.3	6.0	5.7	5.3	5.1	4.9	4.5
8.0	10.7	10.3	10.15	10.0	9.6	9.2	8.8	8.4	8.0	7.5	7.1	6.8	6.5	6.0
10.0	13.3	12.9	12.7	12.5	12.0	11.5	11.1	10.5	10.0	9.4	8.8	8.5	8.2	7.5
13.0	17.3	16.8	16.5	16.2	15.6	15.0	14.4	13.7	13.0	12.3	11.5	11.1	10.6	9.7
16.0	21.3	20.7	20.4	20.0	19.2	18.5	17.7	16.9	16.0	15.1	14.1	13.6	13.1	11.9
20.0	26.7	25.8	25.4	24.9	24.0	23.1	22.1	21.1	20.0	18.9	17.6	17.0	16.3	14.9
25.0	33.3	32.3	31.8	31.2	30.0	28.9	27.6	26.4	25.0	23.6	22.0	21.2	20.4	18.6
32.0	42.7	41.3	40.6	39.9	38.5	37.0	35.4	33.7	32.0	30.2	28.2	27.2	26.1	23.9
40.0	53.3	51.6	50.8	49.9	48.1	46.2	44.2	42.2	40.0	37.7	35.3	34.0	32.7	29.8
50.0	66.7	64.5	63.5	62.4	60.1	57.7	55.3	52.7	50.0	47.1	44.1	42.5	40.8	37.3
63.0	84.0	81.3	80.0	78.6	75.7	72.7	69.6	66.4	63.0	59.4	55.6	53.5	51.4	47.0

S200 (характеристики K и Z)

Номинальный ток в зависимости от температуры окружающей среды автоматического выключателя в цепи нагрузки с характеристиками K и Z

K и Z	Температура окружающей среды T (°C)													
	In (A)	- 40	- 30	- 25	- 20	- 10	0	10	20	30	40	50	55	60
0.5	0.66	0.64	0.63	0.61	0.59	0.56	0.53	0.50	0.47	0.43	0.40	0.38	0.35	0.31
1.0	1.32	1.27	1.25	1.22	1.17	1.12	1.06	1.00	0.94	0.87	0.79	0.75	0.71	0.61
1.6	2.12	2.04	2.00	1.96	1.88	1.79	1.70	1.60	1.50	1.39	1.26	1.20	1.13	0.98
2.0	2.65	2.55	2.50	2.45	2.35	2.24	2.12	2.00	1.87	1.73	1.58	1.50	1.41	1.22
3.0	4.0	3.8	3.75	3.7	3.5	3.4	3.2	3.0	2.8	2.6	2.4	2.30	2.1	1.8
4.0	5.3	5.1	5.00	4.9	4.7	4.5	4.2	4.0	3.7	3.5	3.2	3.00	2.8	2.4
6.0	7.9	7.6	7.5	7.3	7.0	6.7	6.4	6.0	5.6	5.2	4.7	4.5	4.2	3.7
8.0	10.8	10.2	10.0	9.8	9.4	8.9	8.5	8.0	7.5	6.9	6.3	6.0	5.7	4.9
10.0	13.2	12.7	12.5	12.2	11.7	11.2	10.6	10.0	9.4	8.7	7.9	7.5	7.1	6.1
13.0	17.2	16.6	16.3	15.9	15.2	14.5	13.8	13.0	12.2	11.3	10.3	9.8	9.2	8.0
16.0	21.2	20.4	20.0	19.6	18.8	17.9	17.0	16.0	15.0	13.9	12.6	12.0	11.3	9.8
20.0	26.5	25.5	25.0	24.5	23.5	22.4	21.2	20.0	18.7	17.3	15.8	15.0	14.1	12.2
25.0	33.1	31.9	31.3	30.6	29.3	28.0	26.5	25.0	23.4	21.7	19.8	18.8	17.7	15.3
32.0	42.3	40.8	40.0	39.2	37.5	35.8	33.9	32.0	29.9	27.7	25.3	24.0	22.6	19.6
40.0	52.9	51.0	50.0	49.0	46.9	44.7	42.4	40.0	37.4	34.6	31.6	30.0	28.3	24.5
50.0	66.1	63.7	62.5	61.2	58.6	55.9	53.0	50.0	46.8	43.3	39.5	37.5	35.4	30.6
63.0	83.3	80.3	78.8	77.2	73.9	70.4	66.8	63.0	58.9	54.6	49.8	47.2	44.5	38.6

S 750 DR

E	Температура окружающей среды T (°C)							
In (A)	-20	-10	0	10	20	30	40	50
16	19.8	19.1	18.4	17.6	16.8	16.0	15.1	14.2
20	24.7	23.8	22.9	22.0	21.0	20.0	18.9	17.8
25	30.9	29.8	28.7	27.5	26.3	25.0	23.6	22.2
35	43.2	41.7	40.1	38.5	36.8	35.0	33.1	31.1
40	49.4	47.7	45.9	44.0	42.1	40.0	37.8	35.5
50	61.8	59.6	57.4	55.0	52.6	50.0	47.3	44.4
63	77.8	75.1	72.3	69.3	66.2	63.0	59.6	56.0

K	Температура окружающей среды T (°C)							
In (A)	-20	-10	0	10	20	30	40	50
16	19.1	18.4	17.6	16.8	16.0	16.0	15.1	14.2
20	23.8	22.9	22.0	21.0	20.0	20.0	18.9	17.8
25	29.8	28.7	27.5	26.3	25.0	25.0	23.6	22.2
35	41.7	40.1	38.5	36.8	35.0	35.0	33.1	31.1
40	47.7	45.9	44.0	42.1	40.0	40.0	37.8	35.5
50	59.6	57.4	55.0	52.6	50.0	50.0	47.3	44.4
63	75.1	72.3	69.3	66.2	63.0	63.0	59.6	56.0

DDA200 + S200, DS200 с характеристиками B, C и D

Номинальный ток в зависимости от температуры окружающей среды для аппарата в цепи нагрузки.

B и C	Температура окружающей среды T (°C)									
In (A)	-25	-20	-10	0	10	20	30	40	50	55
0.5	0.64	0.62	0.60	0.58	0.55	0.53	0.50	0.47	0.44	0.43
1	1.27	1.25	1.20	1.15	1.11	1.05	1.00	0.94	0.88	0.85
1.6	2.04	2.00	1.92	1.85	1.77	1.69	1.60	1.51	1.41	1.36
2	2.54	2.49	2.40	2.31	2.21	2.11	2.00	1.89	1.76	1.70
3	3.80	3.70	3.60	3.50	3.30	3.20	3.00	2.80	2.60	2.50
4	5.10	5.00	4.80	4.60	4.40	4.20	4.00	3.80	3.50	3.40
6	7.60	7.50	7.20	6.90	6.60	6.30	6.00	5.70	5.30	5.10
8	10.15	10.00	9.60	9.20	8.80	8.40	8.00	7.50	7.10	6.80
10	12.70	12.50	12.00	11.50	11.10	10.50	10.00	9.40	8.80	8.50
13	16.50	16.20	15.60	15.00	14.40	13.70	13.00	12.30	11.50	11.10
16	20.40	20.00	19.20	18.50	17.70	16.90	16.00	15.10	14.10	13.60
20	25.40	24.90	24.00	23.10	22.10	21.10	20.00	18.90	17.60	17.00
25	31.80	31.20	30.00	28.90	27.60	26.40	25.00	23.60	22.00	21.20
32	40.60	39.90	38.50	37.00	35.40	33.70	32.00	30.20	28.20	27.20
40	50.80	49.90	48.10	46.20	44.20	42.20	40.00	37.70	35.30	34.00
50	63.50	62.40	60.10	57.70	55.30	52.70	50.00	47.10	44.10	42.50
63	80.00	78.60	75.70	72.70	69.60	66.40	63.00	59.40	55.60	53.50

Подробные технические характеристики

Рабочие характеристики при различных температурах окружающей среды, высоте над уровнем моря и частоте

DDA200 + S200, DS200 (характеристики К и Z)

Номинальный ток в зависимости от температуры окружающей среды для аппарата в цепи нагрузки.

К и Z	Температура окружающей среды T (°C)									
	In (A)	-25	-20	-10	0	10	20	30	40	50
0,5	0,63	0,61	0,59	0,56	0,53	0,50	0,47	0,43	0,40	0,38
1	1,25	1,22	1,17	1,12	1,06	1,00	0,94	0,87	0,79	0,75
1,6	2,00	1,96	1,88	1,79	1,70	1,60	1,50	1,39	1,26	1,20
2	2,50	2,45	2,35	2,24	2,12	2,00	1,87	1,73	1,58	1,50
3	3,75	3,70	3,50	3,40	3,20	3,00	2,80	2,60	2,40	2,30
4	5,00	4,90	4,70	4,50	4,20	4,00	3,70	3,50	3,20	3,00
6	7,5	7,30	7,00	6,70	6,40	6,00	5,60	5,20	4,70	4,5
8	10,0	9,80	9,40	8,90	8,50	8,00	7,50	6,90	6,30	6,0
10	12,5	12,20	11,70	11,20	10,60	10,00	9,40	8,70	7,90	7,5
13	16,3	15,90	15,20	14,50	13,80	13,00	12,20	11,30	10,30	9,8
16	20,0	19,60	18,80	17,90	17,00	16,00	15,00	13,90	12,60	12,0
20	25,0	24,50	23,50	22,40	21,20	20,00	18,70	17,30	15,80	15,0
25	31,3	30,60	29,30	28,00	26,50	25,00	23,40	21,70	19,80	18,8
32	40,0	39,20	37,50	35,80	33,90	32,00	29,90	27,70	25,30	24,0
40	50,0	49,00	46,90	44,70	42,40	40,00	37,40	34,60	31,60	30,0
50	62,5	61,20	58,60	55,90	53,00	50,00	46,80	43,30	39,50	37,5
63	78,8	77,20	73,90	70,40	66,80	63,00	58,90	54,60	49,80	47,2

DS201 и DS202C

Номинальный ток в зависимости от температуры окружающей среды для аппарата в цепи нагрузки с характеристиками В, С и К.

В, С и К	Температура окружающей среды T (°C)									
	In (A)	-25	-20	-10	0	10	20	30	40	50
2	2.6	2.5	2.4	2.3	2.2	2.1	2.0	1.9	1.8	1.7
4	4.9	4.8	4.6	4.5	4.3	4.2	4	3.8	3.7	3.6
6	7.95	7.8	7.4	7.1	6.7	6.4	6	5.6	5.3	5.1
8	10.3	10.1	9.7	9.3	8.8	8.4	8	7.6	7.2	6.95
10	11.8	11.6	11.3	11.0	10.7	10.3	10	9.7	9.3	9.15
13	15.65	15.4	14.9	14.4	14.0	13.5	13	12.5	12.0	11.8
16	18.65	18.4	17.9	17.4	17.0	16.5	16	15.5	15.0	14.8
20	23.1	22.8	22.2	21.7	21.1	20.6	20	19.4	18.9	18.6
25	30.8	30.3	29.2	28.2	27.1	26.1	25	23.9	22.9	22.35
32	39.3	38.6	37.3	36.0	34.7	33.3	32	30.7	29.3	28.65
40	50.7	49.7	47.8	45.8	43.9	41.9	40	38.1	36.1	35.15

2. Если автоматический выключатель установлен в ряду с несколькими устройствами, умножьте номинальный ток (в соответствии с новой температурой) на следующий коэффициент, см. таблицу.

Влияние соседних устройств S200, DS200, DDA200+S200

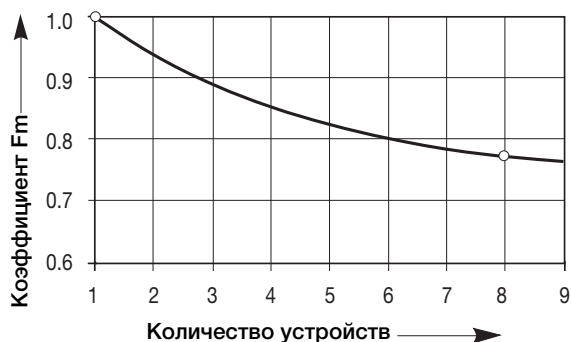

Влияние соседних устройств	Поправочный коэффициент Fm
Кол-во соседних устройств	Fm
1	1
2	0.95
3	0.9
4	0.86
5	0.82
6	0.795
7	0.78
8	0.77
9	0.76
>9	0.76

Пример: S 202 C 16 при T=40 °C

Условия применения	Значения для использования	Формула	Расчет	Результат
Под нагрузкой при температуре окружающей среды	In (окр. среды t°) — см. таблицы -			In=15,1 A
Под нагрузкой при температуре окружающей среды с 8 соседними устройствами	In (окр. среды t°) — см. таблицы — Fm (0,77)	In (окр. среды t°) x 0,77	15,1x0,77	In = 11,63 A

Влияние соседних устройств DS201 и DS202C

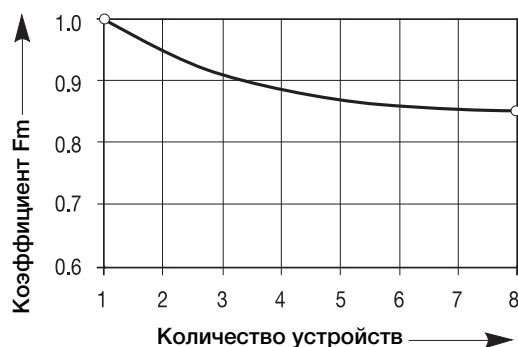

Влияние соседних устройств	Поправочный коэффициент Fm
Кол-во соседних устройств	Fm
1	1.00
2	0.95
3	0.91
4	0.88
5	0.87
6	0.86
7	0.85
> 7	0.85

Подробные технические характеристики

Рабочие характеристики при различных температурах окружающей среды, высоте над уровнем моря и частоте

Влияние окружающей температуры на пороги срабатывания расцепителей

Таблица отражает требования стандарта IEC 60947-2. Данные верны в случае если условия монтажа соответствуют IEC 60947-2. Номинальное значение тока для S800 соответствует температуре калибровки расцепителя 30°C для характеристик В, С и D. Для характеристик К и UCK температура калибровки расцепителя 40°C.

Номинальное значение тока в зависимости от температуры окружающей среды для S800 с характеристиками В, С, D, PV-S, UCB.

В, С, D, PV-S, UCB	Окружающая температура T (°C)																				
	-25	-20	-15	-10	-5	0	5	10	15	20	25	30	35	40	45	50	55	60	65	70	75
In (A)																					
6	7.2	7.1	7.0	6.9	6.8	6.7	6.6	6.4	6.3	6.2	6.1	6.0	5.9	5.8	5.7	5.6	5.4	5.3	5.2	5.1	5.0
8	9.6	9.5	9.3	9.2	9.0	8.9	8.7	8.6	8.4	8.3	8.1	8.0	7.9	7.7	7.6	7.4	7.3	7.1	7.0	6.8	6.7
10	12.0	11.8	11.7	11.5	11.3	11.1	10.9	10.7	10.6	10.4	10.2	10.0	9.8	9.6	9.4	9.3	9.1	8.9	8.7	8.5	8.3
13	15.6	15.4	15.1	14.9	14.7	14.4	14.2	14.0	13.7	13.5	13.2	13.0	12.8	12.5	12.3	12.0	11.8	11.6	11.3	11.1	10.9
16	19.2	18.9	18.6	18.3	18.1	17.8	17.5	17.2	16.9	16.6	16.3	16.0	15.7	15.4	15.1	14.8	14.5	14.2	13.9	13.7	13.4
20	24.0	23.7	23.3	22.9	22.6	22.2	21.8	21.5	21.1	20.7	20.4	20.0	19.6	19.3	18.9	18.5	18.2	17.8	17.4	17.1	16.7
25	30.0	29.6	29.1	28.7	28.2	27.8	27.3	26.8	26.4	25.9	25.5	25.0	24.5	24.1	23.6	23.2	22.7	22.2	21.8	21.3	20.9
32	38.5	37.9	37.3	36.7	36.1	35.5	34.9	34.3	33.8	33.2	32.6	32.0	31.4	30.8	30.2	29.7	29.1	28.5	27.9	27.3	26.7
40	48.1	47.3	46.6	45.9	45.1	44.4	43.7	42.9	42.2	41.5	40.7	40.0	39.3	38.5	37.8	37.1	36.3	35.6	34.9	34.1	33.4
50	60.1	59.2	58.3	57.3	56.4	55.5	54.6	53.7	52.8	51.8	50.9	50.0	49.1	48.2	47.2	46.3	45.4	44.5	43.6	42.7	41.7
63	75.7	74.6	73.4	72.2	71.1	69.9	68.8	67.6	66.5	65.3	64.2	63.0	61.8	60.7	59.5	58.4	57.2	56.1	54.9	53.8	52.6
80	96.1	94.7	93.2	91.7	90.3	88.8	87.3	85.9	84.4	82.9	81.5	80.0	78.5	77.1	75.6	74.1	72.7	71.2	69.7	68.3	66.8
100	120.2	118.4	116.5	114.7	112.8	111.0	109.2	107.3	105.5	129.6	101.8	100.0	98.2	96.3	94.5	92.7	90.8	89.0	87.2	85.3	83.5
125	150.2	147.9	145.6	143.4	141.1	138.8	136.5	134.2	131.9	129.6	127.3	125.0	122.7	120.4	118.1	115.8	113.5	111.2	108.9	106.7	104.4

Номинальное значение тока в зависимости от температуры окружающей среды для S800 с характеристиками К, UCK.

К, UCK	Окружающая температура T (°C)																				
	-25	-20	-15	-10	-5	0	5	10	15	20	25	30	35	40	45	50	55	60	65	70	75
In (A)																					
10	12.4	12.2	12.0	11.8	11.7	11.5	11.3	11.1	10.9	10.7	10.6	10.4	10.2	10.0	9.8	9.6	9.4	9.3	9.1	8.9	8.7
13	16.1	15.9	15.6	15.4	15.1	14.9	14.7	14.4	14.2	14.0	13.7	13.5	13.2	13.0	12.8	12.5	12.3	12.0	11.8	11.6	11.3
16	19.8	19.5	19.2	18.9	18.6	18.3	18.1	17.8	17.5	17.2	16.9	16.6	16.3	16.0	15.7	15.4	15.1	14.8	14.5	14.2	13.9
20	24.8	24.4	24.0	23.7	23.3	22.9	22.6	22.2	21.8	21.5	21.1	20.7	20.3	20.0	19.6	19.3	18.9	18.5	18.2	17.8	17.4
25	31.0	30.5	30.0	29.6	29.1	28.7	28.2	27.8	27.3	26.8	26.4	25.9	25.5	25.0	24.5	24.1	23.6	23.2	22.7	22.2	21.8
32	39.6	39.0	38.5	37.9	37.3	36.7	36.1	35.5	34.9	34.3	33.8	33.2	32.6	32.0	31.4	30.8	30.2	29.7	29.1	28.5	27.9
40	49.5	48.8	48.1	47.3	46.6	45.9	45.1	44.4	43.7	42.9	42.2	41.5	40.7	40.0	39.3	38.5	37.8	37.1	36.3	35.6	34.9
50	61.9	61.0	60.1	59.2	58.3	57.3	56.4	55.5	54.6	53.7	52.8	51.8	50.9	50.0	49.1	48.2	47.2	46.3	45.4	44.5	43.6
63	78.0	76.9	75.7	74.6	73.4	72.2	71.1	69.9	68.8	67.6	66.5	65.3	64.2	63.0	61.8	60.7	59.5	58.4	57.2	56.1	54.9
80	99.1	97.6	96.1	94.7	93.2	91.7	90.3	88.8	87.3	85.9	84.4	82.9	81.5	80.0	78.5	77.1	75.6	74.1	72.7	71.2	69.7
100	123.9	122.0	120.2	118.4	116.5	114.7	112.8	111.0	109.2	107.3	105.5	103.7	101.8	100.0	98.2	96.3	94.5	92.7	90.8	89.0	87.2
125	154.8	152.5	150.2	147.9	145.6	143.4	141.1	138.8	136.5	134.2	131.9	129.6	127.3	125.0	122.7	120.4	118.1	115.8	113.5	111.2	108.9

Влияние соседних устройств

Умножьте номинальный ток в соответствии с окружающей температурой на коэффициент влияния соседних устройств.

Пример: 2 x S802-B125 при $T = 35^{\circ}\text{C}$ на расстоянии

$I_n = 120.4 \text{ A} \times 92.1 \% = 110.9 \text{ A}$

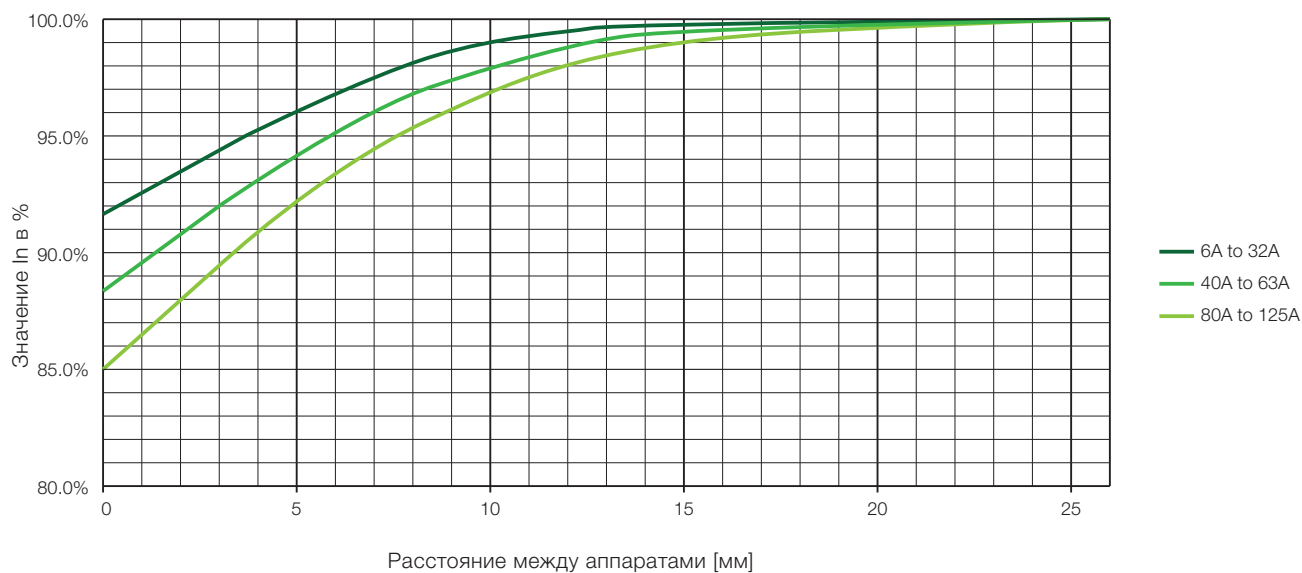

Факторами, влияющими на снижение номинального тока могут быть также:

Уменьшение длины кабеля в соотв. с IEC 60947-1/2

Уменьшение сечения кабеля в соотв. с IEC 60947-1/2

Близкое размещение нескольких кабелей

Подробные технические характеристики

Рабочие характеристики при различных температурах окружающей среды, высоте над уровнем моря и частоте

Рабочие характеристики модульных авт.выключателей в зависимости от высоты над уровнем моря

На высотах до 2000 м над уровнем моря номинальные значения параметров автоматического выключателя остаются неизменным. При дальнейшем увеличении высоты значения таких важных параметров, как номинальный ток и максимальное рабочее напряжение, будут изменяться

из-за изменения атмосферного давления, а также химического состава, диэлектрической проницаемости и теплопроводности воздуха.

S 200/S 200 M/S 200 P

Высота над уровнем моря	[м]	2000	3000	4000
Номинальное рабочее напряжение, U_n	[В]	440	380	340
Номинальный ток I_n		I_n	$0,96 \times I_n$	$0,93 \times I_n$

S800

Высота над уровнем моря	[м]	2000	3000	4000	5000
Номинальное выдерживаемое напряжение импульса U_{imp}	[В]	8	6	6	6
Номинальное рабочее напряжение U_n	[В]	690	600	540	470
Макс. номинальный ток I_n		I_n	$0,96 \times I_n$	$0,93 \times I_n$	$0,9 \times I_n$

Изменение порогов отключения автоматических выключателей в соответствии с частотой сети

Автоматические выключатели откалиброваны для тока с частотным диапазоном от 50 до 60 Гц.

	Переменный ток			Постоянный ток
	100 Гц	200 Гц	400 Гц	
Множитель	1.1	1.2	1.5	1.5

Эффективность теплового срабатывания не зависит от частоты сети.

Пример:

S 202 C10 питается при частоте 50-60 Гц, ток электромагнитного расцепления: $50 A \leq I_m \leq 100 A$;

S 202 C10 питается при частоте 400 Гц, ток электромагнитного расцепления: $75 A \leq I_m \leq 150 A$.

Подробные технические характеристики

Использование модульных автоматических выключателей в цепях постоянного тока

Использование модульных автоматических выключателей S 200/S 200 M/S 200 P в цепях постоянного тока 72/125 В постоянного тока

В системах постоянного тока до 72 В или при последовательном соединении полюсов до 125 В постоянного тока могут быть использованы автоматические выключатели серий S 200/S 200 M. Полярность не нужно учитывать, подключение может быть реализовано сверху или снизу устройства.

Для более высокого значения постоянного напряжения до 440 В следует использовать устройства серии S 200M UC.

Пример для макс. допустимого напряжения между проводниками в зависимости от числа полюсов и типа подключения

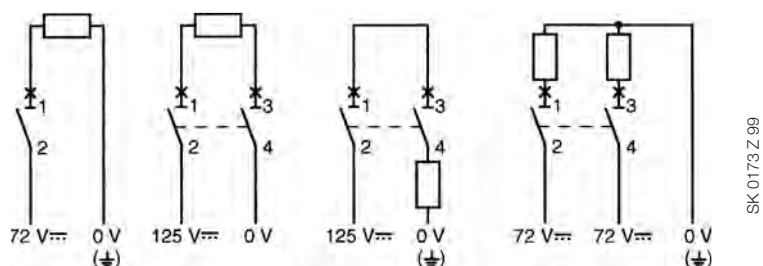

Примеры для различных уровней напряжения между проводником и землей в случае одинакового напряжения между проводниками:

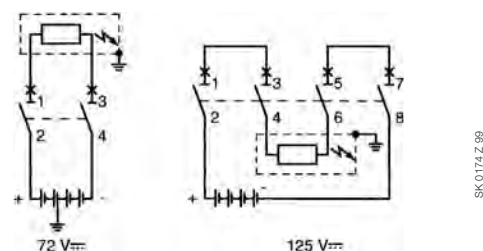

Подробные технические характеристики

Применение в цепях переменного/постоянного тока S 200 MUC

UC = универсальный ток = переменный/постоянный ток

1-полюсные автоматические выключатели S200 M UC могут быть использованы при 220 В постоянного тока, 2-полюсные и 4-полюсные - при напряжении до 440 В постоянного тока. S 200 M UC отличается от серии S200 наличием постоянных магнитов, которые помогают осуществлять принудительное гашение дуги.

Если есть вероятность, что напряжение по отношению к земле превысит 220 В постоянного тока, следует использовать 2-полюсный S 200 M UC для отключения одного проводника и 4-полюсный S 200 M UC для отключения всех проводников.

Для случая подвода питания пост.тока сверху выключатели S 200 M UC снабжены в области дугогасительных камер

постоянными магнитами. Поэтому при подключении необходимо учитывать полярность. Это гарантирует, что в случае короткого замыкания магнитное поле постоянного магнита будет соответствовать электромагнитному полю токов короткого замыкания, тем самым безопасно направляя дугу в дугогасительную камеру. Несоблюдение полярности может привести к повреждению выключателя. Поэтому – в случае устройств, питаемых сверху – клемма 1 должна быть подключена к (-), а клемма 3 – к (+).

Пример для допустимого напряжения между проводниками в зависимости от числа полюсов и электрической схемы:

Напряжение между проводниками	U_n	220 В–	440 В–	440 В–	440 В–	440 В– (обратное напряжение)
Напряжение между проводником и землей	U_n	220 В–	220 В–	440 В–	220 В–	220 В–
Автоматические выключатели		1-полюсные S 201 MUC	2-полюсные S 202 MUC	2-полюсные S 202 MUC	2-полюсные S 202 MUC	4-полюсные S 204 MUC
питание подается снизу						
питание подается сверху						

Примеры для различных уровней напряжения между проводником и землей в случае одинаковых напряжений между проводниками:

Напряжение между проводниками	U_n	440 В– отключение всех полюсов	440 В– однополюсное отключение	440 В– отключение всех полюсов
Напряжение между проводником и землей	U_n	220 В– контур симметрично заземлен	440 В– контур несимметрично заземлен	440 В– контур не заземлен или несимметрично заземлен
Автоматические выключатели		2-полюсные S 202 MUC	2-полюсные S 202 MUC	4-полюсные S 204 MUC

① на схеме заземлен отрицательный полюс. ② на схеме заземлен положительный полюс.

Подробные технические характеристики

Применение с отдельными типами нагрузок

Защита цепи освещения

Выбор автоматического выключателя для защиты цепи освещения и расчет его номинального тока

Чтобы правильно подобрать автоматический выключатель для защиты системы освещения, необходимо выяснить тип нагрузки и рабочий ток в цепи. Рабочий ток в защищаемой цепи рассчитывается из номинальной мощности и номинального напряжения системы освещения, либо может указываться производителем осветительного оборудования.

Выберите автоматический выключатель, номинальный ток которого выше полученного значения рабочего тока (учитывайте сечение проводов в цепи). Ниже в таблицах указаны значения номинального тока автоматического выключателя в зависимости от типа нагрузки и напряжения сети.

Таблица 1 Газоразрядные лампы высокого давления

Трехфазные 230 и 400 В переменного тока с компенсацией или без компенсации, подключение по схеме "звезда" или "треугольник".

Ртутная люминесцентная лампа	Pw [Вт]	<700	<1000	<2000
	I [А]	6	10	16
Ртутная металл-галогенная лампа	Pw [Вт]	<375	<1000	<2000
	I [А]	6	10	16
Натриевая газоразрядная лампа высокого давления	Pw [Вт]	<400		<1000
	I [А]	6		16

Таблица 2 Люминесцентные лампы

Однофазные/трехфазные 230 В переменного тока с нейтралью (400 В), с подключением по схеме "звезда" В таблицах приведены значения номинального тока автоматических выключателей в зависимости от мощности лампы и типа источника питания.

Пример расчета

- Рассеиваемая мощность стартера: 25% мощности лампы
- Окружающая температура: 30 и 40° С в соответствии с автоматическим выключателем
- Коэффициент мощности: лампа без компенсации $\cos \varphi=0.6$
лампа с компенсацией $\cos \varphi=0,86$

Метод расчета

- $I_B = (PL * n^{\circ}L * KST * KC) / (Un * \cos \varphi)$, где:
 - Un = номинальное напряжение 230 В
 - $\cos \varphi$ = коэффициент мощности
 - PL = мощность лампы
 - $n^{\circ}L$ = количество ламп на фазу
 - KST = 1.25
 - KC = 1 для соединения звездой и 1,732 для соединения треугольником

Тип лампы	Расс. мощность лампы [Вт]	Количество ламп на фазу													
		4	9	14	29	49	78	98	122	157	196	245	309	392	490
Одиночная без компенсации	18	4	9	14	29	49	78	98	122	157	196	245	309	392	490
	36	2	4	7	14	24	39	49	61	78	98	122	154	196	245
	58	1	3	4	9	15	24	30	38	48	60	76	95	121	152
Одиночная с компенсацией	18	7	14	21	42	70	112	140	175	225	281	351	443	562	703
	36	3	7	10	21	35	56	70	87	112	140	175	221	281	351
	58	2	4	6	13	21	34	43	54	69	87	109	137	174	218
Сдвоенная с компенсацией	2x18=36	3	7	10	21	35	56	70	87	112	140	175	221	281	351
	2x36=72	1	3	5	10	17	28	35	43	56	70	87	110	140	175
	2x58=116	1	2	3	6	10	17	21	27	34	43	54	68	87	109
In [А] — 2-х и 4-полюсные автоматические выключатели		1	2	3	6	10	16	20	25	32	40	50	63	80	100

Подробные технические характеристики Применение с отдельными типами нагрузок

Люминесцентные лампы. Трехфазные 230 В переменного тока – Соединение по схеме "треугольник"

Тип лампы	Расс. мощность лампы [Вт]	Количество ламп на фазу													
		2	5	8	16	28	45	56	70	90	113	141	178	226	283
Одиночная без компенсации	18	2	5	8	16	28	45	56	70	90	113	141	178	226	283
	36	1	2	4	8	14	22	28	35	45	56	70	89	113	141
	58	0	1	2	5	8	14	17	21	28	35	43	55	70	87
Одиночная с компенсацией	18	4	8	12	24	40	64	81	101	127	162	203	255	324	406
	36	2	4	6	12	20	32	40	50	64	81	101	127	162	203
	58	1	2	3	7	12	20	25	31	40	50	63	79	100	126
Сдвоенная с компенсацией	2x18=36	2	4	6	12	20	32	40	50	64	81	101	127	162	203
	2x36=72	1	2	3	6	10	16	20	25	32	40	50	63	81	101
	2x58=116	0	1	1	3	6	10	12	15	20	25	31	39	50	63
In [A] – 3-полюсный автоматический выключатель.		1	2	3	6	10	16	20	25	32	40	50	63	80	100

Защита трансформатора

Пусковой ток

При выборе автоматического выключателя следует учитывать, что включение низковольтных трансформаторов сопровождается очень сильным пусковым током. Пиковое значение первого импульса пускового тока может в 10-15 раз превышать значение рабочего тока трансформатора.

При номинальной мощности до 50 кВА оно может достигнуть 20...25In. Спад волны тока происходит довольно быстро, значение постоянной времени варьируется от нескольких миллисекунд до 10...20 мс..

Основная защита со стороны первичной обмотки

Данные, содержащиеся в таблицах ниже, были получены в результате испытаний автоматических выключателей, подключенных к первичной обмотке нормализованных низковольтных трансформаторов. Таблицы позволяют выбирать автоматические выключатели для однофазных или трехфазных трансформаторов с напряжением на первичной обмотке 230 В или 400 В и различной номинальной мощностью Pn. Первичная обмотка данных трансформаторов должна располагаться снаружи вторичной.

Автоматический выключатель должен:

- Защищать трансформатор от короткого замыкания.
- Не допускать нежелательного срабатывания при включении трансформатора. С этой целью используются:
 1. Модульные автоматические выключатели с высоким порогом срабатывания электромагнитного расцепителя, кривая D или K
 2. Автоматические выключатели только с электромагнитным расцепителем;
- Обеспечивать гарантированную электрическую износостойкость.

Защита со стороны вторичной обмотки

Из-за высокого пускового тока, автоматический выключатель, установленный со стороны первичной обмотки, может не обеспечить тепловую защиту трансформатора и линии питания.

Подобное явление типично для модульных автоматических выключателей, номинальный ток которых должен быть выше номинального тока трансформаторов. Проверьте, что если замкнуть зажимы одной из фаз первичной обмотки (минимальный Icc в конце линии) происходит срабатывание магнитного расцепителя автоматического выключателя. Обычно автомат устанавливается в электрощите, и данное условие всегда выполняется, поскольку длина линии питания ограничена.

Тепловая защита низковольтного трансформатора обеспечивается при установке непосредственно за ним автоматического выключателя, номинальный ток которого не превышает номинального тока вторичной обмотки.

Необходимость в защите системы освещения от перегрузки отпадает, если количество осветительных приборов является неизменным. Более того, действующие стандарты не разрешают применение защиты от перегрузки в цепях, где ее нежелательное срабатывание может привести к опасным последствиям: например, в цепях электропитания противопожарного оборудования.

Однофазный трансформатор (напряжение первичной обмотки 230 В) автоматические выключатели -1P и 1P+N

Pn [кВА]	In [A]	исс (%)	Автоматический выключатель на стороне питания (1) и (2)
0.1	0.4	13	S 2* D1 или K1
0.16	0.7	10.5	S 2* D2 или K2
0.25	1.1	9.5	S 2* D3 или K3
0.4	1.7	7.5	S 2* D4 или K4
0.63	2.7	7	S 2* D6 или K6
1	4.2	5.2	S 2* D10 или K10
1.6	6.8	4	S 2* D16 или K16
2	8.4	2.9	S 2* D16 или K16
2.5	10.5	3	S 2* D20 или K20
4	16.9	2.1	S 2* D40 или K40
5	21.1	4.5	S 2* D50 или K50
6.3	27	4.5	S 2* D63 или K63

Однофазный трансформатор (напряжение первичной обмотки 400 В) автоматические выключатели -2P

Pn [кВА]	In [A]	исс (%)	Автоматический выключатель на стороне питания(1) и (2)
1	2.44	8	S 2* D6 или K6
1.6	3.9	8	S 2* D10 или K10
2.5	6.1	3	S 2* D16 или K16
4	9.8	2.1	S 2* D20 или K20
5	12.2	4.5	S 2* D32 или K32
6.3	15.4	4.5	S 2* D40 или K40
8	19.5	5	S 2* D50 или K50
10	24	5	S 2* D63 или K63
12.5	30	5	S 2* D63 или K63

10

Трехфазный трансформатор (напряжение первичной обмотки 400 В) автоматические выключатели -3P+N и 4P

Pn [кВА]	In [A]	исс (%)	Автоматический выключатель на стороне питания (1) и (2)
5	7	4.5	S 2* D20 или K20
6.3	8.8	4.5	S 2* D20 или K20
8	11.6	4.5	S 2* D32 или K32
10	14	5.5	S 2* D32 или K32
12.5	17.6	5.5	S 2* D40 или K40
16	23	5.5	S 2* D63 или K63
20	28	5.5	S 2* D63 или K63

S 2*.. = S 200, S 200 M, S 200 P

(1) При использовании модульных или авт. выключателей только с магнитным расцепителем (без теплового расцепителя) требуется тепловая защита вторичной обмотки трансформатора.

(2) Отключающая способность выбирается согласно расчетному значению Исс в точке, где установки автоматического выключателя

Подробные технические характеристики

Маркировка на корпусе автоматических выключателей

Маркировка на автоматических выключателях S 200 P

Отключающая способность

Для модульных автоматических выключателей, выполненных согласно стандарту IEC/EN 60898, отключающая способность выражается величиной I_{cn} , указанной в амперах внутри прямоугольника на лицевой стороне устройства. Макс. значением номинальной отключающей способности при КЗ (I_{cn}) согласно этому стандарту является 25000 А.

Согласно стандарту IEC/EN 60898 соотношение между рабочей отключающей способностью при КЗ (I_{cs}) и номинальной отключающей способностью при КЗ (I_{cn}) — коэффициент К — должен соответствовать указанному в таблице.

I_{cn}	К
< 6000 А	1
> 6000 А	0.75(*)
< 10000 А	
> 10000 А	0.5(**)

(*) Минимальное значение I_{cs} : 6000 А (**) Минимальное значение I_{cs} : 7500 А

Класс ограничения энергии

Производитель имеет право указать на корпусе автоматического выключателя класс ограничения пропускаемой энергии (I^2t , измеряется в A^2c).

Согласно стандарту IEC/EN 60898 производитель присваивает автоматическому выключателю класс ограничения 1

до 3 в зависимости от значения I^2t , которое пропускается выключателем для номинального тока до 16 А и номинальных токов более 16 и до 32 А включительно, в соответствии с приведенной ниже таблицей.

Номинальный ток до 16 А:

Отключающая способность при КЗ	Классы ограничения энергии				
	1	2		3	
	I^2t макс. (A^2c)	I^2t макс. (A^2c)		I^2t макс. (A^2c)	
(А)	Тип В-С	Тип В	Тип С	Тип В	Тип С
3000	Ограничения	31000	37000	15000	18000
4500	не	60000	75000	25000	30000
6000		100000	120000	35000	42000
10000	установлены	240000	290000	70000	84000

Номинальный ток более 16 и до 32 А включительно:

Отключающая способность при КЗ	Классы ограничения энергии				
	1	2		3	
	I^2t макс. (A^2c)	I^2t макс. (A^2c)		I^2t макс. (A^2c)	
(А)	Тип В-С	Тип В	Тип С	Тип В	Тип С
3000	Ограничения	40000	50000	18000	22000
4500	не	80000	100000	32000	39000
6000		130000	160000	45000	55000
10000	установлены	310000	370000	90000	110000

Подробные технические характеристики

Маркировка на корпусе автоматических выключателей

Например, автоматический выключатель с номинальным током 16 А, характеристика В, с номинальной отключающей способностью при КЗ равной 6 кА относится к классу 3, если его удельная пропускаемая энергия не превышает 35000 А²с.

Значение класса ограничения (1, 2 или 3) указано в квадрате на лицевой стороне устройства дополнительно к отключающей способности.

Что касается модульных автоматических выключателей серии S200P, две различные отключающие способности

указаны в прямоугольнике на лицевой стороне устройства. Отключающая способность, указанная над рычагом, относится к стандарту IEC/EN 60898, а отключающая способность, указанная под рычагом, относится к классу ограничения, который, согласно стандарту, может быть выражен только для значений до 10000 А.

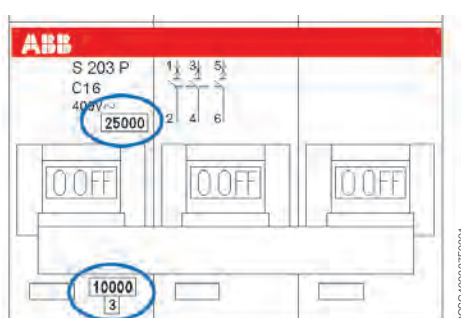

Технические характеристики УДТ

Функции и критерии классификации УДТ

Функции и критерии классификации УДТ

Автоматический выключатель дифференциального тока является устройством защиты, которое срабатывает, когда в системе происходит утечка значительного тока на землю.

Это устройство непрерывно вычисляет векторную сумму линейных токов однофазной или трехфазной системы и, когда сумма равна нулю, позволяет подавать электричество. Это мгновенно прерывается, если сумма превышает значение предварительной установки в соответствии с чувствительностью устройства.

Автоматические выключатели дифференциального тока могут быть классифицированы в соответствии с четырьмя параметрами:

- тип конструкции
- обнаруживаемый временной сигнал
- чувствительность срабатывания
- время срабатывания.

В зависимости от типа конструкции УДТ могут быть классифицированы как:

- АВДТ (с защитой от сверхтоков)
- ВДТ (без защиты от сверхтоков)
- Блоки ДТ (автоматический выключатель подключается к блоку на месте установки)

АВДТ объединяют в одном устройстве дифференциальную функцию защиты и функцию защиты от сверхтоков, типичную для модульных автоматических выключателей. АВДТ срабатывают как от утечки тока на землю, так и от перегрузок и коротких замыканий, и они имеют защиту до максимального значения тока короткого замыкания, указанного на маркировке.

ВДТ чувствительны только к утечке тока на землю. Они должны использоваться последовательно с автоматическими выключателями или предохранителем, которые защищают их от потенциально разрушительных тепловых и динамических воздействий любых сверхтоков.

Эти устройства используются в системах, уже оснащенных автоматическими выключателями, которые предпочтительно ограничивают удельную энергию, проходящую через них, а также выступают в качестве главных разъединителей перед любыми последующими автоматическими выключателями (например, блок бытового потребителя).

Блоки ДТ являются устройствами, которые объединяются со стандартными модульными автоматическими выключателями на месте установки. Согласно стандарту IEC/EN 61009 прил. G, вне заводских условий разрешается объединять с автоматическими выключателями только УДТ, снабженные специальным посадочным местом под соответствующий автомат. Автоматический выключатель можно присоединить всего один раз, попытка демонтажа приведет к повреждению аппарата. В собранном виде (БДТ + автомат) обладает как характеристиками выключателя дифференциального тока, так и характеристиками автоматического выключателя.

Согласно временному сигналу токов утечки на землю, к которому они чувствительны, УДТ могут быть классифицированы как:

- Тип АС (только для переменного тока)
- Тип А (для переменного и/или пульсирующего тока с постоянной составляющей)
- Тип В (для переменного и/или пульсирующего тока с постоянной составляющей и непрерывного тока).

Устройства типа АС применяются в системах, где возможен синусоидальный ток утечки на землю. Они нечувствительны к импульсным дифференциальным токам с пиковым значением до 250 А (форма волны 8/20), которые могут возникнуть, например, при наложении импульсов перенапряжения при включении люминесцентных ламп, рентгеновского оборудования, систем обработки информации, тиристорных преобразователей.

Устройства типа А нечувствительны к импульсным утечкам с пиковым значением тока до 250 А (форма волны 8/20).

Они предназначены для использования в установках, где имеются электронные выпрямители и фазоимпульсные регуляторы физической величины (скорости, температуры, интенсивности освещения) класса изоляции I, получающие электропитание непосредственно из электросети без использования трансформатора (класс изоляции II, по своему определению, не допускает утечки на землю). Устройства дифференциального тока типа А способны распознавать пульсирующие токи замыкания на землю с постоянной составляющей, которые могут возникать в подобных схемах

Устройства дифференциального тока типа В способны распознавать постоянный ток утечки с небольшой пульсацией. Их рекомендуется использовать для защиты электродвигателей и инверторных приводов насосов, лифтов, текстильных и обрабатывающих станков.

Типы АС, А и В соответствуют IEC/EN 61008/61009, причем тип В рассматривается в IEC 62423 ред. 1 и IEC/EN 60755 для защитных устройств, управляемых дифференциальным током.

Согласно чувствительности срабатывания (значение $I_{\Delta n}$) УДТ можно разделить на следующие категории:

- с низкой чувствительностью ($I_{\Delta n} > 0,03 \text{ A}$), не подходят для защиты от прямых контактов; сочетается с системой заземления согласно формуле $I_{\Delta n} < 50/R$ для обеспечения защиты от косвенного прикосновения;
- с высокой чувствительностью ($I_{\Delta n}: 0,01 \dots 0,03 \text{ A}$), или с "физиологической чувствительностью" для защиты от косвенного прикосновения, с одновременной дополнительной защитой от прямых контактов.
- Противопожарная защита (до 500 мА) в соответствии с IEC/EN 60364

Чувствительность дифференциального тока и окружающая среда

Бытовое и специальное применение



$I_{\Delta n} \leq 30 \text{ mA}$

с высокой чувствительностью или физиологически чувствительные УДТ

Согласно IEC/EN 60364 данные устройства обязательно устанавливаются в ванных комнатах, душевых, частных и общественных плавательных бассейнах и прочих местах, где электроприборы включаются в розетку без изолирующих или понижающих трансформаторов.

Лаборатории, сервисные центры и мастерские



$I_{\Delta n}$ от 30 мА
до 500 мА

с низкой чувствительностью

Крупные сервисные центры и промышленные комплексы



$I_{\Delta n}$ от 500 мА
до 1000 мА

По времени срабатывания УДТ можно классифицировать как:

- мгновенные (или быстрые, или общие)
- Тип S селективный (или с задержкой срабатывания).

Селективные УДТ (АВДТ — ВДТ или блоки ДТ) имеют задержку срабатывания и устанавливаются на входе перед другими быстрыми автоматическими выключателями дифференциального тока для обеспечения селективности и ограничения мощности только части системы, на которую влияют КЗ.

Технические характеристики УДТ

Функции и критерии классификации УДТ

Время отключения не регулируется. Для каждого типа устройств дифференциального тока существует своя кривая защиты (см. график ниже). По ней видно, что при низких значениях чувствительности $I_{\Delta n}$ время срабатывания велико, с увеличением $I_{\Delta n}$ оно сокращается до минимально

возможного. В таблице указаны значения времени срабатывания устройств дифференциального тока различных типов в зависимости от их чувствительности согласно стандартам IEC/EN 61008 и 61009

Тип АС	I_n [A]	I_{Δ} [A]	Время срабатывания (с) для различных $I_{\Delta n}$			
			$1 \times I_{\Delta}$	$2 \times I_{\Delta}$	$5 \times I_{\Delta}$	500 A
Общего назначения	Любое	Любое	0.3	0.15	0.04	0.04
S (селективное)	Любое	>0.030	0.13-0.5	0.06-0.2	0.05-0.15	0.04-0.15

Указанное максимальное время срабатывания справедливо и для УДТ типа А, учитывая коэффициент 1,4 для УДТ при $I_{\Delta n} > 0,01$ А и коэффициент 2 для УДТ при $I_{\Delta n} \leq 0,01$ А. В ассортимент УДТ компании АББ также входят устройств AP-R (помехоустойчивые), срабатывание которых происходит в диапазоне согласно стандарту для УДТ мгновенного типа. Эта функция связана с небольшой задержкой отключения (около 10 мс) относительно стандартных УДТ мгновенного типа.

График показывает сравнение качественных кривых срабатывания для:

- УДТ мгновенного типа с чувствительностью 30 мА
- AP-R мгновенного типа с чувствительностью 30 мА
- Селективного УДТ (тип S) с чувствительностью 100 мА

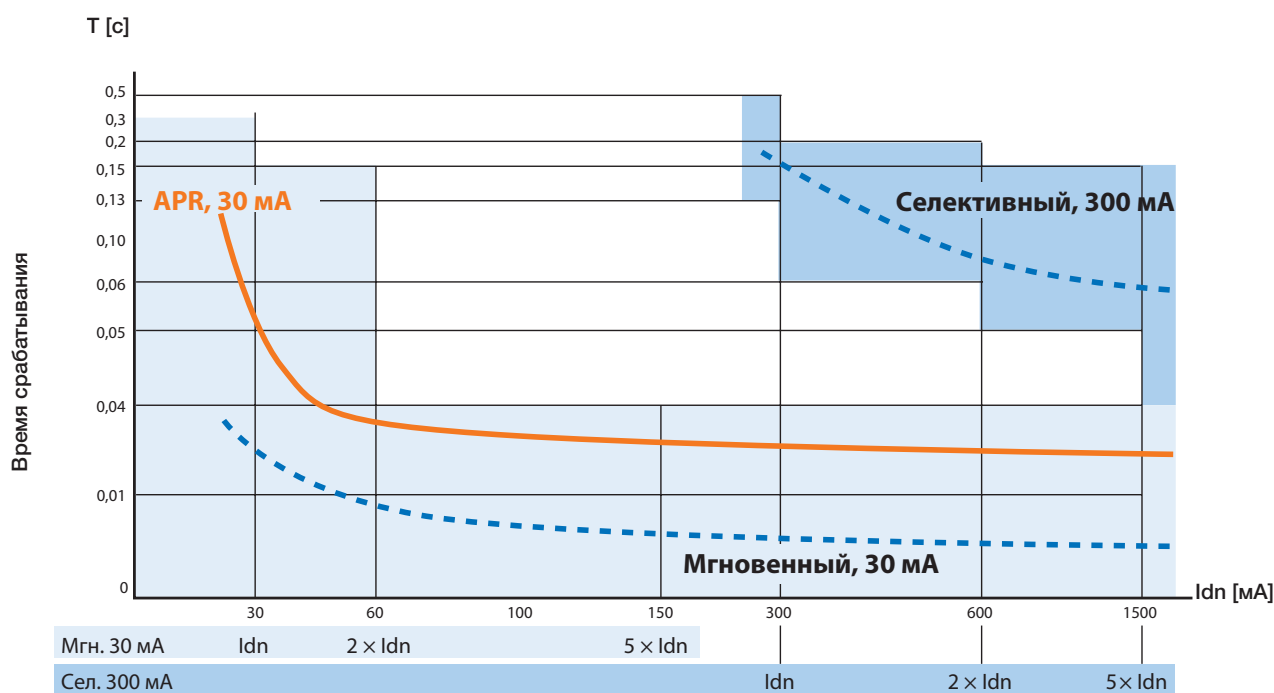

Примечание: характеристики приведены для частот 50-60 Гц.

Технические характеристики УДТ

Таблицы координации: ВДТ F200

Таблицы координации между автоматическими выключателями и ВДТ F 200

Если вы используете ВДТ, необходимо убедиться, что устройство защиты от короткого замыкания защищает его от воздействия высокого тока, который возникает в условиях короткого замыкания. Стандарт IEC/EN 61008 предоставляет некоторые тесты для проверки работы ВДТ в условиях короткого замыкания. Приведенные

ниже таблицы содержат данные о максимальном выдерживаемом токе короткого замыкания, выраженном в эфф. кА, от которого ВДТ защищены благодаря сочетанию с автоматическими выключателями, установленными перед или после них. Испытания проводились с автоматическими выключателями с номинальным током (тепловая защита), меньшим или равным номинальному току соответствующего ВДТ.

F 202

	Однофазная цепь 230-240 В					
	25 А	40 А	63 А	80 А	100 А	125 А
S201 Na	6	6				
S201M Na	10	10				
S202	20	20	20			
S202M	25	25	25			
S202P	40	25	25			
S752	10	10	10			
S802N	36	36	36	36	36	36
S802S	50	50	50	50	50	50
Плавкий предохранитель 25 gG	100					
Плавкий предохранитель 40 gG	60	60				
Плавкий предохранитель 63 gG	20	20	20			
Плавкий предохранитель 100 gG	10	10	10	10	10	
Плавкий предохранитель 125 gG						10

F 202

	Цепи 400-415 В с изолированной нейтралью (IT) при двойном замыкании на землю					
	25 А	40 А	63 А	80 А	100 А	125 А
S201/S201 Na/S202	6	6	6			
S201M/S201M Na/S202M	10	10	10			
S201P/S201P Na/S202P	25	15	15			
S801N/S802N	20	20	20	20	20	20
S801S/S802S	25	25	25	25	25	25

Технические характеристики УДТ

Таблицы координации: ВДТ F200

F 204

	Трёхфазные цепи с нейтралью (y/D) 230-240 В/400-415 В *					
	25 A	40 A	63 A	80 A	100 A	125 A
S201/S201Na*	6	6				
S201M/S201MNa*	10	10				
S202*	20	20	20			
S202M*	25	25	25			
S202P*	40	25	25			
S752	10	10	10			
S802N*	36	36	36	36	36	36
S802S*	50	50	50	50	50	50
Плавкий предохранитель 25 gG	100					
Плавкий предохранитель 40 gG	60	60				
Плавкий предохранитель 63 gG	20	20	20			
Плавкий предохранитель 100 gG	10	10	10	10	10	
Плавкий предохранитель 125 gG						10

* Учитываются выключатели между фазой и нейтралью (230/240 В)

F 204

	Трёхфазные цепи с нейтралью (y/D) 230-240 В/400-415 В					
	25 A	40 A	63 A	80 A	100 A	125 A
S203/S204	6	6	6			
S203M/S204M	10	10	10			
S203P/S204P	25	15	15			
S752	10	10	10			
S803N/S804N	20	20	20	20	20	20
S803S/S804S	25	25	25	25	25	25
Плавкий предохранитель 25 gG	50					
Плавкий предохранитель 40 gG	30	30				
Плавкий предохранитель 63 gG	20	20	20			
Плавкий предохранитель 100 gG	10	10	10	10	10	
Плавкий предохранитель 125 gG						10

F 204

	Трёхфазные цепи с нейтралью (y/D) 133-138 В / 230-240 В					
	25 A	40 A	63 A	80 A	100 A	125 A
S201M	20	20				
S203/S204	20	20	20			
S203M/S204M	25	25	25			
S203P/S204P	40	25	25			
S752	10	10	10			
S803N-S804N	36	36	36	36	36	36
S803S-S804S	50	50	50	50	50	50
Плавкий предохранитель 25 gG	100					
Плавкий предохранитель 40 gG	60	60				
Плавкий предохранитель 63 gG	20	20	20			
Плавкий предохранитель 100 gG	10	10	10	10	10	
Плавкий предохранитель 125 gG						10

Технические характеристики УДТ

Таблицы селективности для дифференциальной защиты

Селективность

При использовании устройств дифференциального тока возникают вопросы, аналогичные вопросам, возникающим при использовании модульных автоматических выключателей. В частности, необходимо, чтобы при неисправности отключалась как можно меньшая часть системы.

Для АВДТ проблема селективности при коротком замыкании решается так же, как для модульных автоматических выключателей.

Однако самым важным при защите от тока замыкания на землю является вопрос, связанный со временем срабатывания. Защита от поражения при непосредственном контакте эффективна лишь в случае, если не превышено максимальное время отключения, определенное на кривой защиты.

В случае, если в составе системы имеются устройства, у которых ток утечки на землю выше допустимого (например, емкостные входные фильтры, включенные между линией питания и заземлением), или в системе имеется большое количество оконечных устройств, целесообразно оснащать основные линии питания собственными УДТ, а также устанавливать вышестоящий главный автоматический выключатель или УДТ (см. схему ниже).

Горизонтальная селективность

Главный автоматический выключатель обеспечивает «горизонтальную селективность», он не размыкается при замыкании или утечке на землю, что позволяет сохранить электроснабжение нагрузок.

Однако при этом участок цепи к (см. рис.) между главным автоматом и УДТ остается без «активной» защиты.

Если параллельно ему включить «главное» УДТ (обозначено пунктиром), то необходимо обеспечить «вертикальную» селективность, т.е. скоординировать срабатывание вышестоящего и нижестоящих устройств защиты так, чтобы обеспечение максимальной безопасности сочеталось с отключением в случае аварии как можно меньшей части системы.

Говоря о вертикальной селективности, следует различать селективность по току (частичную) и по времени (полную).

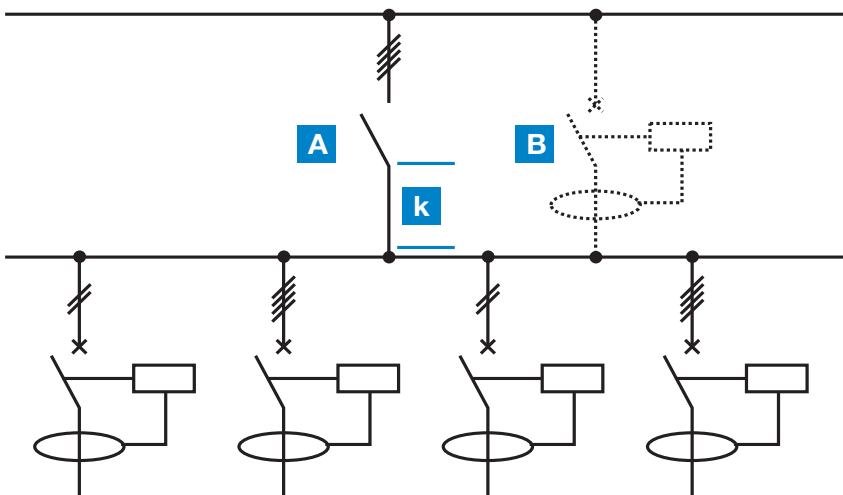

Вертикальная селективность

Вертикальная селективность заключается в том, что в оконечных устройствах, с которыми чаще имеет дело неподготовленный персонал, устанавливаются УДТ с лучшей чувствительностью и меньшим временем срабатывания, чем у вышестоящего устройства защиты. Это позволяет в значительной мере повысить уровень защиты от прикосновения к токоведущим частям.

Технические характеристики УДТ

Таблицы селективности для дифференциальной защиты

Токовая (частичная) селективность

Обеспечивается использованием нижестоящих УДТ с высокой, а вышестоящих – с низкой чувствительностью. Для обеспечения координации селективности необходимо выполнение следующего условия: чувствительность вышестоящего устройства защиты $I\Delta 1$ должна более чем в 2 раза превышать чувствительность нижестоящего $I\Delta 2$. Для обеспечения селективности по току необходимо, чтобы $I\Delta n$ вышестоящего аппарата равнялось $3 I\Delta n$ нижестоящего (например, чувствительность вышестоящего

F 204 типа А составляет 300 мА, А чувствительность нижестоящего F 202 типа А составляет 100 мА.) Таким образом, будет обеспечена “частичная” селективность, и при токе замыкания на землю $I\Delta 2 < I\Delta n < 0,5 \times I\Delta 1$ сработает только нижестоящее УДТ.

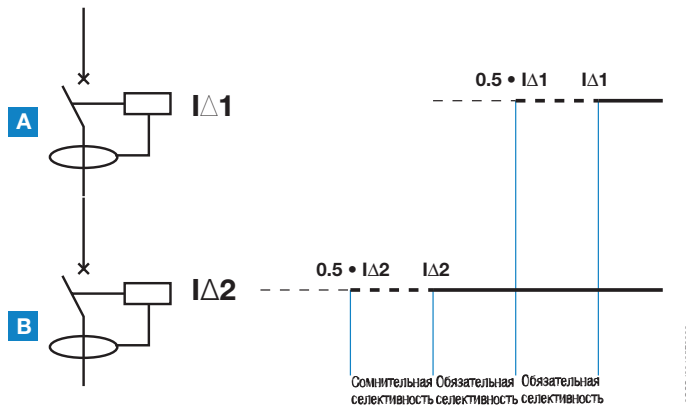

Селективность по времени (полная)

Подобная селективность достигается при использовании селективных УДТ (с задержкой срабатывания). Время срабатывания вышестоящего устройства t_1 должно быть всегда больше времени срабатывания последовательно подключенного к нему нижестоящего устройства t_2 для всего диапазона токов. Нижестоящее устройство должно всегда размыкать цепь быстрее.

Чтобы полностью гарантировать полную селективность, величина $I\Delta$ вышестоящего устройства защиты должна более чем в 2 раза превышать чувствительность нижестоящего (согласно IEC 64-8/563.3, комментарий).

Для обеспечения селективности по току (частичной) необходимо, чтобы $I\Delta n$ вышестоящего аппарата равнялось $3 I\Delta n$ нижестоящего. (Например, чувствительность вышестоящего F 204 типа А составляет 300 мА, А чувствительность нижестоящего F 202 типа А составляет 100 мА.) Для обеспечения безопасности, кривая защиты вышестоящего аппарата должна проходить ниже кривой защиты, определяемой стандартом, а кривая №3 (см. рис. ниже) должна быть всегда выше кривой №4, в противном случае селективность не обеспечивается.

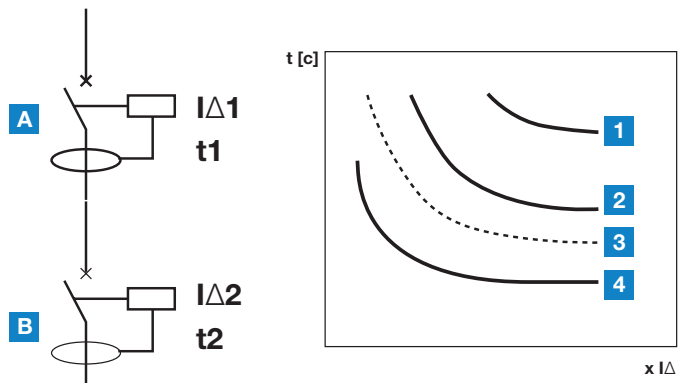

Условные обозначения

1. Теоретическая кривая безопасности
2. Характеристика срабатывания УДТ типа А
3. Предельные значения времени несрабатывания
4. Характеристика срабатывания УДТ типа В

Таблица селективности для устройств дифференциального тока

		Вводное $I_{\Delta n}$ [mA]	10	30	100	300	300	500	500	1000	1000
на отходящих линиях $I_{\Delta n}$ [mA]			МГН	МГН	МГН	МГН	S	МГН	S	МГН	S
		10	МГН		■	■	■	■	■	■	■
30	МГН			■	■	■	■	■	■	■	■
100	МГН				■	■	■	■	■	■	■
300	МГН									■	■
300	S									■	■
500	МГН										
500	S										
1000	МГН										
1000	S										

МГН = мгновенного отключения ; S = селективное ■ = токовая (частичная) селективность ■ = селективность по времени (полная)

Время срабатывания УДТ не настраивается. Оно соответствует предустановленному времени – токовой характеристике со свойственной небольшой задержкой для малых токов, с тенденцией к ее уменьшению с возрастанием тока. Стандарты IEC 61008 и 61009 устанавливают время срабатывания в зависимости от типа УДТ для различных значений чувствительности $I_{\Delta n}$ (см. таблицу ниже):

Тип АС	I_n [A]	$I_{\Delta n}$ [A]	Время срабатывания [с] для различных $I_{\Delta n}$			
			$1x I_{\Delta n}$	$2x I_{\Delta n}$	$5x I_{\Delta n}$	500 A
Общего применения	любое	любое	0.3	0.15	0.04	0.04
S (селективный)	любое	> 0.03	0.13-0.5	0.06-0.2	0.05-0.15	0.04-0.15

Пример:

ВДТ на отходящих линиях тип F200 A , 30mA

ВДТ на вводе тип F200 A S , 300mA

Ток утечки при аварии = 300 mA

Тип F200 A , 30mA отключит цепь за время от 0 и 0.04 с

Тип F200 A S селективный, 300 mA не размыкает цепь вплоть до 0.13 с

Обеспечивается 100% селективность , т.к значение 0.13 с больше, чем 0.04 с

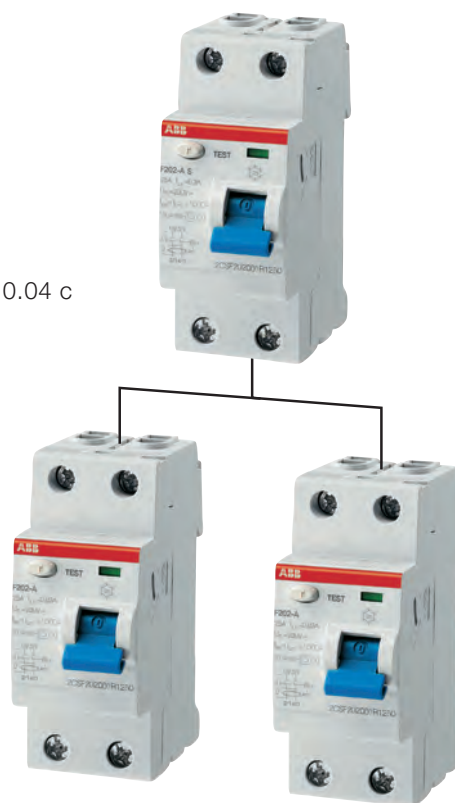

Технические характеристики УДТ

Потери мощности, снижение номинальных значений и производительности на высоте над уровнем моря

Потери мощности и внутреннее сопротивление УДТ

ВДТ F200		
Ном. ток In [A]	Потери мощности на полюс в Вт	
	[Вт]	
	2P	4P
16	1.5	-
25	1.0	1.3
40	2.4	3.2
63	3.2	4.4
80	4.5	5.3
100	6.5	8.2
125	-	7.5

ВДТ F200 Тип В

	In [A]	на полюс	суммарно
F202 B	16	0,02	0,04
	25	0,27	0,54
	40	1,70	3,40
	63	4,22	8,44
F204 B	25	0,29	1,16
	40	1,81	7,23
	63	4,50	17,98
	80	3,5	14
	125	7,5	44,8

Блоки диф тока DDA200

Ном. ток Ib [A]	Потери мощности W _{лб} * а	
	[W]	
	2P	3P,4P
25	2.0	3.0
40	3.2	4.8
63	5.0	7.6

* Потери мощности W_{лб}, показанные в таблице, относятся к Ib. Для использования с автоматическими выключателями с меньшим номинальным током In потери мощности W должны определяться по формуле: $W = (I/I_b) W = (I / I_b) \cdot W_{лб}$

Блоки диф. тока DDA800

Ном. ток In [A]	Потери мощности W _{лб} * ①	
	[Вт]	
	2P	3P, 4P
63	9	13.5
100	7	10.5
125	-	16.6

* Потери мощности W_{лб}, показанные в таблице, относятся к Ib. Для использования с автоматическими выключателями меньшего номинального тока In потери мощности W должны определяться по формуле: $W = (I/I_b) W = (I / I_b) \cdot W_{лб}$

① данные в таблице относятся к потерям мощности на одно устройство

АВДТ DS 200, DS 200 M

Ном. ток In [A]	Потери мощности в Вт ①			
	[Вт]		Характеристика К	
	Характеристики В-С		2P	3P/4P
	2P	3P/4P		
6	4.1	6.2	3.9	5.9
10	2.9	4.4	2.9	4.2
13	5.2	7.7	3.1	4.5
16	4.5	6.6	4.9	7.2
20	6.4	9.3	6.8	9.9
25	8.5	12.4	7.9	11.5
32	10.9	15.7	10.7	15.4
40	15	21.6	14.4	20.7
50	11.4	18.4	10.7	17.4
63	17.4	28.2	18.2	29.4

АВДТ DS201, DS202C

Ном. ток In [A]	DS201		DS202C	
	Потери мощности ① [Вт]	Внутр. сопротивление [МОм]	Потери мощности ① [Вт]	Внутр. сопротивление [МОм]
1	1,0	1011		
2	1,6	411		
4	2,5	155		
6	4,4	123,4	8,1	224,8
8	1,5	23,1		
10	2,3	23,1	4,1	40,6
13	2,2	13,3	3,5	21
16	3,4	13,3	5,4	21
20	4,4	11,1	6,6	16,6
25	3,9	6,2	5,5	8,8
32	5,9	5,8	8,2	8
40	8,6	5,4		

АВДТ DS203NC

In	Потери мощности [Вт]	Внутр. сопротивление [МОм]
6A	7.5	207.3
8A	4.2	66.4
10A	5.6	55.9
13A	7.2	42.5
16A	10.0	39.3
20A	11.8	29.5
25A	10.3	16.4
32A	15.1	14.8

АВДТ DS800 и DS800 N ①			
Ном. ток	Ном. ток		
In [A]	2P	3P	4P
125	25.7	45.7	55.1

Влияние окружающей температуры на пороги срабатывания расцепителей АВДТ DS 200

DS201, DS202C и DS203NC

Для DS 200 и DS201/ DS202C данные указаны в таблицах в разделе «Подробные технические характеристики» для модульных автоматических выключателей S 200, диапазон температур -25...+55 С°.

Изменение параметров в зависимости от высоты над уровнем моря

Устройства диф. тока компании АББ могут работать на высотах выше, чем указано в стандартах IEC/ EN 61008 и IEC/ EN 61009, принимая во внимание поправочный коэффициент, указанный ниже

Высота	[м]	3000	4000	5000	6000
Ном. ток	[A]	0,96 x In	0,94 x In	0,92 x In	0,90 x In
Ном. напряжение	[В]	0,877 x Un	0,775 x Un	0,676 x Un	0,588 x Un

Для высот выше 3.000 м характеристики изолирования недоступны. Для блоков DDA800 в соответствии с IEC/EN 60947-2, выше 2000 над уровнем моря номинальные характеристики остаются неизменным. При дальнейшем увеличении высоты значения таких важных параметров, как номинальный ток и максимальное рабочее напряжение, будут изменяться

из-за изменения атмосферного давления, а также химического состава, диэлектрической проницаемости и теплопроводности воздуха. Таким образом, для DDA800 характеристики меняются: это может быть определено в основном, учитывая изменение соответствующих параметров, таких как, номинальное рабочее напряжение и номинальный ток.

Высота	[м]	2000	3000	4000	5000
Ном. рабочее напряжение Ue	[В]	690	600	540	470
Ном. ток In	[A]	1x In	0.96 x In	0.93 x In	0.9 x In

Влияние окружающей температуры на пороги срабатывания расцепителей АВДТ DS203NC

Максимальное значение рабочего тока в зависимости от окружающей температуры для автоматического выключателя с характеристиками В, С, К.

In	Температура (°C)								
	-25	-20	-10	0	10	20	30	40	55
6A	7.29	7.16	6.91	6.65	6.41	6.17	6.00	5.90	5.75
8A	9.71	9.54	9.20	8.85	8.55	8.24	8.00	7.83	7.57
10A	12.13	11.92	11.49	11.06	10.68	10.31	10.00	9.76	9.39
13A	15.77	15.49	14.93	14.37	13.89	13.41	13.00	12.65	12.12
16A	19.40	19.06	18.37	17.68	17.10	16.52	16.00	15.54	14.85
20A	23.66	23.32	22.63	21.94	21.26	20.57	20.00	19.53	18.84
25A	29.00	28.65	27.96	27.27	26.46	25.65	25.00	24.53	23.83
32A	38.67	38.13	37.04	35.96	34.48	33.00	32.00	31.47	30.67

Технические характеристики УДТ

Аварийное отключение при помощи блоков DDA 200 AE



Аварийное отключение при помощи блоков дифференциального тока серии DDA 200 AE

Блоки дифференциального тока серии DDA 200 AE сочетают в себе защитные функции АВДТ с возможностью дистанционного управления срабатыванием с помощью кнопочного выключателя.

Принцип работы (запатентован АББ)

Трансформатор оснащен двумя дополнительными первичными обмотками, на которые через два одинаковых резистора подается одно и то же напряжение.

В нормальных условиях через них должны протекать одинаковые токи. Но поскольку обмотки имеют одинаковое количество витков, намотанных в противофазе, то эти токи взаимно подавляются, и дифференциальный ток отсутствует. В состав цепи одной из обмоток включается кнопочный выключатель, при нажатии которого она размыкается, симметрия нарушается, возникает дифференциальный ток и происходит срабатывание устройства. Совершенно очевидно, что срабатывание происходит абсолютно одинаково: как при возникновении замыкания на землю, так и при нажатии аварийной кнопки.

Преимущества

По сравнению с другими устройствами защитного отключения, блоки DDA 200 AE обладают рядом преимуществ:

- Прямое соответствие между нажатием кнопки и размыканием цепи.
- Отсутствие нежелательного отключения при временном понижении или пропадании напряжения электросети.
- Мгновенное срабатывание даже после длительного простоя установки.

Применение

Блоки диф. тока DDA 200 AE используются в применениях согласно стандарту IEC/EN 60364--8. Их можно устанавливать для защиты эскалаторов, лифтов, электролебедок, автоматических ворот, станков, автомоек и ленточных транспортеров. В состав одной цепи управления может входить только один блок дифференциального тока DDA 200.

10

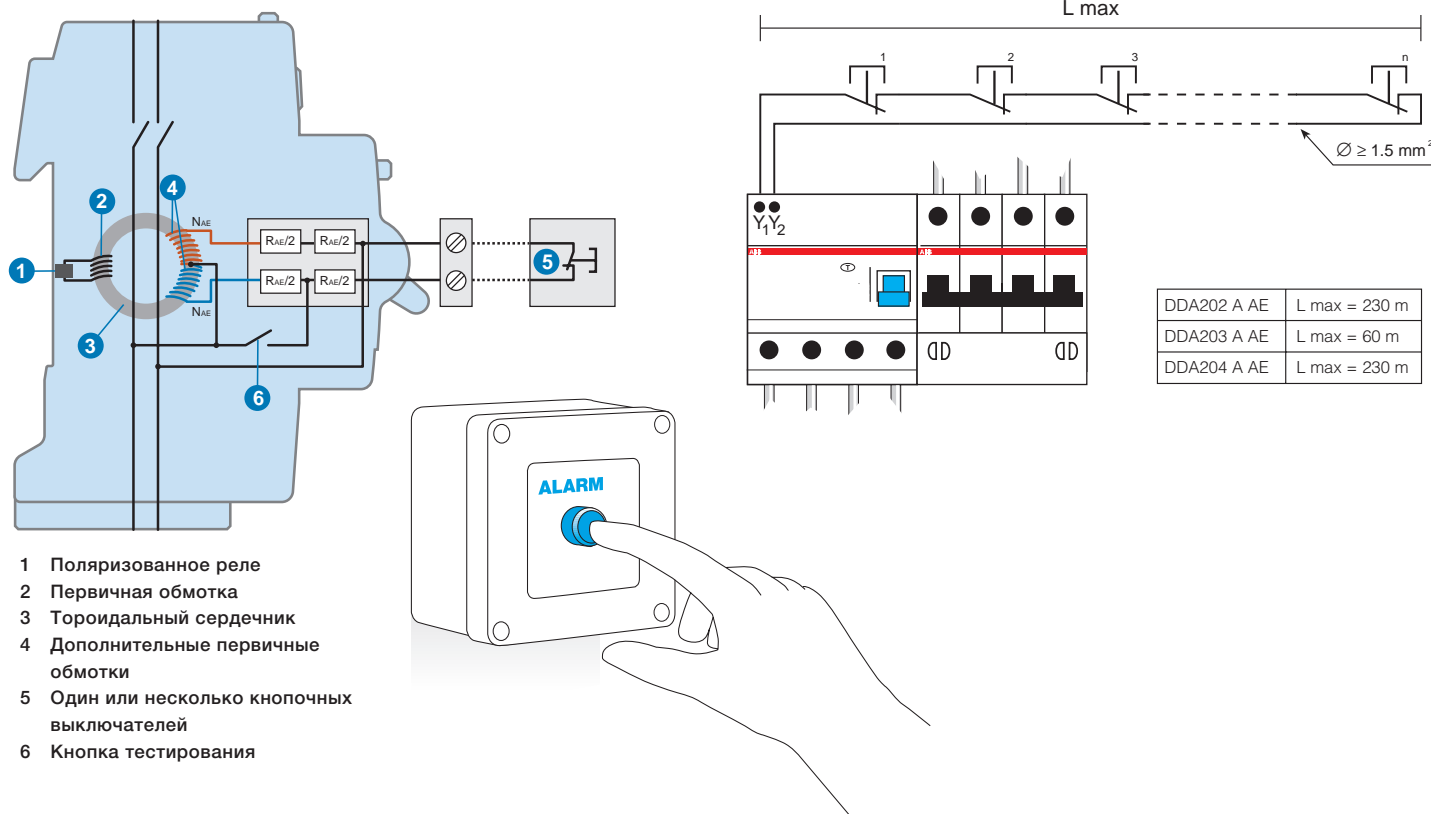

- 1 Поляризованное реле
- 2 Первичная обмотка
- 3 Тороидальный сердечник
- 4 Дополнительные первичные обмотки
- 5 Один или несколько кнопочных выключателей
- 6 Кнопка тестирования

DDA202 A AE	L max = 230 m
DDA203 A AE	L max = 60 m
DDA204 A AE	L max = 230 m

Технические характеристики УДТ

Нежелательные срабатывания — решение AP-R (высокая помехоустойчивость)

Нежелательные срабатывания

Обычные устройства дифференциального тока могут срабатывать под воздействием внешних помех, несмотря на то, что фактической утечки на землю не произошло.

К подобным помехам относятся:

- Перенапряжения, вызванные коммутационными процессами (замыканием или размыканием выключателей, пуском или остановом электродвигателей, включением и отключением систем освещения из люминесцентных ламп и т.д.).
- Перенапряжения, вызванные грозовым электричеством: прямым или непрямым разрядом молнии в линию электропитания.

В подобных обстоятельствах срабатывание выключателя не защищает от поражения электрическим током при прямом или косвенном прикосновении. К тому же неожиданное и неоправданное отключение электроснабжения может привести к серьезным последствиям.

УДТ версии AP-R

Использование ВДТ и блоков дифференциального тока помехозащищенной серии AP-R позволяет решить проблему нежелательного срабатывания, вызванного разрядами молний или коммутационными процессами.

Электроника этих аппаратов способна отличать временную утечку, вызванную помехами, от непрерывной утечки, вызванной действительным замыканием на землю.

Срабатывание аппарата происходит только в последнем случае. ВДТ и блоки дифференциального тока серии AP-R имеют небольшую задержку срабатывания, укладываемуюся в пределы, оговоренные действующими стандартами (время срабатывания расцепителя при 2I_{Δn} составляет 150 мс). Использование подобных аппаратов вместо обычных устройств дифференциального тока позволяет не допускать нежелательных перебоев в подаче электроэнергии в промышленные электроустановки и жилые помещения, требующих непрерывного обеспечения электропитанием.

Благодаря задержке срабатывания, данные устройства пригодны для электроустановок с двигателями, с частотными приводами, люминесцентными лампами или компьютерным оборудованием.

Применение нескольких электронных реакторов для питания люминесцентных ламп генерирует постоянные токи утечки и броски тока, которые могут привести к несвоевременному отключению стандартного выключателя дифференциального тока.

Нагрузки системы ИТ и другое электронное оборудование (например, диммеры, компьютеры, инверторы) с емкостными входными фильтрами, подключенными между фазами и землей, также могут генерировать постоянные токи утечки на землю, сумма которых может спровоцировать срабатывание стандартного выключателя дифференциального тока. Для таких ситуаций выключатели версии AP-R позволяют подключить к установке большее количество устройств.

Преобразователи частоты содержат секцию выпрямителя и секцию инвертора.

В случае неисправности в однофазном преобразователе частоты, УДТ тип AP-R обеспечивают полную защиту, так после преобразователя ток утечки будет высокочастотным и с большим количеством гармоник.

Вместе с тем, в случае неисправности в трехфазном преобразователе частоты, УДТ типа В обеспечивают полную защиту, потому что в случае повреждения изоляции между выпрямителем и инвертором или после инвертора, мы получим сглаженный постоянный ток утечки на землю.

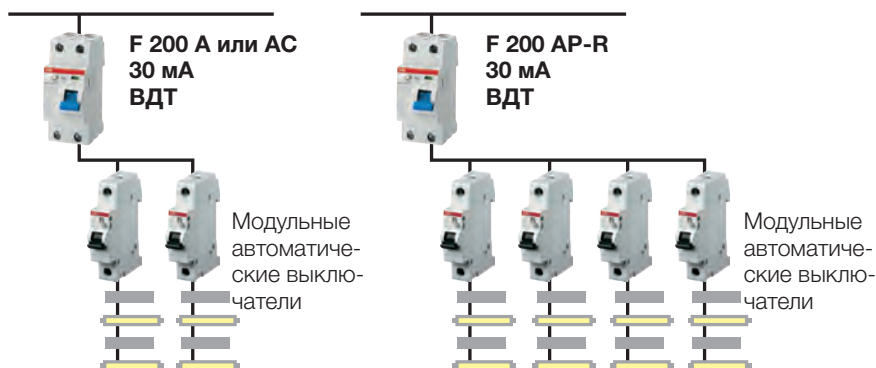

Макс. 50 электронных реакторов

Технические характеристики УДТ

Нежелательные срабатывания — решение AP-R (высокая помехоустойчивость)

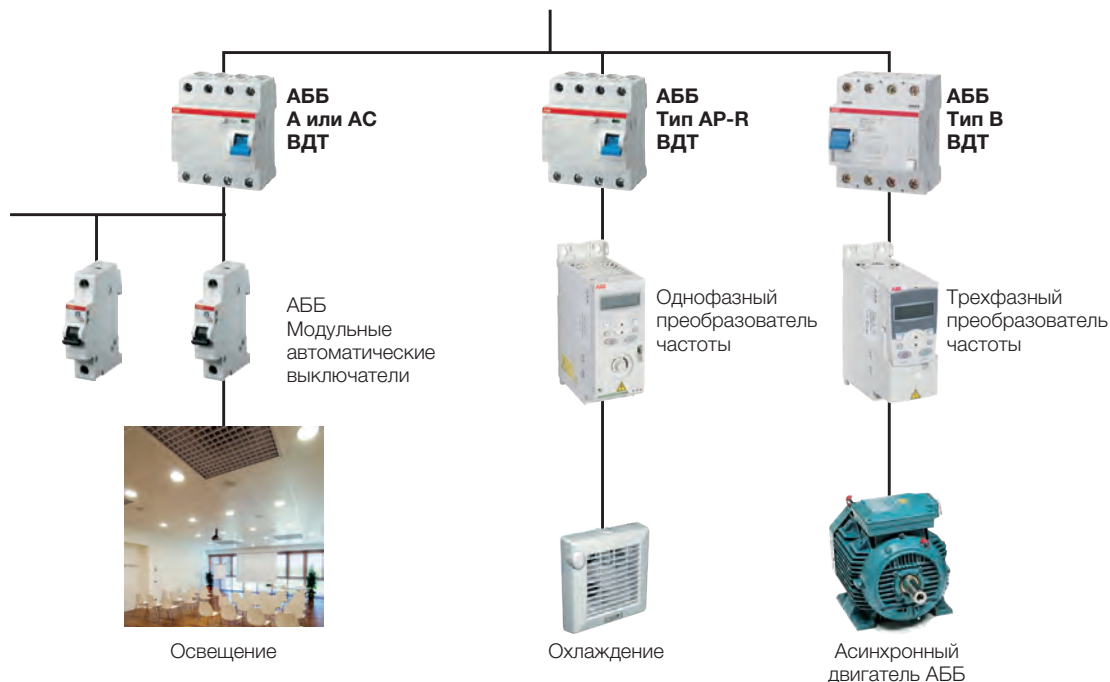

Поэтому по сравнению со выключателями стандартного типа выключатели дифференциального тока AP-R характеризуются для любой заданной чувствительности:

- Более высоким дифференциальным током срабатывания
- Временной задержкой срабатывания
- Повышенной стойкостью к перенапряжениям, гармоникам и импульсным помехам.

Стандарты

Испытания, изложенные в стандартах IEC 61008 и IEC 61009 для проверки устойчивости ВДТ к нежелательному отключению, спровоцированного рабочими перенапряжениями, используя форму импульса круговой волны 0,5 мкс/100 кГц.

Все выключатели дифференциального тока должны прой-

ти это испытание с пиковым значением тока 200 А.

Что касается атмосферных перенапряжений, стандарты IEC 61008 и 61009 предписывают испытания импульсными перенапряжениями 8/20 мкс с пиковым током 3000, но ограничиваются устройствами дифференциального тока, классифицированными в качестве селективных; для других типов испытания не требуются.

Ассортимент помехоустойчивых выключателей дифференциального и блоков AP-R компании АББ прошел испытания на круговую волну 0,5 мкс/100 кГц, а также выдержал импульсные перенапряжения 8/20 мкс с тем же пиковым током 3000 А, предписанным для селективных устройств.

	А или АС	AP-R	В	Селективные
Устойчивость к нежелательному срабатыванию, вызванному помехами в сети с формой волны (0,5 мкс/100 кГц)	250	250	200	250
Устойчивость к ложным срабатываниям из-за перенапряжений (рабочих или атмосферных) пик (8/20 волна)	250	3000	3000	5000

Технические характеристики УДТ

Нежелательные срабатывания — решение F2C-ARN

F2C-ARN является устройством автоматического повторного включения (АПВ), которое предназначено для бытового и аналогичного ему применения. Оно не требует отдельного источника питания низкого напряжения и может получать питание от связанных с ним ВДТ (2 полюсные ВДТ до 63-30 мА) на 230 В переменного тока номинального напряжения. Другой особенностью, которая делает продукт идеальным

для домашнего применения, является внутренний блок управления, который проверяет, нет ли повреждения изоляции в системе, прежде чем разрешить повторное включение ВДТ. Таким образом, гарантировано, что повторное включение происходит только в случае нежелательного срабатывания ВДТ (т.е. перенапряжений, вызванных разрядом молний) и обеспечивается непрерывность электропитания.

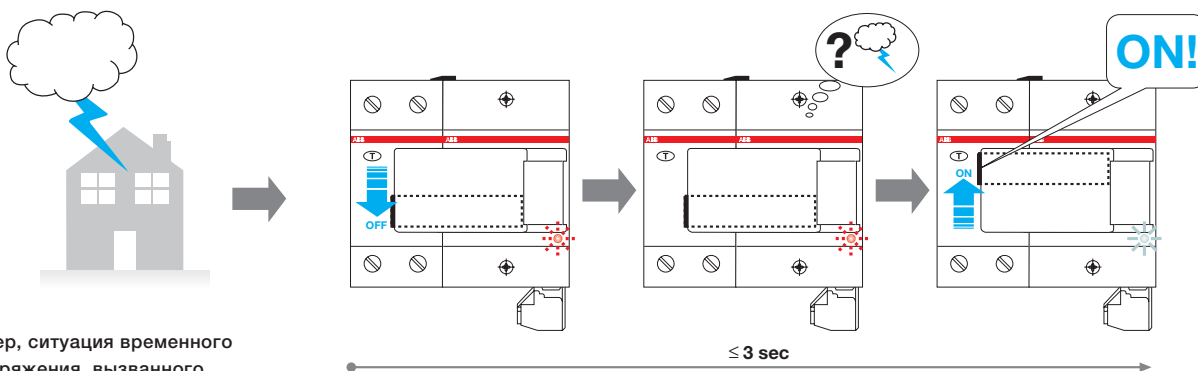

Например, ситуация временного перенапряжения, вызванного молнией, которое вызывает несвоевременное срабатывание АДТ.

Когда ВДТ работает в случае действительного повреждения изоляции, устройство АПВ не позволяет произвести повторное включения и гарантирует изоляцию системы.

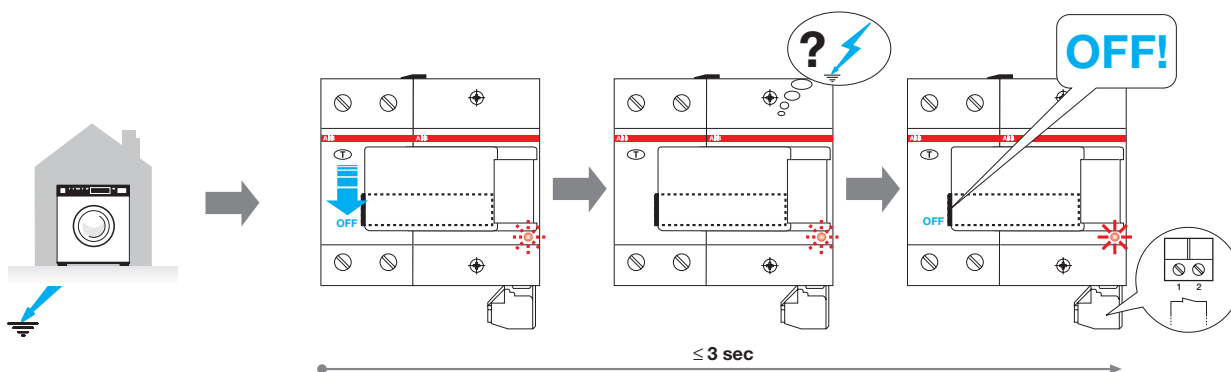

Ситуация постоянного замыкания на землю, что вызывает срабатывание ВДТ.

Технические характеристики УДТ

УДТ тип В

УДТ тип В

В промышленном сегменте все более часто применяются устройства, из-за которых в случае тока замыкания на землю могут возникать однонаправленные постоянные токи или токи с минимальной остаточной пульсацией, которые протекают через проводники заземления. Этими устройствами могут быть, например, инверторы, медицинское оборудование (например, рентгеновское оборудование и КТ) или ИБП.

УДТ типа А чувствительны к пульсирующим токам (в дополнение к синусоидальным токам, которые также обнаруживаются УДТ типа АС), но не могут обнаружить и разорвать постоянные токи замыкания на землю или токи с минимальной остаточной пульсацией. В случае, если есть электрические приборы, которые генерируют этот тип токов в случае замыкания на землю, использование УДТ типа АС или типа А будет неуместно.

В целях удовлетворения этих новых потребностей были разработаны УДТ типа В (которые в состоянии обнаружить токи замыкания на землю, обнаруживаемые УДТ типа АС и А).

Этот тип УДТ (тип В) не упоминается в стандартах для УДТ (IEC 61008-1 и IEC 61009-1). В 2007 году был введен международный стандарт, который определяет дополнительные требования к УДТ типа В.

На этот новый стандарт, IEC 62423, можно ссылаться только совместно с IEC 61008-1 (для АВДТ) и IEC 61009-1 (для блоков УДТ и АВДТ), это означает, что УДТ типа В должны соответствовать всем предписаниям IEC 61008/9.

Как уже было сказано, УДТ типа В не только чувствительны к переменным и пульсирующим токам замыкания на землю с постоянной составляющей на частоте 50/60 Гц (тип А), но они также чувствительны к:

- переменным токам до частоты 1000 Гц;
- переменным и/или пульсирующим токам с постоянной составляющей, накладывающейся на постоянный ток;
- токам замыкания на землю, генерируемым выпрямителем с двумя или более фазами;
- постоянным токам замыкания на землю без остаточной пульсации

... независимо от полярности или от того, что ток замыкания на землю внезапно появляется или постепенно увеличивается.

УДТ типа В должны быть помечены следующими символами, которые подчеркивают способность устройств к обнаружению каждого типа тока:





Технические характеристики УДТ

УДТ тип В

Конструктивные особенности

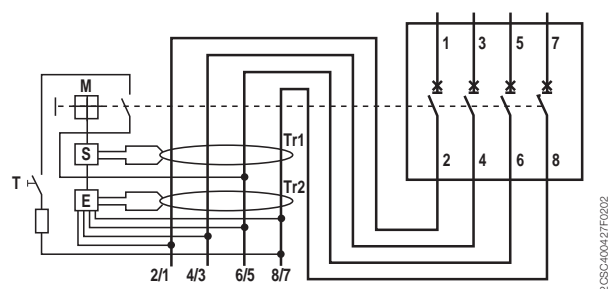
УДТ типа В состоит из одной секции для обнаружения переменных и однонаправленных пульсирующих токов замыкания на землю, которая функционирует независимо от напряжения в сети. Для обнаружения постоянных токов замыкания на землю или токов с минимальной остаточной пульсацией УДТ типа В имеет вторую электронную секцию, функционирование которой зависит от напряжения сети. Структура этого изделия показана на следующей схеме.



- S** Расцепитель
- M** Механизм устройства защиты
- E** Электроника для вмешательства при постоянных однонаправленных токах замыкания на землю
- T** Устройство тестирования
- Tr1**  Дифференциальный трансформатор тока для обнаружения синусоидальных токов замыкания на землю
- Tr2**  Дифференциальный трансформатор тока для обнаружения постоянных однонаправленных токов.

Дифференциальный трансформатор тока Tr1 контролирует наличие пульсирующих и переменных токов замыкания на землю в электронной установке, в то время как дифференциальный трансформатор тока Tr2 измеряет постоянные однонаправленные токи. В случае замыкания второй трансформатор передает команду размыкания на расцепитель S через (печатную) плату E. В УДТ типа В секция, функционирование которой зависит от напряжения сети, питается от всех трехфазных проводников и нейтрали, так что функционирование в качестве типа В гарантировано, даже в случае наличия напряжения только в двух из 4 силовых проводников. Кроме того, питание электронной секции рассчитано таким образом, что устройство может безопасно сработать, даже если есть падение напряжения на 70%.

Таким образом срабатывание происходит, когда возникают постоянные однонаправленные токи замыкания на землю, даже в случае неисправностей в электрической сети питания, например, если нет нейтрального провода.

Постоянные или подобные токи замыкания на землю

Все большее количество промышленного оборудования питается с помощью цепей, которые в случае замыкания генерируют постоянный ток замыкания на землю с очень низкой остаточной пульсацией, которая может быть даже меньше, чем 10%. Например, в приводах с питанием постоянного тока для насосов, лифтов, текстильных машин и т.д. становится все более распространенным использование инверторов с трехфазным выпрямительным мостом.

В случае тока замыкания на землю форма волны будет такая, как показано на рисунке ниже.

Трехфазный мостовой выпрямитель

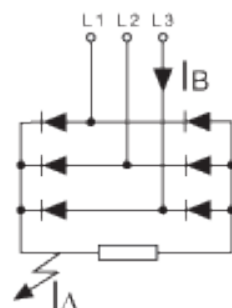

Фазные токи

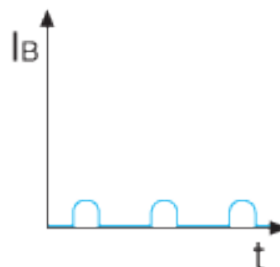

Трехфазный выпрямитель с соединением звездой

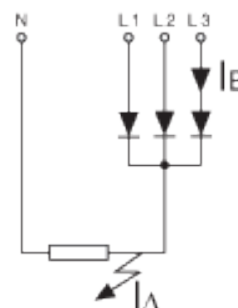

Ток утечки на землю

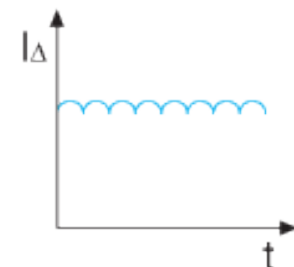

Технические характеристики УДТ

УДТ тип В

Изменение порогов отключения по дифференциальному току в зависимости от частоты

F 200 тип В, 30 мА

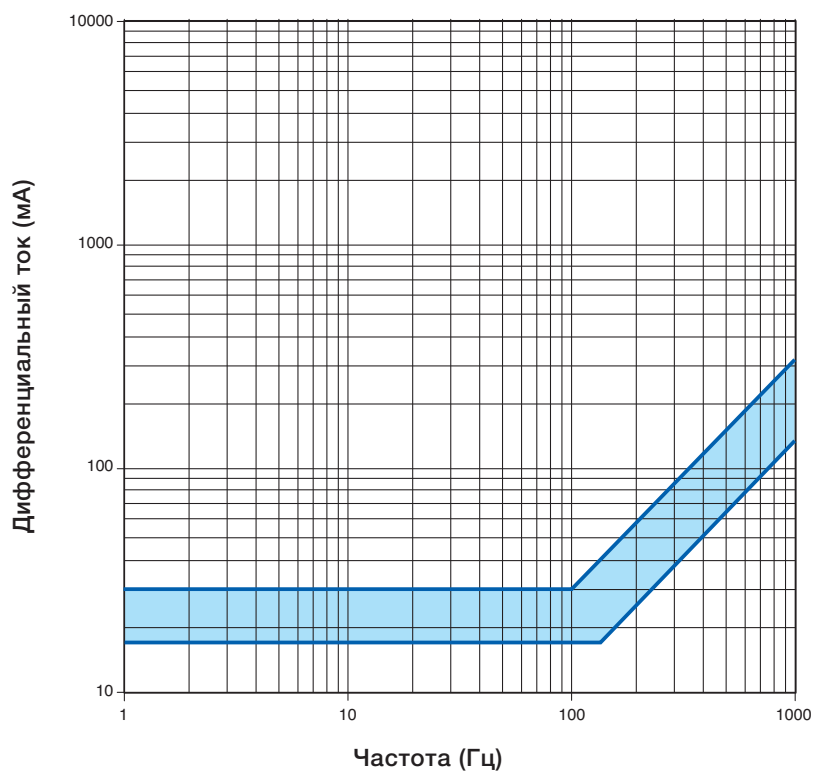

2GSC400429F0202

10

F 200 тип В, 300 мА

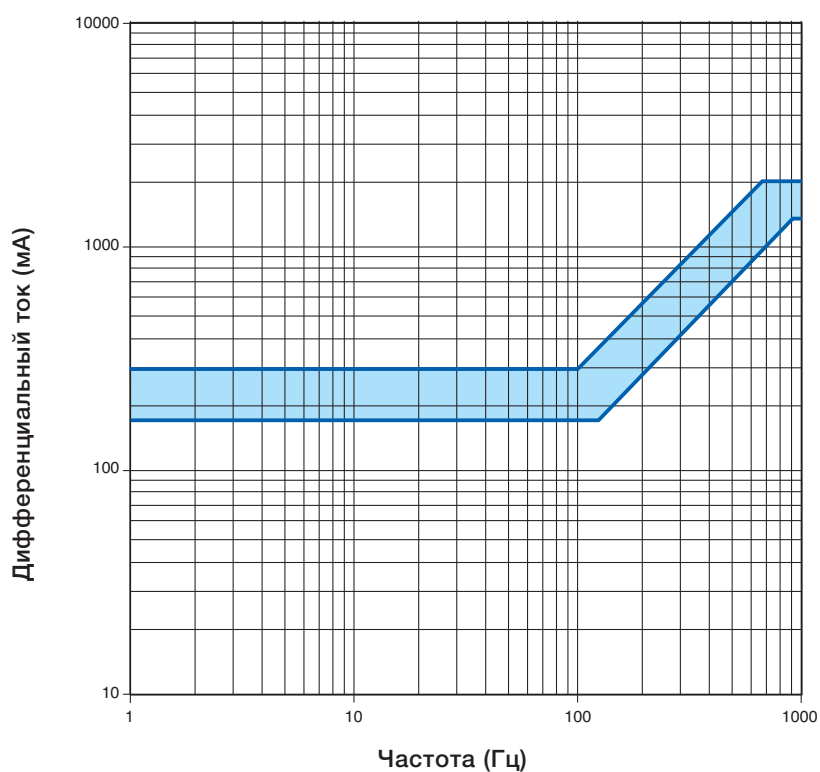

2GSC400430F0202

F 200 тип В, 500 мА

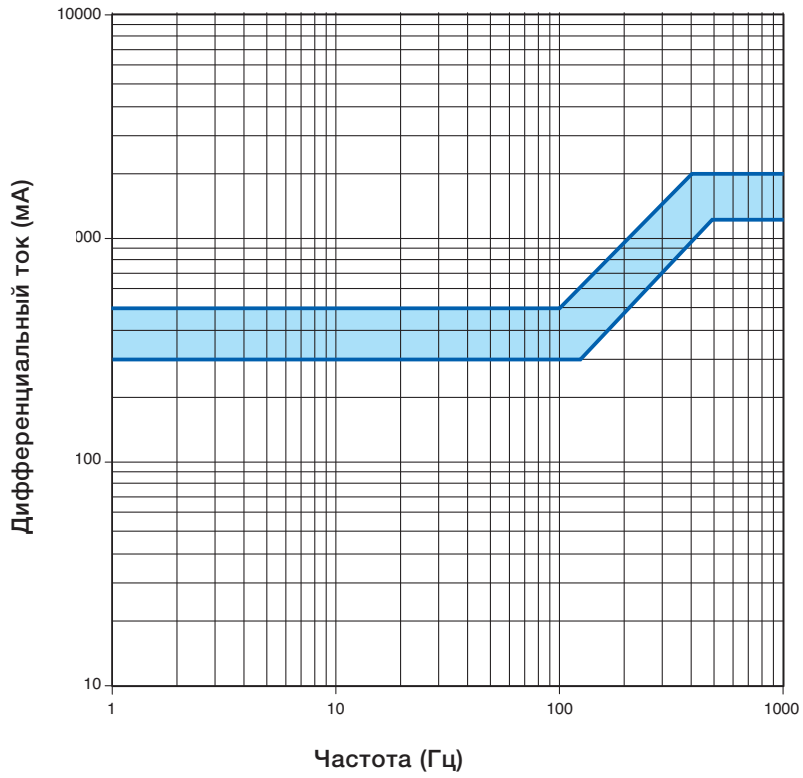

2CSC400431F0202

DDA 200 тип В, 30 мА

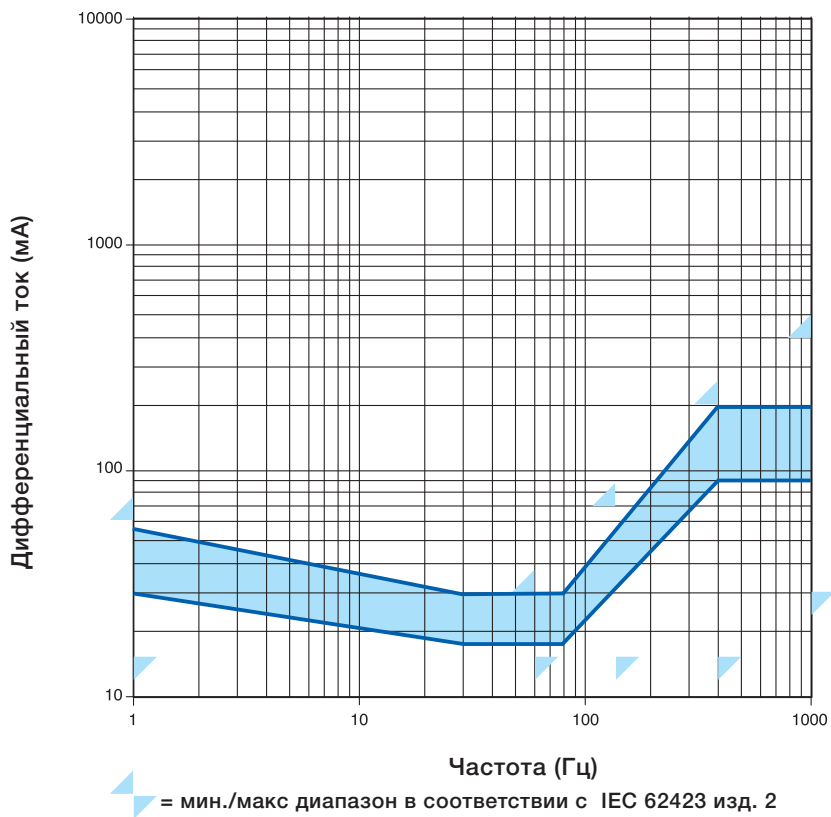

▲ = мин./макс диапазон в соответствии с IEC 62423 изд. 2

2CSC400432F0202

Технические характеристики УДТ

УДТ тип В

DDA 200 тип В, 300 мА

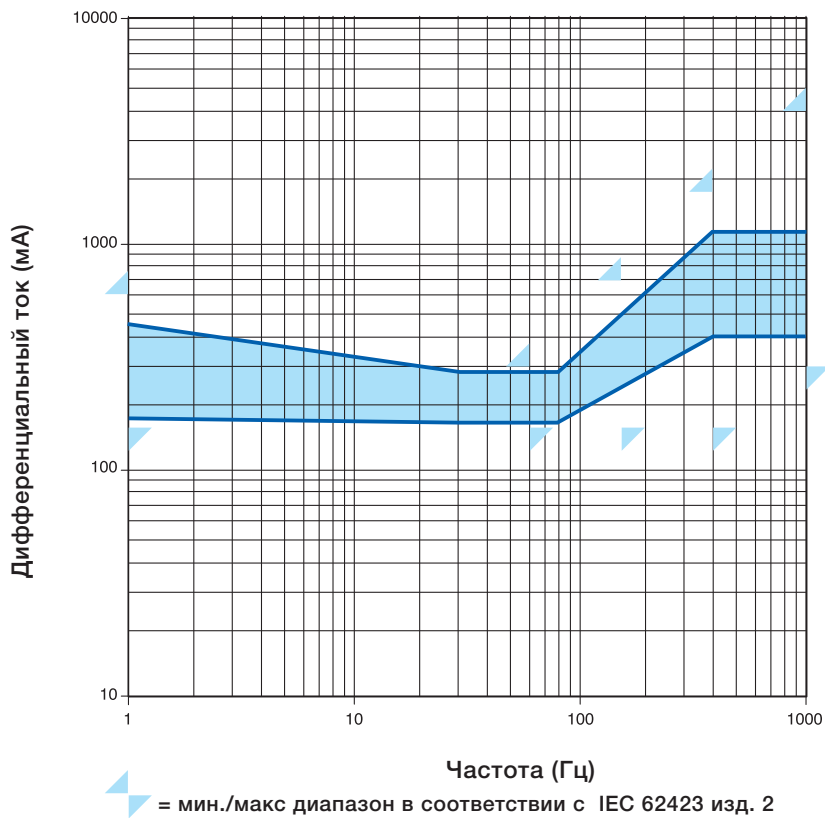

10

DDA 200 тип В, 500 мА

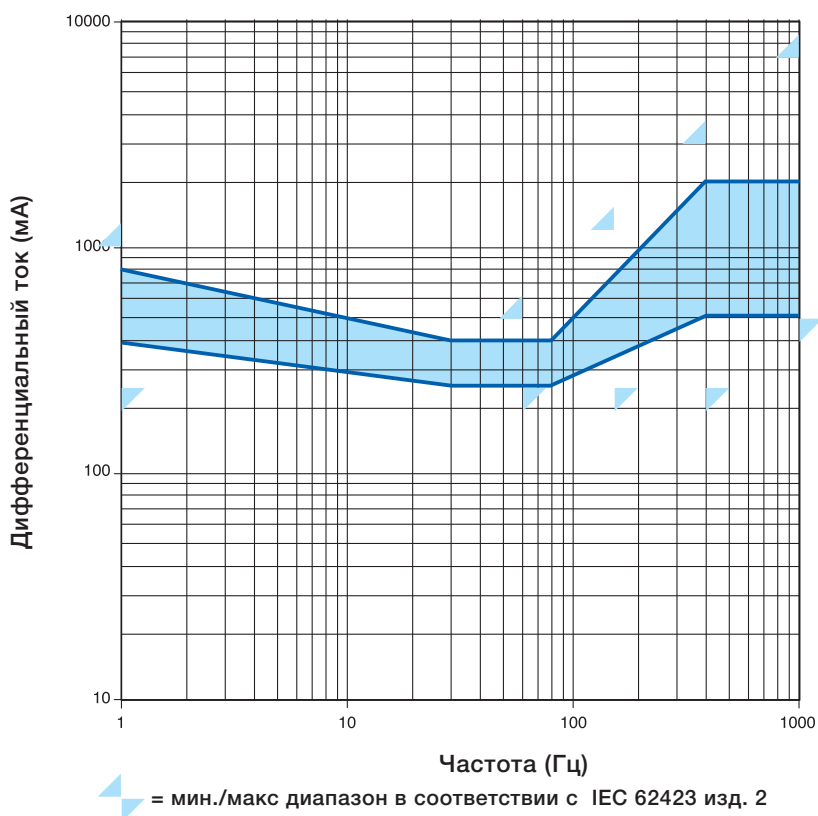

DDA 200 тип В S, 300 мА

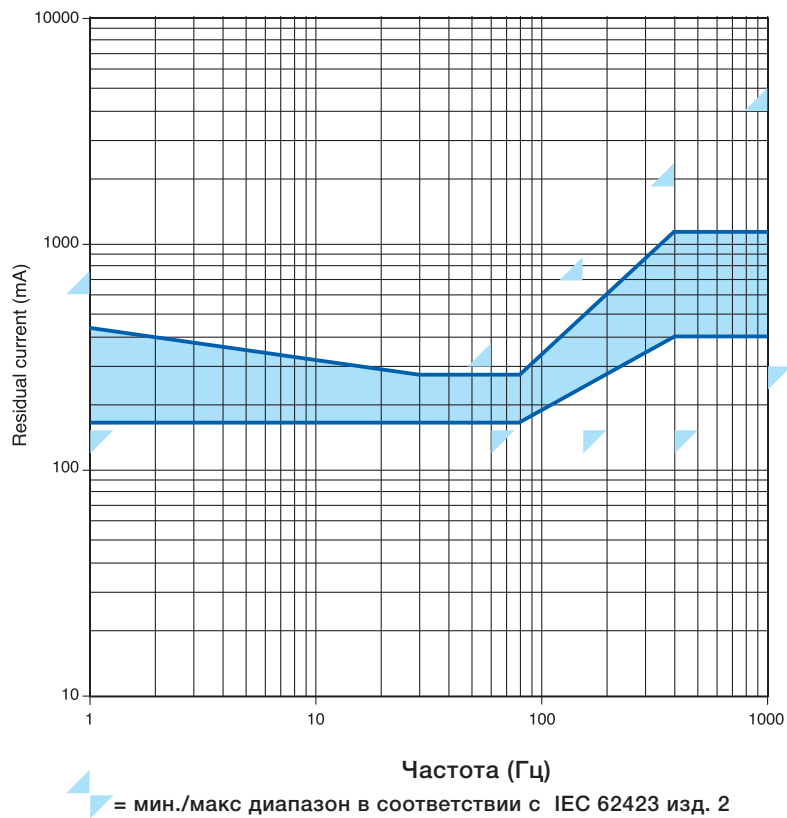

Технические характеристики УДТ

Использование 4-полюсного ВДТ в 3-фазной системе без нейтрали

Использование 4-полюсного ВДТ в 3-фазной цепи без нейтрали

Цепь кнопки тестирования 4-полюсных ВДТ F200 подключается внутри устройства между клеммами 5/6 и 7/8/N, как указано ниже, и рассчитана на рабочее напряжение от 110 до 254 В (от 110 до 277 В согласно UL 1053).

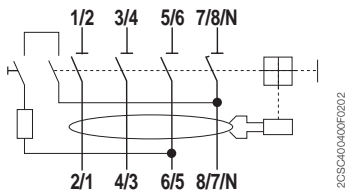

В случае установки аппарата в трехфазной цепи без нейтрали, если напряжение цепи составляет от 110 до 254 В (277 В согласно UL 1053), для корректной работы кнопки тестирования есть два возможных решения:

- 1) Подключить 3 фазы к клеммам 3/4 5/6 7/8/N и клеммам 4/3 6/5 8/7/N (сторона питания и нагрузки соответственно)
- 2) Подключить 3 фазы обычным образом (питание к клеммам 1/2 3/4 5/6 и нагрузку к клеммам 2/1 4/3 6/5) и клеммам моста 1/2 и 7/8/N в целях подачи на клемму 7/8/N потенциала первой фазы. Таким образом, тестовая кнопка питается напряжением от всех фаз.

Если цепь питается от общего напряжения выше 254 В, а в типичном случае от трехфазной сети с общим напряжением 400 — или 480 В согласно UL 1053 — (и напряжения между фазой и нейтралью 230 В или 277 согласно UL 1053), то невозможно использовать эти соединения, так как цепь кнопки тестирования будет питаться при 400 В и может быть повреждена этим напряжением.

Для того чтобы обеспечить правильную работу кнопки тестирования также в трехфазной сети при 400 В — 480 В согласно UL 1053 — (общее напряжение), необходимо подключить фазы обычным образом (питание к клеммам 1/2 3/4 5/6 и нагрузку к клеммам 2/1 4/3 6/5), а также переход к клеммам 4/3 и 8/7/N с помощью электрического сопротивления, как указано выше.

Таким образом, цепь кнопки тестирования питается при 400 В — 480 В согласно UL 1053 — но, например, в АВДТ с $I\Delta n = 0,03$ будет остаточное сопротивление $R_{est} = 3,3$ кОм последовательно с сопротивлением испытательной цепи. Остаточное сопротивление вызовет падение напряжения, которое приведет к напряжению в испытательной цепи менее 254-277 В согласно UL 1053. Остаточное сопротивление должно вызывать потери мощности более 4 Вт. В нормальном режиме работы АВДТ (испытательная цепь разомкнута) питание на остаточное сопротивление не подается, чтобы оно не приводило к потере мощности.

Решение для ВДТ с нейтральным полюсом на левой стороне

Цепь кнопки тестирования этих АВДТ подключается внутри устройства между клеммами 3/4 и 5/6, как указано ниже, и она рассчитана на рабочее напряжение от 195 до 440-480. В случае трехфазной системы без нейтрали с общим напряжением между фазами 230 или 400-277 В или 480 В — достаточно подключить 3 фазы обычным образом (питание к клеммам 1/2 3/4 5/6 и нагрузку к клеммам, 2/1 4/3 6/5) без какого-либо моста.

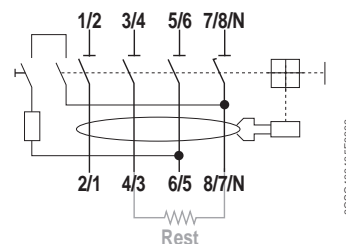
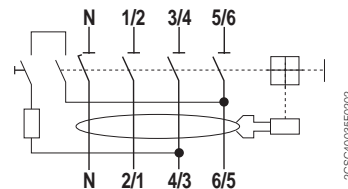

$I\Delta n$ [A]	Остаточное сопротивление [Ом]
0.03	3300
0.1	1000
0.3	330
0.5	200

Технические характеристики УДТ

Рабочее напряжение кнопки тестирования

Рабочее напряжение кнопки тестирования

Работа УДТ зависит от максимального и минимального рабочего напряжения кнопки тестирования.

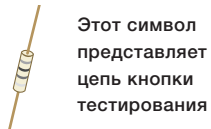

Максимальное и минимальное рабочее напряжение кнопки тестирования DS201 и DS202C

DS201
 $U_t = 110-254 \text{ В}$

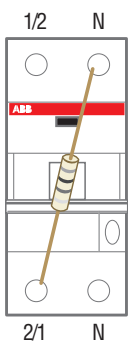

DS202C
 $U_t = 110-254 \text{ В}$

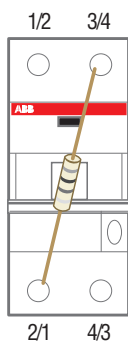

Между двумя клеммами имеется номинальное напряжение 110-254 В

2CSC100436F0202

Максимальное и минимальное рабочее напряжение кнопки тестирования DS 200 и DDA 200

DDA 202 и DS 202
 $I_n = 25-40 \text{ А}$
 $U_t = 110-254 \text{ В}$

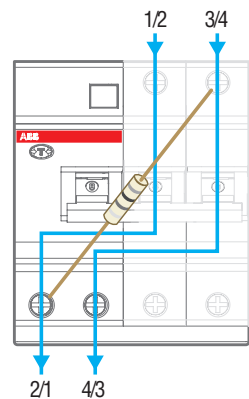

DDA 202 и DS 202
 $I_n = 63 \text{ А}$
 $U_t = 110-254 \text{ В}$

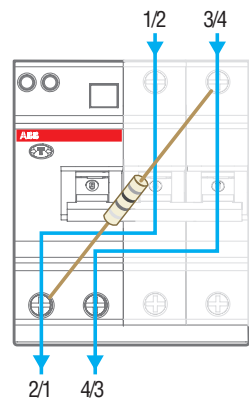

DDA 203 и DS 203
 $I_n = 25-40 \text{ А}$
 $U_t = 195-440 \text{ В}$

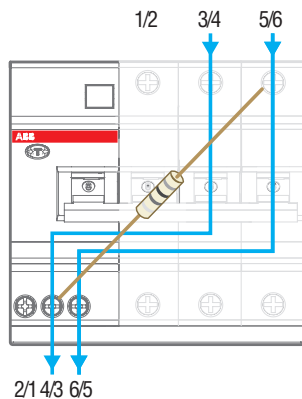

DDA 203 и DS 203
 $I_n = 63 \text{ А}$
 $U_t = 195-440 \text{ В}$

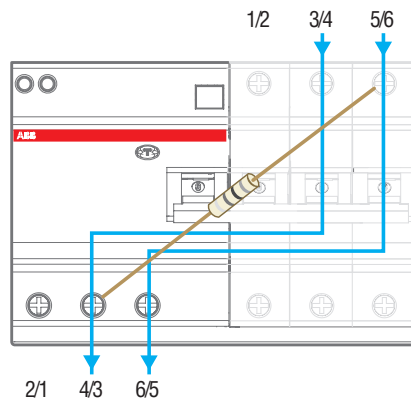

DDA 204 и DS 204
 $I_n = 25-40 \text{ А}$
 $U_t = 195-440 \text{ В}$

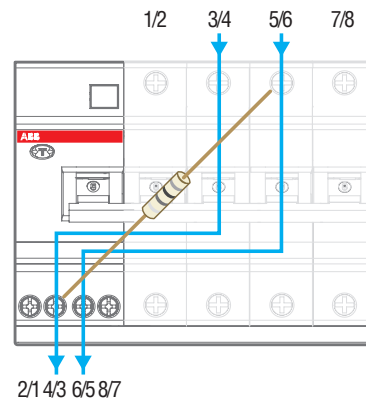

DDA 204 и DS 204
 $I_n = 63 \text{ А}$
 $U_t = 195-440 \text{ В}$

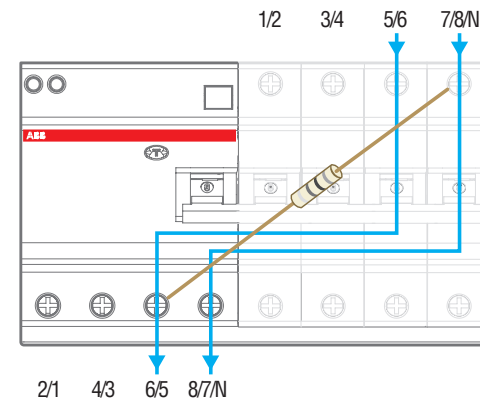

2CSC100436F0202

Технические характеристики УДТ

Рабочее напряжение кнопки тестирования

Максимальное и минимальное рабочее напряжение DDA 200, специальная версия 110 В

DDA 203 110 B
In = 40 A
Ut = 110-254 В

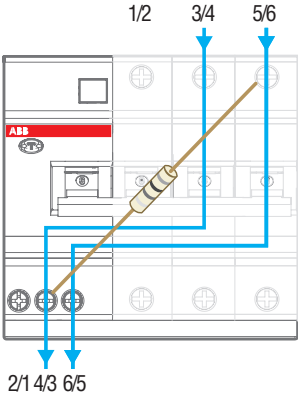

DDA 203 110 B
In = 63 A
Ut = 110-254 В

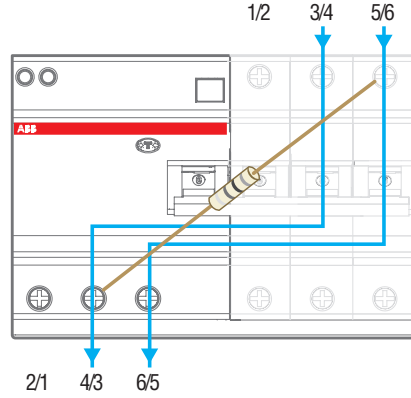

DDA 204 110 B
In = 63 A
Ut = 110-254 В

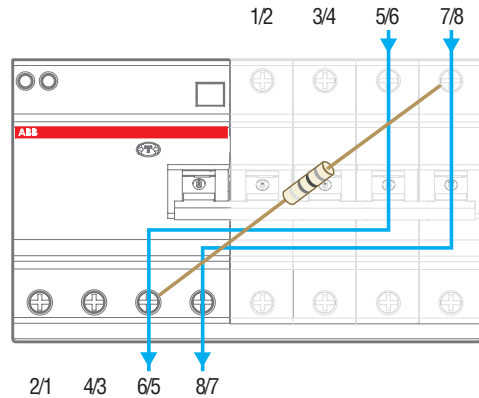

2CSC400437F0202

Максимальное и минимальное рабочее напряжение DDA 200, специальная версия 400 В

DDA 202
In = 63 A
Ut = 400 В

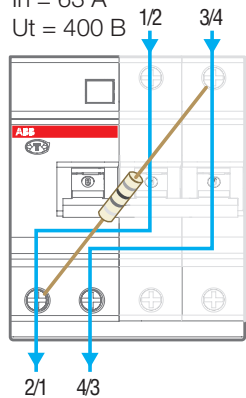

10

Максимальное и минимальное рабочее напряжение кнопки тестирования DDA 200 тип В

DDA 202 B
In = 63 A
Ut=195-254 В (170-254 В для 30 мА)

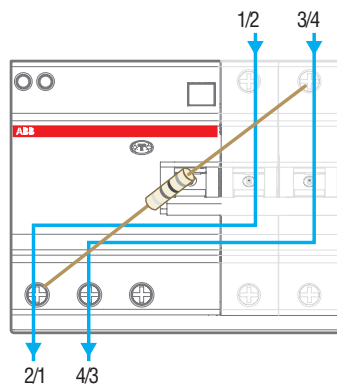

DDA 203 B
In = 63 A
Ut=310-440 В (300-440 В для 30 мА)

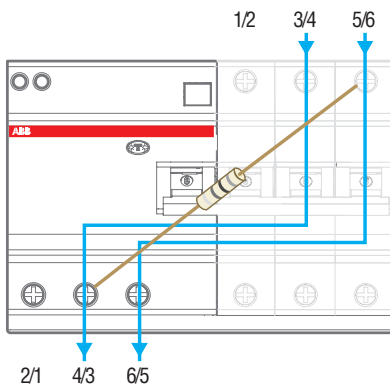

DDA 204 B
In = 63 A
Ut=195-254 В (300-440 В для 30 мА)

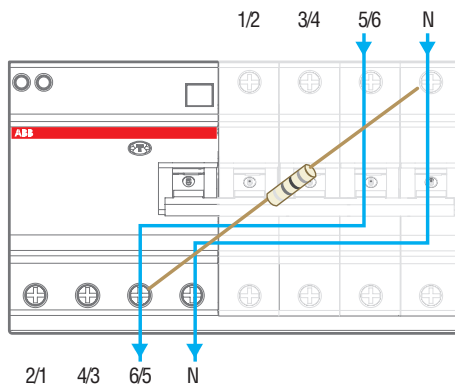

2CSC400438F0202

Максимальное и минимальное рабочее напряжение кнопки тестирования DDA 200 AE

DDA 202 AE
 $I_n = 63 \text{ A}$
 $U_t = 184\text{-}264 \text{ В}$

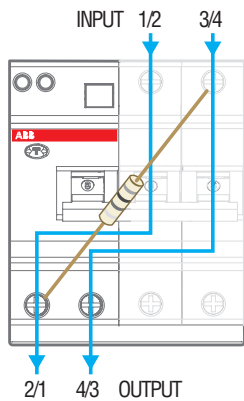

DDA 203 AE
 $I_n = 63 \text{ A}$
 $U_t = 310\text{-}440 \text{ В}$

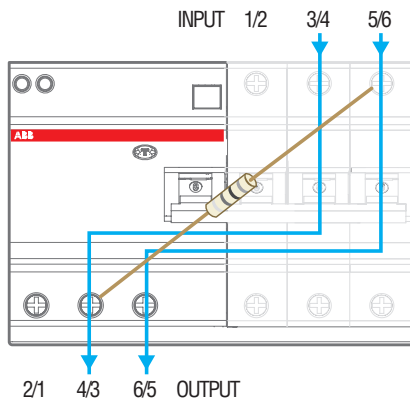

DDA 204 AE
 $I_n = 63 \text{ A}$
 $U_t = 184\text{-}264 \text{ В}$

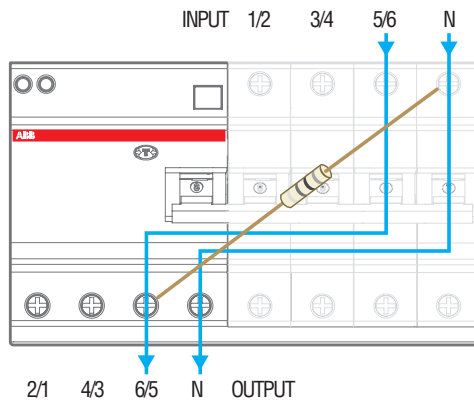

2CSC400438F0202

Максимальное и минимальное рабочее напряжение стандартной кнопки тестирования F 200

Стандартная F 202
 $I_n \leq 100 \text{ A}$
 $U_t = 110\text{-}254 \text{ В}$

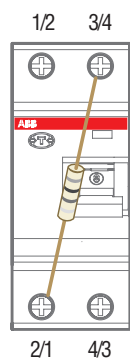

Стандартная F 204
 $I_n \leq 100 \text{ A}$
 $U_t = 110\text{-}254 \text{ В}$

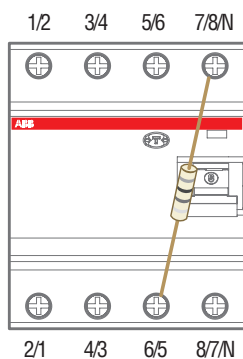

Стандартная F 204
 $I_n = 125 \text{ A}$
 $U_t = 185\text{-}440 \text{ В}$

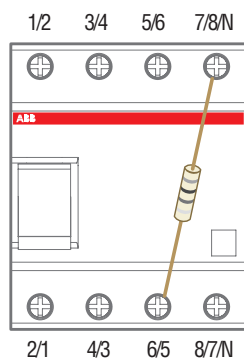

2CSC400438F0202

Максимальное и минимальное рабочее напряжение кнопки тестирования F 200 B и F 202 B (нейтраль слева)

F 204 B
 $I_n \leq 63 \text{ A}$
 $U_t = 185\text{-}440 \text{ В}$

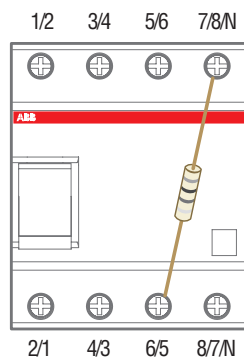

F 204 B
 $I_n = 125 \text{ A}$
 $U_t = 185\text{-}440 \text{ В}$

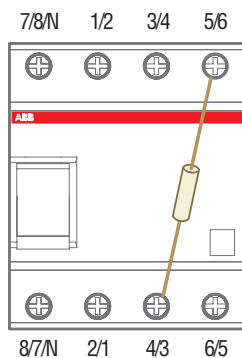

F 202 PV B
 $I_n \leq 63 \text{ A}$
 $U_t = 230 \text{ В}$

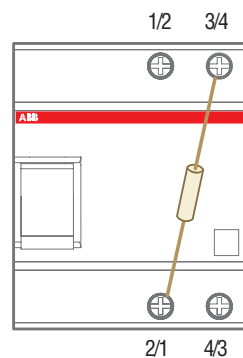

2CSC400438F0202

Технические характеристики УДТ

Рабочее напряжение кнопки тестирования

Максимальное и минимальное рабочее напряжение кнопки тестирования F 200 (нейтраль слева)

F 204 нейтраль слева

$I_n \leq 100 \text{ A}$

$U_t = 195-440 \text{ В}$

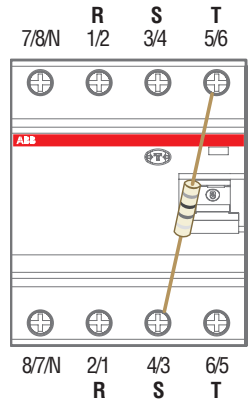

Для использования в трехфазной цепи без нейтрали при 400 В можно подключить три фазы R, S и T, как на рисунке.

2CSC400436F0202

Максимальное и минимальное рабочее напряжение кнопки тестирования DDA 800 и DS800

DDA 802

DS802

$I_n \leq 125 \text{ A}$

$U_t = 195-690 \text{ В}$

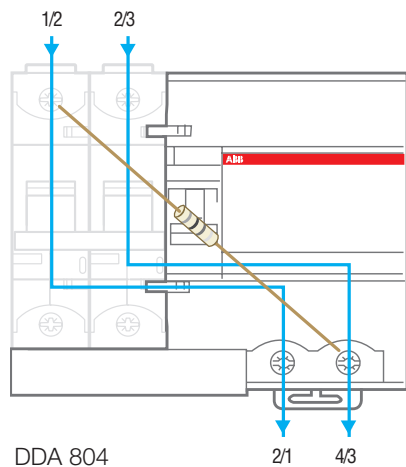

DDA 803

DS803

$I_n \leq 125 \text{ A}$

$U_t = 195-690 \text{ В}$

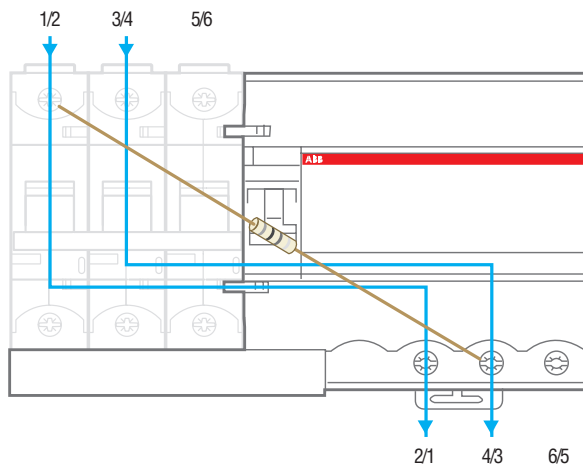

DDA 804

DS804

$I_n \leq 125 \text{ A}$

$U_t = 195-690 \text{ В}$

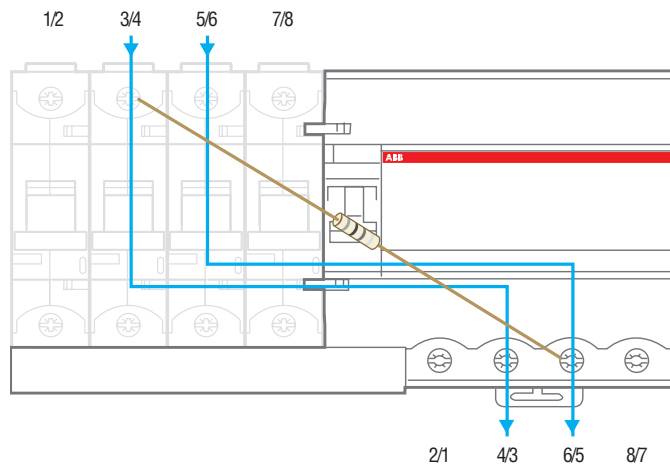

2CSC400440F0202

Технические характеристики УДТ

Реле дифференциального тока RD2

Реле дифференциального тока RD2

Данные аппараты работают вместе с внешними тороидальными трансформаторами тока (имеется 9 различных размеров), с помощью которых определяется сумма линейных токов. При возникновении утечки в контролируемой цепи, во вторичной обмотке тороидального трансформатора появляется со-ответствующий ток. Реле реагирует на этот ток и выдает управляющий сигнал. Данное реле может управлять расцепителем автоматического выключателя, который размыкает цепь.

Согласно стандарту IEC 62020 эти реле относятся к "типу А". Они чувствительны к синусоидальным токам утечки и к пульсирующим токам утечки с постоянными составляющими. Таким образом, их можно отнести к "типу А".



Дополнительные технические характеристики

Диапазон калибровки		- чувствительность	75% ± 10%
		- время	75% ± 10%
Потребляемая мощность	[Вт]	0,45 при 48 В переменного/ постоянного тока	
		1,2 при 110 В переменного/ постоянного тока	
		3,4 при 230 В переменного тока	
		11 при 400 В переменного тока	
Напряжение испытания изоляции при пром. частоте в течение 1 мин.	[кВ]	2.5	
Макс. пиковый ток с волной 8/20 мкс	[А]	5000	
Положение установки		любое	
Степень защиты		IP20	

Технические данные УДТ

Реле дифференциального тока RD3

Электронное реле дифференциального тока RD3

RD3 является устройством дифференциального тока, которое в комбинации с тороидальным трансформатором способно обнаруживать и оценивать токи утечки на землю. При использовании совместно с независимым расцепителем или расцепителем минимального напряжения, оно может осуществлять размыкание автоматического выключателя, обеспечивая защиту от тока утечки на землю.

RD3



2GSC400451F0202

RD3M



2GSC400451F0202

RD3P



2GSC400451F0202

10

Установка отключающего дифференциального тока и времени задержки срабатывания.

С помощью поворотных селекторов на передней панели устройства можно регулировать чувствительность и время срабатывания.

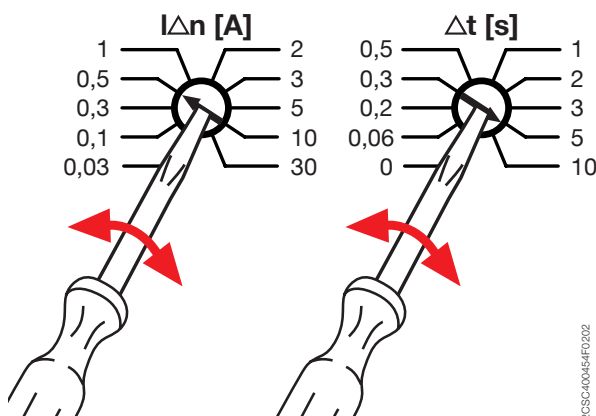

2GSC400451F0202

Регулировка отключающего дифференциального тока ($I_{\Delta n}$ [A]) и времени задержки срабатывания (Δt [c]).

Основные характеристики

	Pre-alarm Установка DIP-переключателя в положение ON включает функцию предварительного оповещения: выходной контакт на клеммах 7 8 9 изменит состояние в случае превышения значения дифференциального тока 60% I_{Δ} .	Autoreset Установка DIP-переключателя в положение ON включает функцию автоматического сброса: выходные контакты реле возвращаются в исходное состояние после того, как неисправность устранена.	Fail-safe Встроено в устройство (принудительное аварийное отключение). В случае отсутствия питания на устройстве RD3 выходной контакт на клеммах 10 11 12 изменит состояние, как показано на рисунках.
RD3			■
RD3M	■		■
RD3P	■	■	■

Индикаторы

RD3



RD3M



RD3P

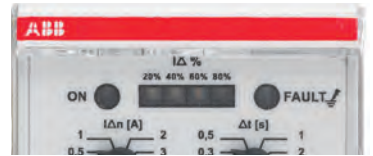

	RD3	RD3M	RD3P
В режиме ожидания			
Неисправность		 	
Отсутствует соединение с тороидальным трансформатором			

Технические характеристики УДТ

Реле дифференциального тока RD3

Тестирование

Для проведения тестирования реле нажмите кнопку на передней панели.

Реле можно сбросить с помощью кнопки на передней панели или дистанционной кнопки, как показано на рисунке:

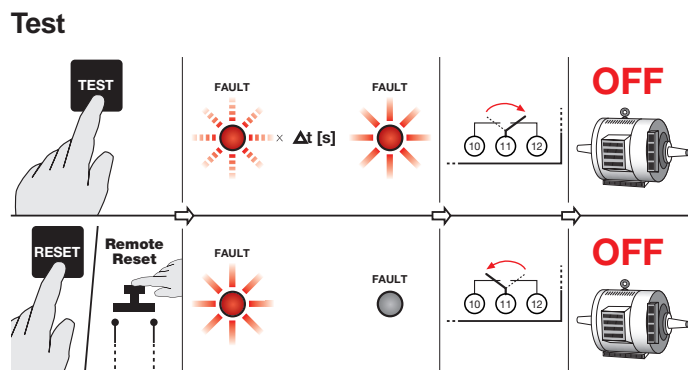

В версии RD3P также можно выполнить тестирование без отключения путем одновременного нажатия кнопки тест на передней панели и кнопки сброса в течение 3 секунд. В этом случае выходные контакты не будут переключаться, как показано на рисунке ниже:

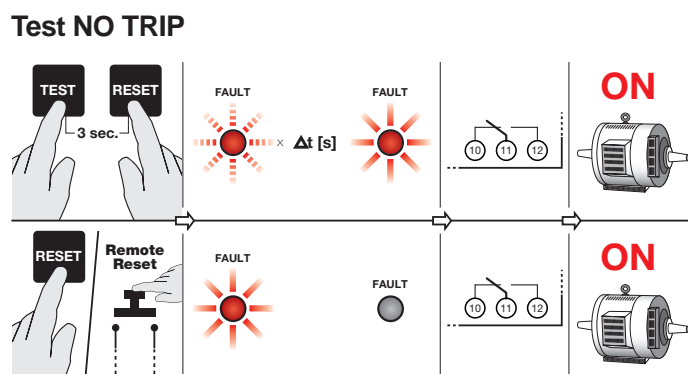

Применение с автоматическими выключателями

Серия Tmax от T1 до T5, In до 630 A, Ue до 690 В, с расцепителем минимального напряжения UVR или независимым расцепителем SOR

– Серия System pro M Compact S200 с In до 63 A, Ue до 440 В, с дистанционным расцепителем S2C-A или расцепителем минимального напряжения S2C-UA

Время срабатывания (время переключения выходного реле RD3), общее время (с сопутствующими выключателями), ограничение времени несрабатывания:

RD3: Время срабатывания. Общее время. Время несрабатывания

Выбор времени Δt [с]	1 In		2 In			5 In		10 In	
	время срабатывания \leq [с]	Общее время при использовании с авт. выключателем \leq [с]	Время несрабатывания [с]	время срабатывания \leq [с]	Общее время при использовании с авт. выключателем \leq [с]	время срабатывания \leq [с]	Совокупное время с сопутствующим выключателем \leq [с]	время срабатывания \leq [с]	Общее время при использовании с авт. выключателем \leq [с]
0	0.2	0.3	0.1	0.12	0.15	0.02	0.04	0.02	0.04
0.06	0.3	0.5	0.12	0.17	0.2	0.09	0.15	0.09	0.15
0.2	0.45	0.5	0.3	0.45	0.5	0.45	0.5	0.45	0.5
0.3	0.55	0.6	0.4	0.55	0.6	0.55	0.6	0.55	0.6
0.5	0.6	0.6	0.5	0.6	0.6	0.6	0.6	0.6	0.6
1	1.2	-	1	1.2	-	1.2	-	1.2	-
2	2.2	-	2	2.2	-	2.2	-	2.2	-
3	3.2	-	3	3.2	-	3.2	-	3.2	-
5	5.2	-	5	5.2	-	5.2	-	5.2	-
10	10.2	-	10	10.2	-	10.2	-	10.2	-

Технические характеристики УДТ Тороидальные трансформаторы

Тороидальные трансформаторы

Выбор тороидальных трансформаторов производится в соответствии с полезным диаметром и минимальным значением тока утечки, который будет обнаружен.

Дополнительные технические характеристики

		TRM	TR1	TR2	TR3	TR4	TR4A	TR160	TR160A	TR5	TR5A
Сердечник		замкнутый	замкнутый	замкнутый	замкнутый	замкнутый	разомкнутый	замкнутый	разомкнутый	замкнутый	разомкнутый
Имеющийся внутренний диаметр	[мм]	29	35	60	80	110	110	160	160	210	210
Масса	[кг]	0.17	0.22	0.28	0.45	0.52	0.6	1.35	1.6	1.45	1.85
Минимальный измеряемый ток	[мА]	30	30	30	100	100	300	300	500	300	500
Положение установки		Любое									
Рабочая температура	[°C]	-10...+70									
Температура хранения	[°C]	-20...+80									
Коэффициент трансформации		500/1									
Напряжение испытания изоляции при промышленной частоте в течение 1 мин.	[кВ]	2.5									
Макс. напряжение изоляции	[В переменного тока]	1000									
Макс. тепловая перегрузка	[кА]	40/1 сек.									
Соединение		Щитки с винтовыми зажимами, макс. сечение 2,5 мм ²									
Степень защиты		IP20									

10

Общие сведения

Тороидальные трансформаторы устанавливаются совместно с реле дифференциального тока перед защищаемыми линиями или нагрузками. Через них должны быть пропущены все активные проводники (фазный и нейтральный – в 1-фазных сетях, 3 фазных и нейтральный - в 3-фазных сетях). При этом трансформатор осуществляет сложение векторов линейных напряжений и обнаруживает возможные гомеопольные дифференциальные токи утечки на землю. Сердечник выполнен из листового железа, обладающего высокими магнитными свойствами, что позволяет обнаруживать даже очень слабые токи утечки. Выбор тороидального трансформатора зависит от используемых проводов или шин. При ремонте или модернизации электроустановки рекомендуется устанавливать трансформаторы с размыкаемым сердечником.

Монтаж

Направление, в котором все активные проводники пропущены через тороидальный трансформатор, не играет роли (P1-P2 или P2-P1). Выходной сигнал снимается с зажимов 1 (S1) и 2 (S2) и подается на реле дифференциального тока. Зажимы 3 и 4 должны подключаться к выходам TEST устройств серии FPP с функцией реле дифференциального тока. При использовании реле RD2 они должны оставаться незадействованными. Для соединения с реле дифференциального тока следует использовать витые или экранированные кабели, и располагать их по возможности дальше от шин. Максимальное сопротивление используемого отрезка кабеля не должно превышать 3 Ом; если его длина не превышает 20 м, то сечение жилы должно быть не менее 0,5 мм², для 100 м - не менее 2.5 мм². В исполнениях с размыкаемым сердечником следует убедиться, что контактная поверхность обеих частей сердечника не загрязнена, болты затянуты, клеммы для соединительных кабелей с двух сторон - исправны. Если соединительные кабели находятся внутри металлической трубки или экрана, то они должны быть соединены с землей после тороидального трансформатора. Если они пропущены через трансформатор, то их заземление должно производиться в противоположном направлении (см. схему на следующей странице).

Аксессуары для модульных авт. выключателей и УДТ

Шинные разводки

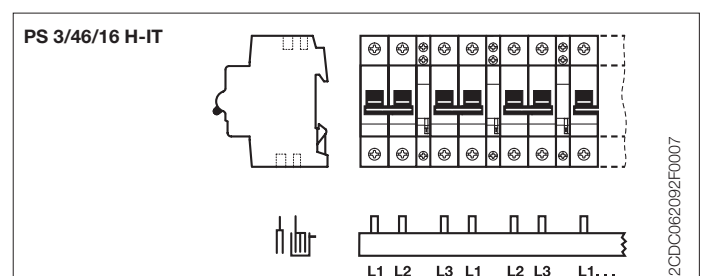
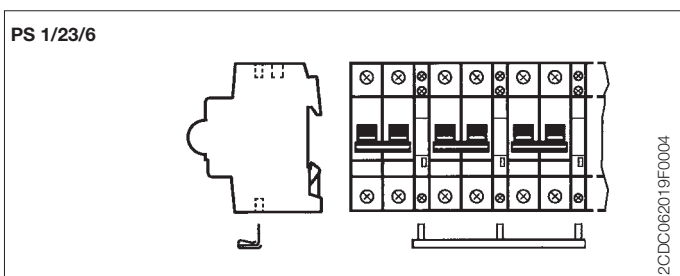
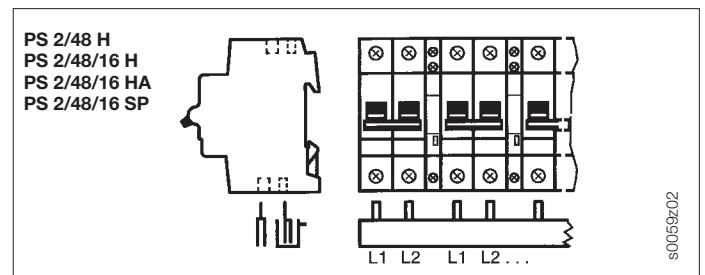
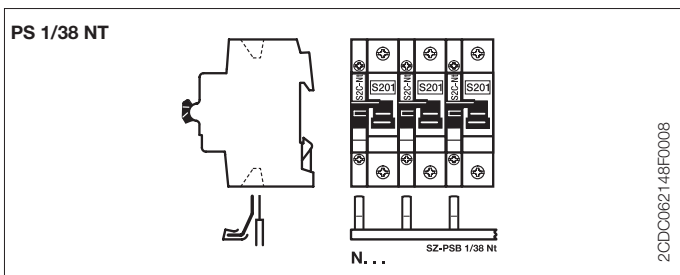
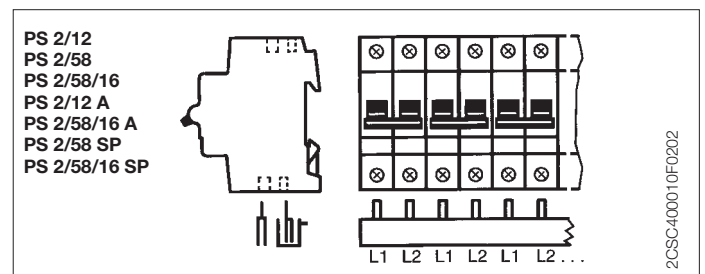
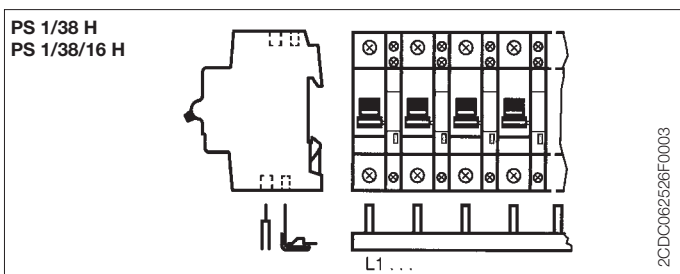
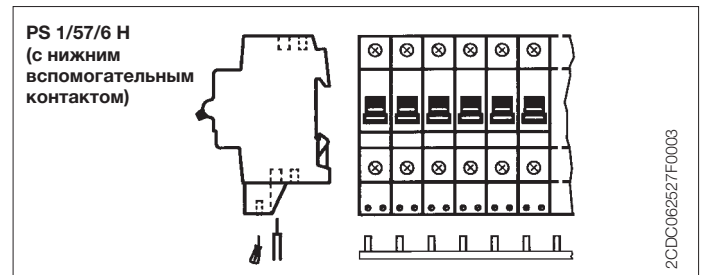
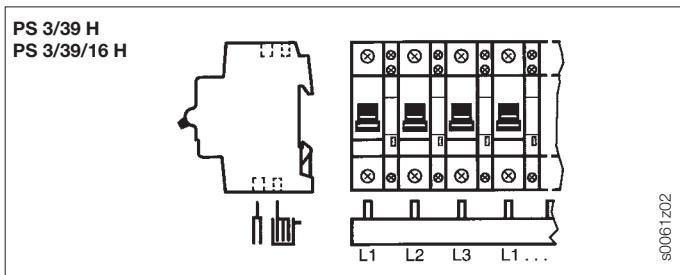
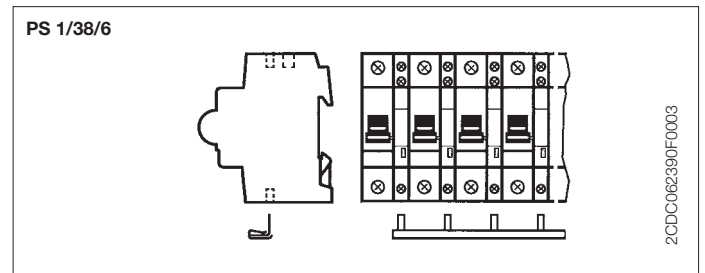
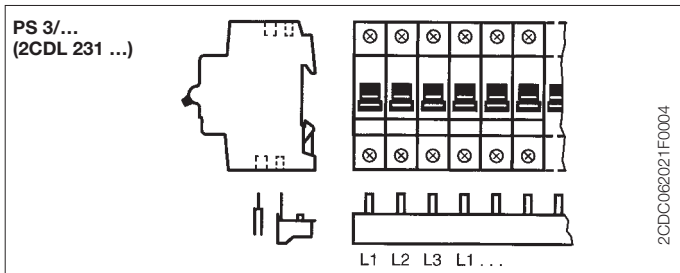
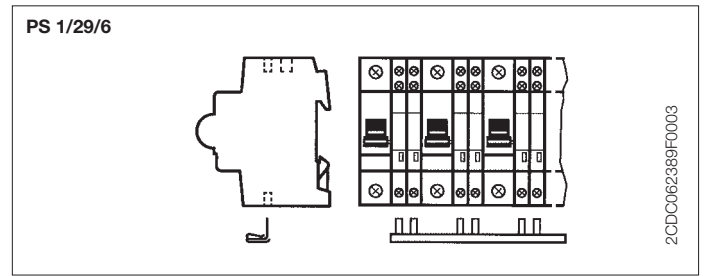
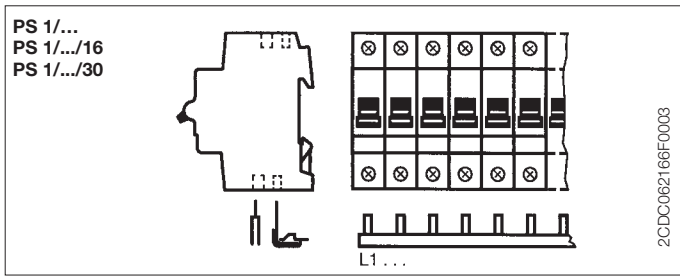

Аксессуары для модульных авт. выключателей и УДТ

Шинные разводки

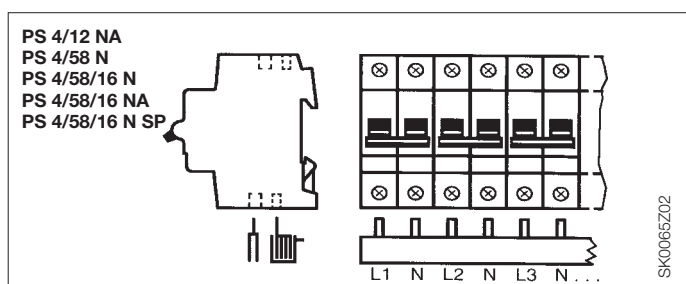
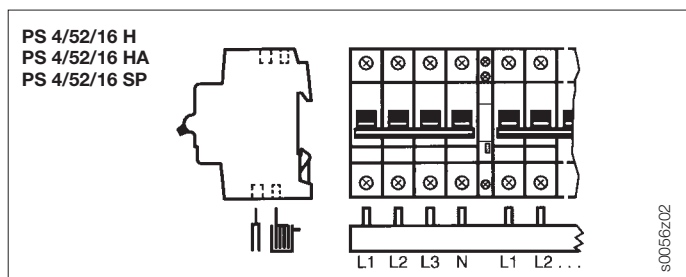
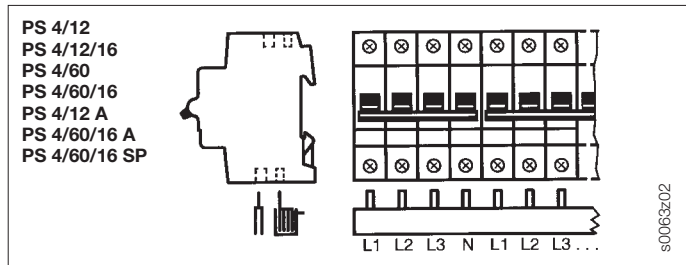
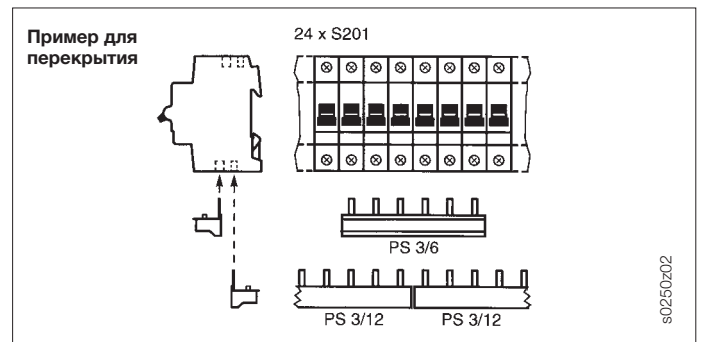
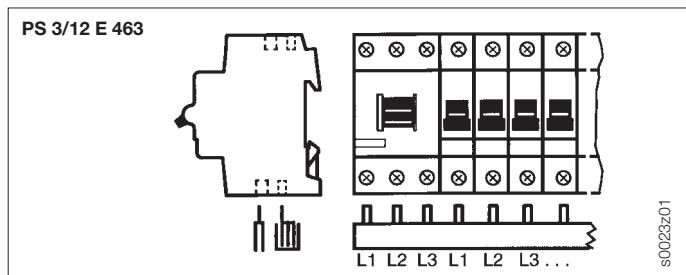
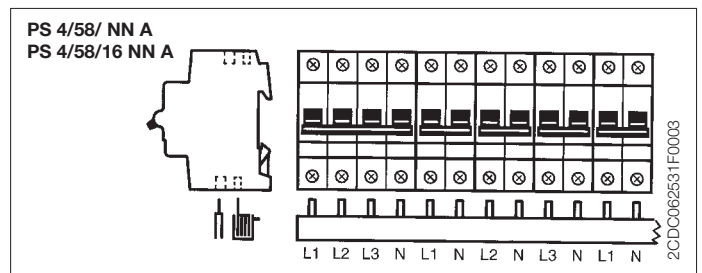
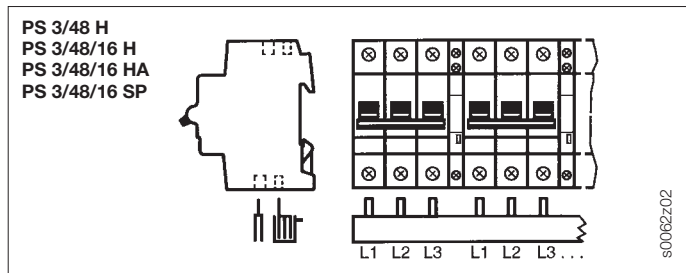
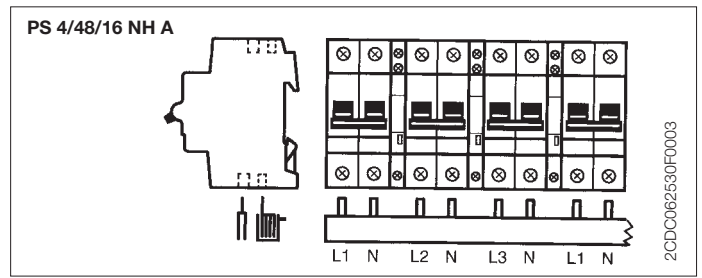
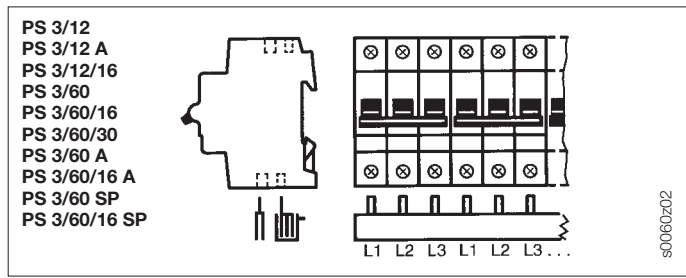

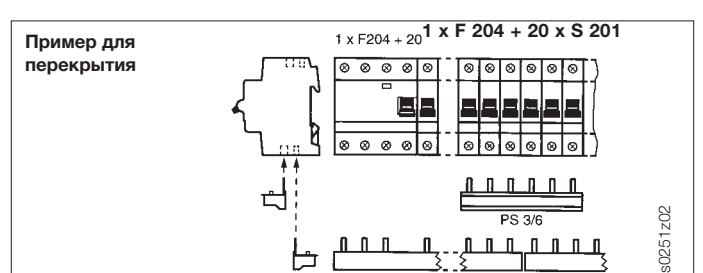
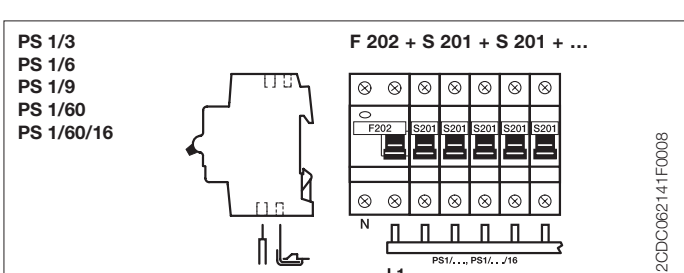
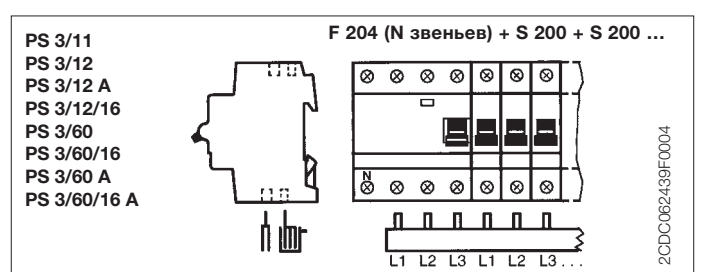
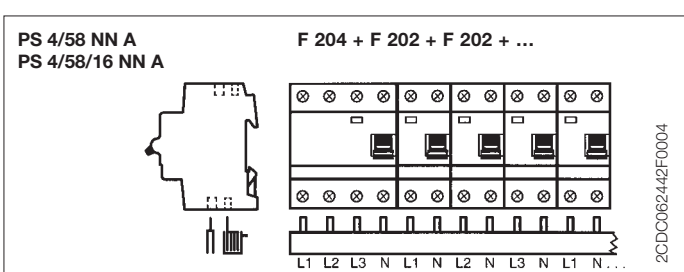
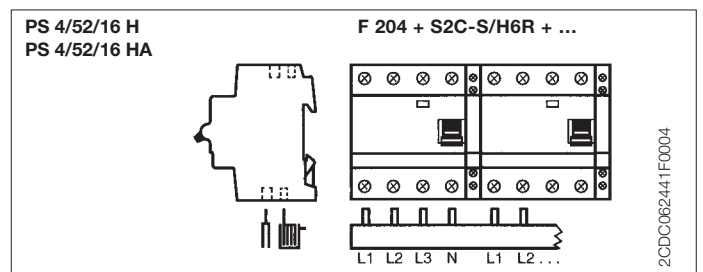
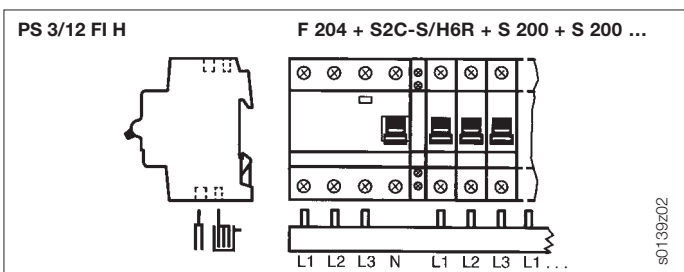
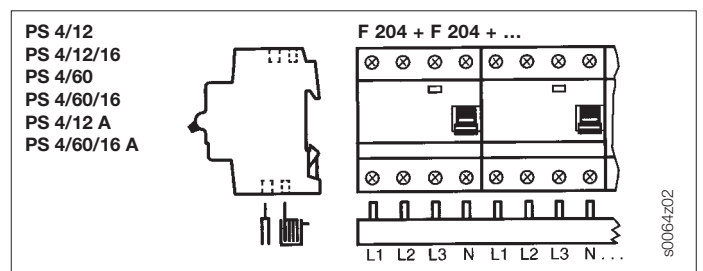
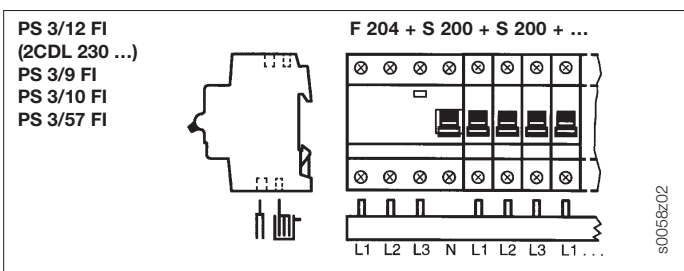
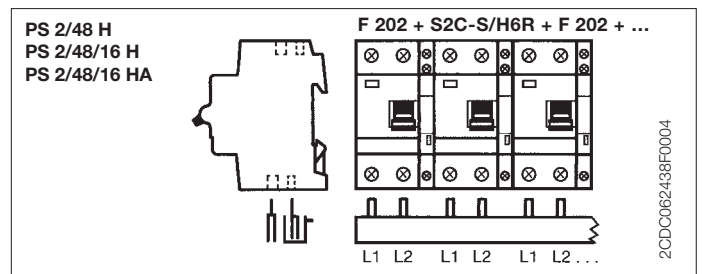
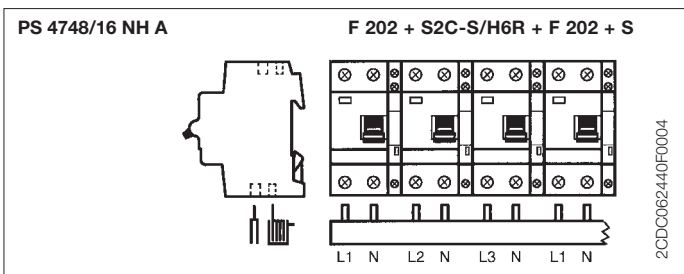
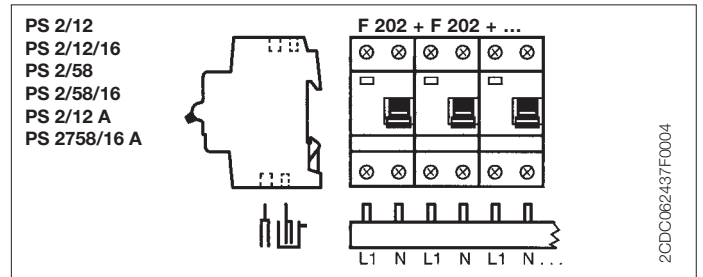
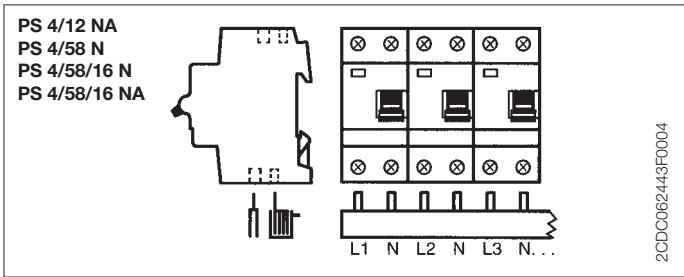

Аксессуары для модульных авт. выключателей и УДТ

Шинные разводки

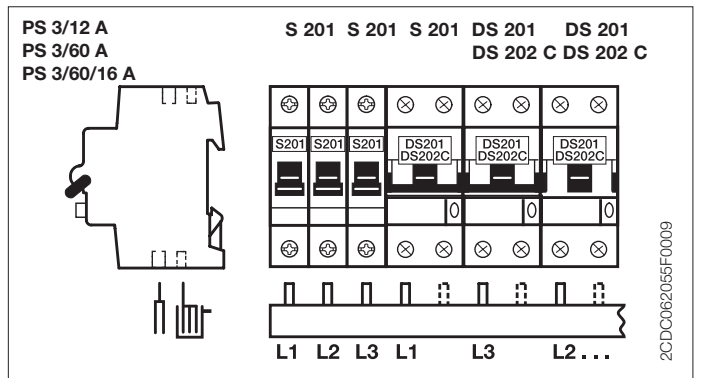
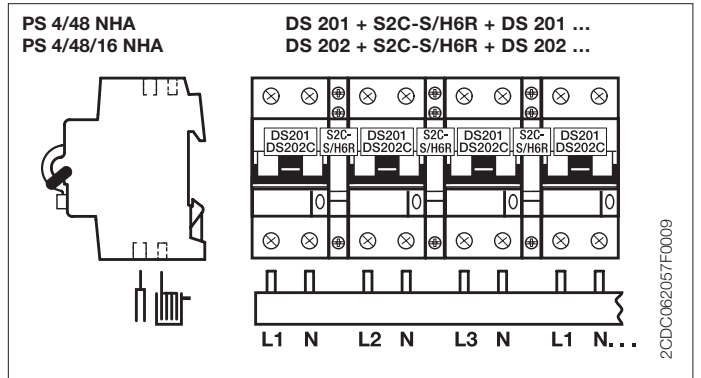
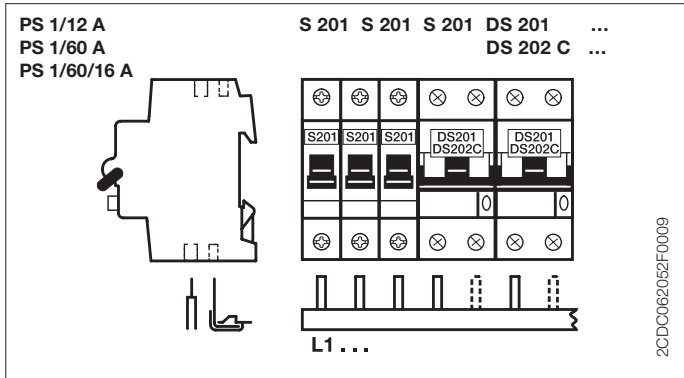
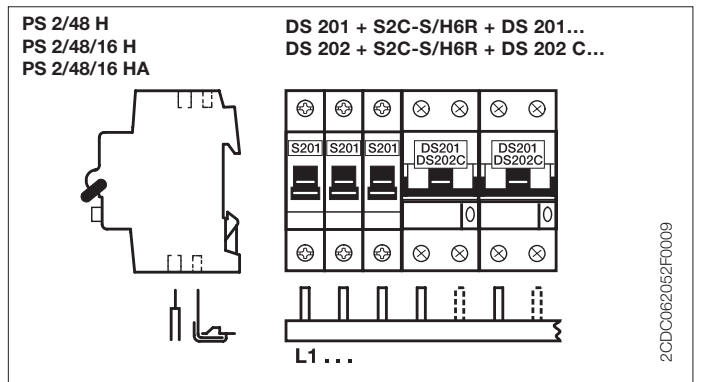
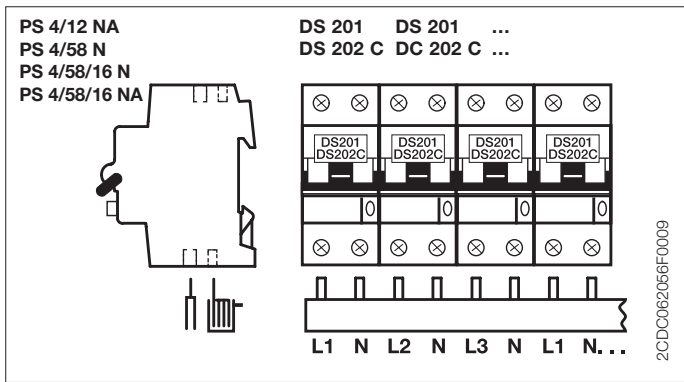
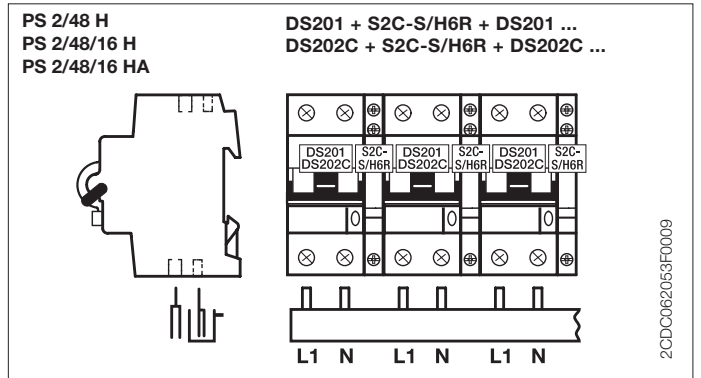
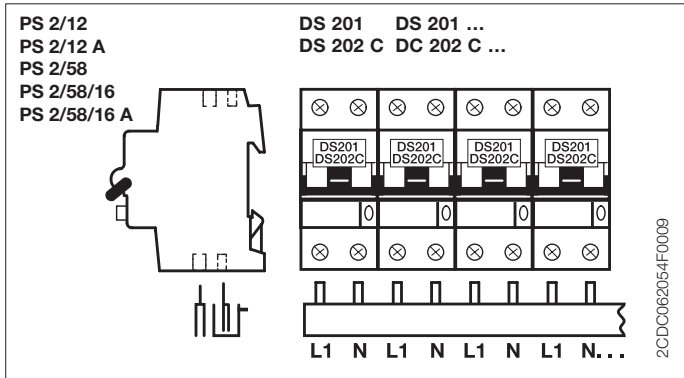

PS 3/30-DDA 202 DS 202 + DS 202 + (DDA 202 + S 202) + (DDA 202 + S 202) ...
PS 3/30/16-DDA 202

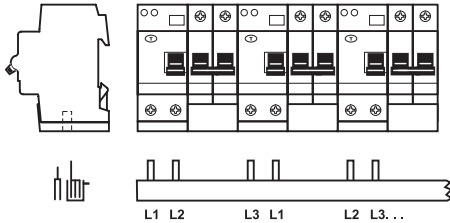

2CDC062139F0007

PS 4/30/16N-DDA 202 T DS 202 + DS 202 + (DDA 202 + S 202) ...

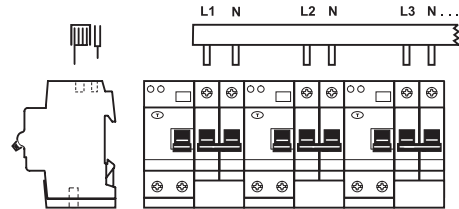

2CDC062138F0007

PS 3/26/16H-DDA 202 DS 202 + S2C-S/H6R + DS 202 + S2C-S/H6R + DDA 202
 + S 202 + S2C-S/H6R + DDA 202 + S 202 + S2C-S/H6R ...

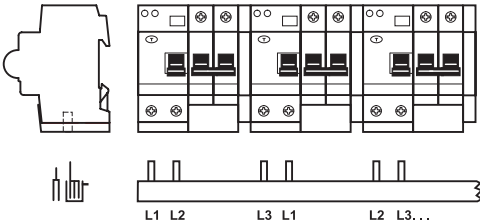

2CDC062140F0007

PS 4/30/16NH-DDA 202 T DS 202 + S2C-S/H6R + DS 202 + S2C-S/H6R + (DDA 202 + S 202)
 + S2C-S/H6R + (DDA 202 + S 202) + S2C-S/H6R ...

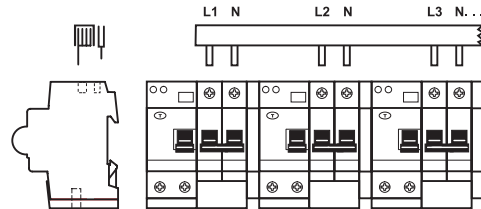

2CDC062142F0007

PS 4/32-DDA 204 **PS 4/32/16-DDA 204**
 DS 204 (50/63 A) + (DDA 204 (63 A) + S 204) ...

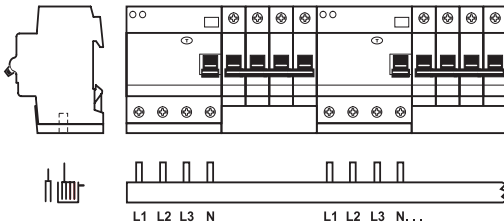

2CDC062136F0007

PS 4/40/16-DDA 204 T DS 204 (m 40 A) + DS 204 (m 40 A) + DDA 204 (m 40 A) +
 S 204 + DDA 204 (m 40 A) + S 204 ...

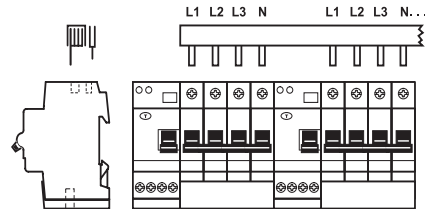

2CDC062120F0008

PS 3/30/16-DDA 202 T DS 202 + DS 202 + DA 202 + S 202 + DDA 202 + S 202 ...

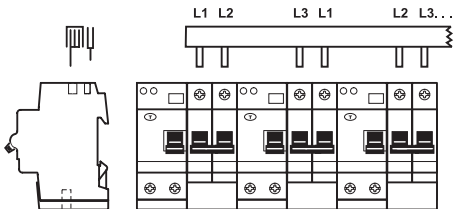

2CDC062137F0007

PS 4/36/16 H-DDA 204 T DS 204 (m 40 A) + S2C-S/H6R + DS 204 (m 40 A) + S2C-S/H6R
 + DDA 204 (m 40 A) + S 204 + S2C-S/H6R + DDA 204 (m 40 A)
 + S 204 + S2C-S/H6R

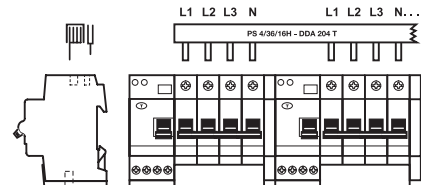

2CDC062143F0008

PS 3/28/16 H-DDA 202 T DS 202 + S2C-S/H6R + (DDA 202 + S 202) + S2C-S/H6R ...

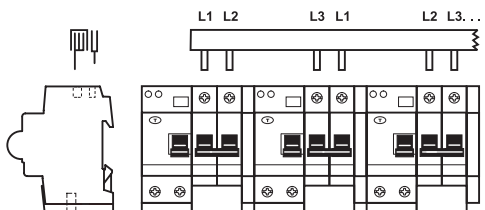

2CDC062141F0007

Защита и обеспечение безопасности– технические данные Устройства защиты от импульсных перенапряжений OVR

Выбор устройств защиты от импульсных перенапряжений

Стандарт МЭК ввел понятие зон молниезащиты (LPZ), чтобы помочь в выборе правильной защиты от импульсных перенапряжений. Эта концепция обеспечивает постепенное понижение по стадиям энергии и перенапряжения, вызванных молнией или операциями переключения. Эта логика сочетаемости в области защиты именно то, что мы называем "поэтапная защита".

Внешние зоны:

- LPZ 0A Незащищенная внешняя зона, где возможно прямое попадание молнии, и где оборудование подвергается максимальному влиянию наведенного молнией тока и электромагнитного поля.
- LPZ 0B Внешняя зона, защищенная от прямого попадания молнии и расположенная за устройством защиты от молнии, но подверженная влиянию наведенного молнией электромагнитного поля.

Внутренние зоны:

Зоны внутри здания, защищенные от прямого попадания молнии.

- LPZ 1 Зона, частично подверженная попаданию молнии или импульсным токам. УЗИП тип I надлежит установить между зонами LPZ 0A и LPZ 1, чтобы уменьшить попадание токов молнии через линии электропередач.
- LPZ 2...n Зона, где импульсный ток ограничивается перераспределением тока, и где импульсная энергия снижается такими дополнительными устройствами защиты, как УЗИП. УЗИП тип 2 устанавливаются на границах каждой зоны, т.е. LPZ 1 и LPZ 2, LPZ 2 и LPZ 3, и т.д.

Описание зон молниезащиты (IEC 62305-4):

Здание делится на несколько участков: защитных зон. Цель состоит в том, чтобы гарантировать, что зона молниезащиты дает достаточную защиту оборудованию внутри этой зоны. Для этого УЗИП устанавливаются на границах защитных зон. При каждой установке УЗИП создается новая зона защиты.

Импульс тока:

Импульсные волны 10/350 и 8/20 используются в испытаниях УЗИП класса I и II. Первое число определяет время роста импульса тока до 90% пикового уровня, а второе число определяет время спада тока до 50% пикового уровня в микро-секундах (мкс).

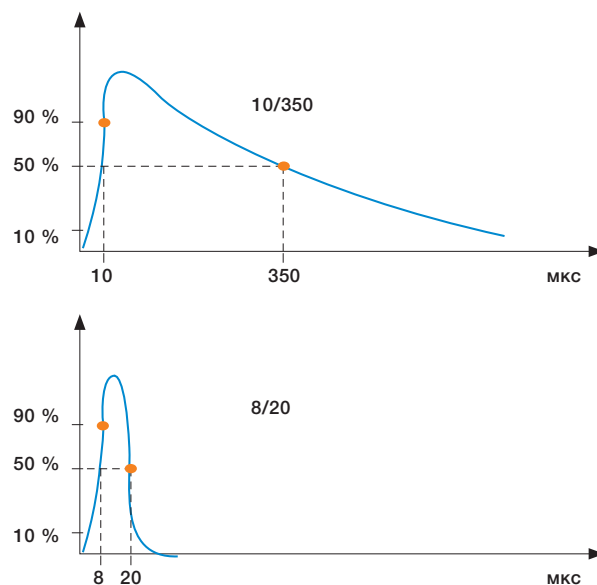

Внешняя система молниезащиты

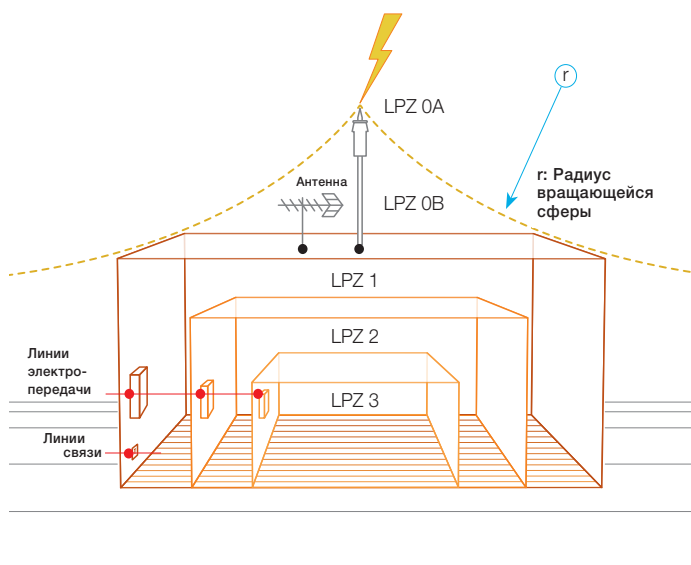

Режим защиты от импульсных перенапряжений

Защита в обычном и/или дифференциальном режиме

Общий режим

При включении в общем режиме перенапряжения возникают между проводником под напряжением и землей. Под напряжением может быть не только фазный, но и нейтральный провод.

Подобные перенапряжения разрушают заземленное оборудование класса защиты I, а также незаземленное оборудование класса защиты II, которое находится вблизи заземляющего контура и не снабжено достаточной электроизоляцией (несколько киловольт). Оборудование класса защиты II, расположенное вдали от контура заземления, можно считать защищенным от таких перенапряжений.

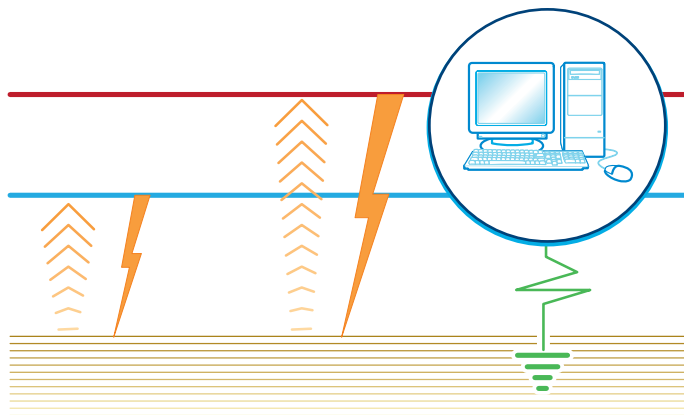

Перенапряжения в обычном режиме

Дифференциальный режим

Дифференциальные перенапряжения возникают между проводами под напряжением: фазными или фазным и нейтральным. Подобные перенапряжения представляют высокую опасность для всех устройств, подключенных к электросети, и первую очередь для чувствительного оборудования.

Примечание: Дифференциальные перенапряжения поражают системы заземления типа TT. Подобные перенапряжения представляют опасность и для систем заземления TN-S, в которых нейтральный провод сильно отличается по длине от провода защитного заземления (PE).

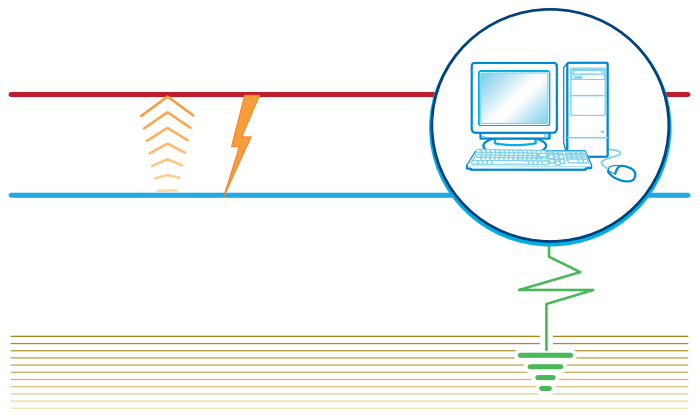

Перенапряжения в дифференциальном режиме

Различные типы конфигурации OVR

Обычный или дифференциальный режим защиты требуются в зависимости от конфигурации системы (IT, TNC, TNS, TT). Для этой цели вы можете найти различную конфигурацию OVR (однополюсную, 3L, 4L, 1N, 3N).

Конфигурации общего режима (сети TNC)

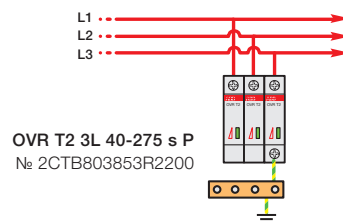
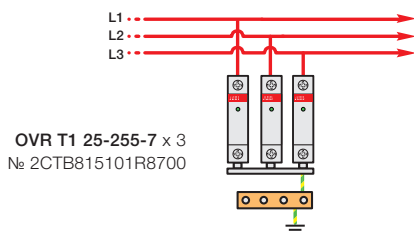

Конфигурации общего и дифференциального режима (сети TNS, TT)

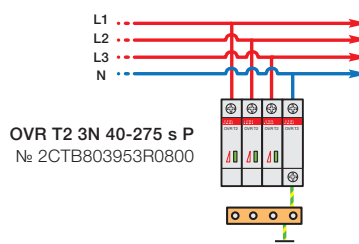
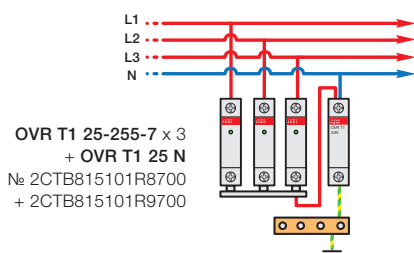

Защита и обеспечение безопасности– технические данные

Устройства защиты от импульсных перенапряжений OVR

Многоступенчатая защита

УЗИП, установленное на вводе электроустановки, не может обеспечить эффективную защиту всей системы. В самом деле, выбор уровня напряжения защиты (U_p) УЗИП зависит от многих параметров: тип защищаемого оборудования, длина соединений с УЗИП, расстояние между УЗИП и защищаемым оборудованием.

Многоступенчатая защита требуется если:

Первый УЗИП не может обеспечить требуемого уровня защитного напряжения (U_p)
Если расстояние между УЗИП и оборудованием >10 м.

ПРИМЕЧАНИЕ:

Первый УЗИП отводит большую часть импульсного тока в землю, а второй УЗИП обеспечивает хороший уровень защиты оборудования.

Это то, что называется поэтапной защитой.

Координация устройств защиты от импульсных перенапряжений Тип 1 и 2

Тип 1
25 кА (10/350)
 $I_n = 50$ кА

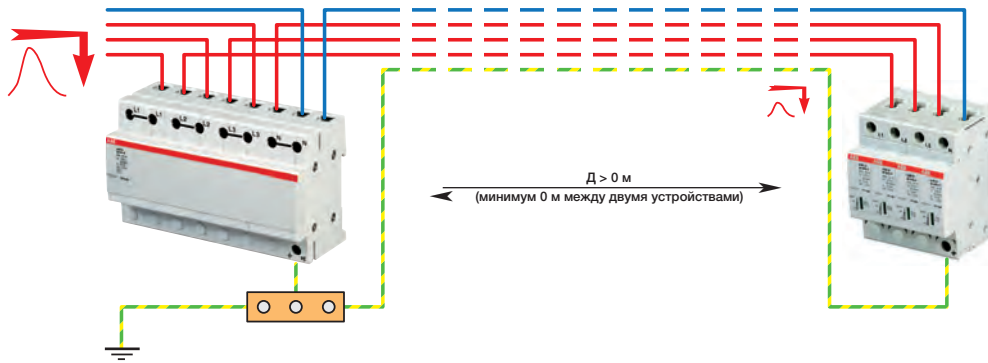

Тип 2
40 кА (8/20)

Тип 1
25 кА (10/350)
 $I_n = 7$ кА

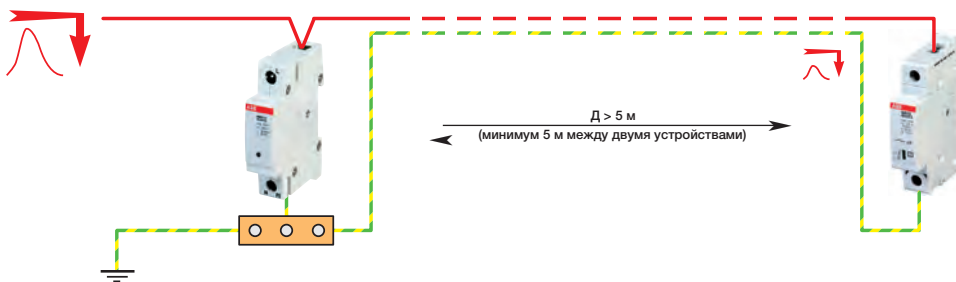

Тип 2
40 кА (8/20)

Координация устройств защиты от импульсных перенапряжений Тип 2

Тип 2
70 кА (8/20)

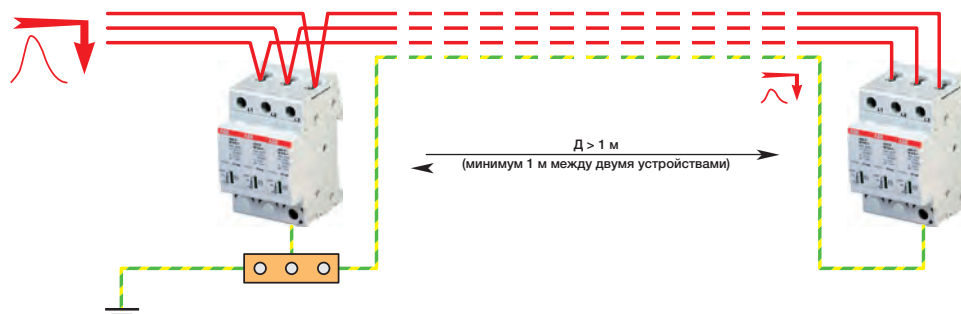

Тип 2
40 кА (8/20)

Выбор защитного устройства для УЗИП (предохранитель/автоматический выключатель)

Устройство защиты от импульсных перенапряжений должно иметь дополнительную защиту, которая может быть внутренней или внешней. Внутренней является так называемая тепловая защита, которое помогает отключить УЗИП в конце срока службы (технология варисторов). Внешней является резервная защита, которая может быть в виде автоматического выключателя или предохранителя для защиты УЗИП в случае короткого замыкания, например, из-за очень высокого разрядного тока.

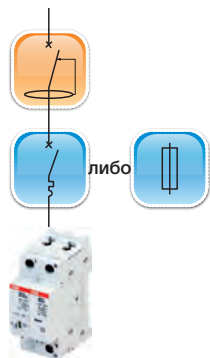

Обозначение	Назначение
Защита от непрямого контакта	Устройства дифференциального тока (УДТ) гарантируют защиту людей и электроустановок. Для установки с УЗИП должен использоваться селективный тип "S", чтобы избежать ложного срабатывания. Подобную версию можно выбрать из серии F200 S
Защита от короткого замыкания	Модульные автоматические выключатели или предохранители используются для защиты от перегрузки и короткого замыкания. Их номинал выбирается в зависимости от характеристик УЗИП и расчетного тока к.з. Вы можете выбрать автоматические выключатели из серии S200 или S800 или предохранители E90.
Тепловая защита	Тепловая защита встроена в УЗИП типа 2, применяется, чтобы обеспечить более безопасную защиту оборудования.

Тип устройств защиты от импульсных перенапряжений	Система заземления	Максимальный номинал автоматического выключателя * характеристики В или С Расчетный ток к.з. в месте размещения УЗИП (I _p)				Максимальный номинал предохранителя* (gL – gG)
		I _p ≤ 6 кА	I _p ≤ 10 кА	I _p ≤ 25 кА	I _p ≤ 50 кА	
Тип 1						
OVR T1	TNC	–	–	–	S803S – 125	E 93/125 – 125 A
I _{imp} 25 кА / I _{fi} ≤ 50 кА	TNS/TT 1Ph+N				S802S – 125	E 91N/125 – 125 A
U _c 255 и 440 В	TNS/TT 3Ph+N				S804S – 125	E 93N/125 – 125 A
Тип 1+2						
OVR T1+2	TNC	–	–	–	S803S – 125	E 93/125 – 125 A
I _{imp} 25 кА / I _{fi} ≤ 15 кА	TNS/TT 1Ph+N				S802S – 125	E 91N/125 – 125 A
U _c 255 В	TNS/TT 3Ph+N				S804S – 125	E 93N/125 – 125 A
OVR T1+2	TNC	–	–	–	S803S – 125	E 93/125 – 125 A
I _{imp} 15 кА / I _{fi} ≤ 7 кА	TNS/TT 1Ph+N				S802S – 125	E 91N/125 – 125 A
U _c 255 В	TNS/TT 3Ph+N				S804S – 125	E 93N/125 – 125 A
OVR T1+2	TNC	S203 – 50	S203 M – 50	S203 P – 50	S803S – 50	E 93/50 – 50 A
I _{imp} 7 кА	TNS/TT 1Ph+N	S201 – 50 NA	S201 M – 50 NA	S201 P – 50 NA	S802S – 50	E 91N/50 – 50 A
U _c 275 В	TNS/TT 3Ph+N	S203 – 50 NA	S203 M – 50 NA	S203 P – 50 NA	S804S – 50	E 93N/50 – 50 A
Тип 2						
OVR T2 втычной	TNC	S203 – 16	S203 M – 16	–	–	E 93/32 – 16 A
I _{max} 15 кА	TNS/TT 1Ph+N	S201 – 16 NA	S201 M – 16 NA			E 91N/32 – 16 A
U _c 75 В	TNS/TT 3Ph+N	S203 – 16 NA	S203 M – 16 NA			E 93N/32 – 16 A
OVR T2 втычной	TNC	S203 – 50	S203 M – 50	S203 P – 50	S803S – 50	E 93/50 – 50 A
I _{max} 15, 40 и 70 кА	TNS/TT 1Ph+N	S201 – 50 NA	S201 M – 50 NA	S201 P – 50 NA	S802S – 50	E 91N/50 – 50 A
U _c 275 и 440 В	TNS/TT 3Ph+N	S203 – 50 NA	S203 M – 50 NA	S203 P – 50 NA	S804S – 50	E 93N/50 – 50 A
OVR T2 не втычной	TNC	S203 – 63	S203 M – 63	S203 P – 63	S803S – 63	E 93/125 – 125 A
I _{max} 20 и 40 кА	TNS/TT 1Ph+N	S201 – 63 NA	S201 M – 63 NA	S201 P – 63 NA	S802S – 63	E 91N/125 – 125 A
U _c 150, 275 и 440 В	TNS/TT 3Ph+N	S203 – 63 NA	S203 M – 63 NA	S203 P – 63 NA	S804S – 63	E 93N/125 – 125 A

* Максимальные номинальные значения должны соответствовать электроустановке, при соблюдении правил координации с защитой от к.з на вводе

УЗИП ввода в электроустановку	Сечение кабеля подключения защитного заземления
Тип 1	16 мм ²
Тип 2	4 мм ²

Защита и обеспечение безопасности –технические данные Устройства защиты от импульсных перенапряжений OVR

Таблица для выбора : Сеть TNC-S 230/400 В промышленные, коммерческие здания

Конфигурация 1
 $15 \text{ кА} \leq I_p \leq 50 \text{ кА}$

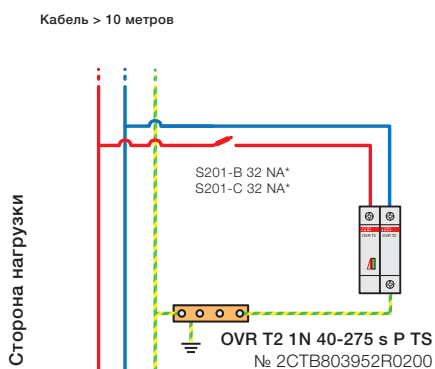
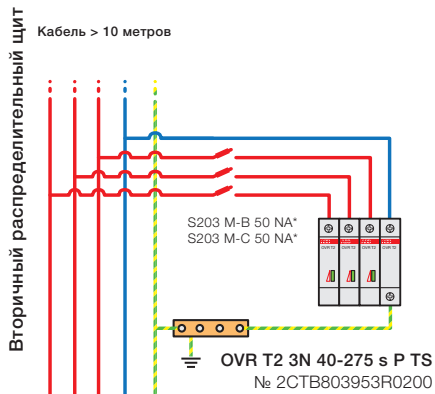
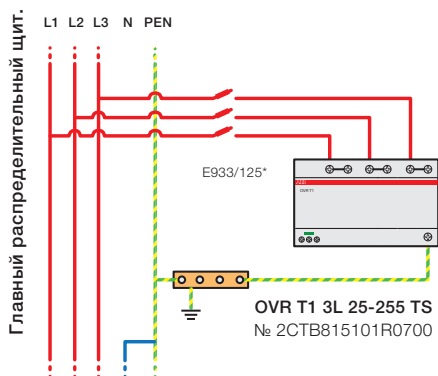

Конфигурация 2
 $7 \text{ кА} \leq I_p \leq 15 \text{ кА}$

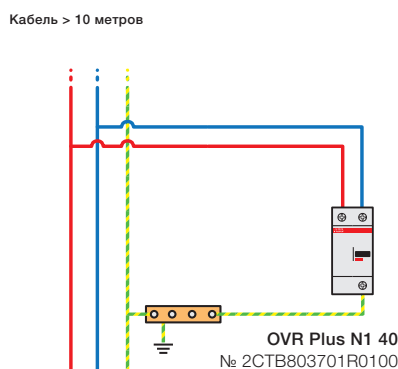
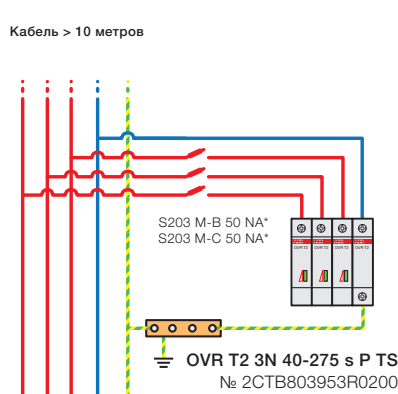
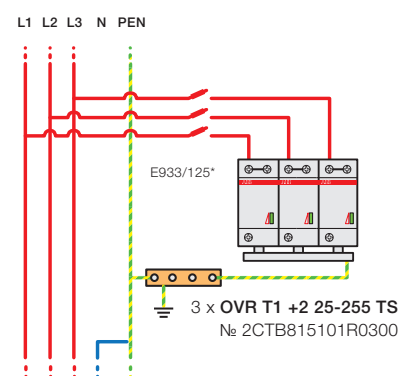

Конфигурация 3
 $I_p \leq 7 \text{ кА}$

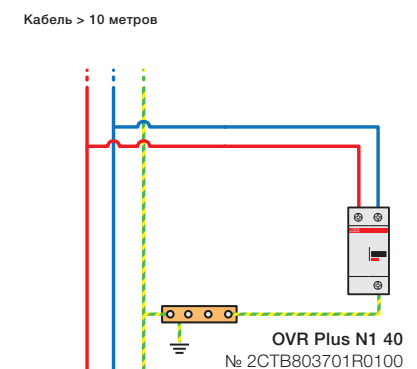
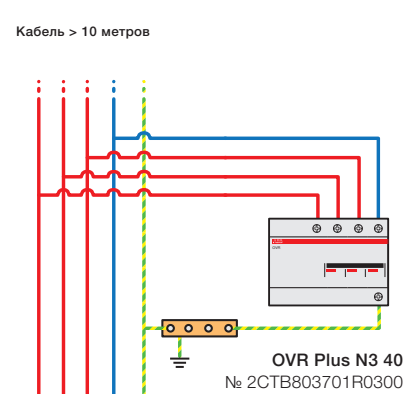
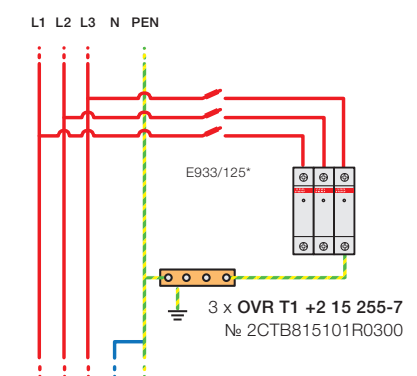

I_p : Расчетный ток короткого замыкания источника питания

* Должно соответствовать правилам согласования с вводной защитой от короткого замыкания.

Таблица для выбора: Сеть ТТ 230/400 В промышленные, коммерческие здания

Конфигурация 1 $15 \text{ kA} \leq I_p \leq 50 \text{ kA}$

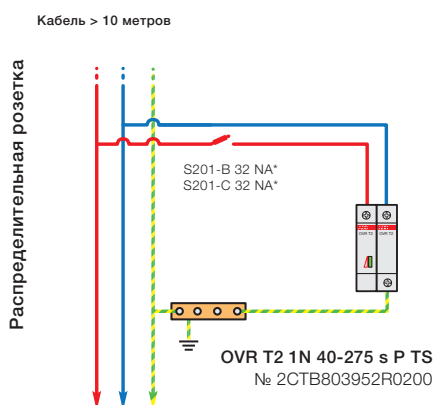
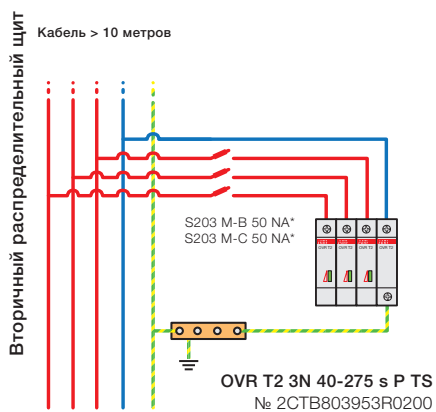
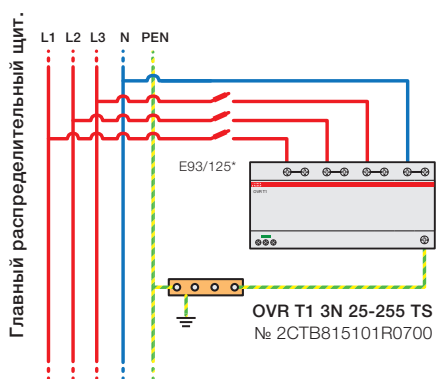

Конфигурация 2 $7 \text{ kA} \leq I_p \leq 15 \text{ kA}$

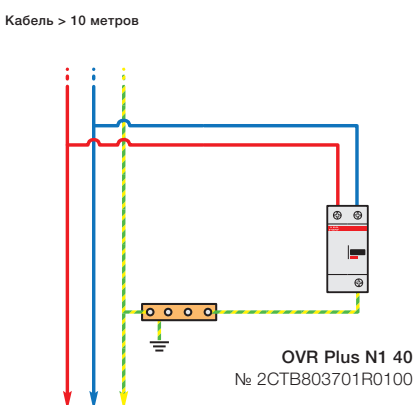
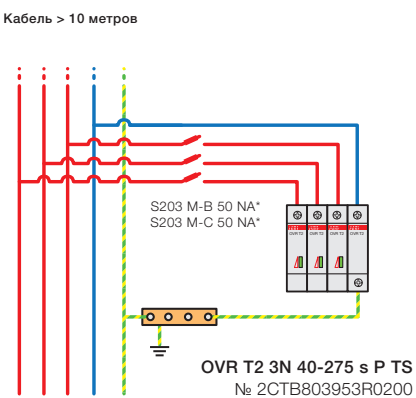
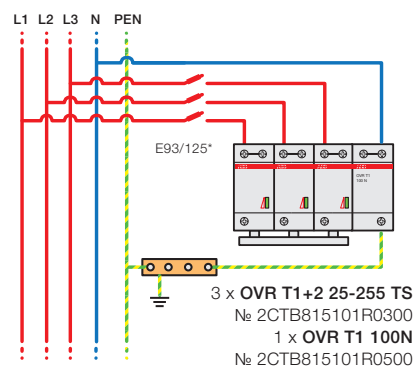

Конфигурация 3 $I_p \leq 7 \text{ kA}$

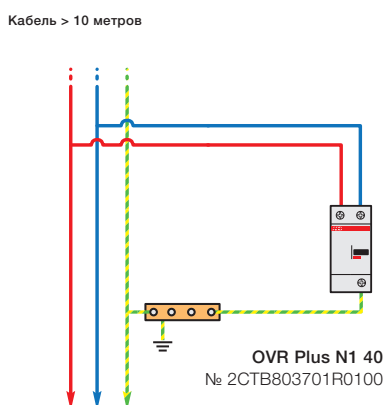
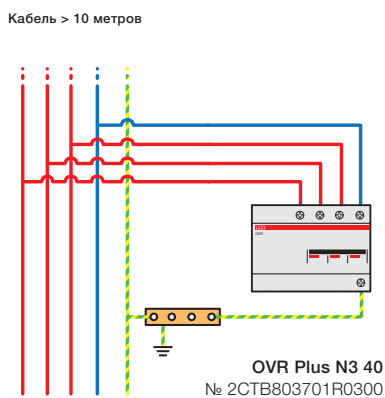
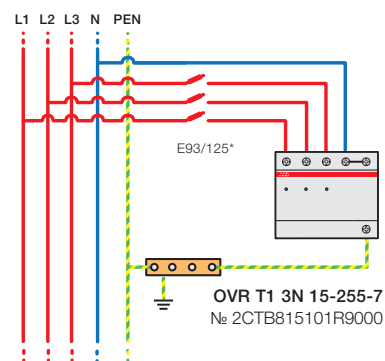

I_p : Расчетный ток короткого замыкания источника питания

* Должно соответствовать правилам согласования с вводной защитой от короткого замыкания.

Защита и обеспечение безопасности –технические данные Устройства защиты от импульсных перенапряжений OVR

Таблица для выбора: Сеть IT 230 В без нейтрали. Коммерческие, жилые здания

У системы IT все токоведущие части находятся у источника питания, изолированные от земли или одной частью соединенные с землей с высоким полным сопротивлением.

Конфигурация 1

$I_p \leq 50 \text{ кА}$

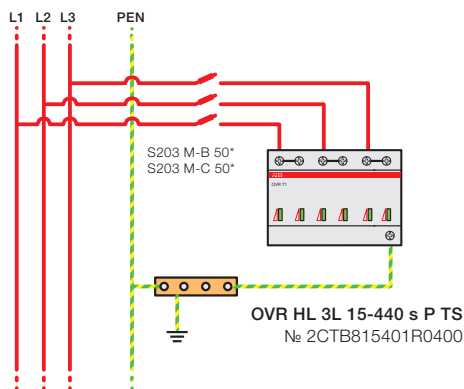

Кабель > 10 метров

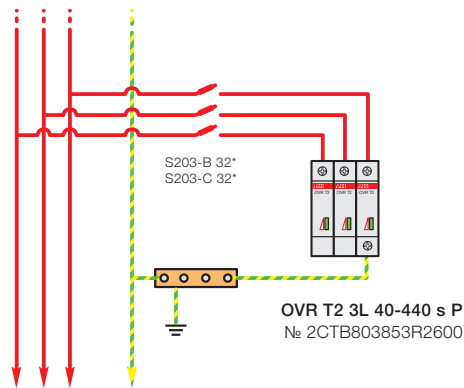

Конфигурация 2

$I_p \leq 15 \text{ кА}$

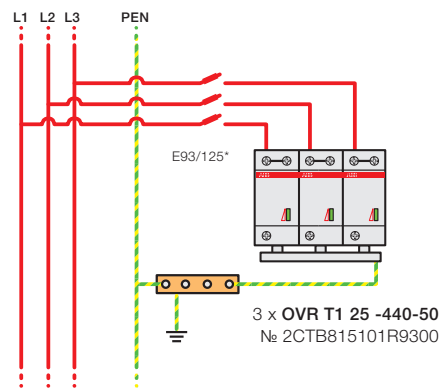

Кабель > 10 метров

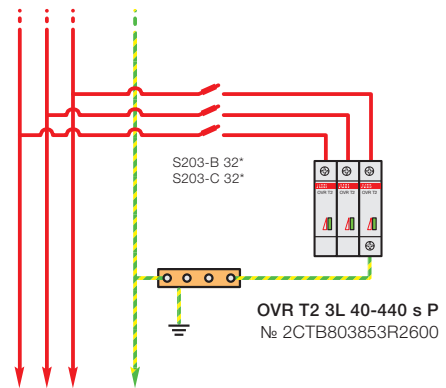

I_p : Расчетный ток короткого замыкания источника питания

* Должно соответствовать правилам согласования с вводной защитой (защитами) или защитой по входу от короткого замыкания.

Таблица для выбора: Сети TNC, TNS/TT 230/400 В- жилые здания

С внешними проводящими частями (внешняя молниезащита молниеприемником, антенны...) или питание от воздушных линий

ДА



НЕТ



Присутствует внешняя система молниезащиты (или в общем случае с заземленными периферийными проводящими частями) или высокие точки

ДА



НЕТ

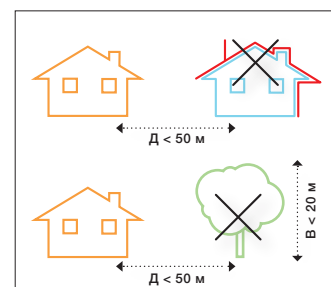

Конфигурация 1

С риском прямого попадания молнии (внешняя защита, воздуш. линии)

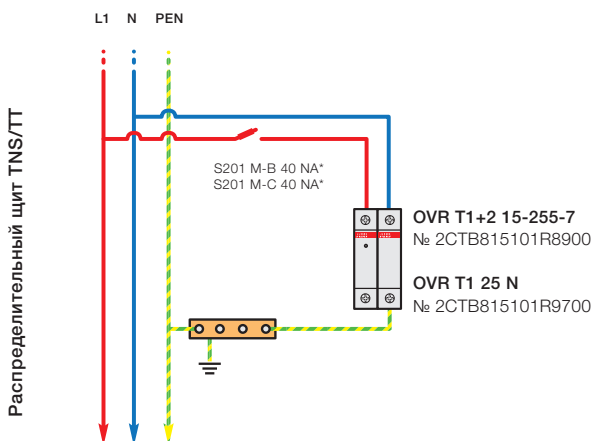
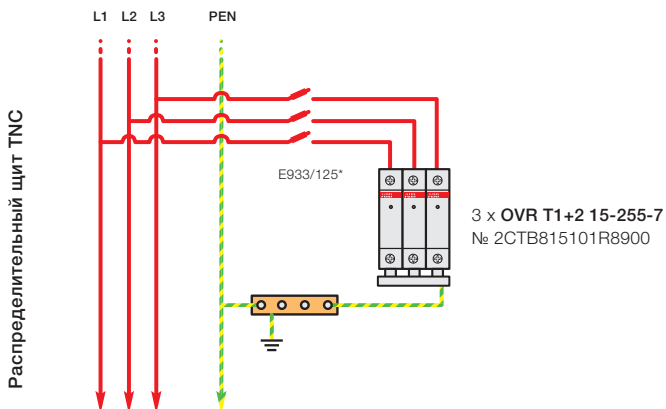

* Должно соответствовать правилам согласования с установленными вводными выключателями

Конфигурация 2

С риском косвенных перенапряжений, переходных процессов

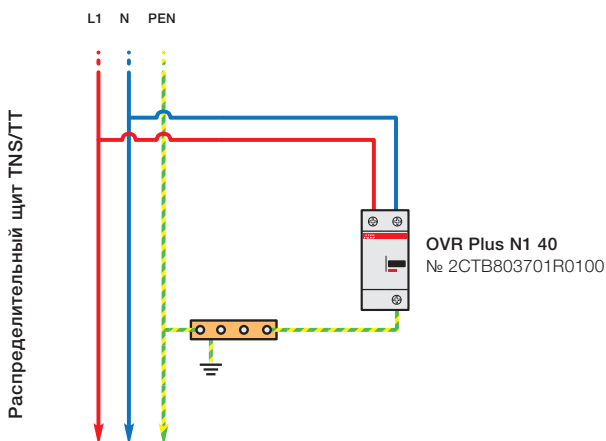
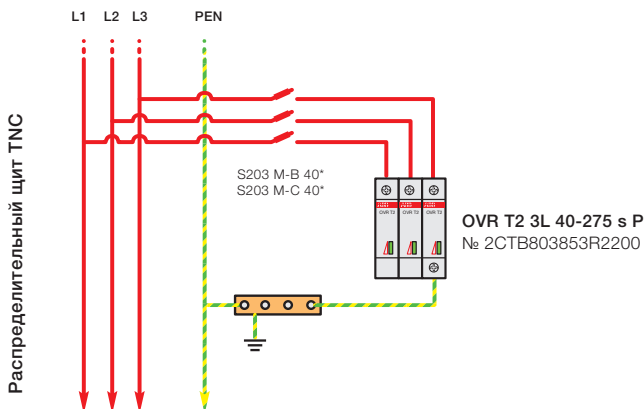

Защита и обеспечение безопасности –технические данные

Держатели предохранителей E 90

Держатели предохранителей E 90

IEC 60947-3: Выключатели, разъединители, выключатели-разъединители и плавкие предохранители
Этот стандарт устанавливает требования к устройствам для операций включения /отключения и переключения.

Разъединитель:

Разъединитель представляет собой механическое устройство, которое в разомкнутом положении отвечает требованиям, указанным для функции отключения в международном стандарте IEC 60947-3. Размыкание разъединителя гарантирует, что нижестоящая цепь электрически изолирована от входного контура. Это является необходимым условием, перед тем как персонал может получить доступ к оборудованию в сети, например, для выполнения технического обслуживания. Стандарт IEC 60364 запрещает проведение работ по обслуживанию установки, если цепи не были разомкнуты.

Предохранитель-разъединитель:

Это определение держателя предохранителя, который выполняет функцию разъединения. Не все держатели предохранителей являются разъединителями: для того чтобы быть классифицированы как таковые, они должны соответствовать требованиям и пройти испытания, предписанные стандартом IEC 60947-3.

Выключатель-разъединитель-предохранитель:

Это обозначение, данное в стандарте IEC 60947-3 к предохранителю-разъединителю, который позволяет переключение под нагрузкой. Не все предохранители-разъединители позволяют этот тип операции: для того чтобы быть классифицировано как разъединитель, устройство должно иметь категорию применения AC-21B или выше.

Категории применения:

Не все устройства подключения/разъединения имеют одинаковые технические характеристики: разрешенные операции зависят от параметра, который определяет конкретные условия использования, называемого категорией применения.

Она определяет:

- Тип сети (переменного/постоянного тока)
- Допустимый тип операции (без нагрузки, для активных нагрузок, для нагрузок высокой индуктивности и т.д.)
- Частота использования

Выключатели-разъединители-предохранители E90 имеют категорию применения AC-22B. Выключатели-разъединители-предохранители E 90 PV имеют категорию применения DC-20B.

Род тока	Категория применения		Типовые применения
	A	B	
Переменный ток	AC-20A	AC-20B	Соединение и размыкание при отсутствии нагрузки.
	AC-21A	AC-21B	Переключение активных нагрузок, включая умеренные перегрузки
	AC-22A	AC-22B	Переключение смешанных, активных и индуктивных нагрузок, включая умеренные перегрузки
	AC-23A	AC-23B	Переключение двигателей или других высокоиндуктивных нагрузок
Постоянный ток	DC-20A	DC-20B	Соединение и размыкание при отсутствии нагрузки.
	DC-21A	DC-21B	Переключение активных нагрузок, включая умеренные перегрузки
	DC-22A	DC-22B	Переключение смешанных, активных и индуктивных нагрузок, включая умеренные перегрузки (например, двигатели шунтового возбуждения)
	DC-23A	DC-23B	Переключение высокоиндуктивных нагрузок (например, последовательно соединенных двигателей)
Значение	Суффикс A	Частое использование	
	Суффикс B	Нечастое использование	

Какие нагрузки могут коммутироваться аппаратом с категорией применения AC-22B?

Категория применения AC-22B позволяет иногда переключение смешанных, активных и индуктивных нагрузок, включая умеренные перегрузки, в цепях переменного тока. Примеры смешанных нагрузок: трансформаторы, двигатели с компенсацией реактивной мощности, конденсаторные батареи, газоразрядные лампы, отопление и т.д.

Какие нагрузки могут коммутироваться аппаратом с категорией применения AC-20B?

Категория применения AC-20B не допускает подключение или размыкание под нагрузкой. Для этого требуется дополнительный выключатель нагрузки.

IEC 60269-1: Плавкие предохранители с номинальное напряжение не более 1000 В для переменного тока и 1500 В для постоянного тока

Этот стандарт устанавливает требования для предохранителей низкого напряжения, и, следовательно, требования к держателям этих предохранителей.

Стандарт имеет два отдельных раздела с различным требованиям в зависимости от лиц, использующих данное оборудование.

IEC 60269-2: Дополнительные требования к предохранителям для использования лицами с допуском, в основном для промышленного применения.

IEC 60269-3: Дополнительные требования к предохранителям для использования неквалифицированными лицами, в основном для бытового и аналогичного применения.

В чем разница между держателями предохранителей, соответствующими стандарту IEC 60947-3 и соответствующими стандарту IEC 60269-2?

Это два дополняющих друг друга стандарта: Стандарт IEC 60269-2 определяет характеристики предохранителей, которые в свою очередь также определяют общие требования к держателям предохранителей. Поэтому он является стандартом для максимальной токовой защиты, но не для подключения/разъединения и переключения.

Является ли держатель предохранителя, соответствующий стандарту IEC 60269-1, разъединителем?

Устройство, отвечающее только стандарту IEC 60269, имеет "функцию разъединения", но не классифицируется как разъединитель согласно более жестким требованиям стандарта IEC 60947-3.

Почему серия E 90 имеет более низкое номинальное напряжение постоянного тока по стандарту IEC 60269-3, чем по стандарту IEC 60269-2?

Стандарт IEC 60269-2 устанавливает требования для промышленного применения, и поэтому опорные напряжения выше, чем для жилых и коммерческих применений, охватываемых IEC 60269-3. Другими словами, номинальное напряжение держателя предохранителей зависит от типа электроустановки, в которой он используется, и действующих правил.

В случае установок с несколькими полюсами в ряд или установок в особых климатических условиях, какое снижение номинальных значений должно учитываться?

В приведенных ниже таблицах приведены параметры для снижения номинального тока в зависимости от числа полюсов, установленных в ряд, или температуры и относительной влажности.

Установка нескольких полюсов в ряд:

E 91/32		E 91hN/32		E90 50/125	
Полюса	Максимальный ток	Полюса	Максимальный ток	Полюса	Максимальный ток
1 ...4	I_n	1 ...3	I_n	1...3	I_n
5...7	$0,8 \times I_n$	4...9	$0,7 \times I_n$	4...6	$0,95 \times I_n$
Более 7-и	$0,7 \times I_n$	Более 10-и	$0,6 \times I_n$	Более 7-и	$0,9 \times I_n$

Климатические условия:

Максимальная температура	20 °C	30 °C	40 °C	50 °C
Максимальная влажность	95 %	90 %	80 %	50 %
Максимальный ток	I_n	$I_n \times 0,95$	$I_n \times 0,9$	$I_n \times 0,8$

Защита и обеспечение безопасности –технические данные

Предохранители E 9F

Предохранители E 9F

Можно ли использовать предохранители со значением номинального тока выше, чем тот, который указан в таблице? Например, можно ли использовать предохранитель 10,3 x 38 мм 32 А gG в держателе предохранителя 10,3 x 38 мм E 90/32?

Да, придерживайтесь инструкций производителя: вы должны проверить, что мощность, рассеиваемая при номинальном значении напряжения, заявленная заводом-изготовителем для рассматриваемого размера, не превышает предел максимальной рассеиваемой мощности держателя предохранителя. В данном конкретном случае предохранитель E 9F10 GG32 рассеивает 3 Вт при 400 В номинального напряжения. Так как держатель предохранителя серии E 90/32 для предохранителей 10,3 x 38 мм достигает рассеивания тепла 3 Вт, данный предохранитель может быть использован при 400 В номинального напряжения или менее.

Можно ли использовать предохранитель 10,3 x 38 мм 32 А gG в держателе предохранителя 10,3 x 38 мм E 90/32 с номинальным напряжением более 400 В?

В случае E 9F10 GG32 использование номинального напряжения более 400 В не позволяет оборудованию соблюдать предел максимальной рассеиваемой мощности.

Следует ли всегда понижать номинальное напряжение, если используется предохранитель с номинальным током, превышающим значение в таблице?

Нет, это зависит от технических характеристик предохранителя. Понижение номинального значения не требуется для предохранителей E 9F 8 gG 20, так как они обеспечивают (при 400 В переменного тока) 2,30 Вт рассеиваемой мощности, что ниже, чем предел в 2,5 Вт, установленный стандартом.

Значение максимальной рассеиваемой мощности для цилиндрических предохранителей согласно IEC EN 60269-2-1 (ст. 5-5)

Время-токовая характеристика	Плавкий предохранитель			
	8,5 x 31,5	10,3 x 38	14 x 51	22 x 58
gG	2,5 Вт	3 Вт	5 Вт	9,5 Вт
aM	0,9 Вт	1,2 Вт	3 Вт	7 Вт

В таблице приведены значения максимальной рассеиваемой мощности предохранителей, учитывая размер и время-токовую характеристику. Выделенные значения соответствуют пределу максимальной рассеиваемой мощности для держателей предохранителей.

E9F gG

Рассеиваемая мощность [Вт]

In [A]	Размер			
	8,5x31,5	10,3x38	14x51	22x58
0.5	0.55	2		
1	0.35	2.5	3.4	
2	0.45	0.70	1	1.20
4	0.06	0.80	1.10	1.30
6	0.83	0.90	1.20	1.40
8	1	1.10	1.50	1.65
10	1.2	1.35	1.80	2
12	1.3	1.55	2.10	2.40
16	1.7	1.90	2.55	3
20	2	2.30	3	3.40
25	2.4	2.80	3.50	3.80
32		3	3.80	4.30
40			4.40	5.10
50			4.70	5.50
63				6.70
80				8
100				9
125				12.5

Важно убедиться, что рассеиваемая предохранителем мощность не превышает предел, допустимый для держателя, в котором он размещен. Синим цветом показаны максимальные значения рассеиваемой мощности в соответствии со спецификациями серии E 90

Защита и обеспечение безопасности –технические данные Предохранители E 9F

Характеристики tI

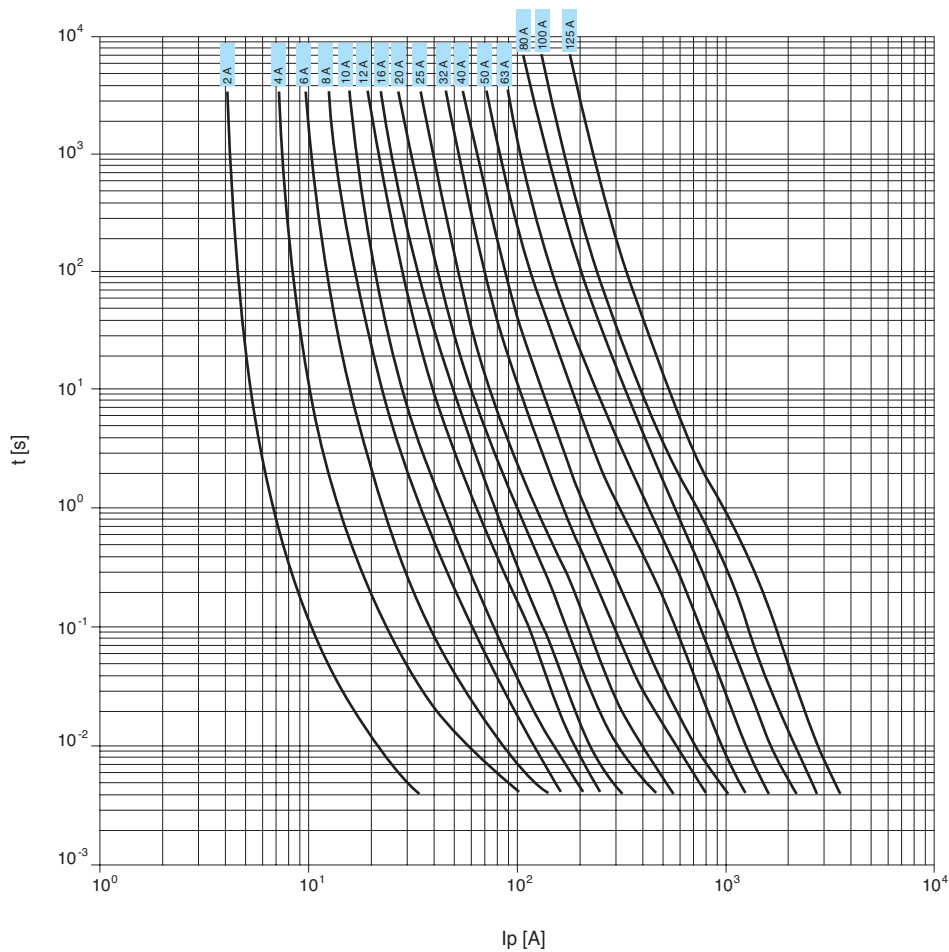

2CSCH00041F0202

Характеристики I²t

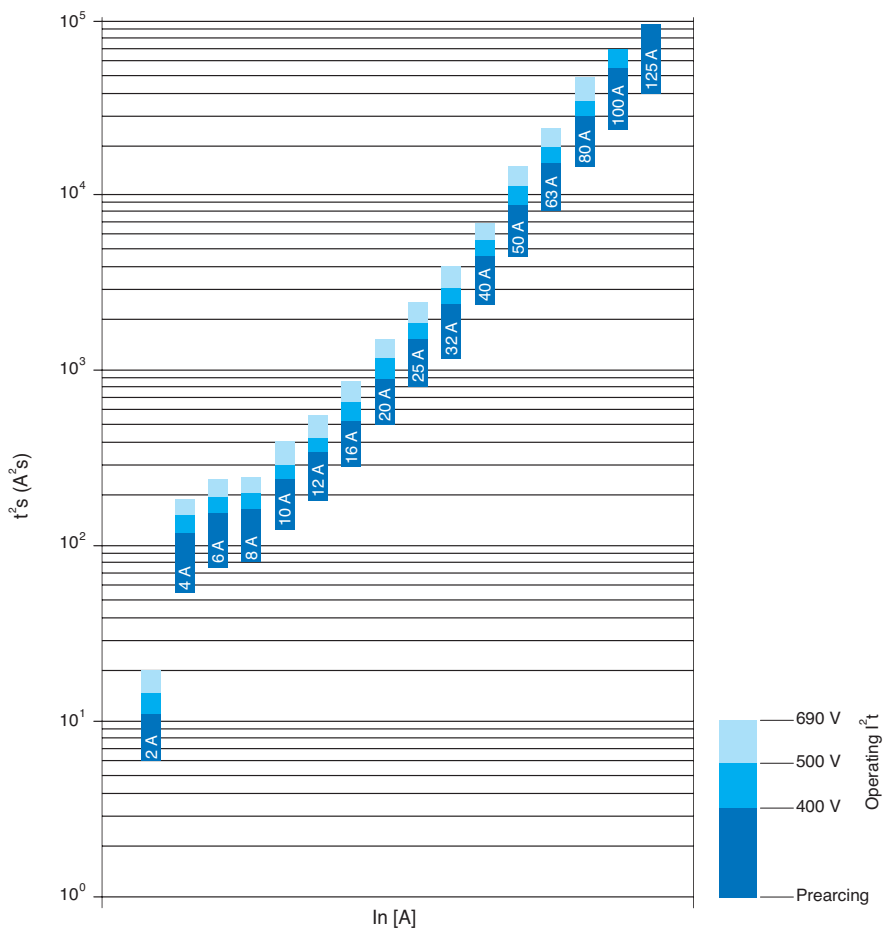

2CSC400042F0202

Превышение температуры

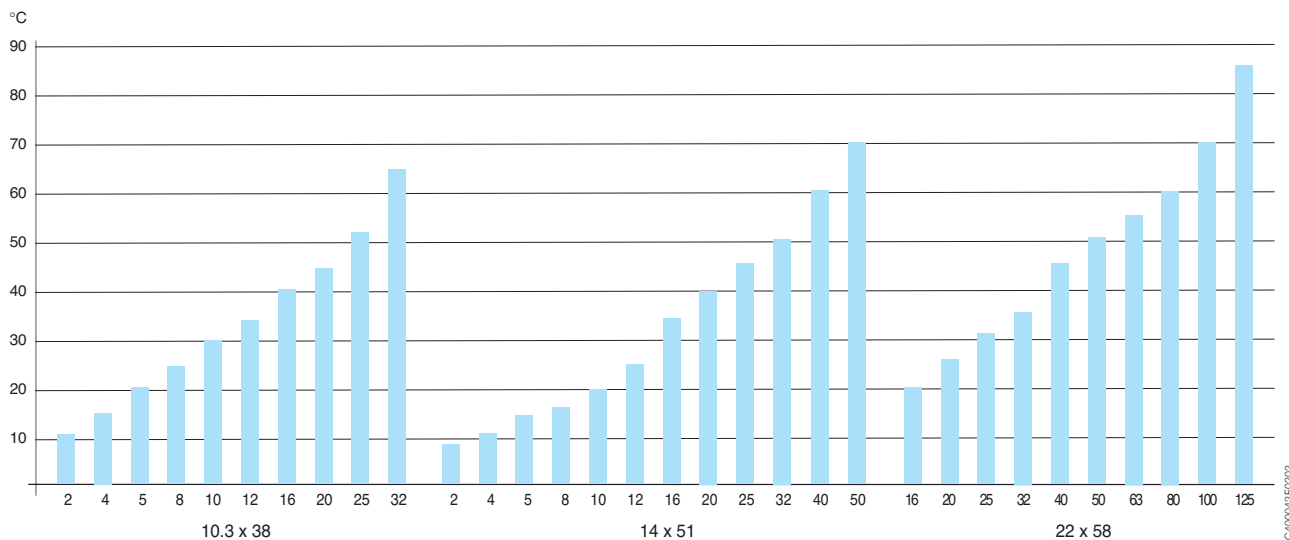

2CSC400042F0202

Защита и обеспечение безопасности –технические данные Предохранители E 9F

E9F aM

Рассеиваемая мощность [Вт]

In [A]	Размер			
	8,5x31,5	10,3x38	14x51	22x58
0.5		0.50	0.75	
1	0.09	0.13	0.18	0.20
2	0.15	0.20	0.25	0.30
4	0.26	0.30	0.40	0.50
6	0.35	0.45	0.55	0.65
8	0.47	0.55	0.65	0.75
10	0.55	0.65	0.75	0.85
12	0.7	0.75	0.85	1
16		0.90	1.20	1.40
20		1.10	1.50	1.70
25		1.40	1.80	2
32		2	2.10	2.60
40			2.60	3.20
45			2.80	
50			2.90	3.90
63				4.60
80				5.60
100				6.50
125				9.50

10

Важно убедиться, что рассеиваемая предохранителем мощность не превышает предел, допустимый для держателя, в котором он размещен. Синим цветом показаны максимальные значения рассеиваемой мощности в соответствии со спецификациями серии E 90.

Характеристики tI

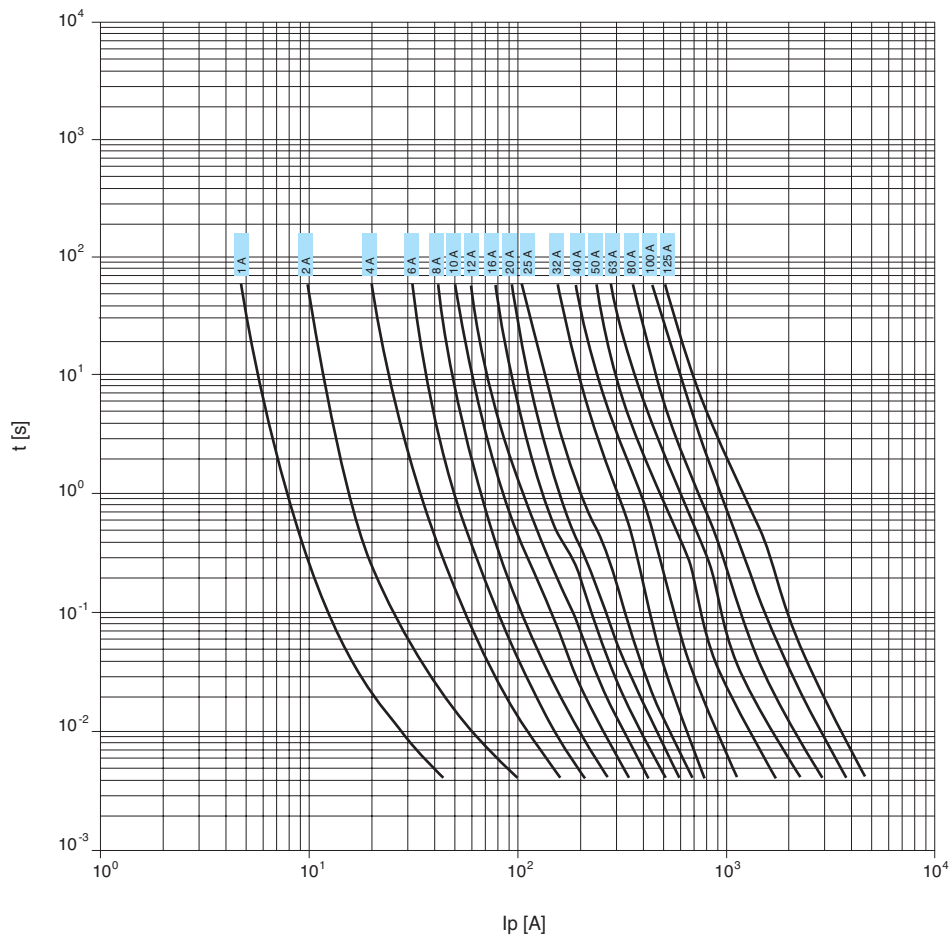

25SC400045F0202

Защита и обеспечение безопасности –технические данные Предохранители E 9F

Характеристики I²t

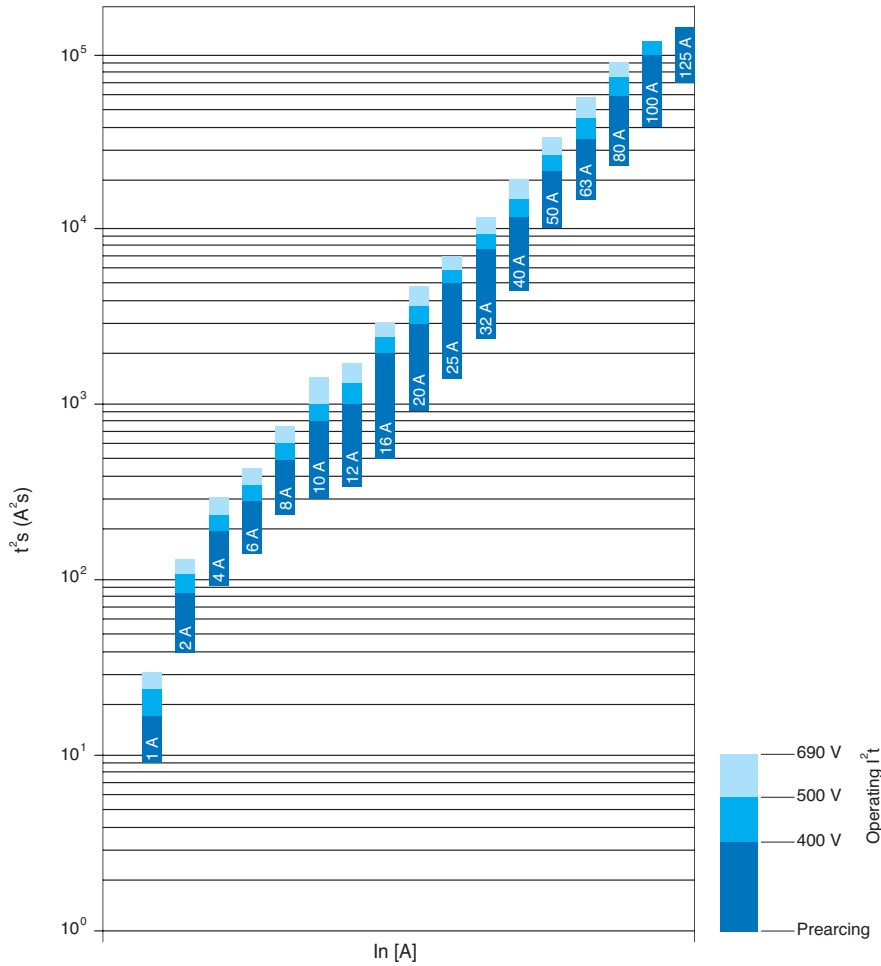

2GSC2100046F0202

Превышение температуры

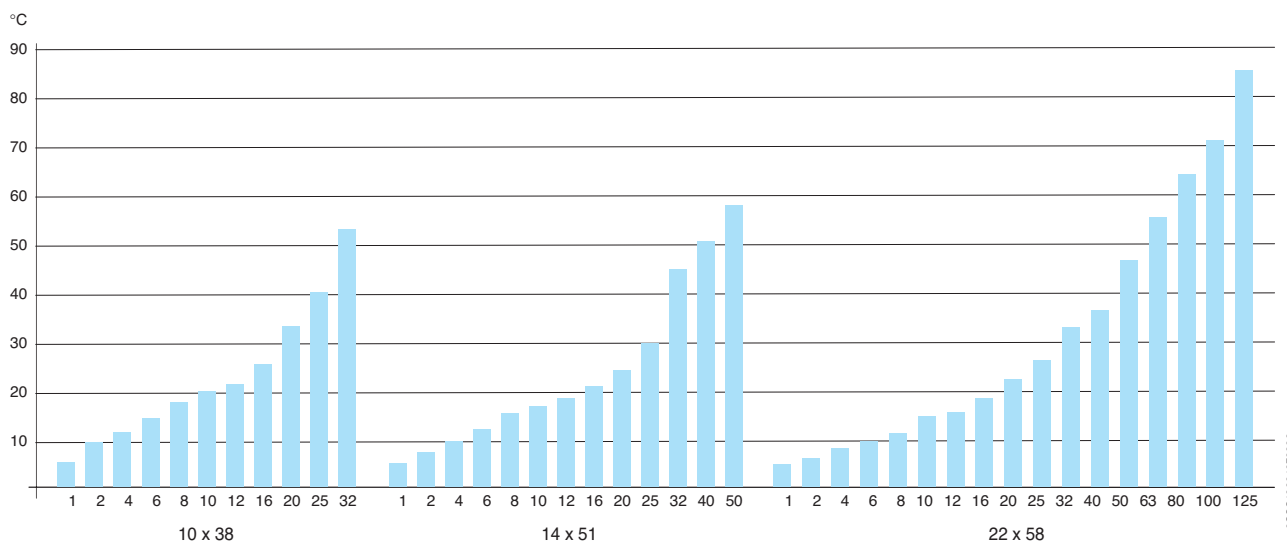

2GSC2100046F0202

Защита и обеспечение безопасности –технические данные

Реле последовательности фаз SQZ3

Принцип работы

Через выходное реле с контактом в защитном переключении устройства последовательности фаз SQZ3 для трехфазных сетей 400 В переменного тока позволяют контролировать управление наличием последовательности фаз, а также минимальным напряжением (регулируется до 70% V_n). В случае любого дефекта устройство работает в пределах диапазона от 2 до 20 секунд с возможностью контролировать соответствующие акустические сигналы, контакторы управления двигателем или автоматические выключатели.

Окружающие условия применения

Установка реле последовательности фаз SQZ3 особенно подходит для тех условий, при которых

необходимо контролировать работу трехфазной сети и сигнализировать о дефектах.

Пример установки

Как показано на схемах, одной из возможных сфер применения является установка реле последовательности фаз SQZ3 в универмаге, где в цепи питания эскалатора происходит изменение фазы, определяющее вмешательство реле SQZ3 в действия контактора ESB, и вызывающее блокировку двигателя и световую аварийную индикацию.

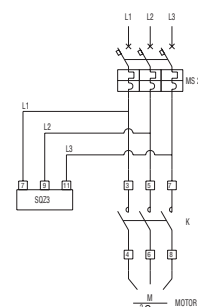
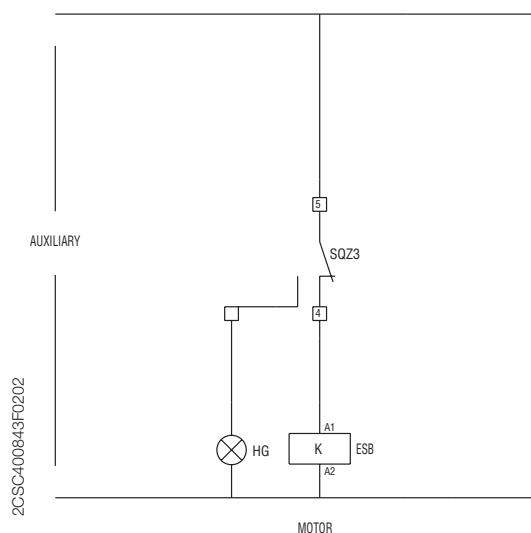
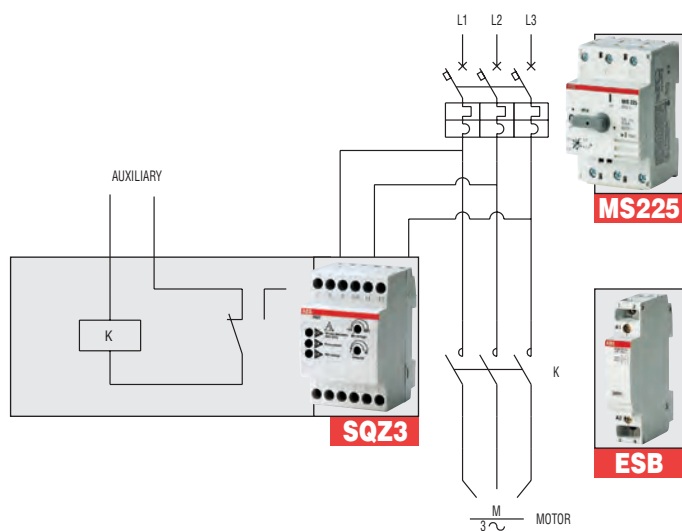
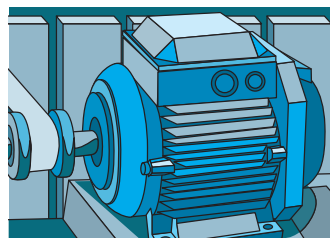
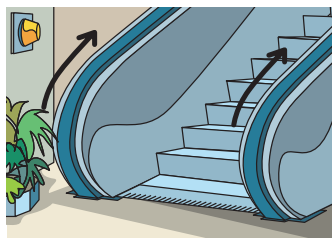
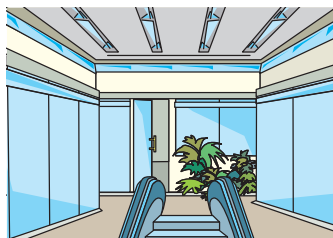

Защита и обеспечение безопасности –технические данные Реле макс. и минимального тока/напряжения RH/RL

Пример применения реле минимального и максимального напряжения

Описание принципа работы реле минимального напряжения (RLV)

Контроль нагрузки со следующими исходными условиями:

$I_n = 5$ А (номинальный рабочий ток)

$V_n = 230$ В перем. (номинальное рабочее напряжение)

$V_{min} = 200$ В перем. (порог срабатывания реле минимального напряжения RLV)

1. Подключите реле в соответствии со схемой (согласно $V_{min} = 200$ В).

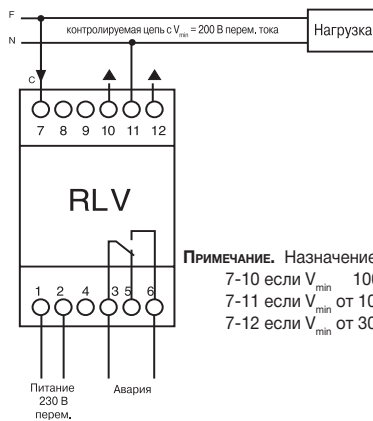

ПРИМЕЧАНИЕ. Назначение клемм:
7-10 если $V_{min} = 100$ В
7-11 если V_{min} от 100 В до 300 В
7-12 если V_{min} от 300 В до 500 В

2. Установите регулятор «Current %» на 66,7%, поскольку:

$$V\% = \frac{200 (V_{min})}{300 (V_{set})} \times 100 = 66,7\%$$

при подключении к клеммам 7-11.

3. Установите регулятор «Hysteresis %». При уставке 10% реле будет оставаться включенным в диапазоне от 200 В до 220 В ($200 \text{ В} + 10\% = 220 \text{ В}$). Срабатывание реле будет происходить при 200 В, а возврат в нормальное состояние при 220 В.
4. Установите регулятор «Delay», позволяющий задержать срабатывание реле на время от 1 с до 30 с. В течение отсчета задержки мигает светодиод «Power ON»; по истечении времени задержки реле срабатывает и непрерывно горит светодиод «Авария».

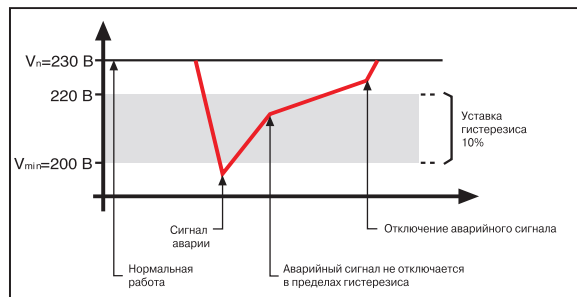

Описание принципа работы реле максимального напряжения (RHV)

Контроль нагрузки со следующими исходными условиями:

$I_n = 5$ А (номинальный рабочий ток)

$V_n = 230$ В перем. (номинальное рабочее напряжение)

$V_{max} = 250$ В перем. (порог срабатывания реле максимального напряжения RHV)

1. Подключите реле в соответствии со схемой (согласно $V_{max} = 250$ В).

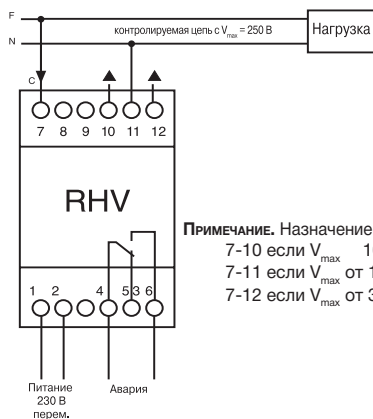

ПРИМЕЧАНИЕ. Назначение клемм:
7-10 если $V_{max} = 100$ В
7-11 если V_{max} от 100 В до 300 В
7-12 если V_{max} от 300 В до 500 В

2. Установите регулятор «Current %» на 83,33%, поскольку:

$$V\% = \frac{250 (V_{max})}{300 (V_{set})} \times 100 = 83,33\%$$

при подключении к клеммам 7-11.

3. Установите регулятор «Hysteresis %». При уставке 5% реле будет оставаться включенным в диапазоне от 237,5 В до 250 В ($250 \text{ В} - 5\% = 237,5 \text{ В}$). Срабатывание реле будет происходить при 250 В, а возврат в нормальное состояние при 237,5 В.
4. Установите регулятор «Delay», позволяющий задержать срабатывание реле на время от 1 с до 30 с. В течение отсчета задержки мигает светодиод «Power ON»; по истечении времени задержки реле срабатывает и непрерывно горит светодиод «Авария».

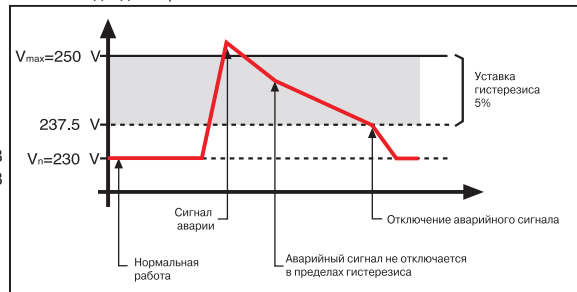

Защита и обеспечение безопасности –технические данные Устройства контроля изоляции

ISOLTESTER-DIG-PLUS

Новый Isoltester-DIG-PLUS выделяется своими превосходными и выдающимися конструктивными и функциональными характеристиками. В отличие от обычных устройств контроля изоляции используется самая современная технология контроля состояния изоляции сети.

Эти устройства управляют сетью, подавая постоянное напряжение между линией электропитания устройства и землей. Прямой ток, генерируемый таким образом, состоит из омических и емкостных компонентов, соотношение которых устанавливает общий уровень утечки; если он больше заданного порогового значения, устройство включает сигнал тревоги. Тем не менее, регистрация токовых значений может искажаться из-за постоянных составляющих, испускаемых электро-медицинским оборудованием, которое все чаще подключается к системе, в результате чего срабатывает устройство контроля изоляции даже тогда, когда причиной служит не превышение порога контролируемых значениями, а фактическое замыкание на землю.

Новое устройство Isoltester-DIG-PLUS, с другой стороны, вводится в кодированную сигнальную цепь управления, которая не влияет на расчет общей утечки. Таким образом можно избежать ложных сигналов тревог, увеличивая эффективность контроля, осуществляемого

над изоляцией питающей линии. Устройства контроля ISOLTESTER-DIG-PLUS также предлагают новые функции, в которые входят:

- возможность устанавливать точное пороговое значение изоляции сети от 50 до 100 кОм вместо выбора диапазона, заранее установленного производителем.
- температурный контроль первичной и вторичной обмотки (T1 и T2) изолирующего трансформатора
- путем мониторинга максимального тока через трансформаторы тока для обнаружения состояния перегрузки
- Экран на дисплее, показывающий все записанные измерения
- программируемый релейный выход для дистанционной сигнализации неисправности внутри устройства, низкого состояния изоляции, записи высоких значений температуры и достижения максимального порога тока
- последовательный порт RS485 для подключения устройства к другому оборудованию управления и защиты, персональным компьютерам и т.д. по протоколу связи Modbus RTU
- Режим ошибка/сбой связи, самодиагностика для поиска неисправности внутри устройства, для контроля подключения к сети для мониторинга и правильной работы термометрического датчика.

Новое устройство ISOLTESTER-DIG также доступно в версии RZ, для контроля изоляции в сетях до 230 В переменного тока



Традиционное устройство
контроля изоляции



ISOLTESTER-DIG-PLUS

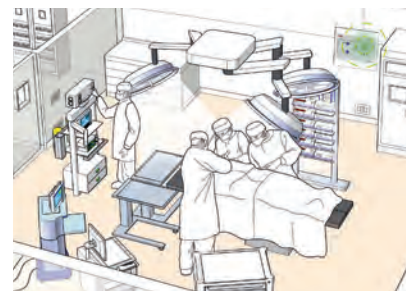
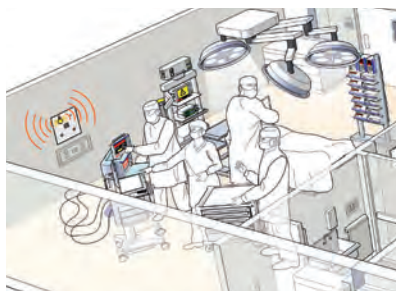
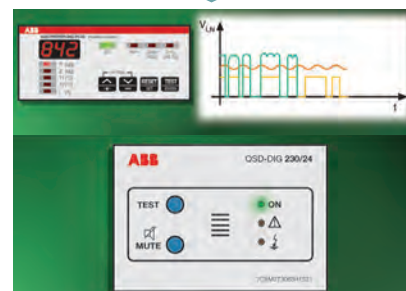

Защита и обеспечение безопасности –технические данные Устройства контроля изоляции

QSD-DIG 230/24

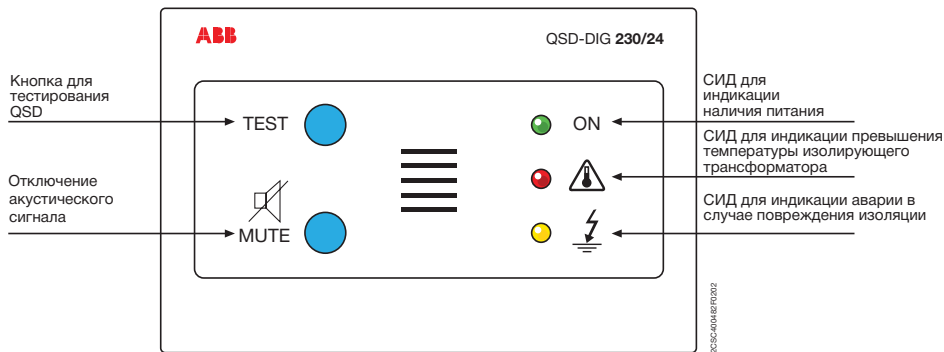

Функционирование индикаторов на фронтальной панели



Принцип работы

ISOLTESTER-DIG-PLUS использует кодированный измерительный сигнал, что гарантирует надежные измерения даже при наличии сильных нелинейных искажений.

Окружающие условия применения

Благодаря предотвращению ложных срабатываний ISOLTESTER-DIG-PLUS идеально подходит для всех медицинских учреждений группы 2, которые нуждаются в надежной эксплуатации без перебоев.

Пример установки

Обычные ЭЛТ или ЖК-дисплеи, портативные системы подачи кислорода, рентгеновское и стерилизационное

оборудование могут быть причинами сетевых помех. В отличие от обычных устройств контроля изоляции ISOLTESTER-DIG-PLUS использует кодированный измерительный сигнал, который не зависит от сетевых помех.

Медицинский персонал, таким образом, может продолжать работу в обычном режиме, без каких-либо перерывов из-за ложных срабатываний.

Без ISOLTESTER-DIG-PLUS



С ISOLTESTER-DIG-PLUS

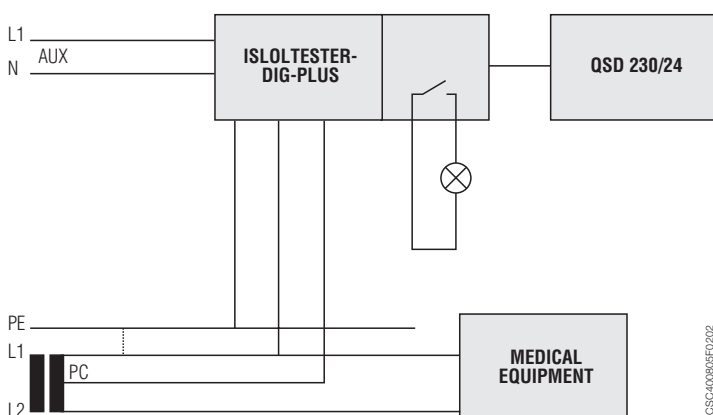
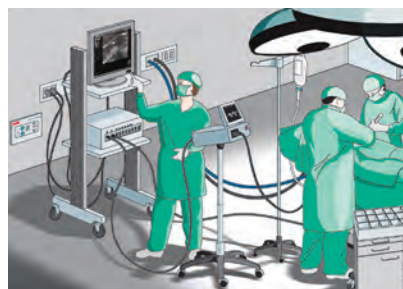
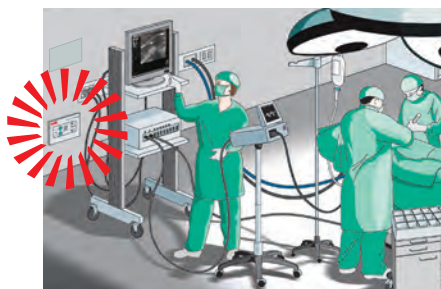

Защита и обеспечение безопасности –технические данные Изолирующие трансформаторы TI для медицинских учреждений

Клеммы и место серийного номера

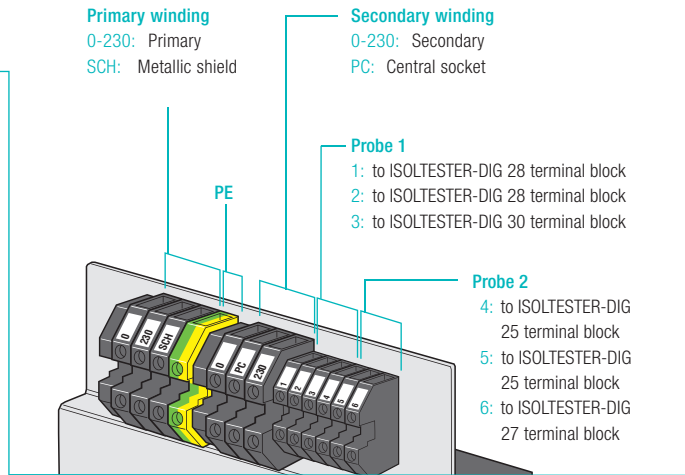
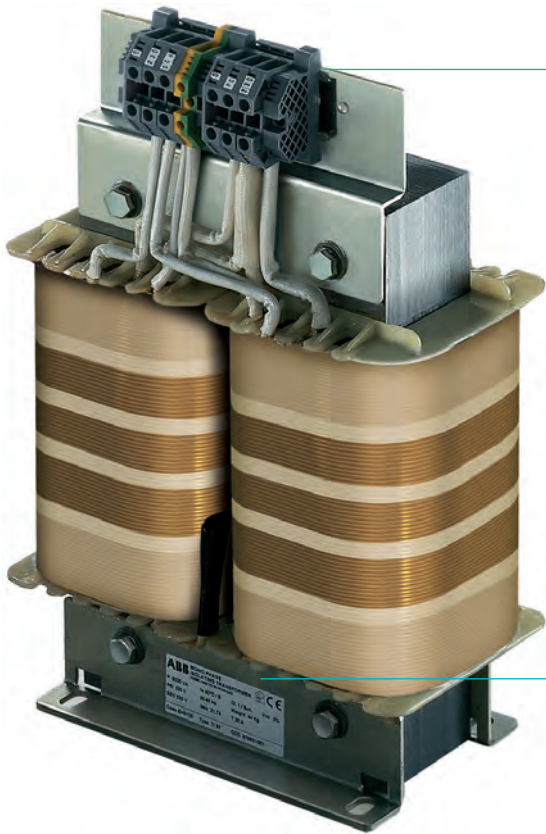

Serial number
printed on the metallic base,
to be provided when requesting
testing certificate



2CSC400051FC202

Защита и обеспечение безопасности –технические данные Распределительные устройства QSO для медицинских учреждений

Рабочие схемы

QSO S

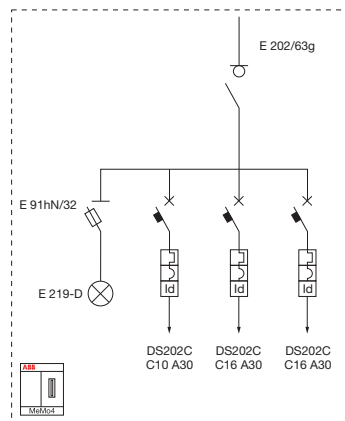

Устройства, показанные на схеме внутри пунктирной линии, доступны только в версии Premium

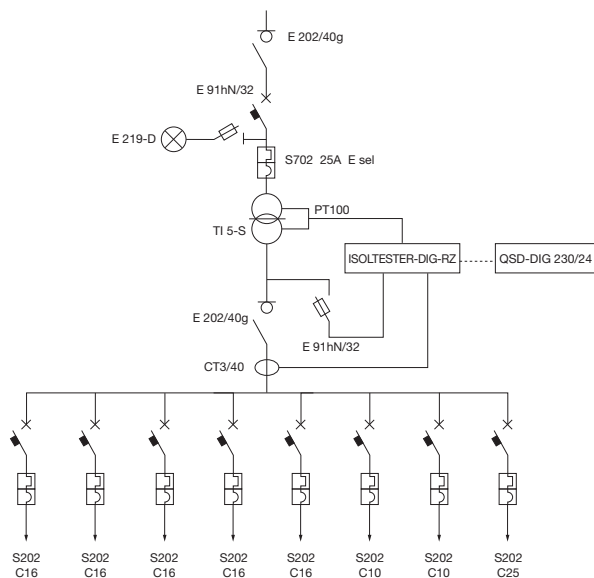

2CSC41001307F0004

Описание	QSO 3S Classic	QSO 5S Classic	QSO 3S Premium	QSO 5S Premium
Выключатель-разъединитель 2P 40 A E202/40g	2	2	2	2
Выключатель-разъединитель 2P 63 A E202/63g			1	1
Держатель предохранителя E 91hN/32	2	2	3	3
Зеленая лампа индикатора 1/2 сети на E219-D	1	1	2	2
USB2.0 модульное устройство хранения 4ГБ MeMo4	1	1	1	1
Устройство контроля изоляции ISOLTESTER-DIG-RZ	1	1	1	1
Модульный автоматический выключатель 6 кА 2P C10 S202	2	2	2	2
Модульный автоматический выключатель 6 кА 2P C16 S202	5	5	5	5
Модульный автоматический выключатель 6 кА 2P C25 S202	1	1	1	1
Модульный автоматический выключатель 25 кА 2P E25 S702	1	1	1	1
АВДТ 1N 10 A 0,03 A DS202 C C10 A30			1	1
АВДТ 1N 16 A 0,03 A DS202 C C16 A30			2	2
Комплект гасителя AMM	4	4	4	4
Трансформатор тока CT3 40/5 A	1	1	1	1
Изолирующий трансформатор для медицинских учреждений 3000 ВА 230/230 V TI 3-S	1		1	
Изолирующий трансформатор для медицинских учреждений 5000 ВА 230/230 V TI 5-S		1		1
Предохранитель 10 x 38 gG 2A E 9F10 GG2	4	4	6	6

Защита и обеспечение безопасности –технические данные Распределительные устройства QSO для медицинских учреждений

QSO M

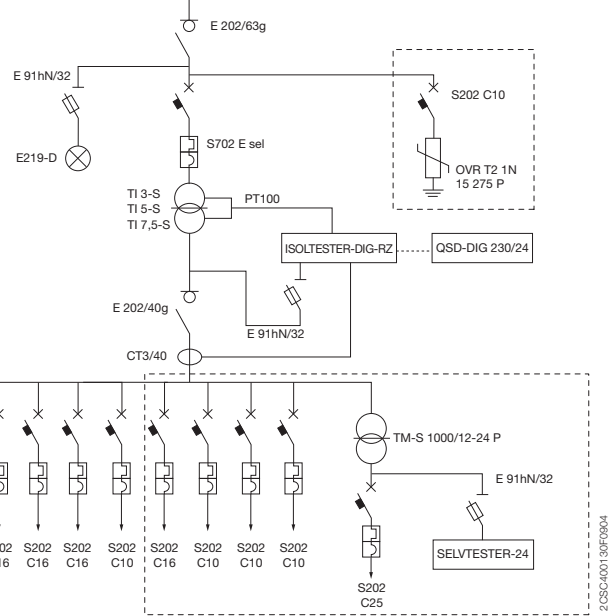
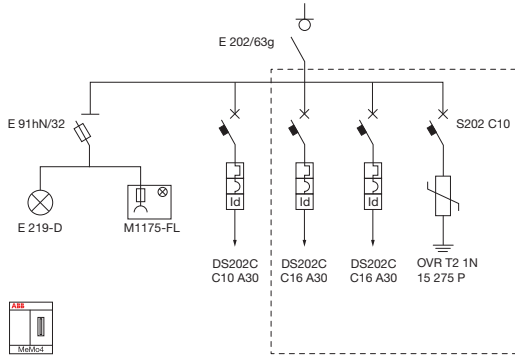

Устройства, показанные на схеме внутри
пунктирной линии, доступны только в версии
Premium

Описание	QSO 3M Classic	QSO 5M Classic	QSO 7,5M Classic	QSO 3M Premium	QSO 5M Premium	QSO 7,5M Premium
Выключатель-разъединитель 2P 63 A E202/63g	3	3	3	3	3	3
Держатель предохранителя E 91hN/32	3	3	3	4	4	4
Зеленая лампа индикатора 1/2 сети на E219-D	2	2	2	2	2	2
USB2.0 модульное устройство хранения 4ГБ MeMo4	1	1	1	1	1	1
Устройство контроля изоляции ISOLTESTER-DIG-RZ	1	1	1	1	1	1
Устройство контроля изоляции 24 В SELVTESTER-24				1	1	1
Устройство защиты от импульсных перенапряжений OVRT2 1N 15 275				2	2	2
Модульный автоматический выключатель 6 кА 2P C10 S202	3	3	3	8	8	8
Модульный автоматический выключатель 6 кА 2P C16 S202	7	7	7	8	8	8
Модульный автоматический выключатель 6 кА 2P C25 S202				1	1	1
Розетка Shucko с лампой и предохранителем 2P+T 16 А M1175-FL	1	1	1	1	1	1
Модульный автоматический выключатель 25 кА 2P E25 S702	1	1	1			1
Модульный автоматический выключатель 25 кА 2P E35 S702			1			1
АВДТ 1N 10 А 0,03 А DS202 С C10 А30	1	1	1	1	1	1
АВДТ 1N 16 А 0,03 А DS202 С C16 А30				2	2	2
Комплект гасителя АММ	4	4	4	8	8	8
Трансформатор тока СТЗ 40/5 А	1	1	1	1	1	1
Управляющий и защитный трансформатор TM-S 1000/12-24 P. 230-400 В S. 24 В				1	1	1
Изолирующий трансформатор для медицинских учреждений 3000 ВА 230/230 В TI 3-S	1			1		
Изолирующий трансформатор для медицинских учреждений 5000 ВА 230/230 В TI 5-S		1			1	
Изолирующий трансформатор для медицинских учреждений 7500 ВА 230/230 В TI 7,5-S			1			1
Предохранитель 10 x 38 gG 2A E 9F10 GG2	6	6	6	8	8	8

Защита и обеспечение безопасности –технические данные Распределительные устройства QIT для защиты и питания центра обработки данных

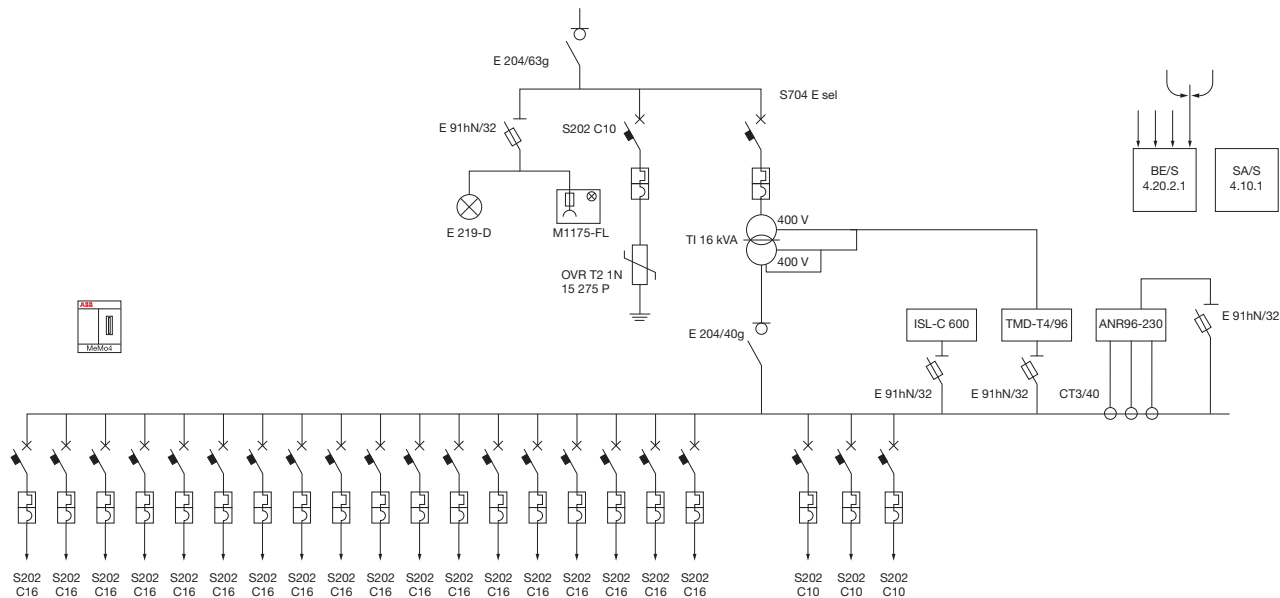

Устройства управления и сигнализации

Технические данные

Переключатели E 200

Выдерживаемый ток при КЗ для E200

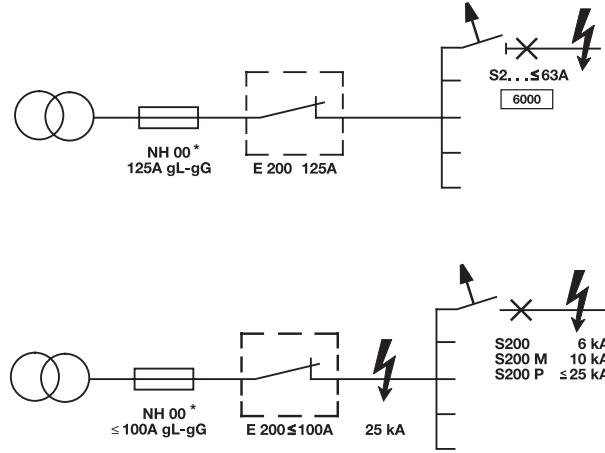

Использование E 200 с S2C-H6R

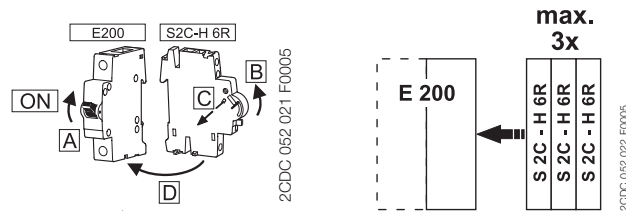

Коммутационная способность E 200 на пост. токе

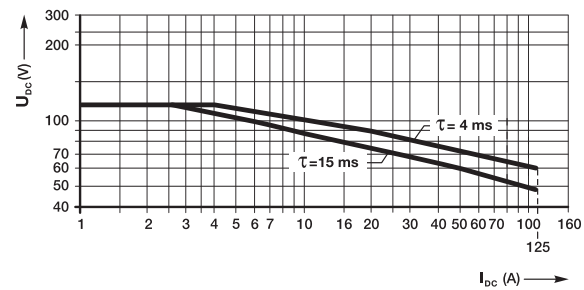

Устройства управления и сигнализации

Технические данные

Переключатели E 210

Коммутационная способность на пост. токе для E211 16A

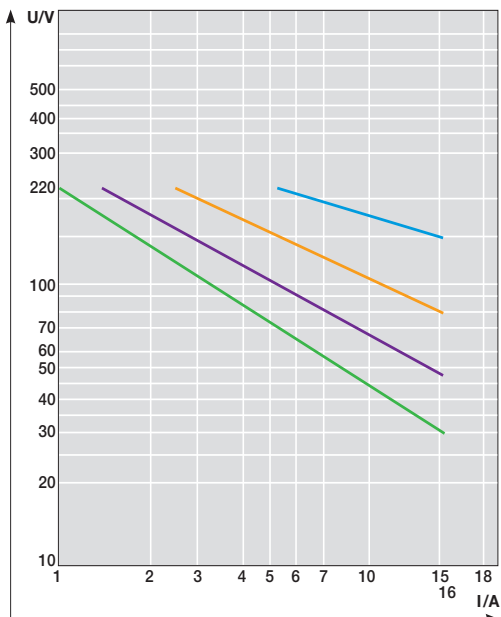

Коммутационная способность на пост. токе для E211 25A

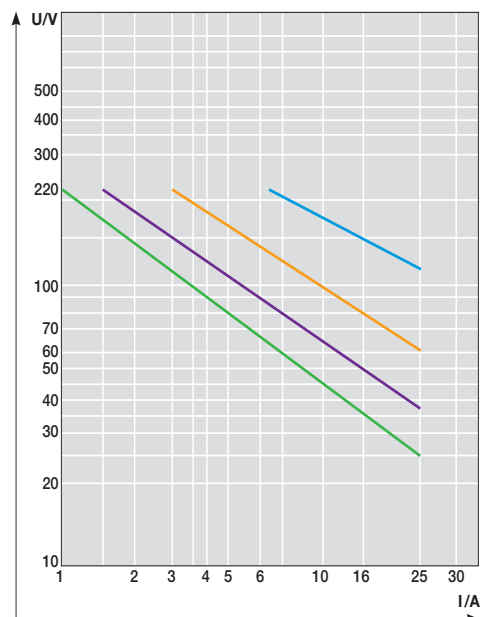

Коммутационная способность на пост. токе для E211 32A

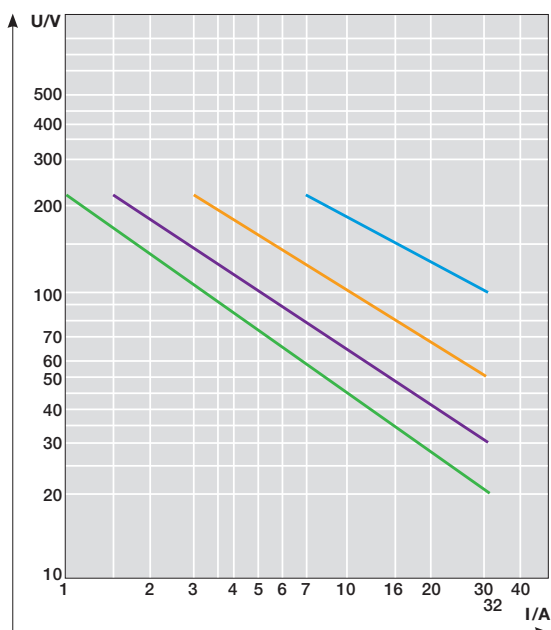

- Резистивная нагрузка
- NO контакт
- N3 контакт
- Нагрузка с временной постоянной $t=15$ мсек (индуктивная нагрузка)
- NO контакт
- N3 контакт

Устройства управления и сигнализации

Технические данные

Контакторы ESB

Сертификаты и разрешения



Монтажные положения

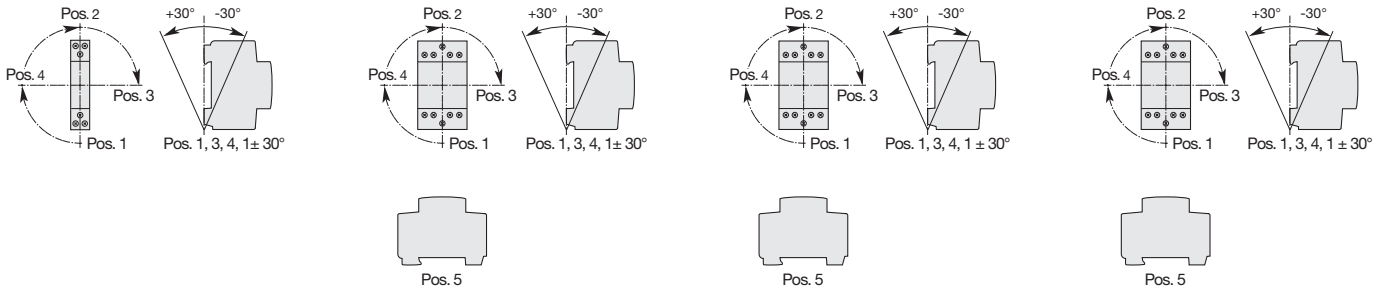

Электрическая износостойкость

АС-1 / 400 В (3 фазы) для ESB 20, 24, 40, 63



АС-3 / 400 В (3 фазы) для ESB 24, 40, 63

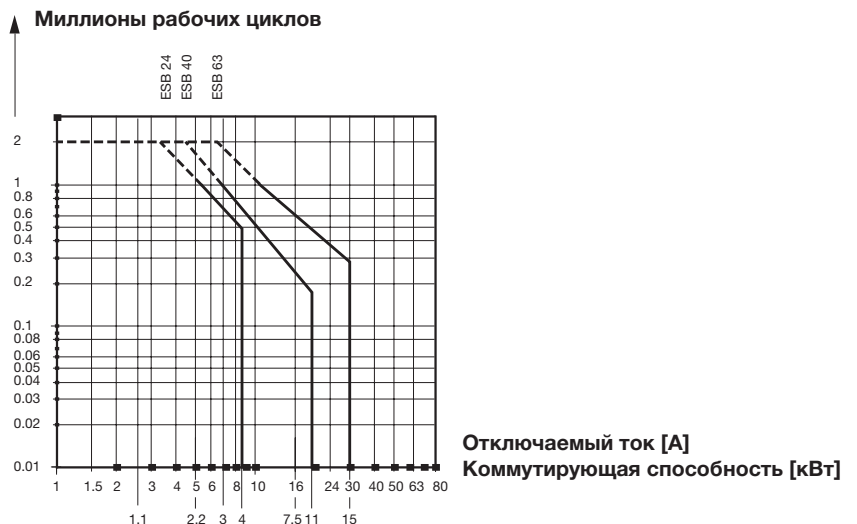

Устройства управления и сигнализации

Технические данные

Контакторы EN

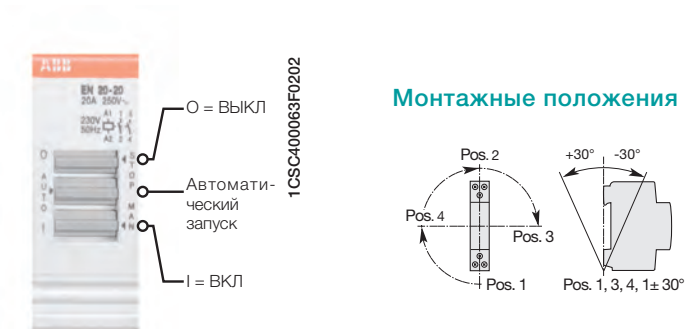

Аксессуары для контакторов ESB и EN

Защитная крышка



ESB-PLK 40/63



ESB-PLK 24

Вспомогательные контактные блоки



Устройства управления и сигнализации

Технические данные

Контакторы

Включение и отключение питания ламп, управление освещением

Используйте таблицу для выбора контактора с учётом вида ламп и суммарного номинального тока на полюс.

Температура окружающей среды вблизи контактора не должна превышать 55 °C.

При превышении указанной в таблице ёмкостной нагрузки в цепи могут возникнуть недопустимые скачки тока при включении освещения.

Уровень импульсов тока обусловлен длиной и сечением используемого кабеля, типом питания и характеристиками лампы. Поэтому значения в таблице приведены только для информации.

В случае трехфазного питания цепей освещения без нейтрали допустимый максимальный ток на фазу равняется значению, указанному в таблице и умноженному на 0,58.

		ESB20/EN20	ESB/EN24	ESB/EN40	ESB63
Ёмкость компенсатора, на фазу	C_{\max} [mF]	75	100	350	500
Тип ламп	Максимальный ток, протекающий через контактор (на каждый полюс) I_e [A]				
Лампы накаливания	60	6	7	20	30
Галогенные лампы	100	6	7	20	30
Люминисцентные лампы					
Без компенсации	I_e [A]	9	22	36	56
Параллельная компенсация	I_e [A]	3	3.5	10	15
Двухламповая схема	I_e [A]	9	22	36	56
Люминисцентные лампы с электронн. компенсатором	I_e [A]	3	7	20	30
Светодиодные лампы	I_e [A]	3	7	20	30
Ртутные лампы высокого давления					
Без компенсации	I_e [A]	9	11	18	28
Параллельная компенсация	I_e [A]	3	3.5	10	15
Металлогалогенные лампы					
Без компенсации	I_e [A]	9	11	18	28
Параллельная компенсация	I_e [A]	3	3.5	10	15
Натриевые лампы высокого давления					
Без компенсации	I_e [A]	9	11	18	28
Параллельная компенсация	I_e [A]	3	3.5	10	15
Натриевые лампы низкого давления					
Без компенсации	I_e [A]	9	11	18	28
Параллельная компенсация	I_e [A]	3	3.5	10	15
Электронные балластные устройства	I_e [A]	3	7	20	30

Устройства управления и сигнализации

Применение блокировочных реле

В офисах, супермаркетах или других крупных зданиях, блокировочные реле могут использоваться для гибкого и надежного управления системами освещения.

Применение блокировочных реле E290:

При каждом нажатии на кнопку, управляющий импульс поступает на катушку, что приводит к переключению контактов. Контакты остаются в последнем состоянии до поступления следующего импульса.

Последовательность переключения:

ВЫКЛ- ВКЛ – ВЫКЛ- ВКЛ

Основное применение блокировочных реле - задачи управления освещением отдельных зон или помещений. Переход из включенного в выключенное состояние легко выполняется с помощью импульсной команды. Благодаря этому, не требуется длительная подача напряжения на катушку реле. Положение контактов (ВКЛ/ВЫКЛ) сохраняется с помощью механической блокировки. В случае отключения питания, состояние контактов также сохраняется. Данная технология позволяет снизить потребление тока, исключить перегрев устройств электромагнитного типа и обеспечить энергосбережение.

Пример применения на коммерческих объектах

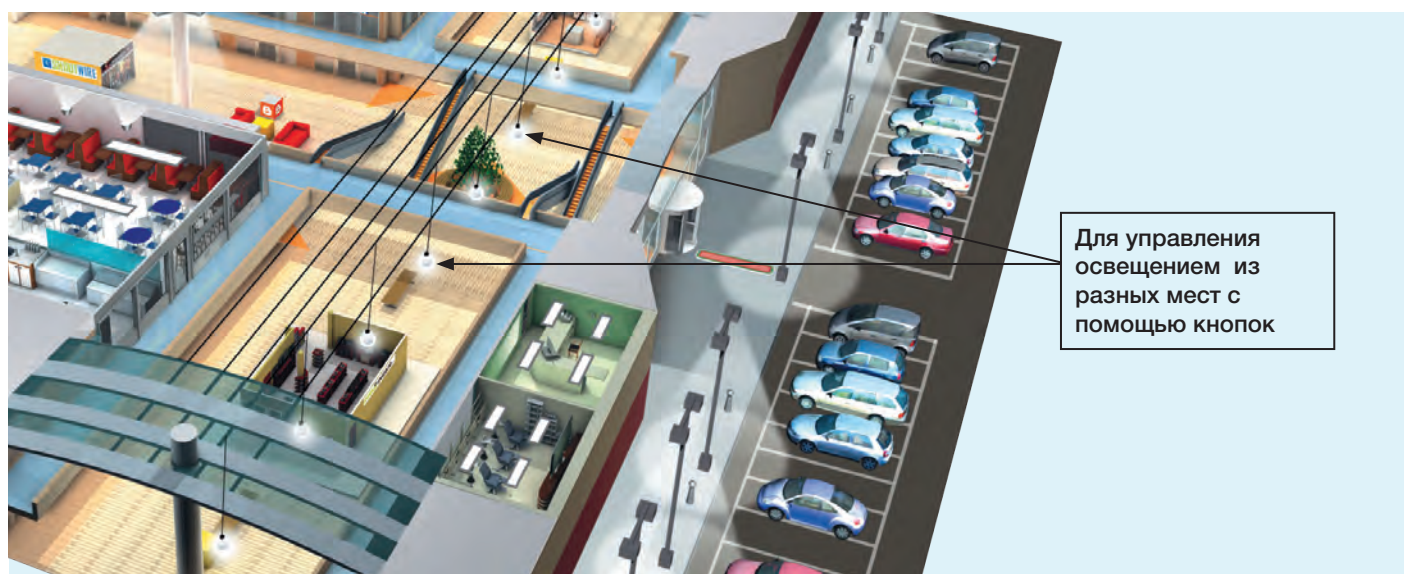

Устройства управления и сигнализации

Применение блокировочных реле

Применение E290 совместно с модулями центрального управления E293/X или E294

Управление освещением может осуществляться не только локально с помощью различных импульсных кнопок, но и посредством центрального управления. Для этого к реле с левой стороны присоединяется модуль центрального ВКЛ/ВЫКЛ.

Последовательность переключения:

Локальное => ВЫКЛ- ВКЛ

Центральное => ВЫКЛ- ВКЛ

(где центральное управление имеет приоритет)

Комбинация реле с модулем центрального ВКЛ/ВЫКЛ используется для возможности одновременного включения или отключения систем освещения, независимо от текущего состояния отдельных реле. Для индикации текущего состояния отдельных реле (ВКЛ/ВЫКЛ) может использоваться дополнительный контакт (присоединяется к реле с правой стороны) Другой возможный вариант это объединение E290 с модулем центрального управления E294, который имеет различное напряжение локального и центрального управления. Данная комбинация позволяет осуществить управление реле с помощью PLC (программируемого логического контроллера).

Пример применения в складских помещениях

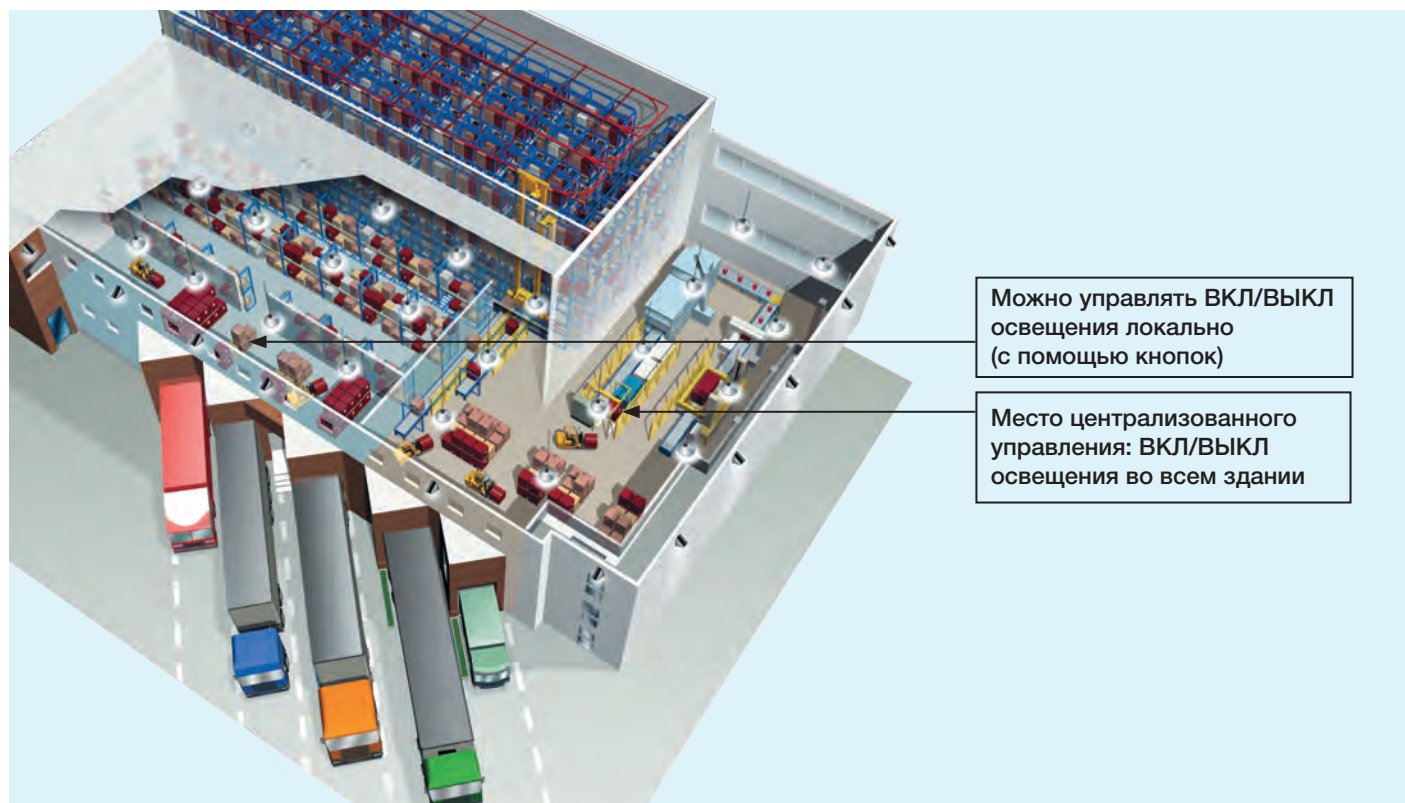

Устройства управления и сигнализации

Возможные варианты установки реле E290

Блокировочные реле E290

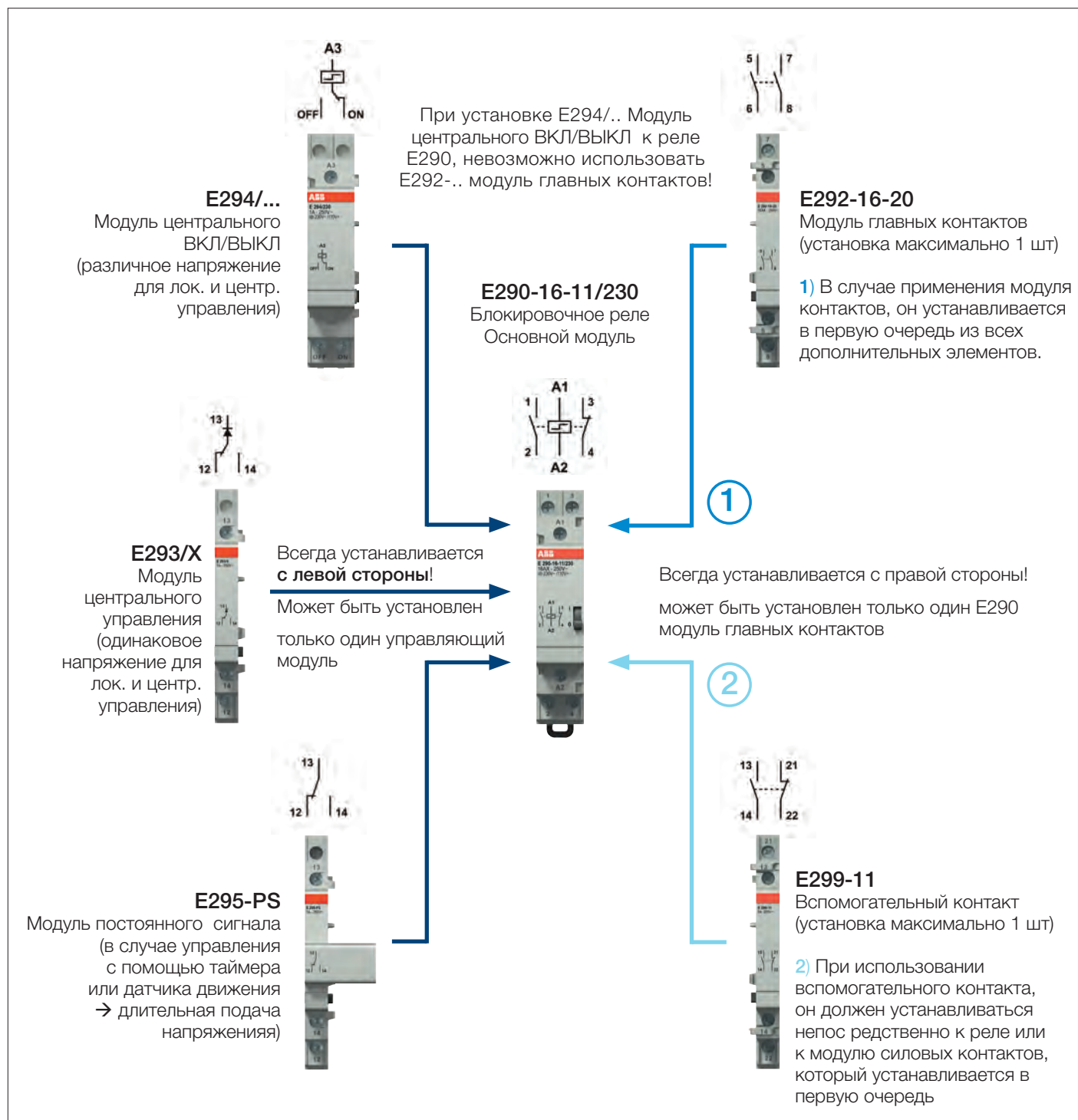

Информация по безопасности

Если реле устанавливаются вплотную друг к другу, рекомендуется использовать проставки в виде пустых модулей (заглушек ZLS). Это гарантирует оптимальное рассеивание тепла от главного модуля. Заглушки (ширина 9 или 18 мм) можно найти, как тип ZLS725 или ZLS726 (в зависимости от применения).

Устройства управления и сигнализации

Возможные варианты установки реле E290

E290-16-10 + E299-11 — Блокировочное реле со вспомогательным контактом



Применение для управления освещением посредством различных кнопок ; вспомогательный контакт (E299-11) используется для отображения текущего состояния системы освещения (ВКЛ/ВЫКЛ).

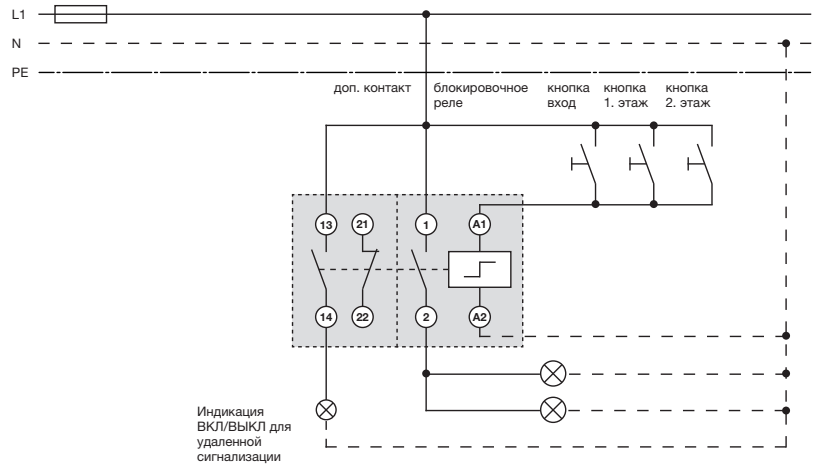

E290-16-10 + E292-16-11 + E299-11 — Блокировочное реле со вспомогательным контактом

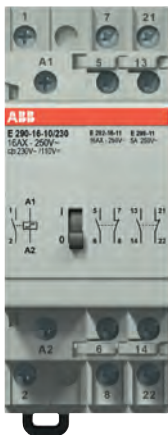

Блокировочные реле E290 с модулем главных контактов E292-16-11 (дополнительные силовые контакты) и со вспомогательным контактом для дистанционного отображения состояния силовых контактов (ВКЛ/ВЫКЛ).

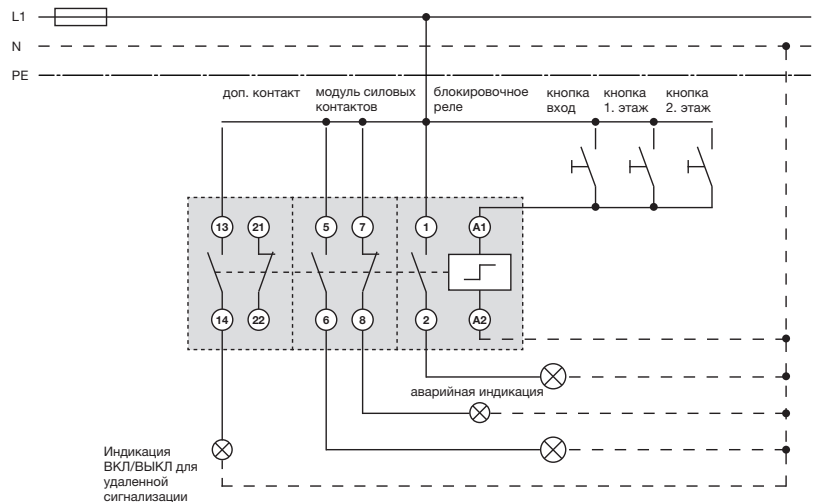

E290-16-10 + 295-PS — Блокировочное реле с модулем постоянного сигнала

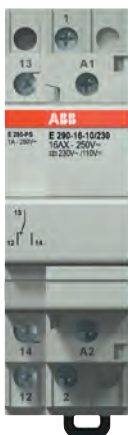

Данное решение позволяет управлять реле E290 посредством подачи длительного сигнала (например, управление с помощью таймера или реле освещенности). При использовании данного аксессуара ручное переключение недоступно.

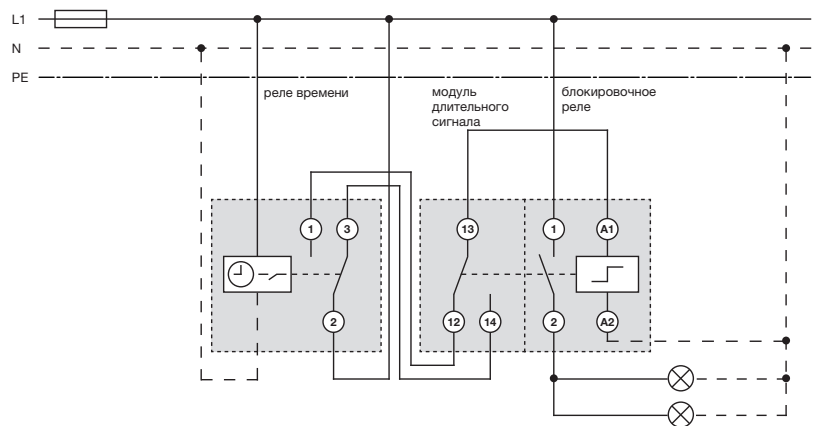

E290-16-10 + E293/X – Блокировочное реле с модулем центрального управления



Функция центрального управления реализуется посредством использования аксессуара E293/X. Модуль E293/X имеет такое же напряжение управления, как и реле. Управление освещением может производиться как локально с кнопок, так и централизованно с кнопок центрального ВКЛ/ВЫКЛ.

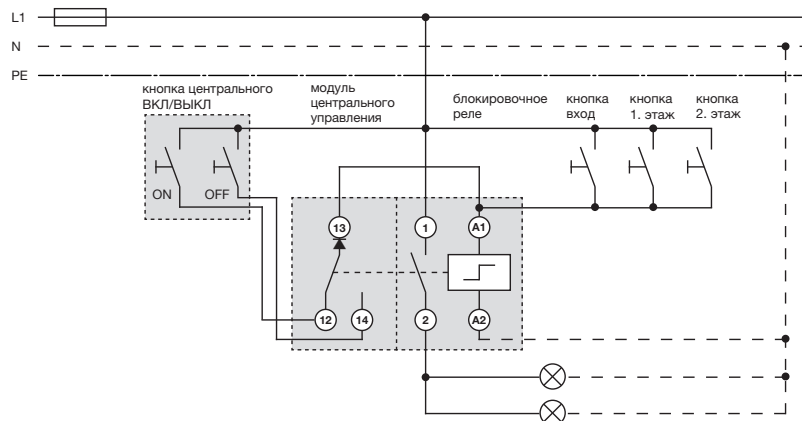

E290-16-10 + E294/230 – Блокировочное реле с модулем центрального управления

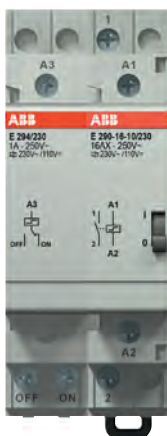

Вторая возможность реализации центрального ВКЛ/ВЫКЛ. Когда аксессуар E294/... присоединен, он имеет отличное напряжение управления. Управление освещением может осуществляться локально с кнопок. Кнопки центрального ВКЛ/ВЫКЛ осуществляют перевод всех реле в то или иное состояние.

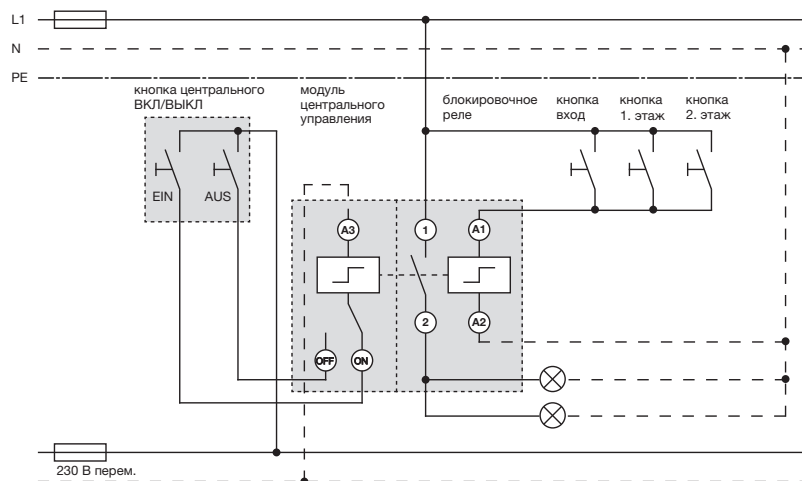

10

E296CP + E290-16-10 + E299-11 – Блокировочное реле со вспомогательным контактом и компенсаторным модулем



Компенсатор E296-CP используется каждый раз когда установленное количество локальных кнопок с подсветкой превышено. См. таблицу в каталоге на стр. 3/6.

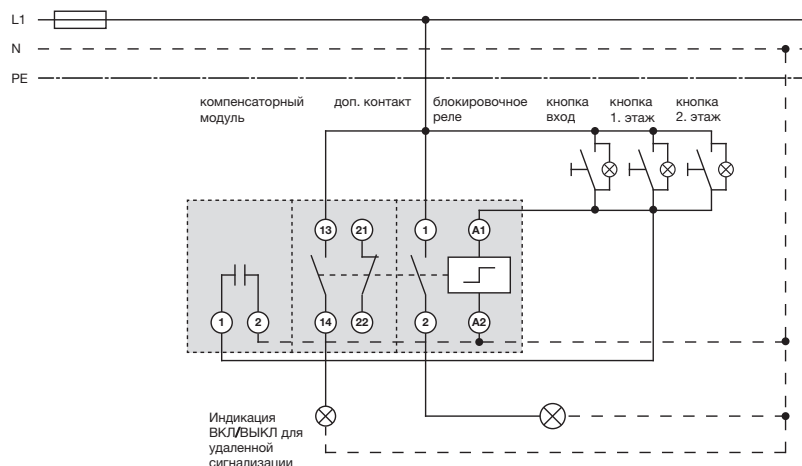

Устройства управления и сигнализации

Возможные варианты установки реле E290

E290-16-10 + E293/X + E295GM - Блокировочное реле с модулем центрального управления и групповым модулем

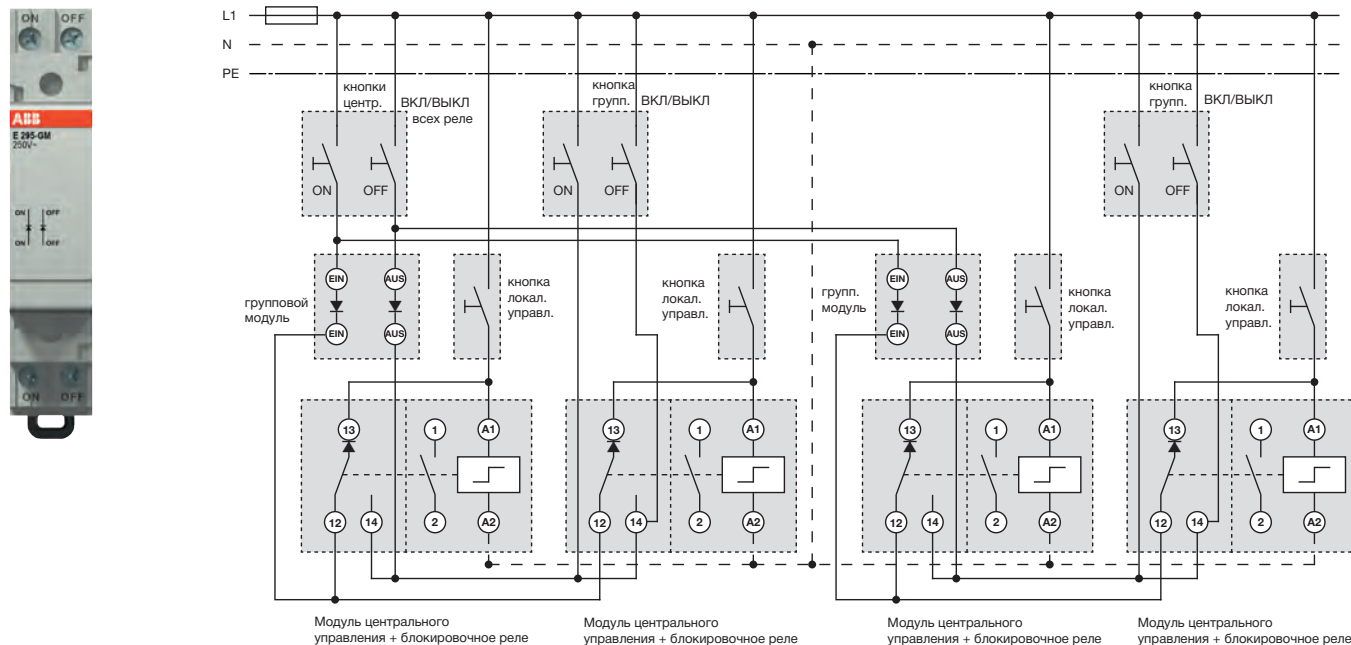

Пример центрального управления реле E290 при использовании с модулем E293/X, объединенным с групповым модулем E295-GM; С помощью локальных кнопок можно управлять каждым блокировочным реле. Используя групповые модули, можно разделить различные группы освещения. При нажатии на кнопку „групповое ВКЛ/ВЫКЛ“ можно индивидуально управлять каждой группой. Общая кнопка „Центральное ВКЛ/ВЫКЛ“ переводит все реле E290 в то или иное положение (ВКЛ/ВЫКЛ).

Устройства управления и сигнализации

Применение установочных реле

Благодаря особенностям установочных реле, они могут быть эффективно применены в автоматизированных системах управления зданием (BMS). Данные реле позволяют создавать современные и надежные системы управления потребителями.

Применение установочных реле E297:

Когда через установочное реле протекает ток, катушка реле притягивает один из главных контактов и меняет его положение. Катушка установочного реле должна находиться под напряжением для сохранения положения контактов. В случае когда напряжение пропадает, установочное реле переходит в выключенное состояние.

Последовательность переключения:

ВЫКЛ-ВКЛ

Главные области применения это внешнее освещение офисных зданий или парковочных мест торговых центров, а также крупные системы освещения. Таким образом, можно создавать гибкие и современные системы управления освещением, используя установочные реле E297. Команда для управления установочными реле может подаваться от реле освещенности, таймера или с помощью простого переключателя. Надежное управление внешними системами освещения реализуется с помощью команд на включение или отключение из единого центра. Чтобы установочное реле оставалось во включенном положении магнитная катушка должна постоянно находиться под напряжением. Потребление энергии установочного реле значительно снижено благодаря применению энергоэффективной катушки. Низкий уровень шума при переключении делает данные реле пригодными для использования в общественных зданиях.

Пример использования в коммерческих зданиях

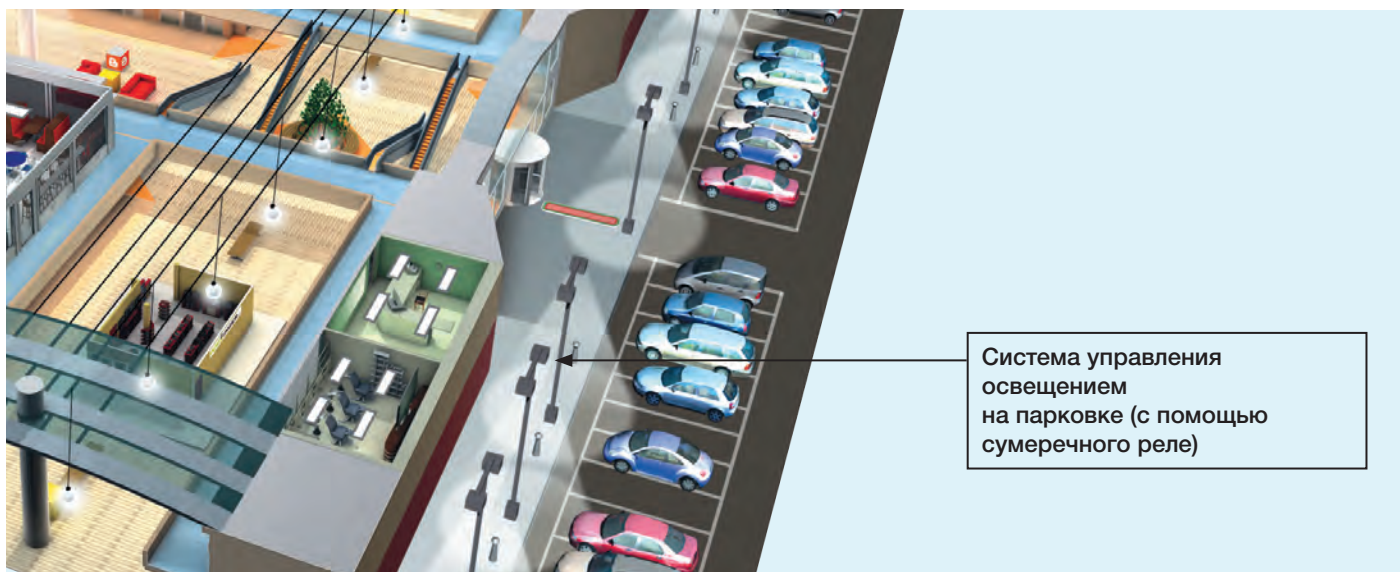

Устройства управления и сигнализации

Установочные реле

Установочные реле E297

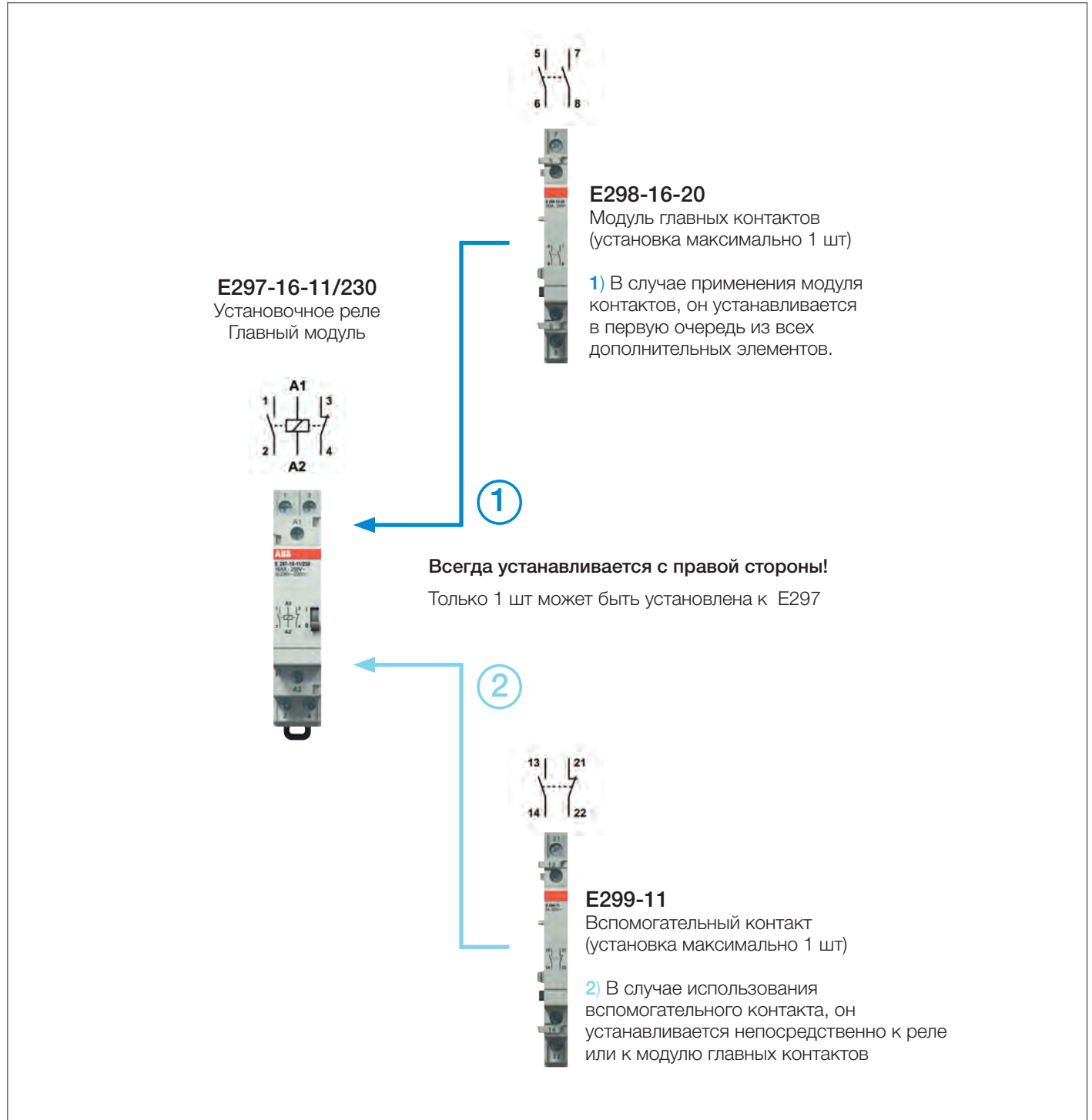

Информация по безопасности

Если реле устанавливаются вплотную друг к другу, рекомендуется использовать проставки в виде пустых модулей (заглушек ZLS). Это гарантирует оптимальное рассеивание тепла от главного модуля. Заглушки (ширина 9 или 18 мм) можно найти, как тип ZLS725 или ZLS726 (в зависимости от применения).

Устройства управления и сигнализации

Возможные варианты установки реле E297

E297-16-20 + E298-16-11 — Установочное реле с модулем контактов

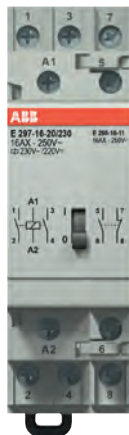

Управление освещением с помощью установочного реле E297 с модулем силовых контактов E298-16-11 для удаленной сигнализации о состоянии (ВКЛ/ВЫКЛ).

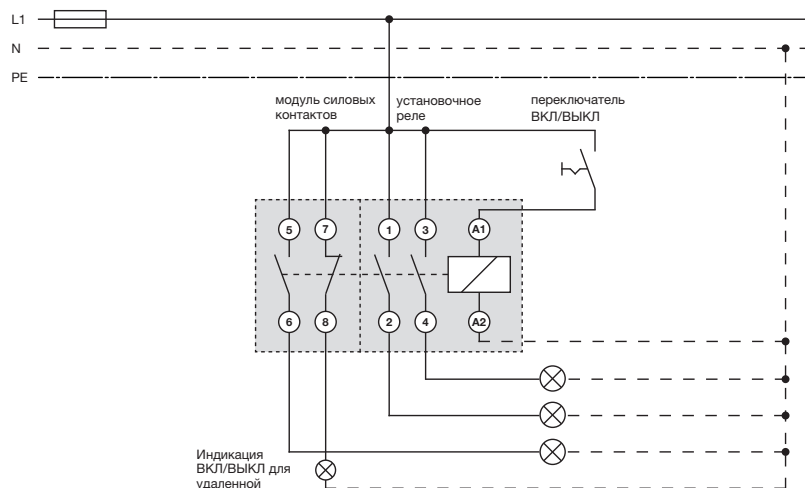

E297-16-10 + 299-11 — Установочное реле со вспомогательным контактом

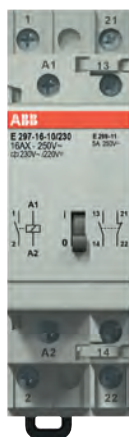

Применение для управления освещением с помощью переключателя. Индикация состояния (ВКЛ/ВЫКЛ) в распред. щите реализована с помощью вспомогательного контакта (E299-11).

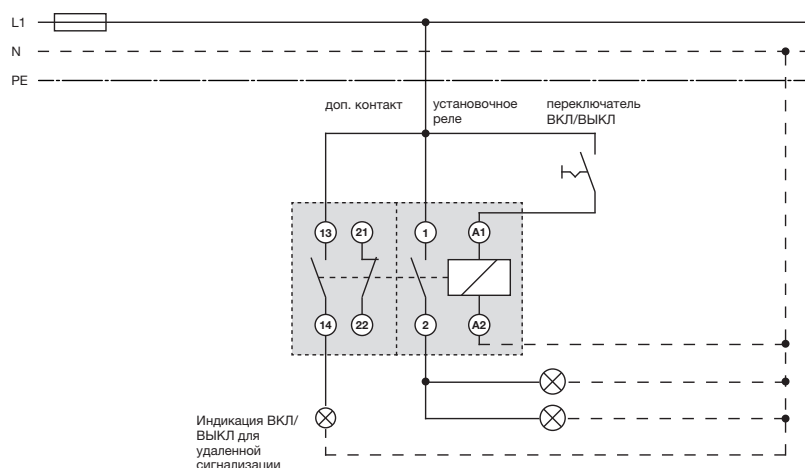

E297-16-20 + E298-16-11 + 299-11 — Установочное реле с контактным модулем и вспомогательным контактом

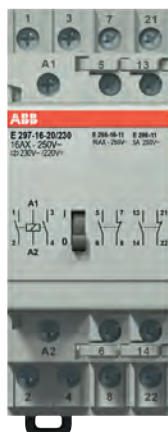

Установка реле E297 с модулем главных контактов E298-16-11 (дополнительные силовые контакты) и вспомогательным контактом для удаленного отображения состояния силовых контактов (ВКЛ/ВЫКЛ).

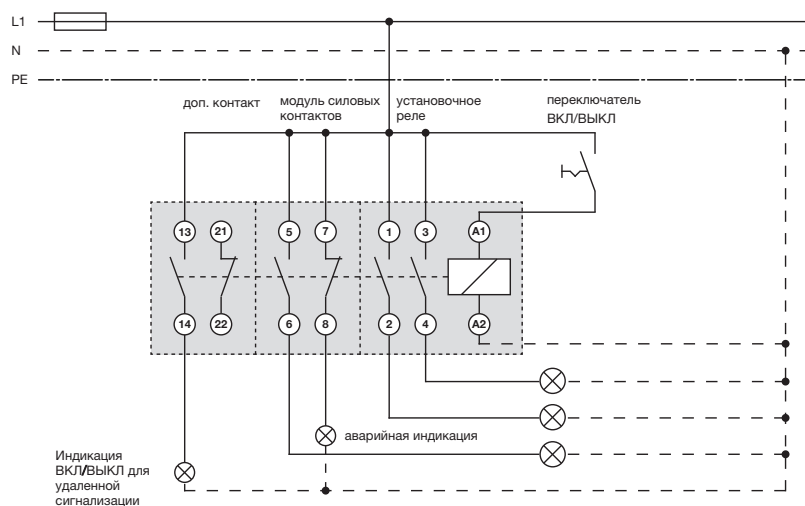

Технические данные

Макс. количество ламп для установочных и блокировочных реле

Информация о коммутируемых лампах

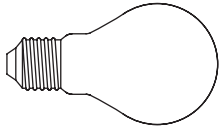

Лампы накаливания Мощность, Вт	Установочные реле Макс. кол-во для E297 16A	Блокировочные реле Макс. кол-во для E290 16A	Макс. кол-во для E290 32A
15	120	200	266
25	72	120	160
40	45	75	102
60	30	50	65
75	24	40	52
100	18	30	40
150	12	20	26
200	9	15	20
300	6	9	12
500	3	5	7

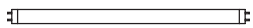

Люминесцентные лампы с эл. пускателем Мощность, Вт	Установочные реле Макс. кол-во для E297 16A	Блокировочные реле Макс. кол-во для E290 16A	Макс. кол-во для E290 32A
18	50	81	110
36	25	44	58
40	23	38	53
58	16	29	35
65	13	26	34

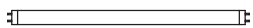

Люминесцентные лампы с балластом Мощность, Вт	Установочные реле Макс. кол-во для E297 16A	Блокировочные реле Макс. кол-во для E290 16A	Макс. кол-во для E290 32A
18	17	103	132
36	13	63	81
40	12	40	77
58	10	29	35
65	7	17	28

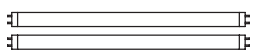

Люминесцентные лампы сдвоенные Мощность, Вт	Установочные реле Макс. кол-во для E297 16A	Блокировочные реле Макс. кол-во для E290 16A	Макс. кол-во для E290 32A
2 x 18	50	82	110
2 x 36	25	41	55
2 x 40	23	35	50
2 x 58	16	23	30
2 x 65	13	12	23

Технические данные

Макс. количество ламп для установочных и блокировочных реле

Информация о коммутируемых лампах

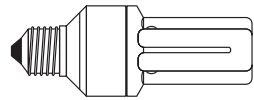

Энергосберег. лампы Мощность, Вт	Установочные реле Макс. кол-во для E297 16A	Блокировочные реле Макс. кол-во для E290 16A 32A	
1 x 18	38	83	112
1 x 36	30	46	61
1 x 58	17	31	38
2 x 18	19	40	56
2 x 36	15	23	30
2 x 58	8	14	19

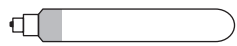

Галогенные лампы 230В Мощность, Вт	Установочные реле Макс. кол-во для E297 16A	Блокировочные реле Макс. кол-во для E290 16A 32A	
55	6	27	36
90	4	16	22
135	3	11	14
185	2	8	10

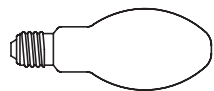

Натриевые лампы высокого давления Мощность, Вт	Установочные реле Макс. кол-во для E297 16A	Блокировочные реле Макс. кол-во для E290 16A 32A	
70	10	15	18
150	5	8	10
250	3	4	6
400	2	3	4
1000	-	1	1



Натриевые лампы низкого давления Мощность, Вт	Установочные реле Макс. кол-во для E297 16A	Блокировочные реле Макс. кол-во для E290 16A 32A	
55	6	29	25
90	4	16	20
135	3	11	12
185	2	4	5

Технические данные

Макс. количество ламп для установочных и блокировочных реле

Информация о коммутируемых лампах

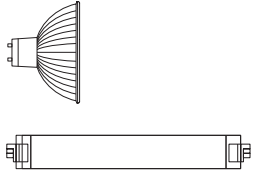

Ртутная лампа высокого давления Мощность, Вт	Установочные реле Макс. кол-во для E297 16A	Блокировочные реле Макс. кол-во для E290 16A 32A	
150	12	20	27
250	7	12	16
300	6	10	13
400	4	7	10
500	3	6	8
1000	2	3	4

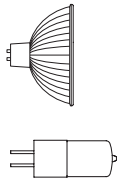

Ртутная лампа низкого давления Мощность, Вт	Установочные реле Макс. кол-во для E297 16A	Блокировочные реле Макс. кол-во для E290 16A 32A	
20	72	116	160
50	29	46	64
75	20	31	42
100	15	24	32
150	10	15	21
200	7	12	16
300	5	7	10

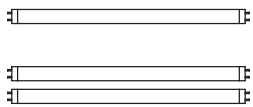

Люминесцентные лампы* Мощность, Вт	Установочные реле Макс. кол-во для E297 16A	Блокировочные реле Макс. кол-во для E290 16A 32A	
1 x 18	38	83	112
1 x 36	30	46	61
1 x 58	17	31	38
2 x 18	19	40	56
2 x 36	15	23	30
2 x 58	8	14	19

*) с электронным пускателем

Устройства управления и сигнализации—технические данные

Модульные трансформаторы

Модульные трансформаторы

Ассортимент компактных модульных трансформаторов System pro M состоит из серии трансформаторов безопасности общего назначения, TS-C с вторичной обмоткой 12-24 В и мощностью 25, 40 и 63 ВА, звонковых трансформаторов серии ТМ с напряжением вторичной обмотки 12-24 В и максимальной номинальной мощностью 10-15-30-40 ВА и серии звонковых трансформаторов TS с напряжением вторичной обмотки 8-12-24 В номинальной мощностью вторичной обмотки 8-16-24 ВА (некоторые типы TS доступны со встроенным выключателем).

Модульные трансформаторы безопасности общего назначения TS-C непрерывного функционирования

Стандарт: IEC EN 61558-2-6

Трансформатор безопасности TS-C является изолирующим трансформатором для питания цепи SELV (с безопасным сверхнизким напряжением) или цепей PELV (с защитным сверхнизким напряжением). В отличие от звонковых трансформаторов трансформаторы TS-C могут быть использованы для непрерывного питания нагрузок низкого напряжения, и они имеют пониженное значение падения напряжения. Даже после короткого замыкания они сохраняют свою температуру ниже указанных пределов. Кроме того, они оснащены чувствительным устройством тепловой защиты, которое автоматически восстанавливает мощность, когда трансформатор достаточно охладился или устранена перегрузка.

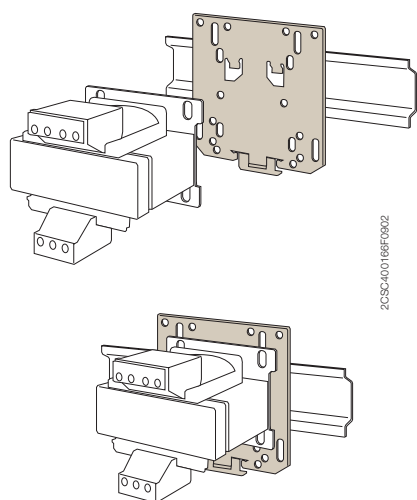

Отказоустойчивые звонковые трансформаторы серии ТМ

Стандарт: IEC EN 61558-2-8

После короткого замыкания или перегрузки изделия могут не работать, но они продолжают выполнять функцию разделения между первичной и вторичной цепью, защищая пользователя и смежные электрические части: серия состоит из 8 моделей мощностью 10, 15, 30 и 40 ВА и выходным напряжением питания 4, 8, 12 и 24 В.

Звонковые трансформаторы серии TS (устойчивые к кз)

Стандарт: IEC EN 61558-2-8

В случае короткого замыкания трансформатор не перегревается выше заданной температуры. Трансформатор также снабжен тепловым реле с автоматическим возвратом в исходное состояние, которое вновь включает его после остывания или снятия нагрузки. Серия TS состоит из 10 моделей мощностью 8, 16, 24 ВА и выходным напряжением 4, 6, 8, 12 и 24 В переменного тока.

Серия TS8/SW спереди оснащена переключателем ВКЛ-ВЫКЛ, что позволяет контролировать нагрузку, подключенную к вторичной цепи трансформатора. Она состоит из 5 моделей мощностью 8 ВА и выходным напряжением 4, 6, 8, и 12 В.

Устройства управления и сигнализации – технические данные

Трансформаторы для цепей управления, трансформаторы безопасности и разделительные трансформаторы

Трансформаторы для цепей управления, трансформаторы безопасности и разделительные трансформаторы

При выборе трансформатора для питания цепей управления необходимо рассматривать два фактора: безопасность персонала и функциональная надежность цепей, что может зависеть от перепадов напряжения.

Трансформаторы для цепей управления

Соответствие стандарту: CEI EN 61558-2-2:

Трансформаторы для питания цепей управления, например, сигнализации, блокировки и т. д.

Разделительный трансформатор

Соответствие стандарту: CEI EN 61558-2-4:

Трансформаторы, первичные и вторичные обмотки которых разделены двойной усиленной изоляцией для защиты от случайного контакта с землей или с деталями, находящимися под напряжением или с частями механизма, которые могут оказаться под напряжением в результате пробоя изоляции.

Трансформатор безопасности

Соответствие стандарту: CEI EN 61558-2-6:

Развязывающий трансформатор, предназначенный для питания цепей сверхнизкого напряжения (<50 В без нагрузки). Случайный контакт с выводами вторичной обмотки является безопасным.

Пропитка и тропическое исполнение

Трансформаторы АББ полностью пропитываются смолами, имеют класс изоляции F. Обработка улучшает характеристики изоляции, позволяет устанавливать трансформаторы в неблагоприятных условиях окружающей среды, улучшает теплообмен, что понижает температуру трансформатора, препятствует попаданию влаги в обмотки и магнитопровод, уменьшает вибрацию и шум при работе трансформатора.

Класс изоляции

На долговечность изоляции влияет несколько факторов, и в тех случаях, когда изоляция механически разделяет детали, находящиеся под напряжением, от рабочих деталей механизмов, любое изменение характеристик изоляции может стать причиной возникновения производственных рисков для пользователей оборудования. Стандартами установлены максимальные пределы температур для обмоток трансформаторов для каждого класса изоляции.

Трансформаторы изготавливаются из материалов класса В. Максимально допустимая температура окружающей среды указана на заводской табличке трансформатора, а также в этом каталоге.

Класс изоляции	T MAX
A	100 °C
E	115 °C
B	120 °C
F	140 °C
H	165 °C

Защита трансформаторов

Защита первичной цепи

Сам трансформатор не может создавать перегрузку в первичной цепи. Однако во время включения трансформатора возникает очень большой пусковой ток (примерно в 25-30 превышающий $I_{ном}$). Из этого следует, что устройства защиты

должны быть отрегулированы таким образом, чтобы исключить их срабатывание при подключении трансформатора.

Рекомендуется использовать следующие типы устройств:

- Плавкие предохранители типа aM
- Модульные автоматические выключатели S202, характеристика D.

Минимальная защита первичной цепи

Мощность трансформатора (ВА)		230 В однофазный	400 В однофазный
50	Плавкий предохранитель aM	0,5 A	0,315 A
	Плавкий предохранитель aM	1 A	0,63 A
100	Нагрузочная способность	1,6 A	1 A
	Характеристика срабатывания	D	D
160	Плавкий предохранитель aM	1,6 A	1 A
	Нагрузочная способность	3 A	2 A
200	Характеристика срабатывания	D	D
	Плавкий предохранитель aM	2 A	1,25 A
250	Нагрузочная способность	3 A	2 A
	Характеристика срабатывания	D	D
320	Плавкий предохранитель aM	2,5 A	1,6 A
	Нагрузочная способность	4 A	3 A
400	Характеристика срабатывания	D	D
	Плавкий предохранитель aM	3,15 A	2 A
630	Нагрузочная способность	5 A	3 A
	Характеристика срабатывания	D	D
1000	Плавкий предохранитель aM	4 A	2,5 A
	Нагрузочная способность	8 A	5 A
1600	Характеристика срабатывания	D	D
	Плавкий предохранитель aM	6,3 A	4 A
2000	Нагрузочная способность	13 A	8 A
	Характеристика срабатывания	D	D
2500	Плавкий предохранитель aM	10 A	6 A
	Нагрузочная способность	20 A	13 A
1600	Характеристика срабатывания	D	D
	Плавкий предохранитель aM	16 A	10 A
2000	Нагрузочная способность	32 A	20 A
	Характеристика срабатывания	D	D
2500	Плавкий предохранитель aM	20 A	12 A
	Нагрузочная способность	40 A	25 A
2500	Характеристика срабатывания	D	D
	Плавкий предохранитель aM	25 A	16 A
2500	Нагрузочная способность	50 A	32 A
	Характеристика срабатывания	D	D

Примечания:

Защита, указанная в таблице, является минимумом, который "рекомендуется" для защиты питающей линии.

Отключающая способность автоматического выключателя для защиты первичной цепи зависит от питающей цепи.

Защита вторичной цепи

Вторичные цепи должны быть защищены от перегрузки и к.з. Более того, может понадобиться дополнительная защита в зависимости от типа распределительной системы.

- Перегрузка: значение тока срабатывания защиты обычно должно быть равным или ниже, чем значение вторичного тока трансформатора.
- Короткое замыкание. Любое к.з в самой удаленной точке

цепи должно приводить к срабатыванию устройства защиты не позже чем через 5 секунд (МЭК 60364). Защита трансформатора и защита цепи могут совпадать в случае когда через трансформатор подается питание в одну линейную цепь и достигается полная совместимость устройств защиты. Рекомендации по защите вторичных цепей приведены в таблице.

Устройства управления и сигнализации – технические данные

Трансформаторы для цепей управления, трансформаторы безопасности и разделительные трансформаторы

Мощность			Пускатель MS116			Пускатель MS132		
Номинальная мощность (ВА)	Входное напряжение (В)	Номинальный ток (А)	Тип	Код для заказа	Уставка тепловой защиты	Тип	Код для заказа	Уставка тепловой защиты
50	230	0,22	MS116-1,0	1SAM250000R1005	0,63	MS132-1,0	1SAM350000R1005	0,63
100	230	0,43	MS116-1.6	1SAM250000R1006	1	MS132-1.6	1SAM350000R1006	1
160	230	0,7	MS116-2.5	1SAM250000R1007	1,6	MS132-2.5	1SAM350000R1007	1,6
200	230	0,87	MS116-4.0	1SAM250000R1008	2,5	MS132-4.0	1SAM350000R1008	2,5
250	230	1,09	MS116-4.0	1SAM250000R1008	2,5	MS132-4.0	1SAM350000R1008	2,5
320	230	1,39	MS116-6.3	1SAM250000R1009	4	MS132-6.3	1SAM350000R1009	4
400	230	1,74	MS116-10	1SAM250000R1010	4	MS132-6.3	1SAM350000R1009	4
630	230	2,74	MS116-10	1SAM250000R1010	6,3	MS132-10	1SAM350000R1010	6,3
1000	230	4,35	MS116-16	1SAM250000R1011	12,5	MS132-16	1SAM350000R1011	12,5
1600	230	6,96	MS116-20	1SAM250000R1013	20	MS132-25	1SAM350000R1014	20
50	400	0,13	MS116-0.63	1SAM250000R1004	0,4	MS132-0.63	1SAM350000R1004	0,4
100	400	0,25	MS116-1.0	1SAM250000R1005	0,63	MS132-1.0	1SAM350000R1005	0,63
160	400	0,4	MS116-2.5	1SAM250000R1007	1,6	MS132-2.5	1SAM350000R1007	1,6
200	400	0,5	MS116-2.5	1SAM250000R1007	1,6	MS132-2.5	1SAM350000R1007	1,6
250	400	0,63	MS116-2.5	1SAM250000R1007	1,6	MS132-2.5	1SAM350000R1007	1,6
320	400	0,8	MS116-4.0	1SAM250000R1008	2,5	MS132-4.0	1SAM350000R1008	2,5
400	400	1	MS116-6.3	1SAM250000R1009	2,5	MS132-4.0	1SAM350000R1008	2,5
630	400	1,58	MS116-10	1SAM250000R1010	4	MS132-6.3	1SAM350000R1009	4
1000	400	2,5	MS116-12	1SAM250000R1012	9	MS132-16	1SAM350000R1011	9
1600	400	4	MS116-12	1SAM250000R1012	12,5	MS132-16	1SAM350000R1011	12,5
2000	400	5	MS116-16	1SAM250000R1011	16	MS132-20	1SAM350000R1013	16
2500	400	6,25	MS116-20	1SAM250000R1013	20	MS132-25	1SAM350000R1014	20

Свойства

Каждый тип трансформатора, указанный в таблице выше, можно поставить на первичной стороне в цепь, защищенную соответствующим пускателем электродвигателя. Указанные устройства калибруются в целях предотвращения срабатывания во время

фазы подключения трансформатора.

Осторожно : пускатель электродвигателя не защищает трансформатор, для этого следует установить другую обязательную защиту на вторичной стороне, как указано в техническом описании трансформаторов.

Схема подключения пускателя электродвигателя

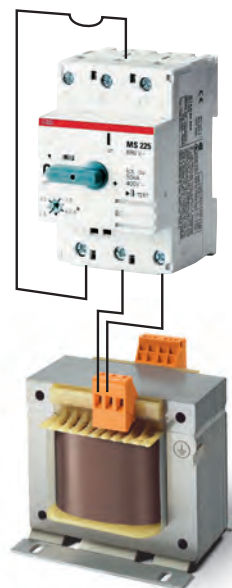
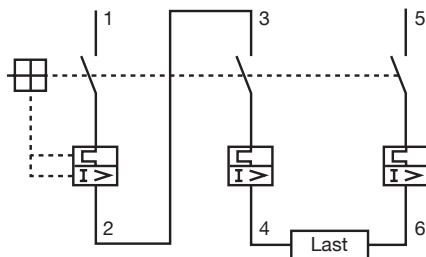

Потребление мощности в зависимости от температуры и высоты над уровнем моря

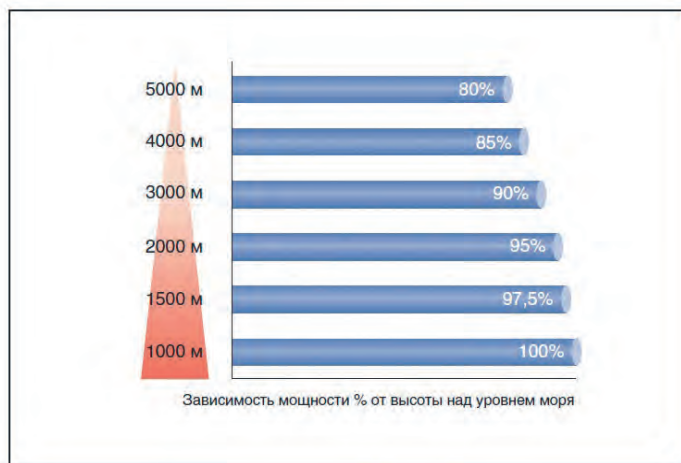
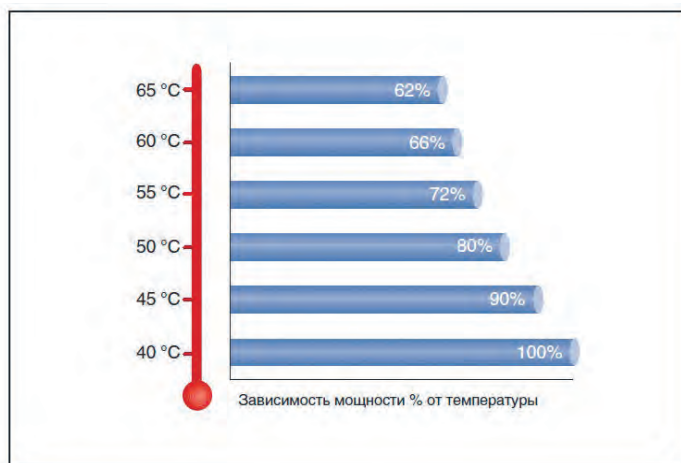

Данные об отклонении напряжения и напряжении короткого замыкания

Мощность (ВА)	50	100	160	200	250	320	400	630	1000	1600	2000	2500
V _{cc} (%)	10,6	7,5	5,2	4,8	9,5	6,9	6	4	3,5	3	2,8	2,3
ΔV (%)	11	7,8	6	5,8	6,7	7	5,4	4,3	3,3	2,8	2	1,8

Потери мощности трансформатора

Мощность (ВА)	Потери холостого хода (Вт)	Потери под нагрузкой (Вт)
50	4	8,5
100	6,5	14
160	9	21
200	9	22
250	12	25
320	13	30
400	15	32
630	23	45
1000	36	60
1600	50	75
2000	60	90
2500	65	105

Устройства управления и сигнализации – технические данные Трансформаторы для цепей управления, трансформаторы безопасности и разделительные трансформаторы

Напряжение короткого замыкания, напряжение холостого хода и данные о потерях мощности

Мощность (ВА)	50	100	160	200	250	320	400	630	1000	1600	2000	2500
V _{cc} ① (%)	10.6	7.5	5.2	4.8	9.5	6.9	6	4	3.5	3	2.8	2.3
ΔV ② (%)	11	7.8	6	5.8	6.7	7	5.4	4.3	3.3	2.8	2	1.8

① Процентное соотношение от номинального напряжения питания; ② Процентное соотношение от номинального выходного напряжения

Кривая пусковой мощности

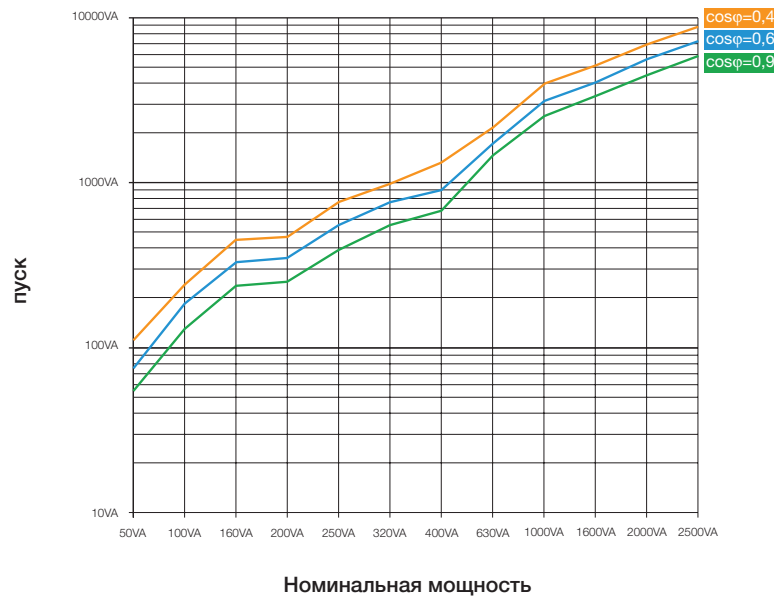

Допустимая перегрузка

Если трансформатор работает в импульсном режиме, может возникнуть перегрузка трансформатора, как это показано на графике ниже:

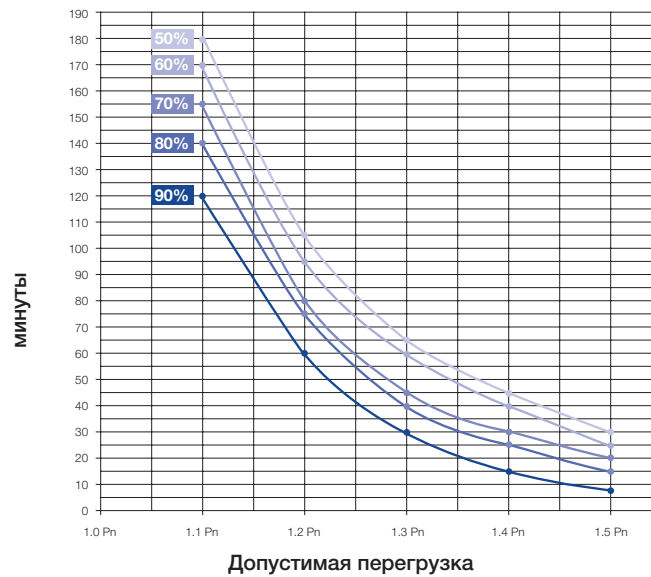

Если трансформатор имеет импульсный режим работы, он может быть выбран согласно формуле:

$$P_{\text{тр-ра}} = P_{\text{импульсн.}} \cdot \sqrt{\frac{\text{время работы}}{\text{общее время рабочего цикла (работа+останов)}}$$

где время измеряется в минутах

Возможно ли использовать два вторичных выхода одного трансформатора для питания двух разных вспомогательных цепей управления?

Можно одновременно использовать оба вторичных выхода трансформатора АББ для питания двух цепей с разными номиналами напряжения. Сумма полученной от каждой цепи мощности не должна превышать номинальную мощность трансформатора.

Какой тап трансформатора следует использовать для питания цепей безопасного сверхнизкого напряжения (SELV)?

Чтобы построить цепь безопасного сверхнизкого напряжения, необходимо использовать трансформатор безопасности, соответствующий стандарту IEC EN 61558-2-6, который гарантирует как гальваническую развязку систем с помощью двойной изоляции, так и необходимое сверхнизкое напряжение (12-24 В ±5%).

Можно ли подключить параллельно вторичные обмотки двух или более однофазных трансформаторов АББ?

Можно подключить параллельно максимум до 3 трансформаторов АББ одинаковой мощности с учетом того, что получаемая полная мощность будет равна 90% суммы отдельных мощностей. Внимательно следите за подключением клемм и, при необходимости, проверяйте цепь сначала последовательно, а затем параллельно.

Для питания устройства на 24 В переменного тока требуется поставить охлаждающий вентилятор с номинальным напряжением 230 В переменного тока. Могу ли я использовать трансформатор с питанием от вторичной цепи?

Можно подавать питание на трансформаторы со вторичной цепи, но в связи с характером их устройства выходное напряжение первичной цепи может отличаться на 10-30% относительно номинального напряжения.

Как быстро оценить мощность трансформатора?

$$P = 0,8 (\Sigma P_m + \Sigma P_r + P_a)$$

ΣP_m = Сумма всех потребляемых мощностей контакторов

ΣP_r = Сумма всех активных мощностей

P_a = Пусковая мощность самого большого контактора

Одновременное использование двух выходных напряжений

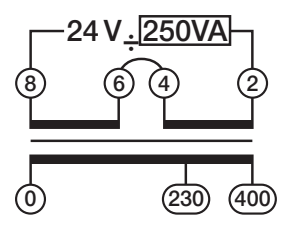
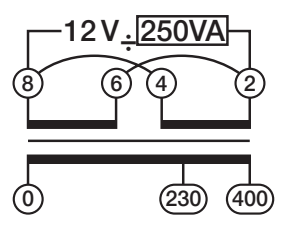
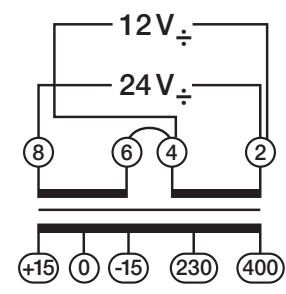
Случай А	Случай В	Случай С
		
<p>Использование одного выхода: 24 В</p>	<p>Использование одного выхода : 12 В</p>	<p>Использование двух выходов: Выход 1: 24 В Выход 2: 12 В</p>

Устройства управления и сигнализации – технические данные

Трансформаторы для цепей управления, трансформаторы безопасности и разделительные трансформаторы

Правила подключения для случая С:

- Общая мощность двух выходов не должна превышать номинальную мощность.
- Мощность на выходе с меньшим напряжением должна не превышать:
 $P_{\text{меньш. напряж.}} \leq 0,5 \times (P_{\text{ном.}} - P_{\text{больш. напряж.}})$
- Защитное устройство вторичной обмотки должно располагаться в точке прохождения токов двух выходов и быть выбрано в соответствии с большим значением напряжения двух нагрузок:

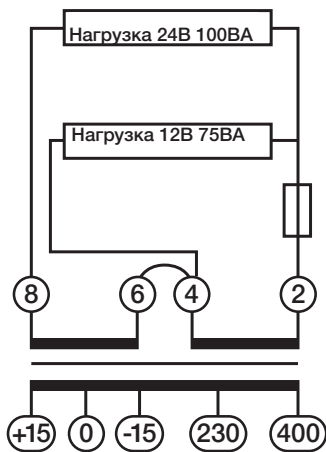

Плавкий предохранитель следует выбирать в соответствии с большим значением напряжения нагрузки и размещать в точке прохождения токов обеих нагрузок.

Пример:

Трансформатор с $P_{\text{ном}}$ 250 VA 12-24 В
Предохранитель 10 A gG или
автоматический выключатель S 202 C10.

Примеры

Трансформатор с номинальной мощностью 250 VA и выходным напряжением 12/24 В :

	Мощность на выходе 24 В	Мощность на выходе 12 В	Комментарий
Пр.1	250 VA	-	Случай А: полная мощность выдается на выход 24 В
Пр.2	-	250 VA	Случай В: полная мощность выдается на выход 12 В
Пр.3	100 VA	75 VA	Случай С: мощность выдается на два выхода.
Правило 1: Общая мощность $\leq P_{\text{номинальная}}$ Общая мощность $\leq 250 \text{ VA}$ ОК			
Правило 2: $P_{\text{меньшего напряжения}} \leq 0,5 \times (P_{\text{номинальная}} - P_{\text{большого напряжения}})$ $P_{\text{меньшего напряжения}} \leq 0,5 \times (250 - 100)$ $P_{\text{меньшего напряжения}} \leq 75 \text{ VA}$ ОК			

Заземление средней точки вторичной обмотки трансформатора

Заземление средней точки вторичной обмотки трансформатора позволяет снизить потенциал вторичной обмотки относительно земли, обеспечивая неизменный уровень выходного напряжения.

Пример:

Выход трансформатора 12/24В можно соединить с нулем и получить уровень напряжения -12 В/0 В/+12 В.

Напряжение вторичной обмотки всегда 24В, а разность потенциалов относительно земли не превышает 12В в стандартных условиях.

Опасность заземление средней точки вторичной обмотки разделительных трансформаторов или трансформаторов безопасности:

Если пластины магнитопровода заземлены (например, посредством разъема Faston), меняются изоляционные свойства разделительных трансформаторов или трансформаторов безопасности : изоляция между вторичной и первичной обмотками вместо двойной/усиленной становится одинарной, что ухудшает изоляционные свойства трансформатора.

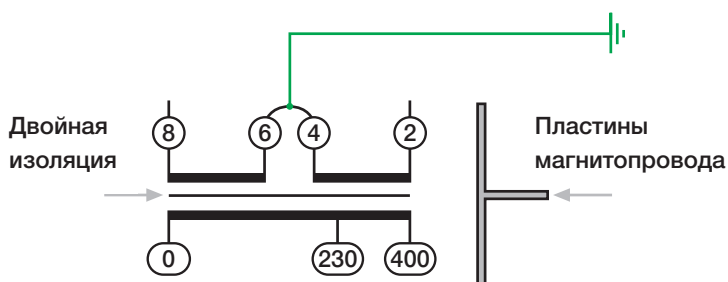

Пластины магнитопровода не заземлены

Подключение 12-0-12 защищает двойную изоляцию

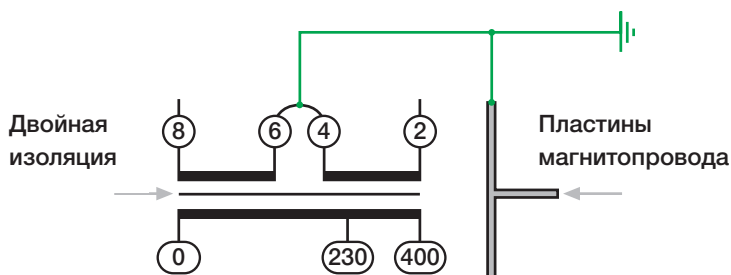

Пластины магнитопровода заземлены:

Изоляция между первичной и вторичной обмотками ухудшается. В результате, подобное применение лишает преимущества двойной изоляции.

Устройства управления и сигнализации – технические данные

Модульные розетки

M1175-FL – модульная розетка с предохранителем

Принцип работы

Модульные розетки с предохранителем идеально подходят там, где непрерывность обслуживания имеет важное значение. Встроенный предохранитель с защитой фазы предотвращает срабатывание главного выключателя защиты в случае неисправности устройства, подключенного к розетке.

Окружающие условия применения

Модульные розетки подходят для установки во всех электрических распределительных панелях или панелях автоматизации, чтобы обеспечить подключение немодульных устройств, таких как КИП или приборов для обслуживания и т.д.

Пример установки

Как показано на рисунках, модульная розетка может быть использована для питания немодульных устройств непосредственно от распределительной панели.

В случае неисправности подключенного устройства есть риск того, что будет отключена вся электрическая система из-за срабатывания автоматического выключателя.

Это предотвращается путем перегорания предохранителя, включенного в розетку, обеспечивая тем самым непрерывность обслуживания.

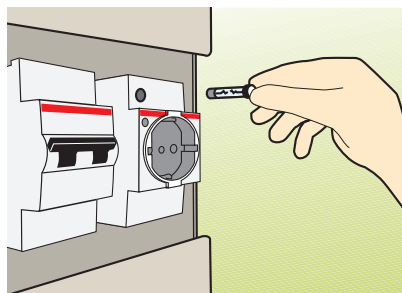
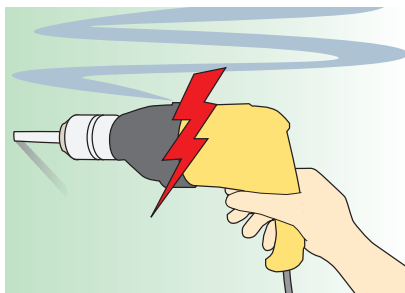
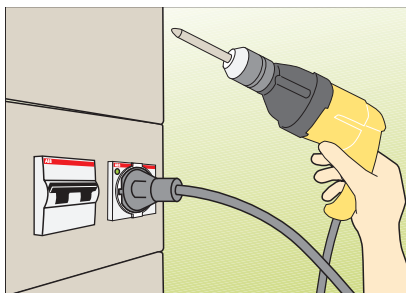

Устройства для контроля и автоматизации – тех. данные Электромеханические реле времени АТ и АТР

Установка времени

АТ2 – АТ2-Р

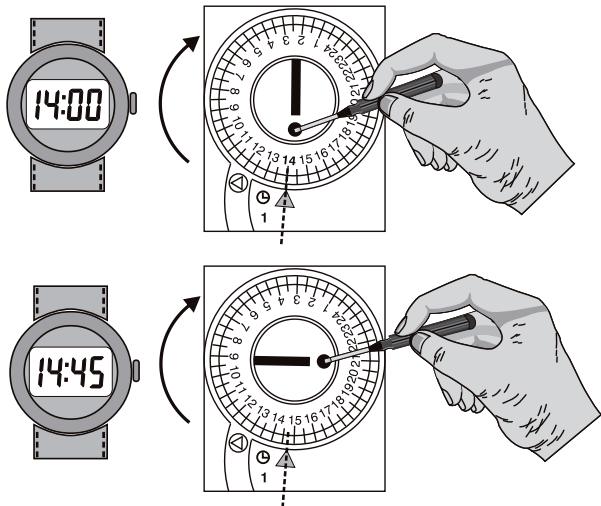

АТ2-7R

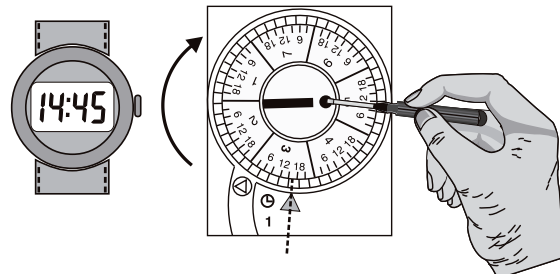

Пример GB: 3 = среда 14:45

1CSC400078F0202

Программирование

Стандартный режим

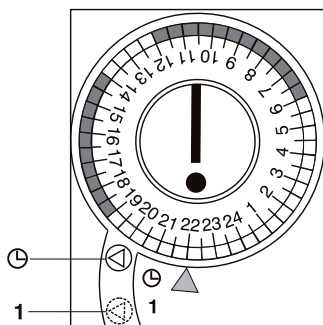

- ☺ = Работа согласно намеченной программе
- 1 = Постоянно ВКЛ

Поворотный переключатель

OFF ↑	0	↓	1	ON

06:00 ... 12:00	ON
12:00 ... 14:00	OFF
14:00 ... 19:00	ON
19:00 ... 06:00	OFF

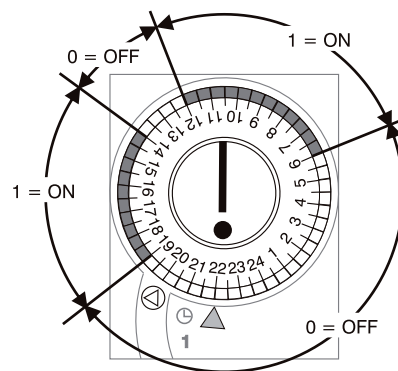

1CSC400078F0202

Устройства для контроля и автоматизации – тех. данные

Электромеханические реле времени АТ и АТР

Принцип работы

Электромеханические реле времени АТ обеспечивает управление нагрузкой в соответствии с суточной или недельной программой, а также позволяет включать и отключать нагрузку вручную.

Окружающие условия применения

Электромеханические реле времени АТ наиболее удобно использовать в случаях, когда необходимо запрограммировать работу нагрузки согласно суточному или недельному расписанию (система освещения магазина, общественных зданий, системы обогрева или полива и т.д.).

Пример установки

Как показано на схемах, одним из вариантов применения является установка электромеханического реле времени АТ3-7R в системе электропитания поля для гольфа. При этом программирование аппарата позволяет включать систему полива в заданные промежутки времени.

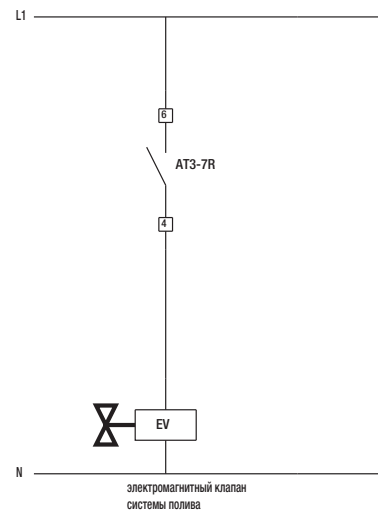
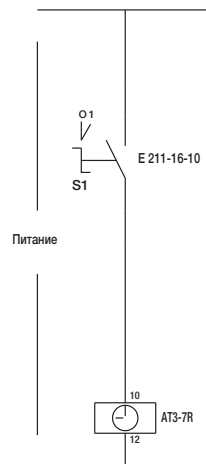
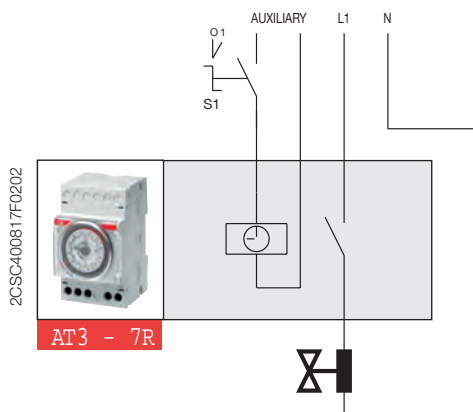
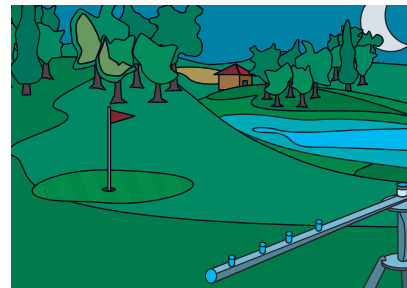

Принцип работы

Электромеханические реле времени АТ обеспечивает управление нагрузкой в соответствии с суточной или недельной программой, а также позволяет включать и отключать нагрузку вручную..

Окружающие условия применения

Электромеханические реле времени АТ особенно подходят для условий, когда необходимо запрограммировать операцию коммутации нагрузок в соответствии с ежедневной или еженедельной периодичностью (системы освещения, отопления, вентиляции, и т.д.).

Пример установки

Одним из возможных случаев применения является установка АТP-R рядом с бытовым бойлером. В этом случае программирование устройства позволяет активировать систему отопления в определенное время в течении дня, позволяя экономить электроэнергию.

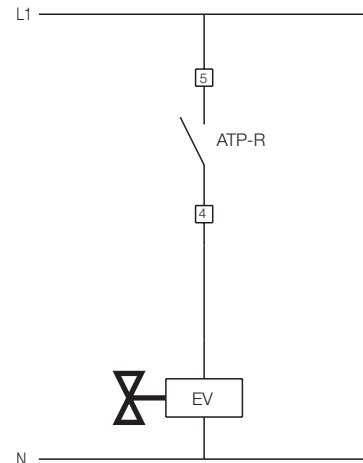
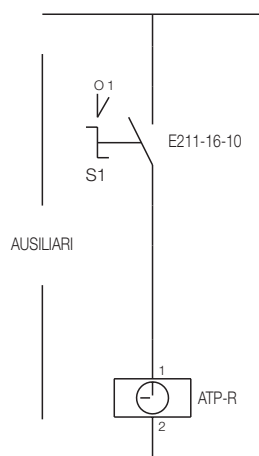
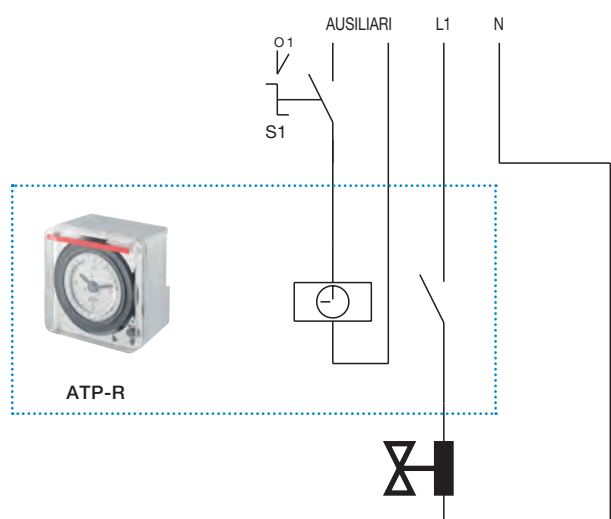
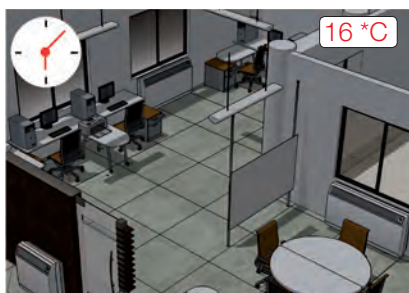

Устройства для контроля и автоматизации – тех. данные

Цифровые реле времени D

Новые функции:

- Управление праздниками с возможностью программирования их в разное время в течение года
 - Увеличение срока службы: внутренние часы и аккумуляторная батарея начинают работать только при первой установке
 - Программирование из меню с помощью 4 кнопок
 - Минимальное время переключения 1 секунда
 - Мультязычное меню с выбором 11 языков
- Управление техническим обслуживанием подключенной нагрузки: Согласно данным "обратного отсчета" о на дисплее отображается сигнализация после заданного количества рабочих часов
 - Переключение при нулевой нагрузке, чтобы гарантировать высокий срок службы реле
 - Резерв хранения данных - 6 лет с момента первого пуска, гарантируется литиевой батареей

Кроме того, есть версии PLUS и SYNCHRO

Ключ программирования D KEY для запуска программ, сохраненных на ключе, передачи программы с реле на ключ и обратно для считывания программ с ключа.



Программное обеспечение для программирования D SW позволяет быстро, просто и легко создавать сложные программы на ПК. После создания программу можно распечатать или сохранить в файле.



Антенна D DCF77, которая принимает радиосигнал синхронизации DCF77, передаваемый атомными часами, установленными в Майнфлингене (Германия), недалеко от Франкфурта, увеличивает точность цифровых часов.

Устройства для контроля и автоматизации – тех. данные

Цифровые реле времени D

Отображение данных

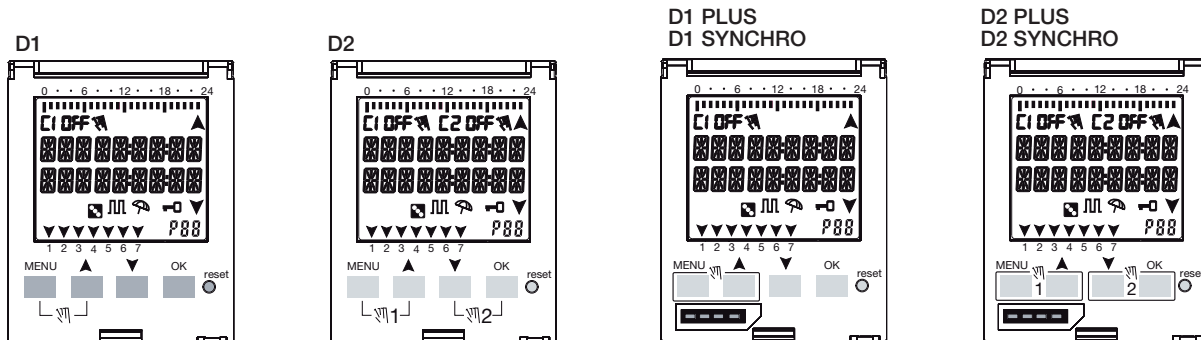

1CS0400082F0202

Меню программирования без ключа программирования

Языки Итальянский Английский Немецкий Французский Испанский Шведский Португальский Голландский Польский Русский Греческий	Меню Standard prog (Стандартная программа) Random prog (Случайная программа) Cyclic prog (Циклическая программа) Holiday prog (Программа выходных дней) Prog list (Список программ) Delete (Удалить) Manual (Руководство) Options (Опции)	Standard (стандартная)/ Random prog (случайная программа) Input (вход) - program no. (№ программы) - channel (dual channel only) / канал (только для двухканальных) - day (день) - hour on (час ВКЛ) ЧЧ:ММ:СС - hour off (час ВЫКЛ) ЧЧ:ММ:СС - end/yearly — конец/ежегодно Verify (Проверить) Edit (Редактировать) Copy (Копировать) Cancel (Отмена)	Cyclic program (Циклическая программа) Input (вход) - program no. (№ программы) - channel (dual channel only) / канал (только для двухканальных) - day (день) - time on (время ВКЛ) - time off (время ВЫКЛ) - end/yearly — конец/ежегодно Verify (Проверить) Edit (Редактировать) Copy (Копировать) Cancel (Отмена)	Holiday program (Программа выходных дней) Input (вход) - program no. (№ программы) - channel (dual channel only) / канал (только для двухканальных) - hour off / час ВЫКЛ - day and month off / день и месяц ВЫКЛ - hour on / час ВКЛ - day and month on / день и месяц ВКЛ Verify (Проверить) Edit (Редактировать) Copy (Копировать) Cancel (Отмена)	Program list (Список программ) Verify (Проверить) Edit (Редактировать) Copy (Копировать) Cancel (Отмена)	Delete (Удалить) Single prog (Одна программа) All programs (Все программы) Holiday (Праздники)	Manual overriding (Ручное управление) Channel (dual channel only) / Канал (только для двухканальных) Auto (Авто) Permanent on/off (Постоянно ВКЛ/ВЫКЛ) Temp on/off (Временно ВКЛ/ВЫКЛ)
Options (Опции) Language (Язык) Date/time (Дата/время) Aux input (Вспом. вход) * Maintenance (Техобслуживание) Hour counter (Счетчик часов) Backlight (Подсветка) Guaranty (Гарантия)	Date/time (Дата/время) Year (Год) Month (Месяц) Day (День) Time (Время) ЧЧ:ММ:СС Summer/winter time (Летнее/зимнее время)	Auxiliary input (Вспомогательный вход) Channel (dual channel only) / Канал (только для двухканальных) Permanent on/off (Постоянно ВКЛ/ВЫКЛ) Temp on/off (Временно ВКЛ/ВЫКЛ) Timer on/off (Таймер ВКЛ/ВЫКЛ)	Maintenance (Техобслуживание) C1 000000 C2 000000 (dual channel only) / (только для двухканальных)	Hour counter (Счетчик часов) C1 000000 C2 000000 (dual channel only) / (только для двухканальных)	Backlit (Подсветка) Permanent on (Постоянно ВКЛ) Permanent off (Постоянно ВЫКЛ) Timer 6 sec (Таймер 6 сек)	Guaranty (Гарантия) Days 0000 (Дней 0000)	

* Не допускается для типа SYNCHRO

Устройства для контроля и автоматизации – тех. данные

Цифровые реле времени D

Меню программирования с ключом программирования

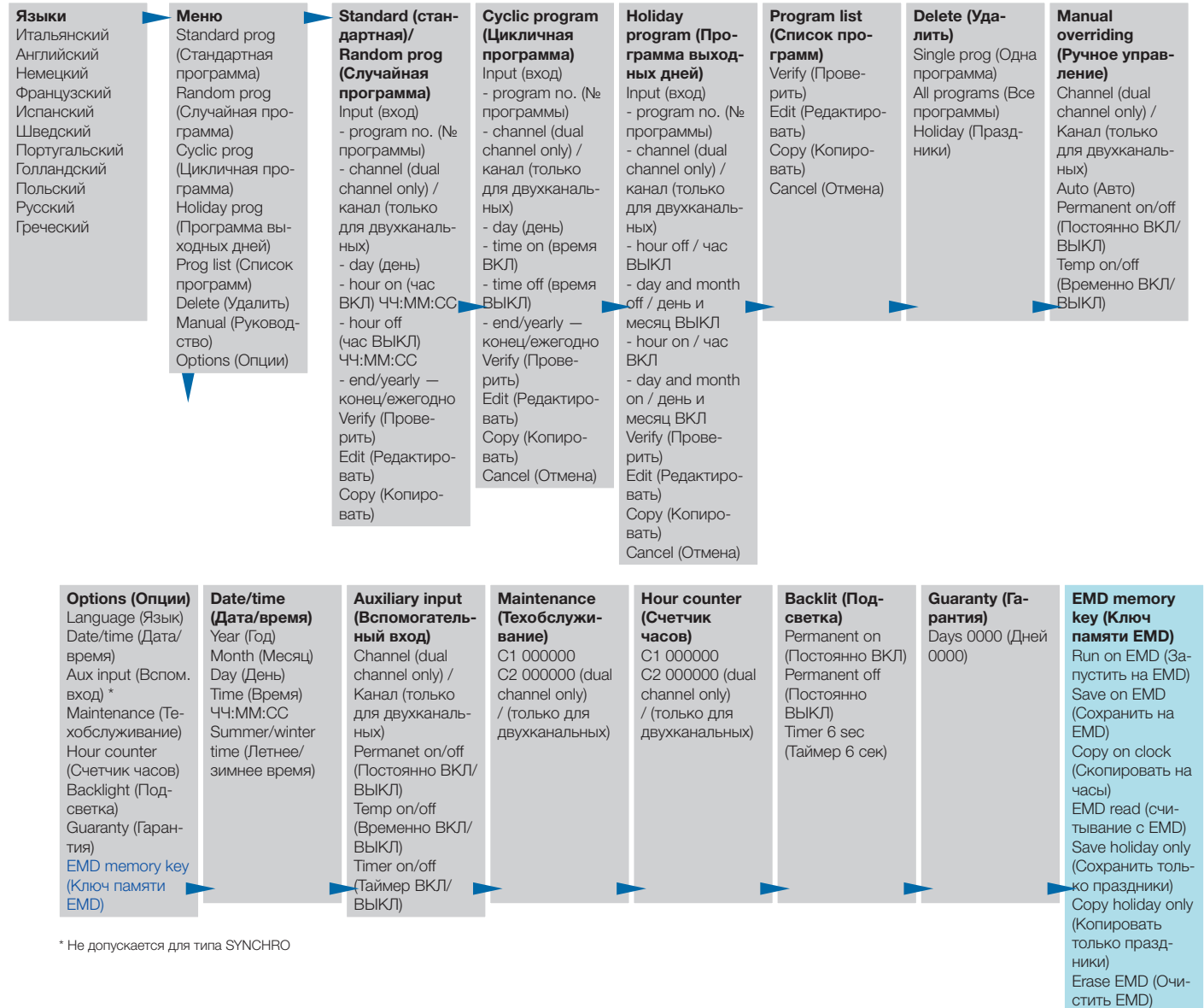

Ключ программирования

Позволяет автоматически запускать программу во внешней памяти EMD, чтобы сохранить программы в памяти реле, или создавать программы с помощью программного обеспечения D SW для переноса на ключ .

Кроме того, программы для праздничных дней можно записать на ключ D KEY и перенести с него на реле.

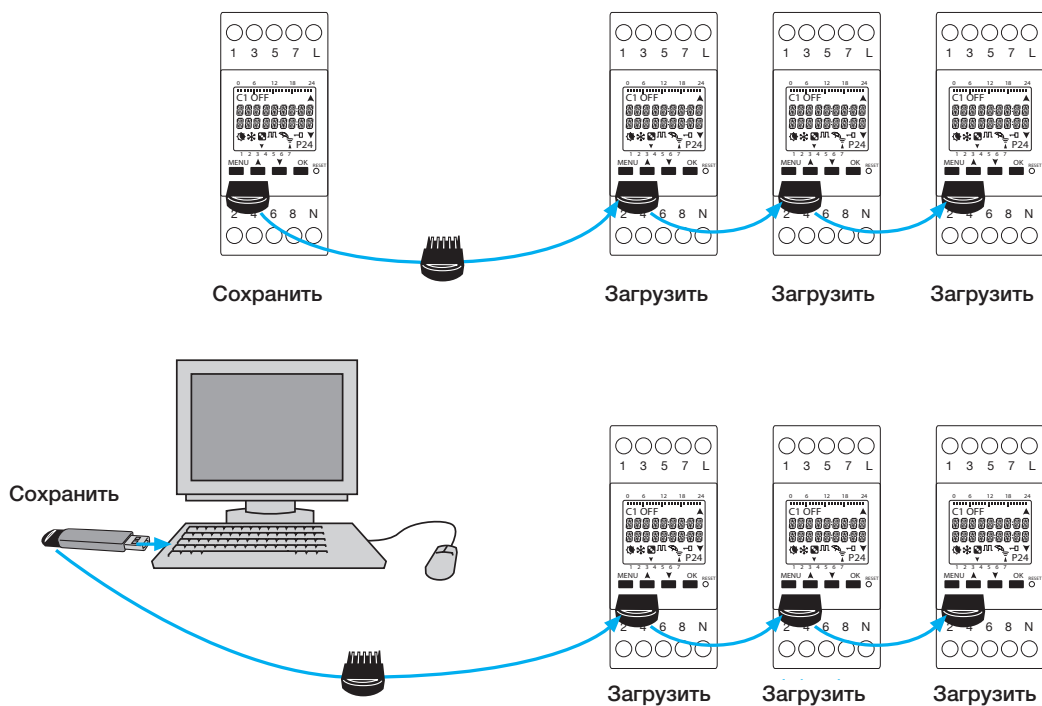

1GSC40085F0202

Устройства для контроля и автоматизации – тех. данные

Годовые реле времени D365

D 365

Дисплей и функции

D 365

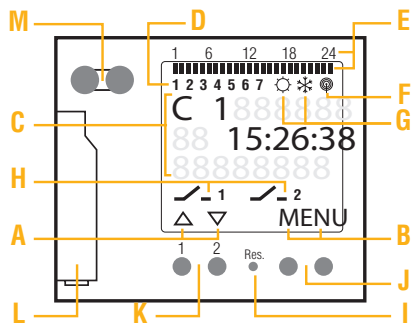

Дисплей

- A Функции двух левых клавиш
- B Функции двух правой клавиш
- C Отображение в 3 строчки
- D Дни недели, могут быть изменены в меню DATE/HOUR (ДАТА/ЧАС), например, 1 = Sunday (Воскресенье)
- E Программируемое время переключения
- F Радиоантенна
- G Стандартное/летнее время
- H Состояние переключения (ВКЛ/ВЫКЛ/РУЧ/ФИКС)

Клавиши/интерфейс

- I Сброс
- J Правые клавиши
- K Левые клавиши, с функцией ручного управления при автоматическом режиме работы
- L Батарея
- M Инфракрасный интерфейс

D 365 CE

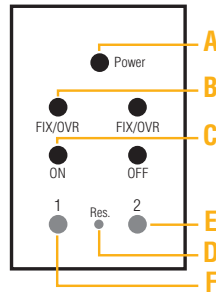

Дисплей

- A Индикатор питания
- B Желтый индикатор ФИКС/РУЧ
- C Зеленый индикатор ВКЛ/ВЫКЛ
- D Сброс
- E Правая клавиша (ФИКС ВКЛ/ФИКС ВЫКЛ/Ручной/Автоматический режим)
- F Левая клавиша (ФИКС ВКЛ/ФИКС ВЫКЛ/Ручной/Автоматический режим)

Значение светодиодного индикатора

	ВЫКЛ	ВКЛ	Мигает
Красный светодиод Питание	Питание ВЫКЛ	Питание ВКЛ	-
Желтый светодиод ФИКС/РУЧ - Функция канала	Автоматические операции	ФИКС ВКЛ/ФИКС ВЫКЛ	Переход на ручной режим
Зеленый светодиод ВКЛ/ВЫКЛ - Состояние канала	Канал ВЫКЛ	Канал ВКЛ	-

D 365 LAN

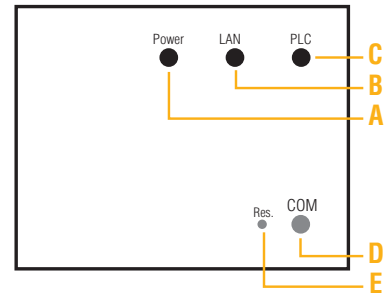

Светодиод

- A Питание
- B LAN – Подключение к локальной сети
- C Синхронизация с таймером по PLC (связь PowerLine)

Функциональные клавиши

- D Запуск (COM)
- E Сброс

Ключ программирования

Внешний ключ D 365 KEY позволяет создавать до 4-х программ, включая программы выходных дней. С помощью ключа возможно запускать программу, уже записанную на нем, запускать программу на годовом реле D 365, а также сохранять или копировать программы в другие устройства.



Модуль расширения каналов D365 CE

Блок расширения каналов D 365 CE позволяет расширить число каналов D 365 максимум до восьми. На передней панели устройства можно посмотреть состояние каналов, показываемое каждую секунду с помощью светодиодных индикаторов.



Устройства для контроля и автоматизации – тех. данные

Цифровые реле времени D

Принцип работы

Двухканальное цифровое реле времени D2 обеспечивает управление нагрузкой в соответствии с недельной программой, коммутируя одну или несколько нагрузок с различными уставками времени для каждого канала. В данном примере цифровое реле времени D2 используется для управления системами обогрева и освещения церкви. При этом освещение включается только в те дни, когда проходят службы. В остальные дни по расписанию включается только система обогрева.

Пример установки

Как показано на схемах, одним из вариантов применения является установка двухканального цифрового реле времени D2 в системе питания церкви. В те дни, когда службы нет, в заданное время включается только система обогрева (по программе одного из двух каналов), а по воскресеньям и в дни, когда проходят церковные службы, включается также и система освещения (по программе второго канала). Для коммутации нагрузки, в зависимости от ее мощности, можно использовать контактор ESB.

Окружающие условия применения

Двухканальное цифровое реле времени D2 наиболее удобно использовать в случаях, когда необходимо управлять несколькими нагрузками согласно гибкой программе, позволяющей включать или отключать нагрузки в зависимости от дня недели (офисы, школы, места общего пользования и т.п.).

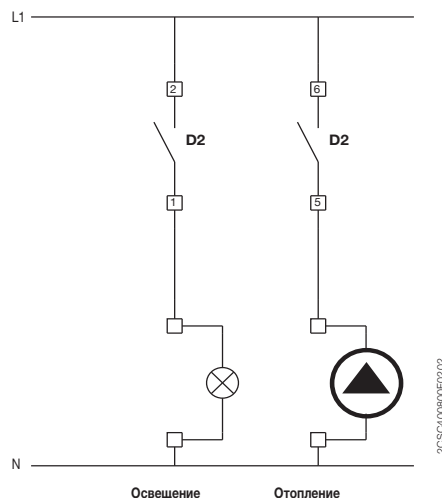
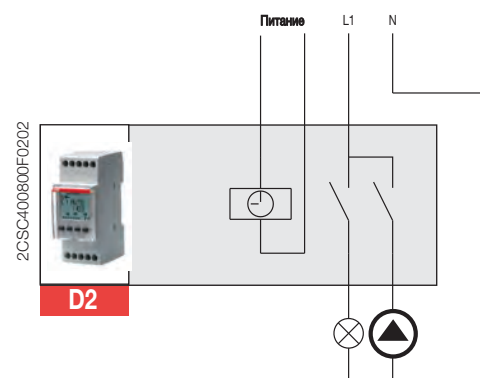
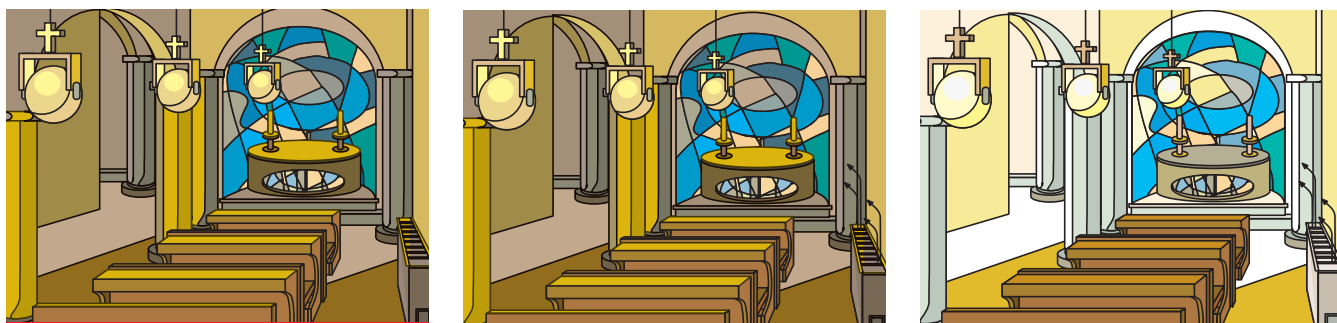

Принцип работы

Как показано на схемах, в число возможных случаев применения входит установка годового цифрового реле D 365 с двумя модулями расширения каналов D 365 CE в цепи питания промышленного здания, где в рабочие дни системы освещения и отопления различных уровней здания включаются утром и остаются включенными до вечера в дополнение к периодическому включению сирен пересменки. Большой объем памяти реле позволяет автоматизировать систему для всего текущего года и определить все праздничные периоды, когда нагрузки остаются отключенными. Это помогает сэкономить энергию и предотвратить риск ошибок при перепрограммировании. При использовании вместе с антенной

D 365 DCF77 реле всегда будет синхронизировано по точному времени, что позволяет избежать ручной регулировки.

Окружающие условия применения

Установка годового цифрового реле D 365 особенно подходит для школ, больниц, железнодорожных станций, аэропортов, промышленных предприятий, общественных зданий, торговых центров и т.д., где необходима идеальная работа всех устройств в установленное время.

Пример установки

С помощью D365 можно автоматизировать одну или несколько коммунальных служб согласно программам, даже сложным и структурированным, с ежедневной, еженедельной, ежемесячной и ежегодной периодичностью. В дополнение к коммутации программирование включает импульсное управление, циклическое ВКЛ/ВЫКЛ и даже астрономические функции. Под постоянным контролем модели D365 освещение и отопление, и даже сирены, будут запускаться на разных этажах в заданное время.

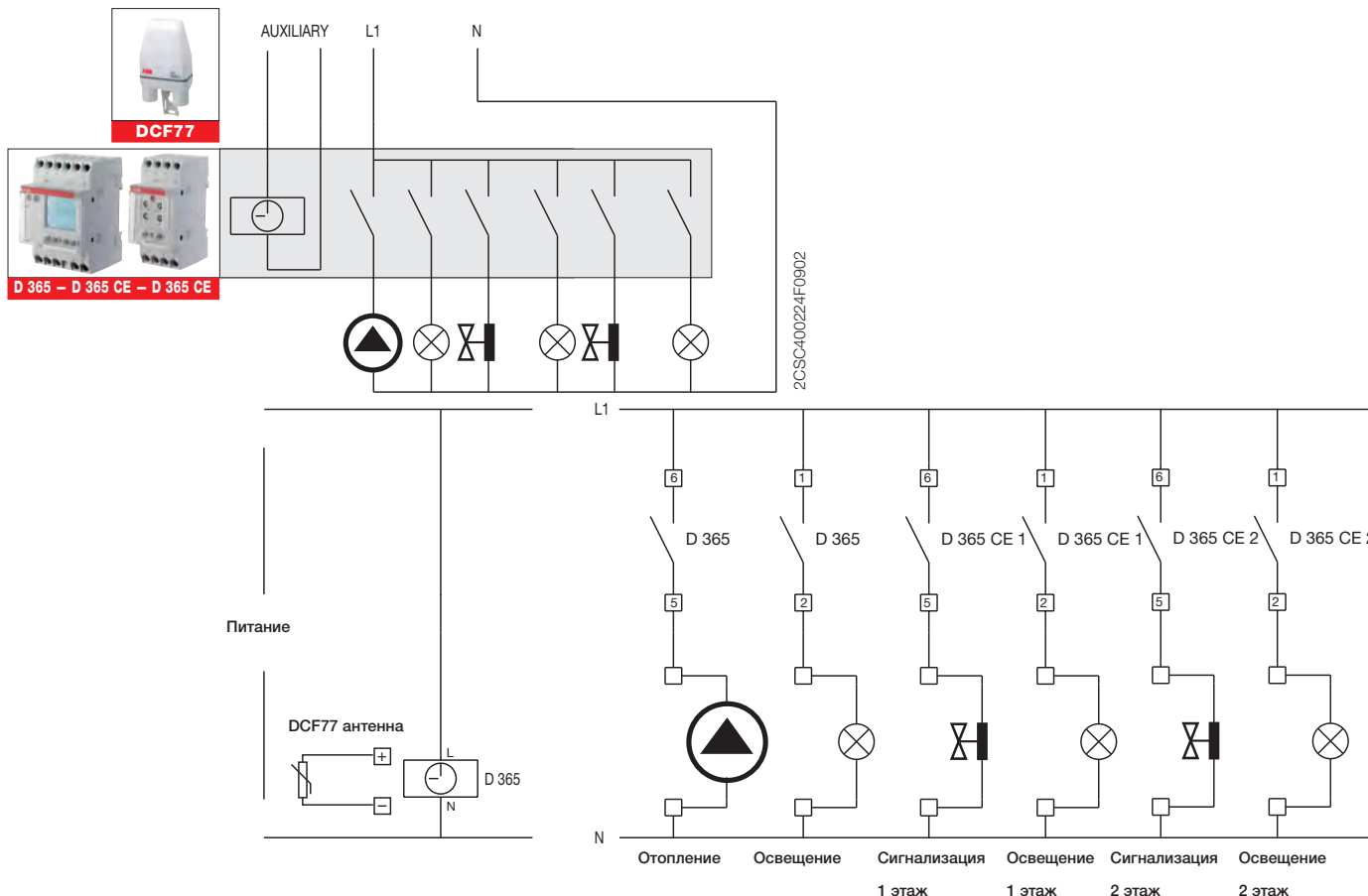

Устройства для контроля и автоматизации – тех. данные

Реле для лестничных клеток E 232

E 232E-230 Multi 10, 8/230 Multi 10

Функции: реле времени для лестничных клеток

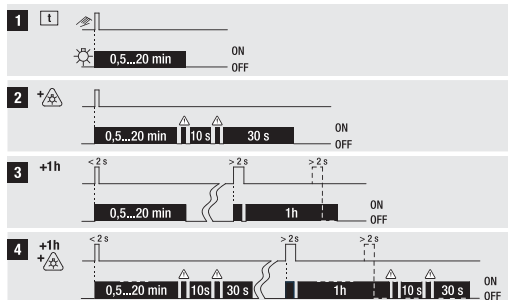

2CDC052043F0207

Функции: реле с блокировкой, реле с блокировкой с обратным отсчетом

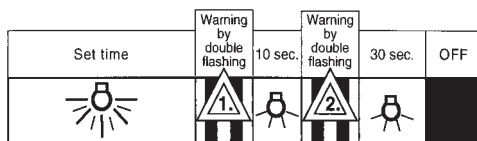
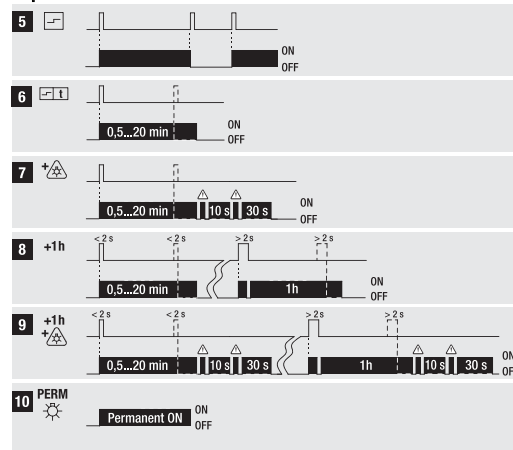

Функция предупреждения E 232E-8/230 Plus

DIN 18015-2

предусматривает, что "автоматическое отключение осветительного оборудования, установленного в лестничных клетках жилых домов, должно обеспечивать предупреждающие сигналы, например постепенное затемнение, чтобы избежать внезапного мрака".

Принцип работы

Активированное командой импульса нажимной кнопки реле E 232 включает освещение завода на период T1. Для исключения ситуаций, когда пользователь внезапно останется в полной темноте, электронные версии Multi10 оснащены функцией предупреждения (двойное мигание).

Окружающие условия применения

Установка лестничного автоматического выключателя E 232E-230 Multi10 с функцией предупреждения о выключении освещения может идеально подходить для случаев, когда требуется включение освещения на непродолжительное время (лестницы и проходы в общественных местах, подвалы, гаражи и т.д.).

Пример установки

Возможным случаем применения может быть установка реле для лестничных клеток E 232E-230 Multi10 для лестничного освещения многоэтажного здания завода. При нажатии кнопки таймер реле E 232E-230 Multi10 включает свет на заданное время T1. По окончании времени T1 реле дает предупредительный сигнал, о том, что освещение вскоре будет отключено. Для продления времени включения освещения, пользователь может снова нажать кнопку.



Устройства для контроля и автоматизации – тех. данные Электронные таймеры E 234 CT-D

Графики технических характеристик

Графики предельных нагрузок

Нагрузка AC (активная)

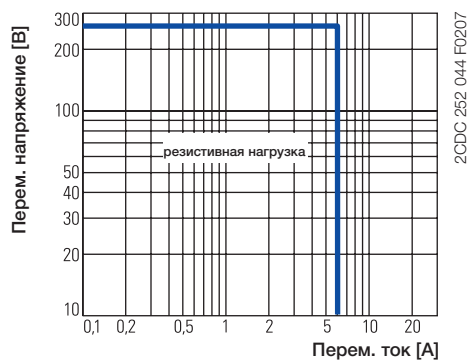

CT-D.1x

Нагрузка DC (активная)

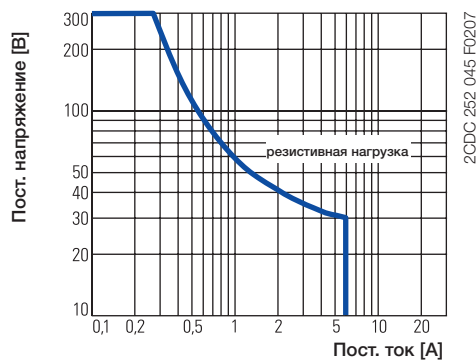

CT-D.1x

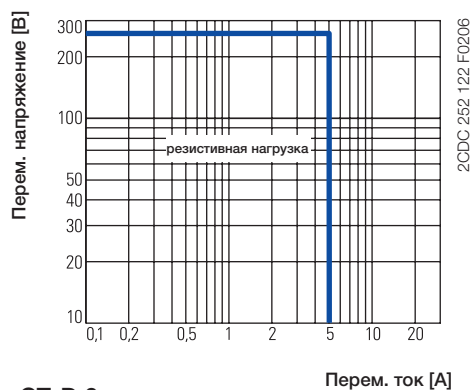

CT-D.2x

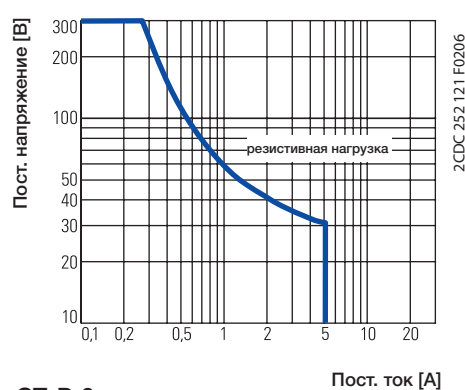

CT-D.2x

Коэффициент снижения номинальных параметров F
для индуктивной нагрузки переменного тока

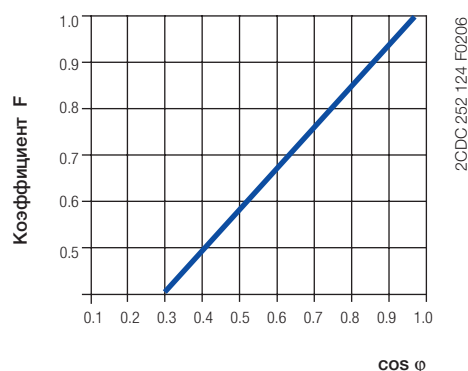

Коммутационная износостойкость

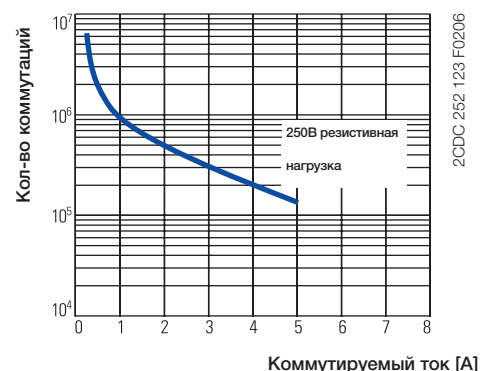

Замечания

Обозначения

- Напряжение питания управления не подано / выходной контакт разомкнут
 - Напряжение питания управления подано / выходной контакт замкнут
- A1-Y1/B1 Управляющий вход с запуском временных функций подачи напряжения питания на вход управления

☒ Задержка при включении (Задержка при замыкании) CT-ERD, CT-MFD

При использовании этой функции для отсчета времени требуется непрерывная подача напряжения. Отсчет времени начинается при подаче напряжения. Во время отсчета времени зеленый светодиод мигает. По окончании заданного времени задержки выходное реле активируется, зеленый светодиод перестает мигать и горит непрерывно. При прерывании подачи напряжения выходное реле возвращается в исходное состояние и происходит сброс отсчета времени задержки. Управляющий вход A1-Y1/B1 устройства CT-MFD отключается при выборе этой функции.

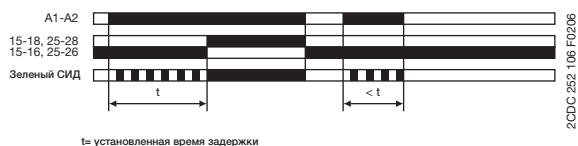

Обозначения клемм на устройстве и на схемах

- 1-й переключаящий контакт всегда обозначается **15-16/18**.
- 2-й переключаящий контакт обозначается **25-26/28**.
- Н.О. контакты таймеров с соединением звезда-треугольник обозначаются **17-18** и **17-28**.
- Напряжение питания всегда подается на клеммы **A1-A2**.

Назначение желтого светодиода

Желтый светодиод **R** загорается, как только подается напряжение на выходное реле, и выключается, когда выходное реле обесточивается.

■ Задержка при отключении со вспомогательным напряжением CT-AND, CT-MFD

При использовании этой функции для отсчета времени требуется непрерывная подача напряжения. При замыкании входа управления **A1-Y1/B1** выходное реле активируется. При размыкании входа управления **A1-Y1/B1** начинается отсчет времени задержки. Во время отсчета времени зеленый светодиод мигает. По окончании отсчета заданного времени выходное реле возвращается в исходное состояние и зеленый светодиод начинает гореть непрерывно. Если управляющий вход **A1-Y1/B1** замыкается повторно до истечения времени выдержки, происходит сброс отсчета времени задержки и выходное реле не изменяет своего состояния. Отсчет времени начинается снова, когда управляющий вход **A1-Y1/B1** опять размыкается. При прерывании подачи напряжения питания выходное реле возвращается в исходное состояние и происходит сброс отсчета времени задержки.

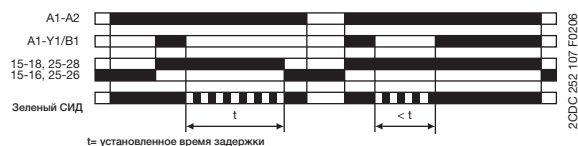

Устройства для контроля и автоматизации – тех. данные

Электронные таймеры E 234 CT-D

1 Проскальзывающий замыкающий контакт (интервал) CT-VWD, CT-MFD

При использовании этой функции для отсчета времени требуется непрерывная подача напряжения. При подаче напряжения питания выходное реле активируется мгновенно и возвращается в исходное состояние по истечении заданного времени импульса. Во время отсчета времени зеленый светодиод мигает. По истечении заданного времени импульса зеленый светодиод начинает гореть непрерывно. При прерывании подачи напряжения питания выходное реле возвращается в исходное состояние и происходит сброс отсчета времени задержки. Управляющий вход **A1-Y1/B1** устройства CT-MFD отключается при выборе этой функции.

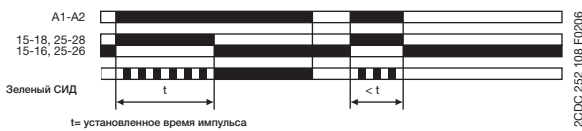

1 Проскальзывающий размыкающий контакт со вспомогательным напряжением (импульс при отключении) CT-MFD

При использовании этой функции для отсчета времени требуется непрерывная подача напряжения. Если подано напряжение питания цепей управления, размыкание управляющего входа **A1-Y1/B1** сразу активирует выходное реле, и начинается отсчет времени. Во время отсчета времени зеленый светодиод мигает. По окончании отсчета заданного времени выходное реле возвращается в исходное состояние и зеленый светодиод начинает гореть непрерывно. Закрытый управляющий вход **A1-Y1/B1** до завершения задержки обесточивает выходное реле и сбрасывает время задержки. При прерывании подачи напряжения питания выходное реле возвращается в исходное состояние и происходит сброс отсчета времени задержки.

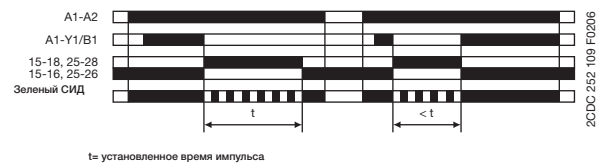

1 Мигающий указатель, начиная со времени включения (равные циклические промежутки, ВКЛ первым) CT-EVD, CT-MFD

При подаче напряжения питания реле начинает замыкать и размыкать свои контакты с равными интервалами времени импульса и паузы. Цикл начинается с импульса. Во время отсчета времени паузы и импульса зеленый светодиод мигает; при отсчете времени паузы светодиод мигает в два раза быстрее. При прерывании подачи напряжения питания выходное реле возвращается в исходное состояние и происходит сброс отсчета времени задержки. Управляющий вход **A1-Y1/B1** устройства CT-MFD отключается при выборе этой функции.

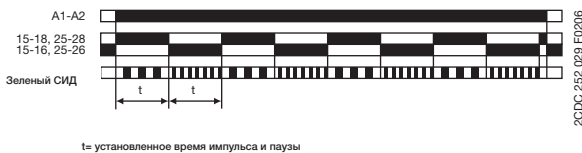

1 Мигающий указатель, начиная со времени выключения (равные циклические промежутки, ВЫКЛ первым) CT-MFD

При подаче напряжения питания реле начинает замыкать и размыкать свои контакты с равными интервалами времени импульса и паузы. В первую очередь цикл начинается с периодом ВЫКЛ. Во время отсчета времени паузы и импульса зеленый светодиод мигает; при отсчете времени паузы светодиод мигает в два раза быстрее. При прерывании подачи напряжения питания выходное реле возвращается в исходное состояние и происходит сброс отсчета времени задержки. Управляющий вход **A1-Y1/B1** устройства CT-MFD отключается при выборе этой функции.

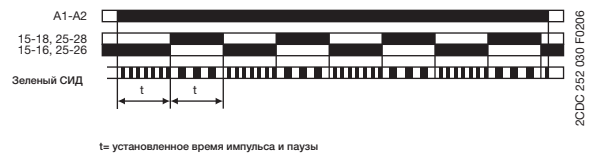

1.1 Формирователь импульсов с вспомогательным напряжением CT-MFD

При использовании этой функции для отсчета времени требуется непрерывная подача напряжения.

При замыкании управляющего входа **A1-Y1/B1** немедленно активизируется выходное реле и начинается отсчет времени. Размыкание и повторное замыкание управляющего входа **A1-Y1/B1** во время отсчета времени не влияет на работу реле. Во время отсчета времени зеленый светодиод мигает. По окончании отсчета заданного времени выходное реле возвращается в исходное состояние и зеленый светодиод начинает гореть непрерывно. Повторное замыкание управляющего входа **A1-Y1/B1** после окончания отсчета времени и возврата реле в исходное состояние приводит опять к началу отсчета времени и активирует выходное реле. При прерывании подачи напряжения питания выходное реле возвращается в исходное состояние и происходит сброс отсчета времени задержки.

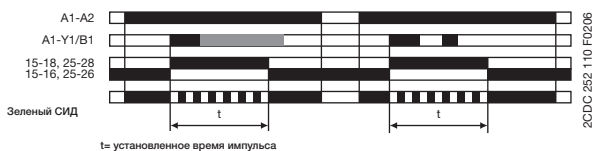

1.2 Генератор тактовых импульсов, начало отсчета с времени импульса или паузы (время импульса и паузы асимметричное) CT-TGD

При использовании этой функции для отсчета времени требуется непрерывная подача напряжения.

При подаче напряжения питания при разомкнутом управляющем входе **A1-Y1/B1** сначала начинается отсчет времени импульса. При подаче напряжения питания при замкнутом управляющем входе **A1-Y1/B1** сначала начинается отсчет времени паузы. Во время отсчета времени паузы и импульса зеленый светодиод мигает; при отсчете времени паузы светодиод мигает в два раза быстрее. Время импульсов и пауз регулируется независимо друг от друга. При прерывании подачи напряжения питания выходное реле возвращается в исходное состояние и происходит сброс отсчета времени задержки.

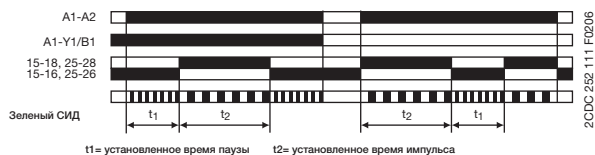

1.3 Переключение со звезды на треугольник с импульсной функцией CT-SDD, CT-SAD

При использовании этой функции для отсчета времени требуется непрерывная подача напряжения.

При подаче напряжения питания на клеммы **A1-A2** активируется контактор "звезда", подключенный к клеммам **17-18**, и начинается отсчет заданного времени пуска t_1 . Во время отсчета времени зеленый светодиод мигает. По окончании времени пуска первый переключающий контакт обесточивает контактор "звезда".

Теперь начинается отсчет времени переключения

с контактора "звезда" на контактор "треугольник" t_2 . По окончании времени переключения t_2 второй переключающий контакт активирует контактор "треугольник", подключенный к клеммам **17-28**. Контактор "треугольник" остается под напряжением все время, пока на прибор подается напряжение питания.



Схема управления



Схема включения

Устройства для контроля и автоматизации – тех. данные

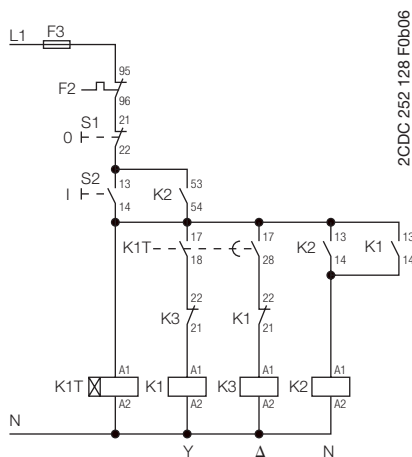
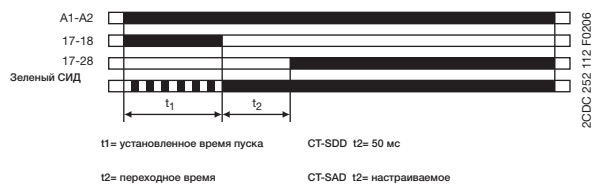
Реле освещенности T1, T1 PLUS, T1 POLE, TWA-1и TWA-2

Основные характеристики

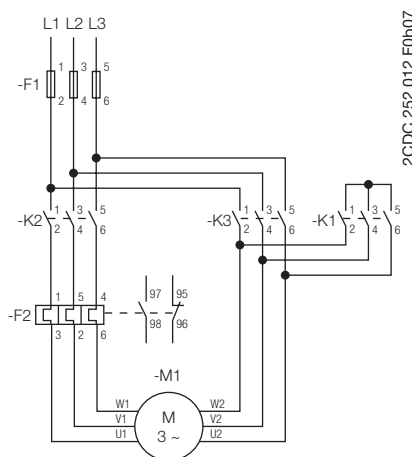

Модульные версии

- 2 светодиодных индикатора: один для статуса контакта и один для заданного порогового значения
- Три различных шкалы для более точной регулировки значения освещенности
- Программируемое время задержки срабатывания
- Заводская установка 10 лк
- Клеммы с невыпадающими винтами
- ширина 1 модуль
- Соответствует директиве RoHS



Версия для установки на столбе/стене

- Инновационный дизайн для непосредственной установки на столбе/стене
- Легкость установки, благодаря простому подключению и настройке
- Схема подключения, нанесенная лазером на корпусе реле
- Заводская установка 10 лк
- Регулируемое пороговое значение от 2 до 200 лк
- Задержка срабатывания 30 сек. $\pm 10\%$ на ВКЛ и 40 сек. $\pm 10\%$ на ОТКЛ
- Клеммы с невыпадающими винтами
- Степень защиты IP65
- Соответствует директиве RoHS



Астрономическая версия

- Программирование астрономического времени
- Программа выходных дней
- Автоматический переход на летнее и зимнее время
- 56 ячеек памяти для хранения программ
- Возможность скорректировать астрономическое время до ± 120 мин
- 1 или 2 переключающих контакта
- Диапазон регулировки широты от $+90^\circ$ север до -90° юг.
- Диапазон регулировки долготы от 180° восток до 180° запад.
- Ручная и постоянная коррекция, активируется одним нажатием на передней панели устройства
- Ключ памяти для программирования (в комплекте с реле)
- Ясное отображение положения контактов
- Защитная блокировка клавиатуры с помощью PIN-кода для предотвращения несанкционированного доступа
- Схема подключения напечатана на боковой стороне изделия
- Соответствует директивам RoHS

Серия T

T1 принцип работы

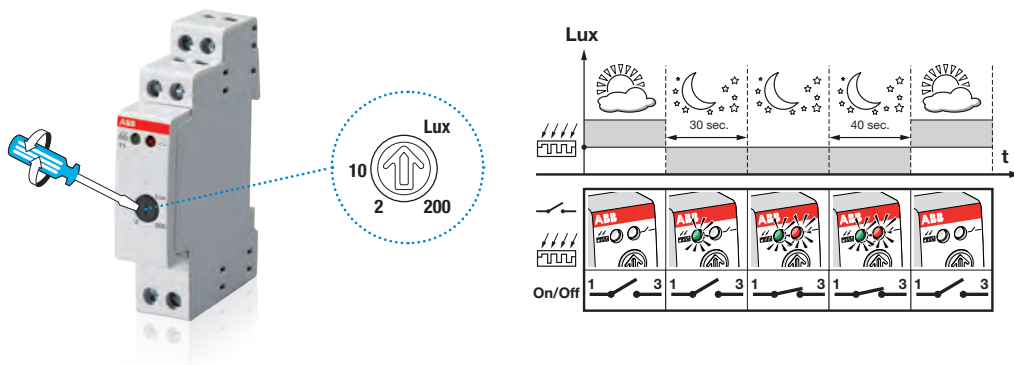

T1 PLUS принцип работы

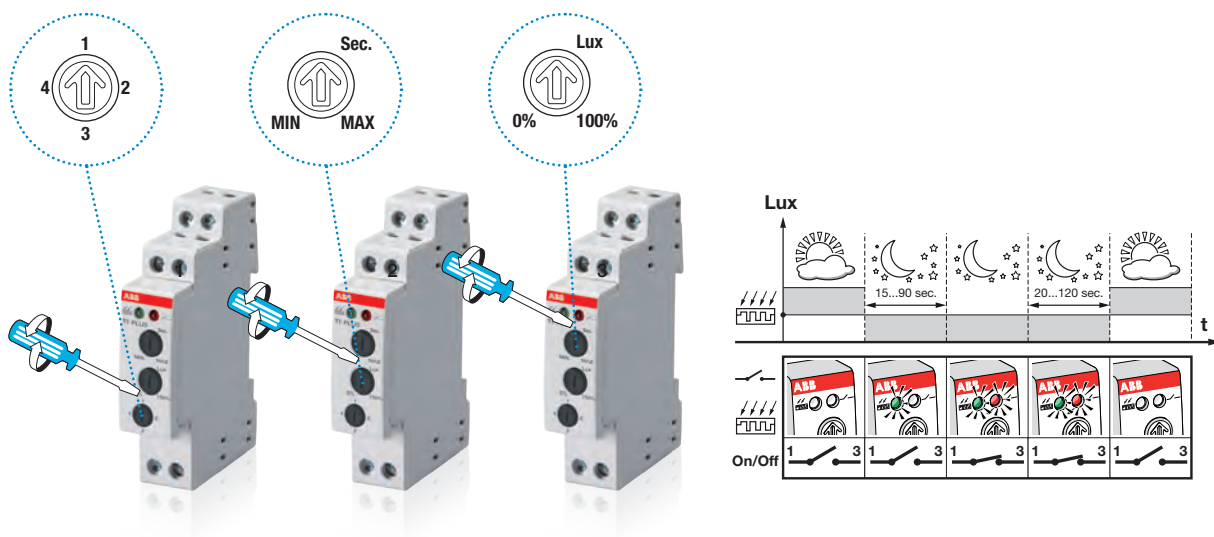

T1 POLE

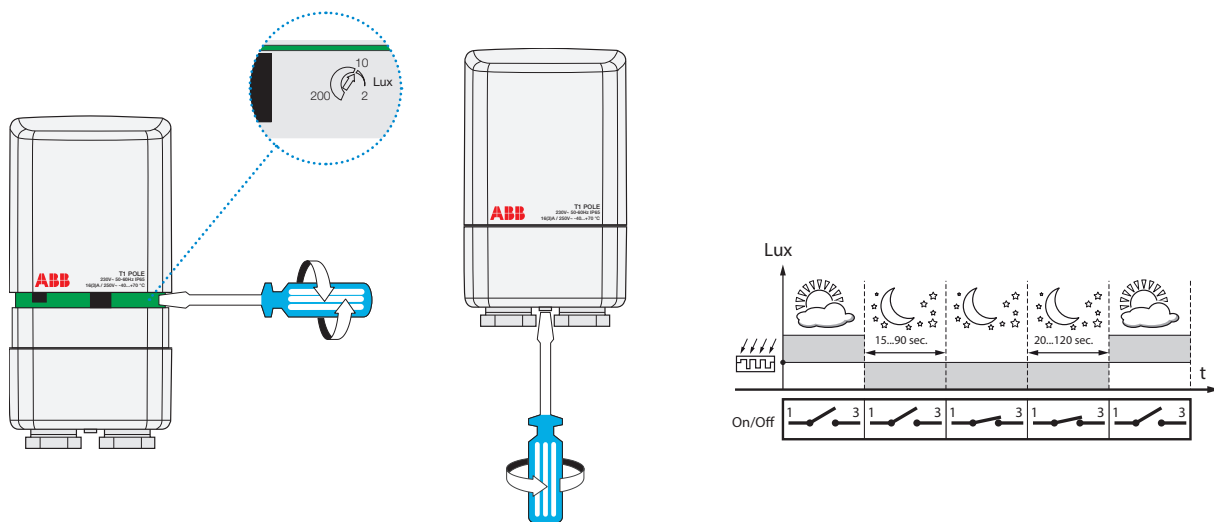

Устройства для контроля и автоматизации – тех. данные Реле освещенности TWA-1 и TWA-2

TWA-1 и TWA-2

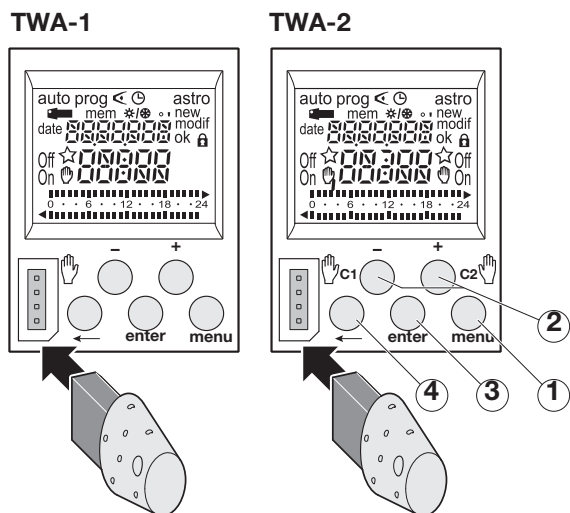

Кнопки

- ① **menu** : выбор режима работы
- auto** : работа по заданной программе
- prog** : **new** для режима программирования
- prog** : **modif** измерения существующей программы
- ◀ : проверка программы
- 🕒 : изменение времени и даты и выбор перехода летнее/зимнее время ⚙️/🌙
- astro** : астрономический режим
- ☆ : метка, указывающая, что канал работает в астрономическом режиме
- ② **+ and -** : перемещение по экрану или установка значений
(TWA-1)
- C1** 🖐️, **C2** 🖐️ (TWA-2) : в режиме **auto**, выбор ручного режима или отклонения от программы
- ③ **enter** : для подтверждения введенной информации
- ④ ← : для возврата к предыдущему шагу

Пример программирования

Ex: Rome

- Ⓛo Longitude 12° EAST
- Ⓛa Latitude 41° NORTH
- ⓁDT +1 Universal Date Time = +1 hour

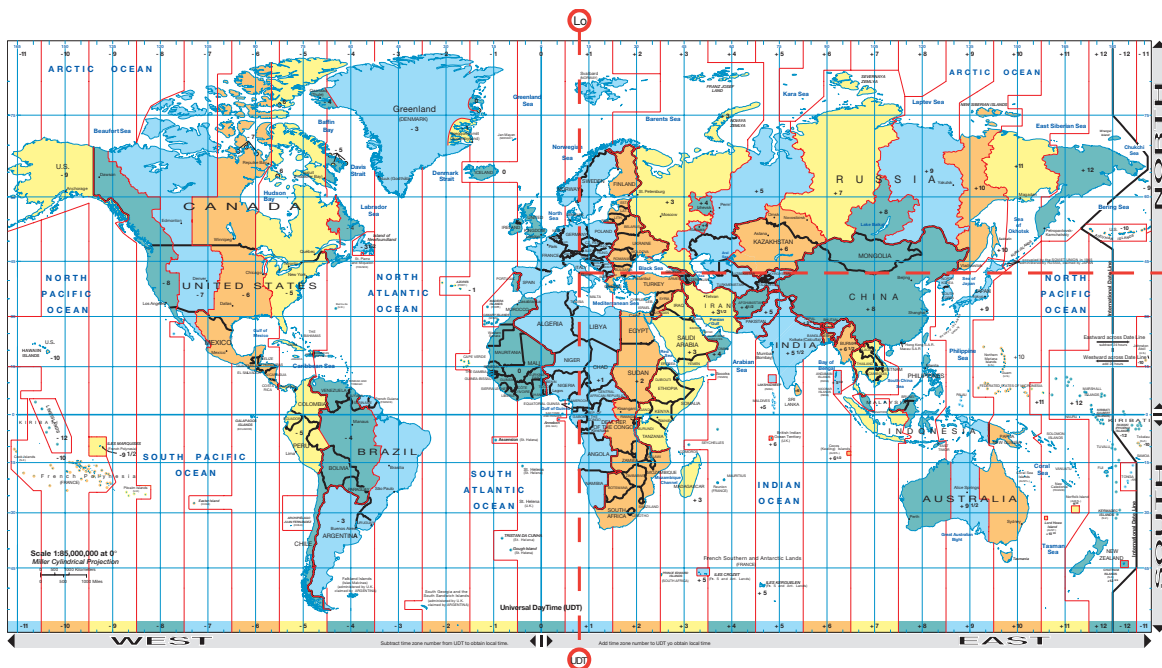
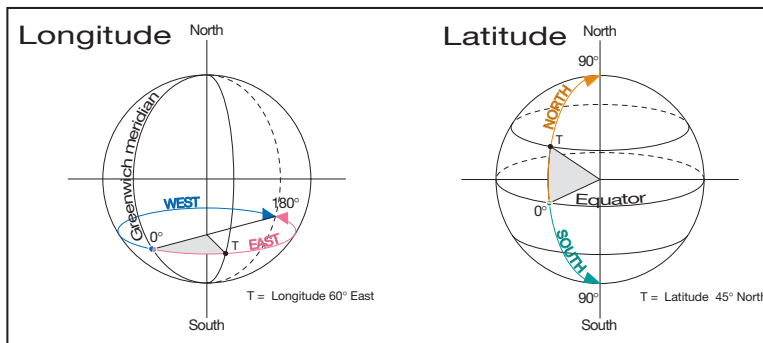

Устройства для контроля и автоматизации – тех. данные

Реле освещенности T1

Принцип работы

На схеме показан пример установки сумеречного реле T1 в системе освещения торгового предприятия. Когда уровень естественной освещенности падает ниже заданного значения (например, вечером, когда магазин закрыт), устройство включает подсветку витрины и вывески магазина. Подсветка может отключаться поздно вечером, чтобы снизить потребление энергии, благодаря реле времени AT1.

Окружающие условия применения

Установка сумеречного реле T1 с электромеханическим реле времени AT1 особенно востребована в условиях, когда энергосбережение является одной из первоочередных задач (магазины, офисные коридоры и общественные проходы, автостоянки, парки и т.д.).

Пример установки

Как показано на схемах, одним из возможных случаев применения является установка реле освещенности T1 в системе освещения торгового предприятия.

Когда уровень естественной освещенности падает ниже определенного уровня (например, когда магазин закрыт), реле включает подсветку витрины и вывески. Для того, чтобы снизить потребление энергии, подсветка может быть отключена поздно вечером посредством реле времени AT1. Когда уровень естественной освещенности возвращается к значению выше порогового, реле освещенности размыкает цепь.

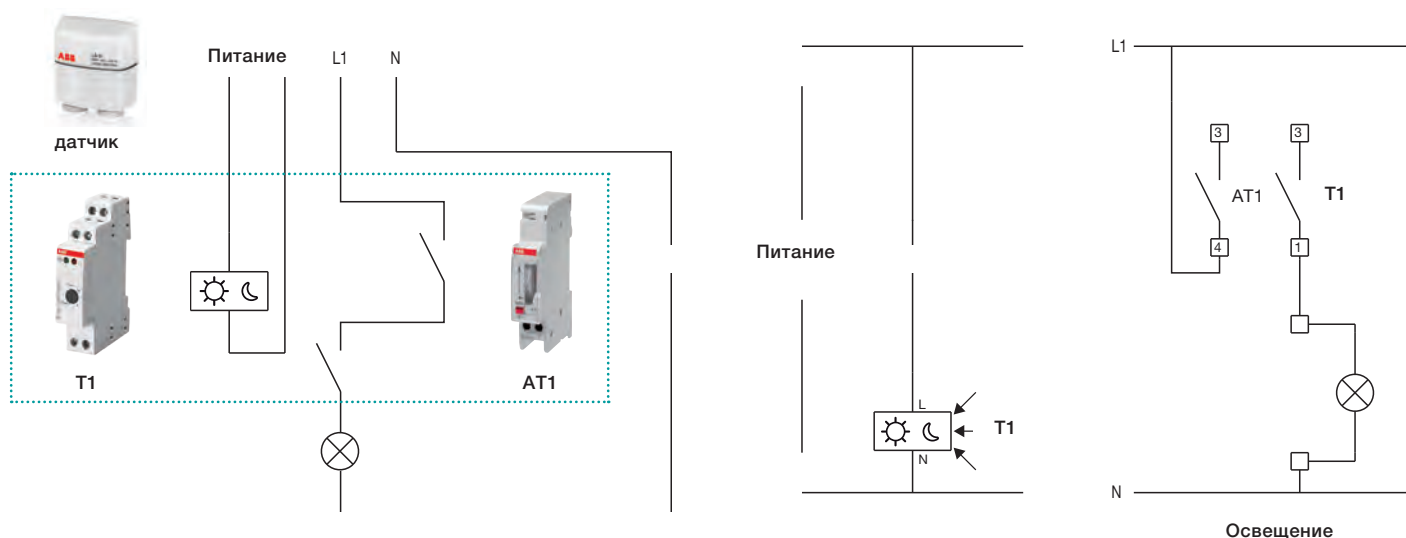

Устройства для контроля и автоматизации – тех. данные

Реле освещенности T1 PLUS

Принцип работы

На схеме показан пример установки реле освещенности T1 PLUS в системе освещения теплицы. Когда уровень естественной освещенности превысит заданное значение, (например, в самое теплое дневное время, после обеда), устройство активирует систему затенения, например, оконные жалюзи. Благодаря возможности ускорения или задержки времени активации-деактивации, устройство T1 PLUS может также сохранять оконные жалюзи закрытыми в случае прохождения облаков.

Окружающие условия применения

Установка реле освещенности T1 PLUS особенно востребована в условиях, когда требуется управление освещением для мест со стабильно высокими значениями яркости, что гарантирует существенную экономию потребления энергии (теплицы, пассажи, фотоэлектрические установки и т.д.).

Пример установки

Как показано на схемах, одним из возможных случаев применения является установка реле освещенности T1 PLUS в системе освещения теплицы.

Когда уровень естественной освещенности превысит заданное значение (например, в самое теплое время, после обеда), реле активирует оконные жалюзи, защищая растения в теплице от прямого яркого солнечного света. Когда уровень освещенности возвращается к значению ниже порогового, реле и открывает жалюзи для свободного прохождения солнечного света.

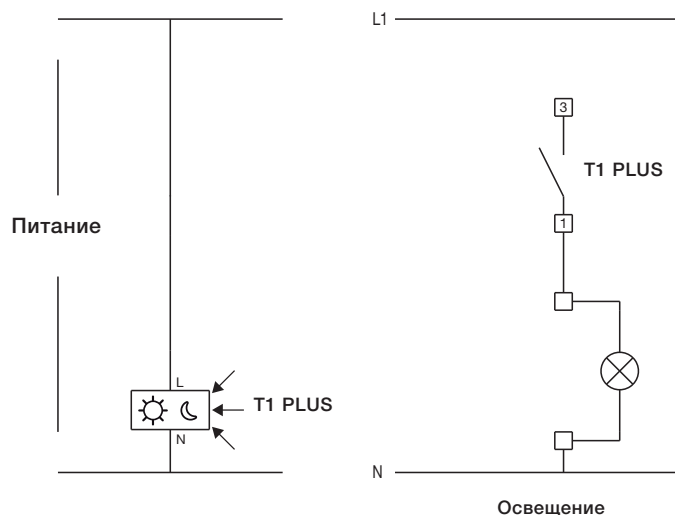
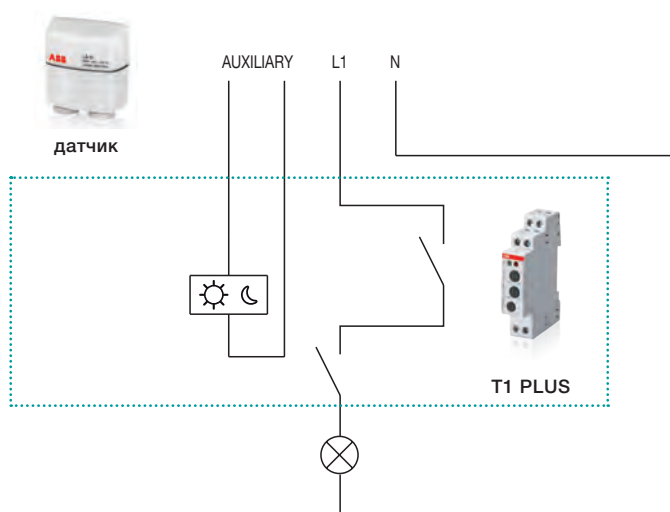

Устройства для контроля и автоматизации – тех. данные

Реле освещенности T1 POLE

Принцип работы

На схеме показан пример установки реле освещенности T1 POLE, монтируемого на столб, в системы освещения автомагистралей. Когда уровень естественной освещенности падает ниже определенного уровня, 10 люкс, устройство включает свет в туннелях, зонах обслуживания и т.д. Освещение выключается в утренние часы, когда уровень освещенности превышает 10 люкс.

Окружающие условия применения

Реле T1 POLE предназначено для монтажа на опору, что является идеальным решением для управления освещением общественных мест.

Пример установки

Как показано на схеме, одним из возможных случаев применения является установка реле освещенности T1 POLE в системах освещения автомагистралей.

В случае когда уровень естественной освещенности понижается ниже установленного уровня, контакт реле замыкается и включается дополнительное освещение. На рассвете, когда уровень освещенности превышает установленный уровень, контакты реле размыкаются, отключая освещение.

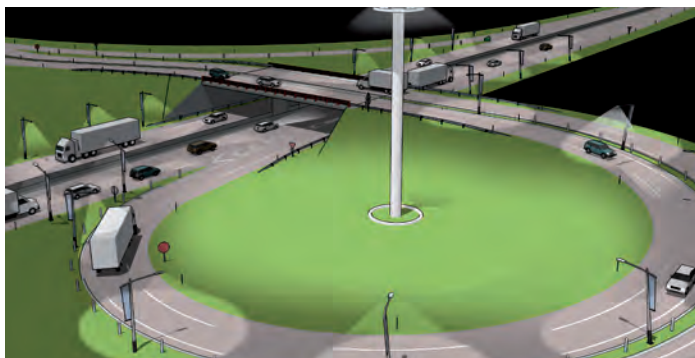

10

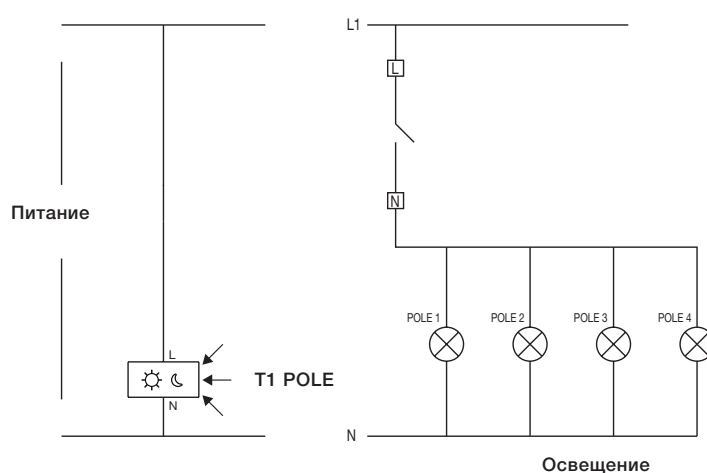
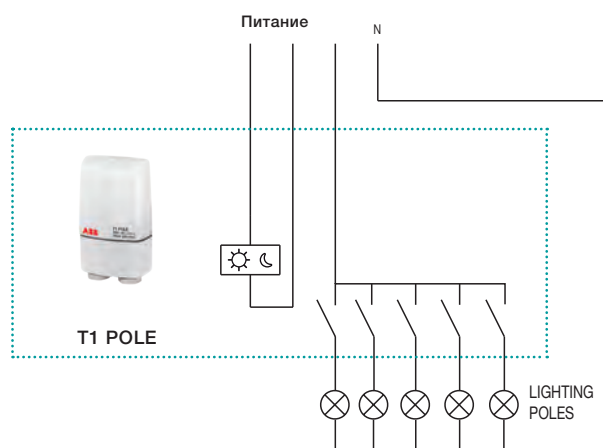

Устройства для контроля и автоматизации – тех. данные

Астрономическое реле освещенности TWA

Принцип работы

Установка астрономического реле освещенности в систему является особенно полезным дополнением для тех случаев, когда источники света или другие условия окружающей среды могут вызвать изменения в уровне яркости и неправильно повлиять на показания.

В этих случаях астрономические реле освещенности TWA -1 и TWA-2 могут управлять системой освещения в соответствии с восходом и заходом солнца в географической зоне, в которой установлена система.

Окружающие условия применения

Установка астрономических реле освещенности TWA -1 и TWA-2 особенно подходит для областей применения, в которых на работу реле освещенности с внешним датчиком могут негативно влиять внешние факторы (например, загрязнение окружающей среды, повышенное освещение, акты вандализма, и т.д.).

Пример установки

Загрязнение атмосферы является одной из причин снижения уровня окружающего света. Отложения пыли на внешнем датчике традиционного реле освещенности может поставить под угрозу работу устройства, не давая ему автоматически выключать управляемую систему освещения в присутствии наружного света.

Как показано на данном примере, эта проблема может быть решена путем установки астрономического реле освещенности TWA-1, который управляет системой освещения в зависимости от уровня света, рассчитанного согласно заданным параметрам долготы и широты.

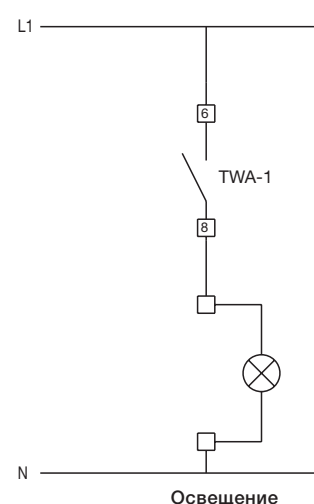
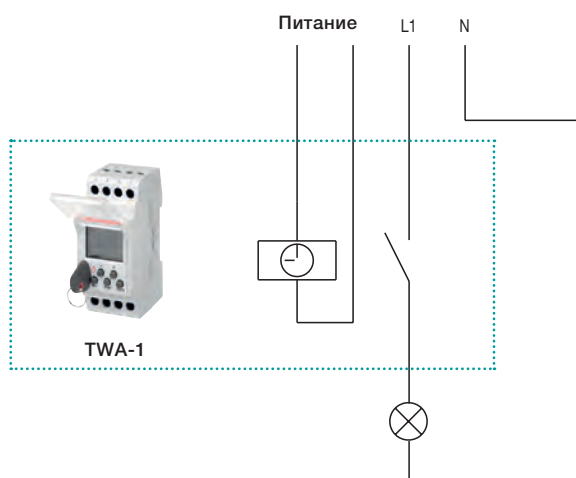
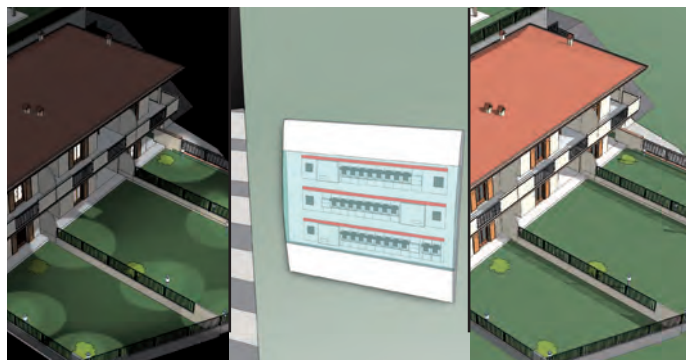

Устройства для контроля и автоматизации – тех. данные

Модульные термостаты THS

THS-C, THS-W

Желтый LED:
“Подключение сенсора”
оп = сенсор включен

Зеленый LED:
“Индикатор нагрузки”
оп = нагрузка подключена

Регулировка температуры
(при помощи шкалы)

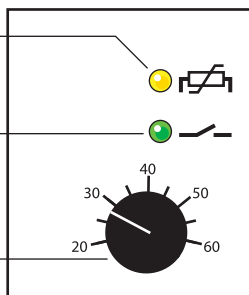

THS-S

Зеленый LED: **охлаждение**
индикация нагрузки
оп = устройство подключено

Зеленый LED: **нагрев**
индикация нагрузки
оп = устройство подключено

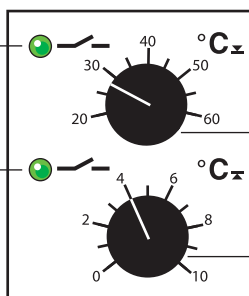

Уставка охлаждения
Диапазон: +20°С до+60°С

Уставка нагрева
Диапазон: 0°С до+10°С

Устройства для контроля и автоматизации – тех. данные

Модульные термостаты THS

Принцип работы

Модульные термостаты THS-C и THS-W функционируют на основе регулирования разницы температур, как показано на рисунке

Установка сенсора

Термостат замыкает контакт 3, если система нуждается в обогреве (или контакт 1, если система нуждается в охлаждении), контакт находится в замкнутом положении пока температура не достигнет заданной уставки, затем контакт размыкается до тех пор, пока температура не отклонится от нормы.

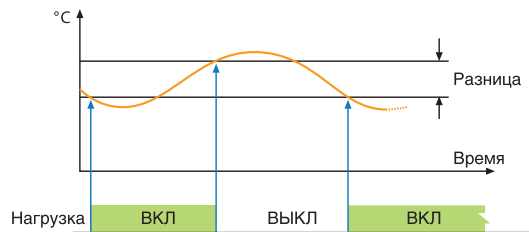

Принцип работы

Модульные термостаты серии THS-S приводят в действие:

- Вентилятор, когда температура в щите управления превышает уставку.
- Нагреватель, когда температура падает ниже заданной уставки.

Установка сенсора

Медный сенсор, изолированный силиконовой прокладкой, водонепроницаемый и устойчивый к высоким температурам (130 °C). Максимальная длина 100 м.

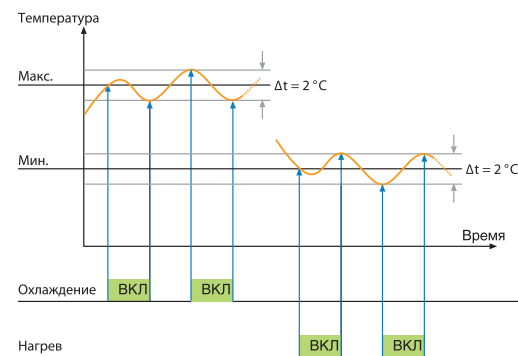

Принцип работы

Модульные термостаты позволяют поддерживать температуру в системах нагрева и охлаждения, сравнивая значение температуры, измеренное датчиком, с температурой уставки. Таким образом, THS обеспечивает надежность эксплуатации распределительных щитов, сохранность продуктов в рефрижераторных установках, оптимизацию циклов в сушильных камерах, и т. д.

Окружающие условия применения

Термостаты THS – идеальное решение для регулирования температуры в распределительных щитах, системах нагрева, для применения в промышленности или контроля температуры в рефрижераторных или сушильных установках.

Пример установки

Как показано на схемах, один из возможных примеров применения-установка термостата THS-S в распределительном щите, где температура должна поддерживаться на определенном уровне. Благодаря термостату THS-S, можно контролировать температуру, обеспечивая регулировку для охлаждения в диапазоне от +20 до +60 °С и регулировку для нагрева в диапазоне от 0 до +10 °С. Более того, THS позволяет управлять нагрузкой до 3 кВт напрямую, без использования дополнительных контакторов.

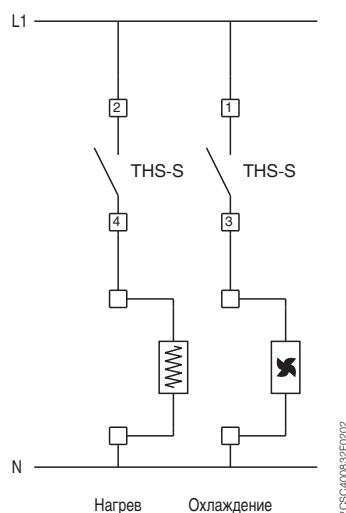
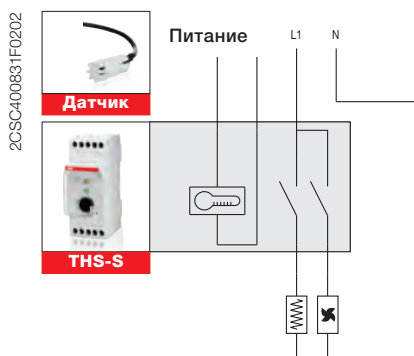
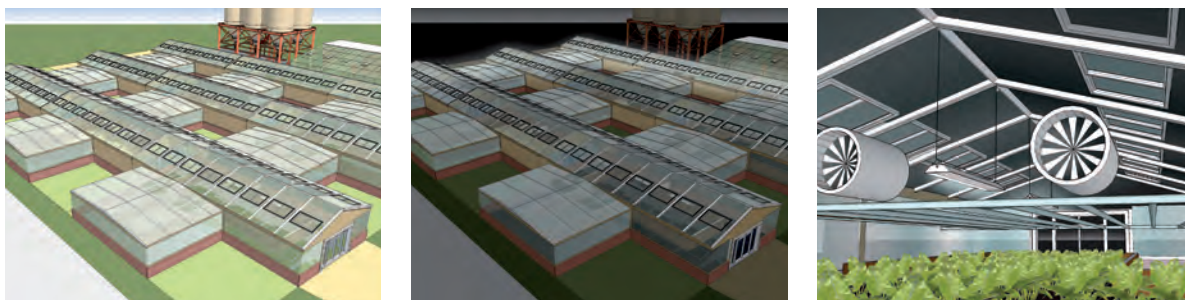

Устройства для контроля и автоматизации – тех. данные

Реле перегрузки RAL

Отключение нагрузки

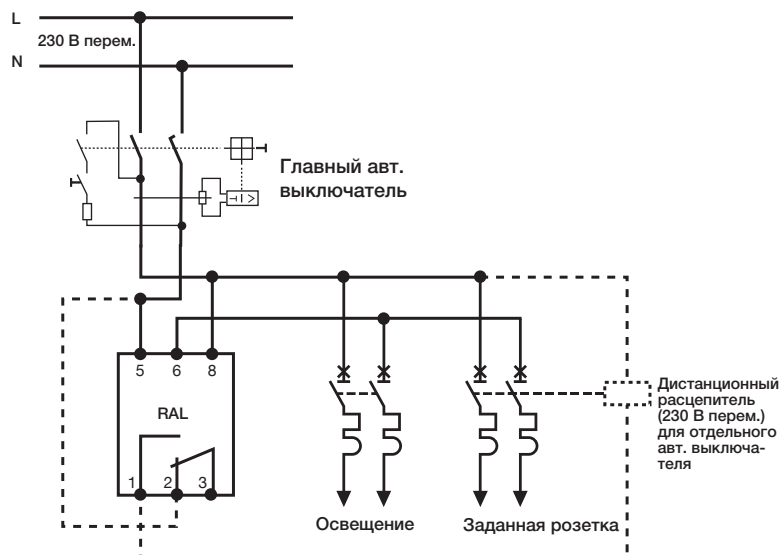

08ER10052

Принцип работы

Реле перегрузки RAL постоянно отслеживает мощность, потребляемую нагрузками. Если ее значение приближается к заданному порогу, прибор подает акустический сигнал о необходимости отключения нагрузки, пока не сработал главный автоматический выключатель.

Если к соответствующему контакту реле RAL подключить дистанционный расцепитель, то одновременно с подачей акустического сигнала будет разомкнут автоматический выключатель, защищающий одну или несколько нагрузок.

Условия применения

Установка реле перегрузки RAL подходит для любых условий, когда требуется избежать повышенного потребления мощности, которое может привести к срабатыванию главного автоматического выключателя.

Пример установки

Как показано на схемах, одним из вариантов применения является установка сигнализатора перегрузки RAL в квартире, где имеется электроплита и посудомоечная машина. При их одновременном включении потребление мощности возрастает. Если оно превысит заданное пороговое значение, прибор подаст акустический сигнал и посудомоечная машина автоматически отключится при помощи дистанционного расцепителя.

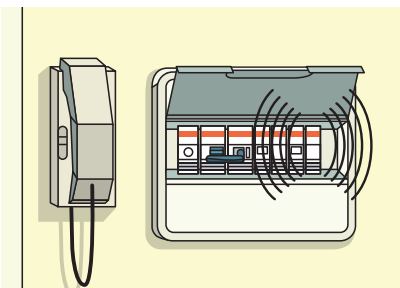
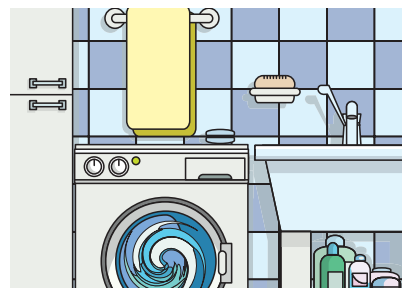
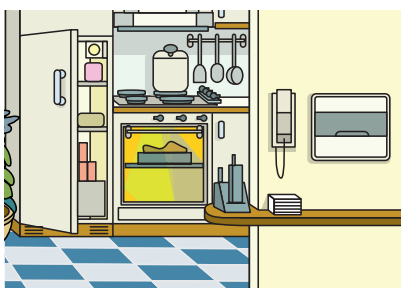

Устройства для контроля и автоматизации – тех. данные

Реле перегрузки RAL

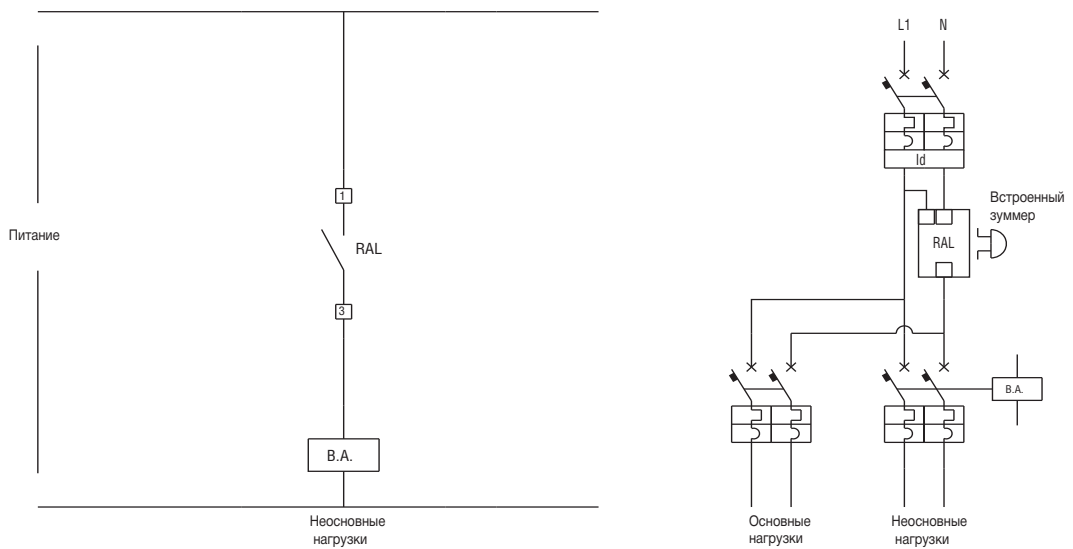
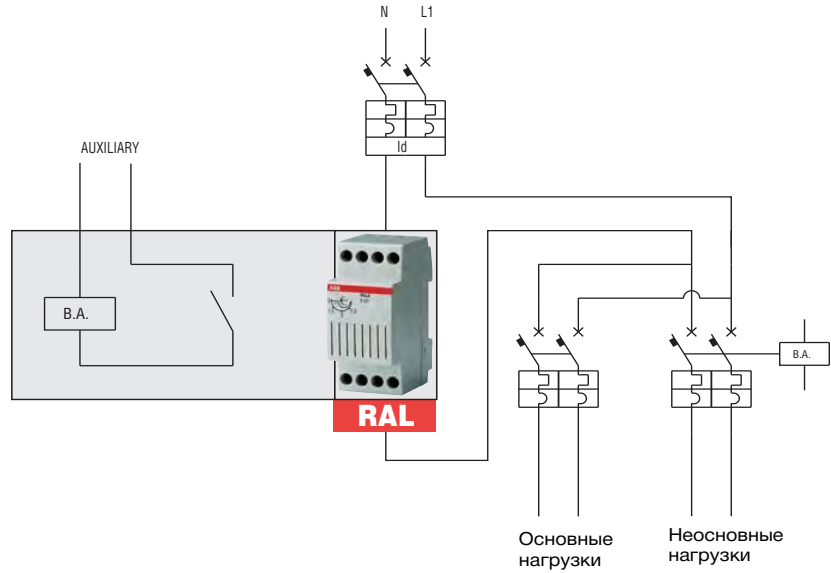

10

Устройства для контроля и автоматизации – тех. данные

Реле управления нагрузкой LSS1/2

Однофазная схема для нагрузок с потреблением тока 16 А или более

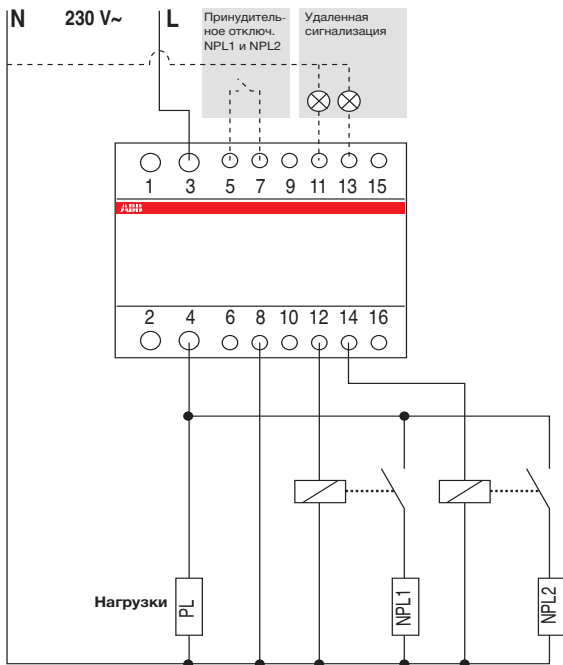

Однофазная схема



Схема для сбалансированной трехфазной системы



Устройства для контроля и автоматизации – тех. данные

Реле управления нагрузкой LSS1/2

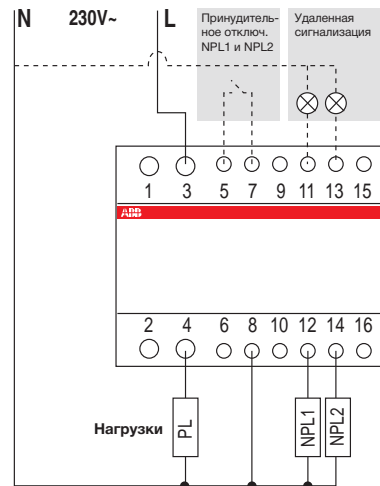
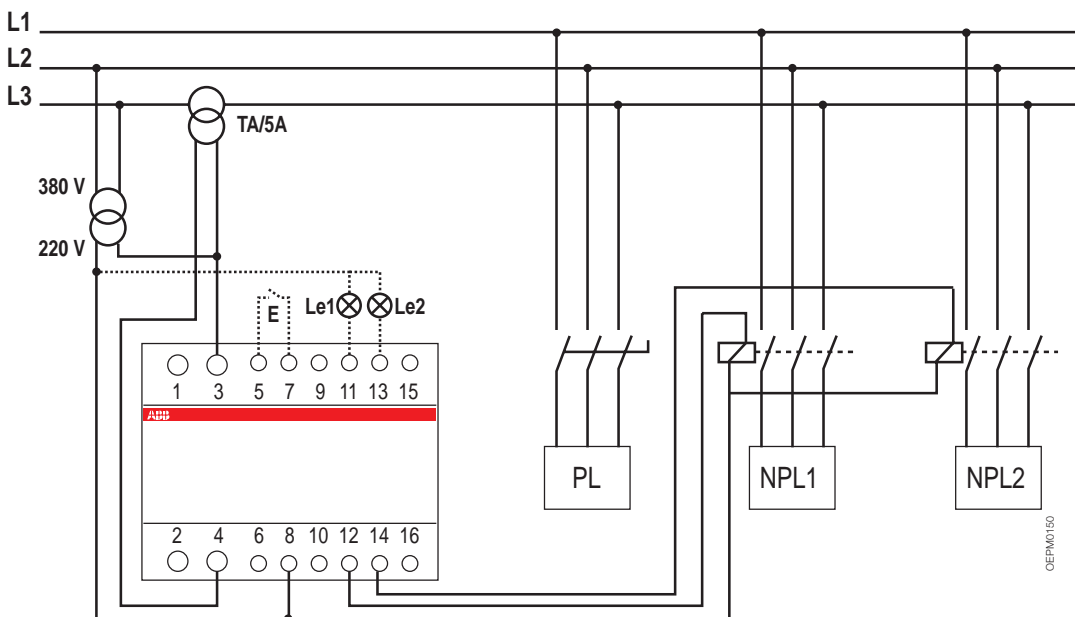
Принцип работы

Реле управления нагрузкой LSS1/2 используется в случаях превышения заданного предела потребляемой мощности в системе, последовательно отключая одну или, если необходимо, две нагрузки. Через определенные интервалы времени и при условии, что потребляемый ток опустился ниже заданного уровня, реле пытается вновь подключить отключенные нагрузки.

Условия применения

Установка реле управления нагрузкой LSS1/2 удобна в тех случаях, когда необходимо обеспечить потребление мощности в допустимых для системы пределах.

Пример установки

Как показано на схемах, одним из вариантов применения является установка реле управления нагрузкой LSS1/2 в типографии, включение кондиционера может вызвать превышение предельного значения потребляемой мощности, установленной в договоре с электроснабжающей компанией. При повышенном потреблении реле LSS1/2 отключит одну или две неосновные нагрузки, например, ночное кондиционирование или освещение, обеспечив тем самым работу печатных машин. При этом горящий красный светодиод указывает на временное отключение. После истечения заданного интервала времени реле проверяет находится ли потребляемый ток в допустимых пределах и пытается снова подключить отключенные нагрузки.

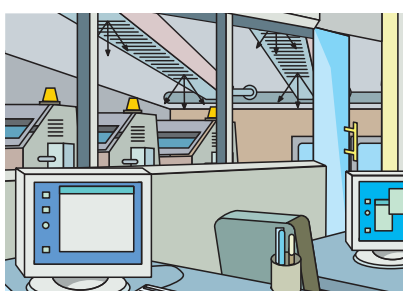
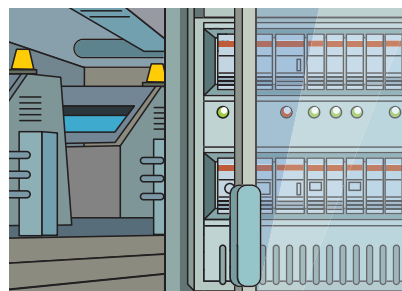
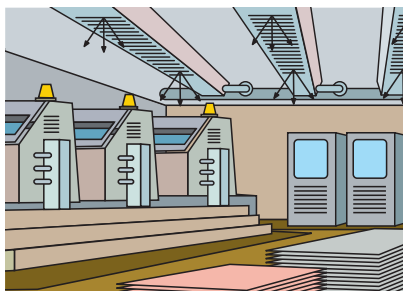

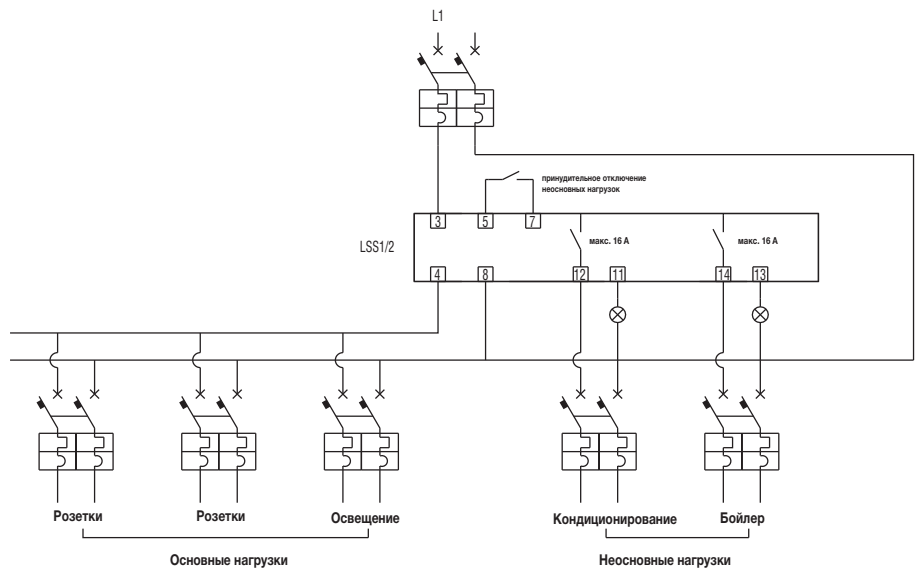
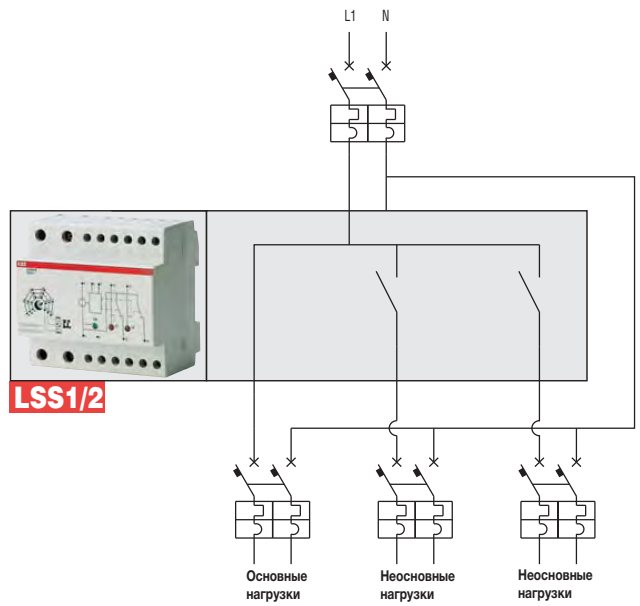

Устройства для повышения энергоэффективности – технические данные

Мультиметры и анализаторы сети

Сети связи с протоколом Modbus RTU

Modbus - это коммуникационный протокол, разработанный для использования с программируемыми контроллерами (PLC). Наиболее широко используется в промышленности для подключения промышленных электронных устройств.

Его основные преимущества:

- Удобство в использовании
- Низкие требования к ресурсам
- Открыто опубликованный и не требующий лицензионных отчислений
- Позволяет объединить в одну сеть множество приборов

Modbus был разработан для контроля и управления различными системами. Гибкость и надежность этой системы позволяет применять его во многих процессах в современной промышленности.

Modbus определяет, сколько ведущих и ведомых устройств можно опознать и соединить вместе, сколько выявлено отправителей и получателей, сколькими сообщениями

обменялись упорядоченным образом и сколько ошибок произошло.

Каждому периферийному устройству, которое должно обмениваться данными через Modbus, присваивается уникальный адрес.

Любое из них может отправить команду Modbus, хотя в общем случае (обязательно, в случае последовательного соединения) только одно периферийное устройство действует как ведущее.

Команда Modbus содержит адрес Modbus периферийного устройства, которому она предназначена, и только это периферийное устройство ответит на команду, хотя все остальные также получают ее.

Все команды Modbus содержат контрольную информацию для проверки того, что принятая команда является правильной.

Стандартная система

Плюс

На устройство не влияют ошибки подключения, вызванные другими устройствами, благодаря независимому подключению

- Устройства дешевле
- Известная технология

Минус

Сложность данной установки зависит от

- отдельного подключения
- наличия множества клеммных блоков, которым нужно дополнительное пространство в стойке или еще больше шкафов
- поиск и устранение неисправностей в сложной проводке
- увеличение числа точек отказа
- дольше времени затрачивается на проверку и на запуск
- дорогая установка

Сеть Modbus

Плюс

- Известный протокол, полностью документирован
- Множество PLC, DCS и других систем поддерживают этот протокол
- Многие объекты уже используют его
- Оптимальный выбор, когда:
 - Используется сеть или устройства Modbus
 - Протокол Modbus уже используется в качестве стандарта на объекте

Минус

- Работа устройств требуют отдельного питания
- Ограниченные возможности диагностики (области применения устройств)
- Ограниченное использование в качестве шины приборов

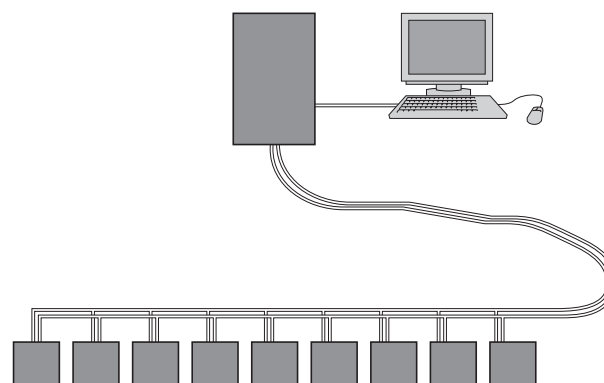
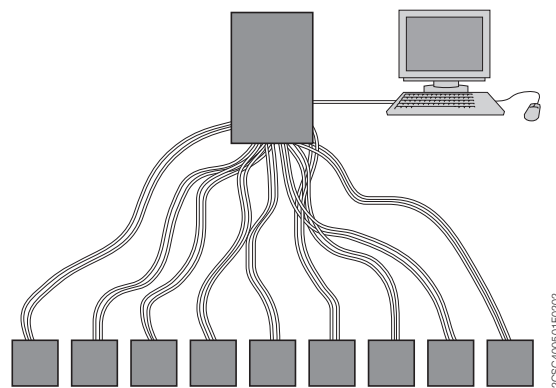

Пример применения

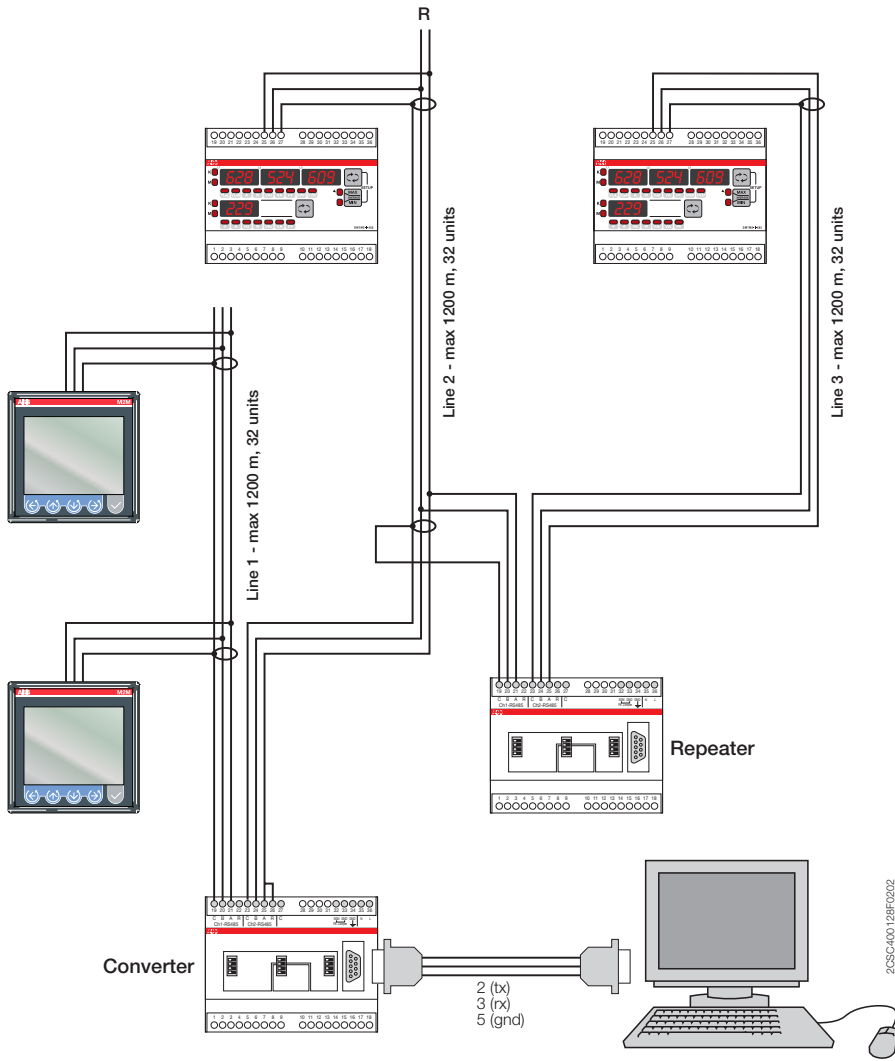

Устройства для повышения энергоэффективности – технические данные

Мультиметры и анализаторы сети

Соединение между устройствами

Протокол имеет одно ведущее и до 247 ведомых устройств на общей линии, охватывающей максимальное расстояние 1200 метров. Только ведущее устройство инициирует транзакции. Транзакции имеют тип запроса/ответа (адресованного одному ведомому устройству) или тип вещания/ответа (адресованного всем ведомым устройствам).

Modbus часто используется для соединения управляющего компьютера с удаленным терминалом (RTU) в системах диспетчерского управления и сбора данных (SCADA). Существует две версии протокола: одна для последовательных портов (RS232 по умолчанию, но также RS485) и одна для Ethernet.

Modbus использует компактное шестнадцатеричное представление данных. Формат RTU добавляет командам/данным поле циклического избыточного кода (CRC), в то время как формат ASCII использует тип контрольной суммы LRU (продольный контроль избыточности).

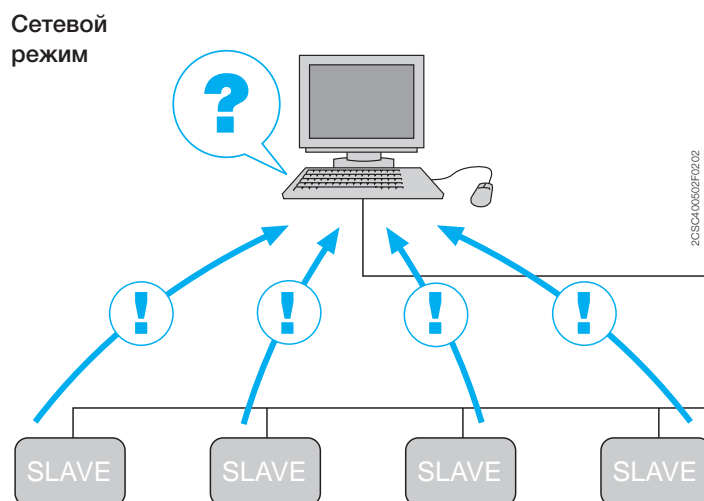
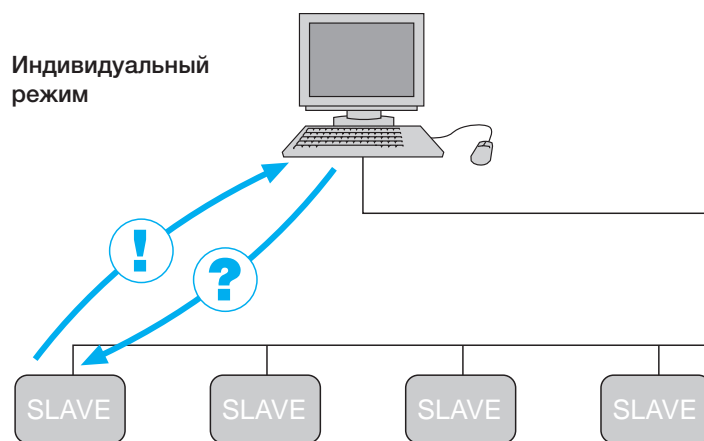

2C5CA1001602F0202

Устройства для повышения энергоэффективности – технические данные Мультиметры DMTME

Мультиметры DMTME

Приборы серии DMTME являются цифровыми мультиметрами, измеряющими истинное среднеквадратическое значение основных электрических величин в сети 230/400 В переменного тока, с возможностью хранить в памяти максимальные/минимальные/средние измеренные значения и вести учет активной и реактивной энергии. Четыре красных светодиодных дисплея обеспечивают ясный локальный вывод нескольких измерений одновременно.

Мультиметры DMTME совмещают функции вольтметра, амперметра, измерителя коэффициента мощности, ваттметра, варметр, частотомера, счетчика активной и реактивной энергии в одном приборе, что значительно снижает требования к размеру места установки и времени подключения.

Версия DMTME-I-485 дополнительно оснащена импульсным выходом и портом RS485 для передачи измеренных параметров через сеть Modbus.

Все версии оснащены мини компакт-диском, содержащим инструкции по эксплуатации, техническую документацию, протокол связи и программное обеспечение DMTME-SW.

Основными преимуществами серии являются:

- Автоматическое распознавание правильности подключения ТТ, что упрощает установку измерительного прибора, защищая ее от ошибочных действий.
- Счетчик часов до планового обслуживания и отображение срока службы прибора для помощи монтажнику в повседневной деятельности.
- Отдельный вспомогательный источник питания 115/230 В переменного тока во всех моделях, с извлекаемыми клеммными блоками.

Программное обеспечение DMTME-SW может выполнять сбор в режиме реального времени всех показаний мультиметра или сети мультиметров DMTME с отображением значений в одном окне на экране. Измерения отображаются как в числовом формате, так и в формате "аналоговых устройств".

ПО DMTME-SW также функционирует как простой инструмент проверки связи Modbus, что позволяет монтажнику проверить правильность работы сети до тестирования системным интегратором.

Пример конфигурации мультиметров DMTME в сети

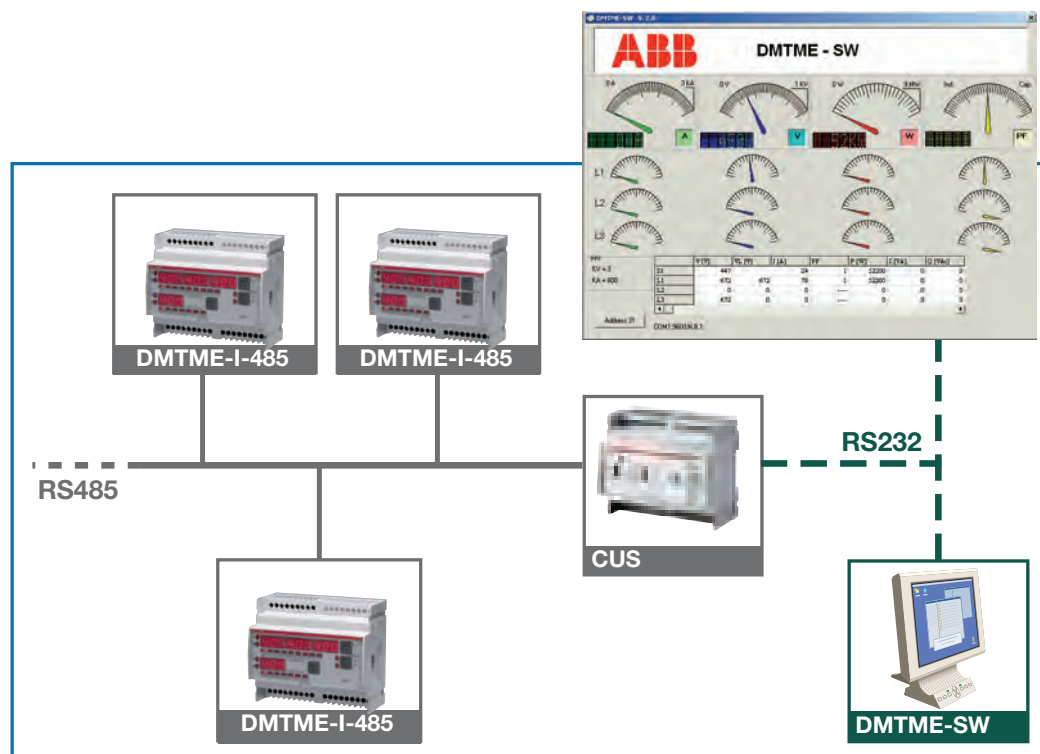

Устройства для повышения энергоэффективности

Мультиметры DMTME

Принцип работы

Помимо пользовательских функций электрических измерений мультиметр DMTME-I-485 оснащен двумя программируемыми выходами, используемыми в качестве сигнальных. Установка порогов сигнализации для различных электрических параметров сети позволяет пользователю организовать мониторинг системы.

Окружающие условия применения

Применение мультиметра DMTME-I-485 удобно в тех случаях, когда требуется обеспечить удаленный контроль состояния системы. С помощью мультиметра возможно предотвратить неисправности системы, связанные с перегрузками и падениями напряжения, а также обеспечить контроль мощности и отключение нагрузок в случае ее превышения, тем самым избегая штрафных санкций. DMTME-I-485 способен выполнять те же функции, что и реле отключения нагрузки LSS 1/2, но преимуществом мультиметра является трехфазное исполнение.

Пример установки

Одним из возможных применений DMTME-I-485 является установка в распределительных щитах промышленных систем. В настройках мультиметра устанавливается предельное значение мощности, при достижении которого внутренний контакт мультиметра воздействует на катушку вспомогательного внешнего реле. Посредством внешнего реле, контактора ESB или электронного таймера E234 можно отключить неприоритетные нагрузки и снизить уровень потребляемой мощности системы.

Для подобного применения можно использовать также мультиметр M2M и анализатор сети ANR.

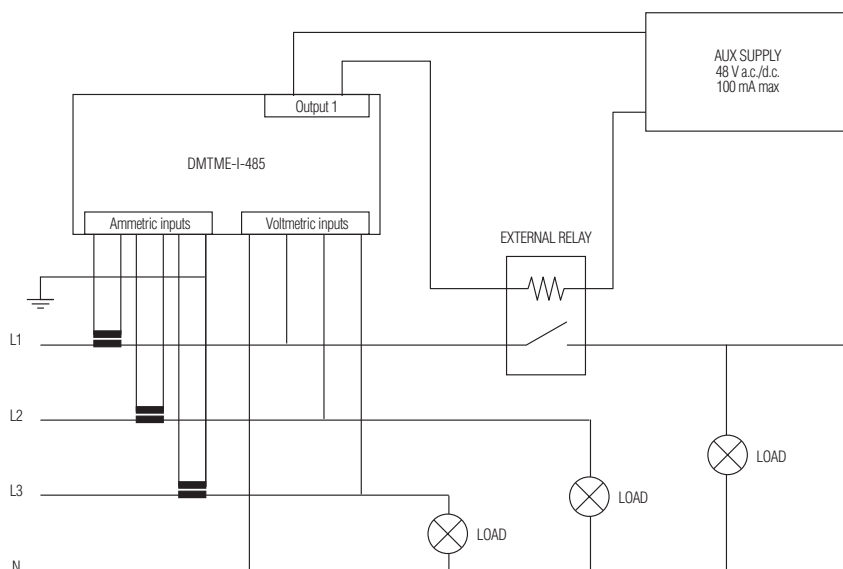
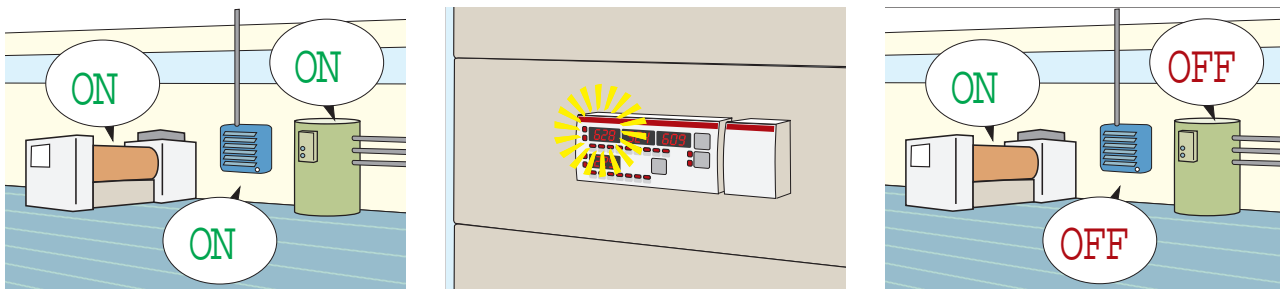

2CSC400845F0202

Принцип работы

В дополнение к измерению основных электрических величин цифровой мультиметр DMTME-I-485-96 щитового исполнения имеет последовательный порт для реализации коммуникационной сети и два цифровых выхода, которые могут быть настроены как сигнальные. Программируемые пороги сигнализации всех электрических параметров сети позволяют пользователю постоянно контролировать всю установку.

Окружающие условия применения

Мультиметр DMTME-I-485-96 идеально подходит для тех ситуаций, когда пользователи должны удаленно контролировать электрооборудование. Мультиметр позволяет реализовать автоматизацию системы, избежать сбоев в работе из-за перегрузок и падения напряжения,

управлять техническим обслуживанием и проводить мониторинг электроустановки.

Пример установки

На рисунках показан пример применения, в котором прибор DMTME-I-485-96 установлен в панели автодорожного туннеля, с порогом сигнализации, запрограммированным на общее потребление мощности ряда источников света. Если одна или несколько ламп перегорят, общее потребление мощности упадет и будет подана сигнализация об этом. Дистанционный сбор этих данных, таким образом, позволяет посылать персонал для технического обслуживания только тогда, когда в этом есть необходимость.

Для подобного применения можно использовать также мультиметр M2M и анализатор сети ANR.

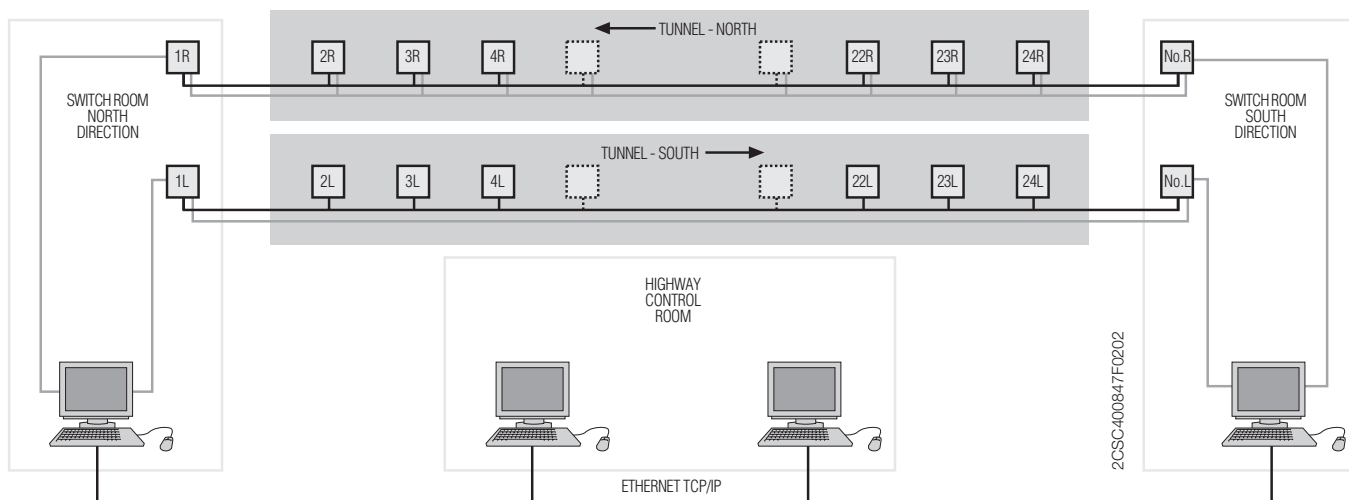
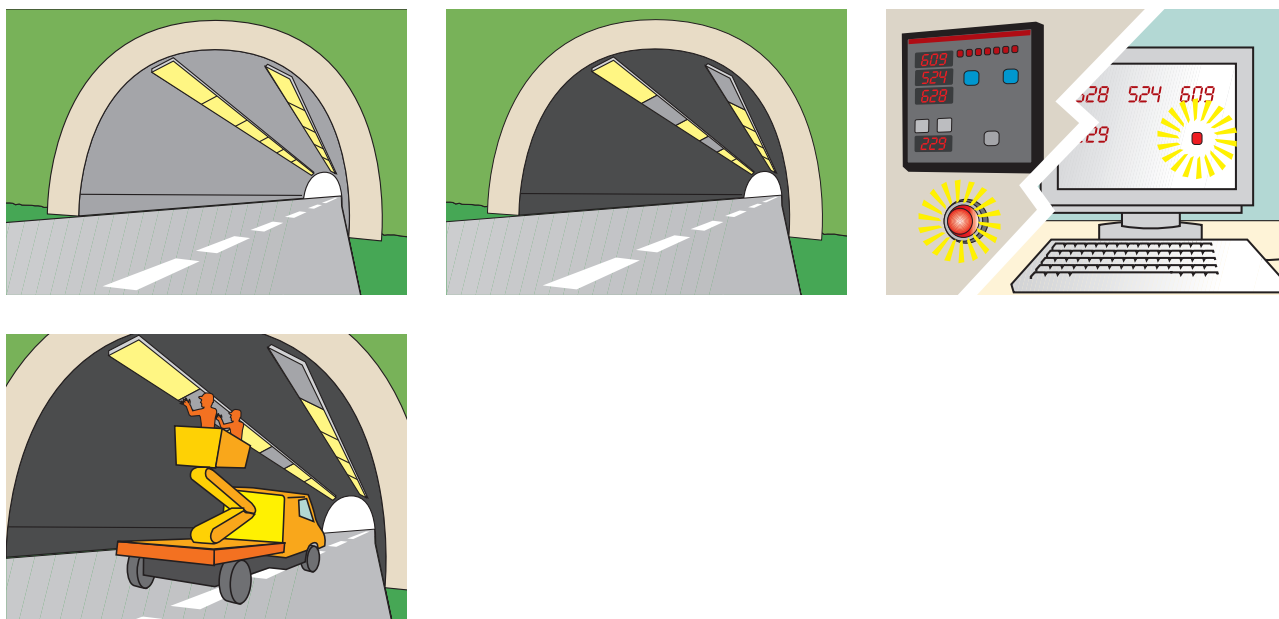

Устройства для повышения энергоэффективности

Анализатор сети ANR

Принцип работы

Анализатор сети ANR может выполнять различные функции. В данном примере ANR используется в качестве концентратора, собирающего данные других измерительных приборов и счетчиков электроэнергии, а также в качестве прибора управления нагрузкой.

Цифровые выходы позволяют программировать пороги сигнализации, при достижении которых происходит срабатывание визуальной и акустической сигнализации или подается команда на реле для отключения конкретной нагрузки, тем самым реализуя эффективное автоматизированное управление потреблением энергии согласно максимальному энергопотреблению, разрешенному по договору с поставщиком энергии.

Окружающие условия применения

Анализатор сети ANR подходит для применения в промышленном и коммерческом сегментах, там где необходим контроль за энергопотреблением, обеспечение непрерывности электроснабжения и отслеживание качества напряжения.

Пример установки

На иллюстрациях показано применение ANR для измерения энергопотребления как каждого производственного цикла отдельно, так и суммарно. ANR также способен накапливать данные, передаваемые от различных измерительных приборов по импульсному выходу.

Для подобного применения можно использовать также мультиметры M2M и DMTE.

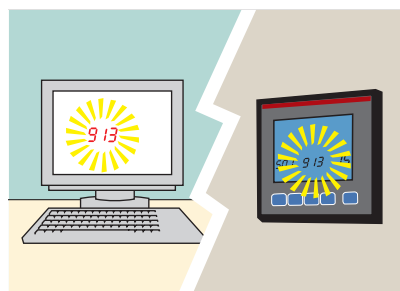
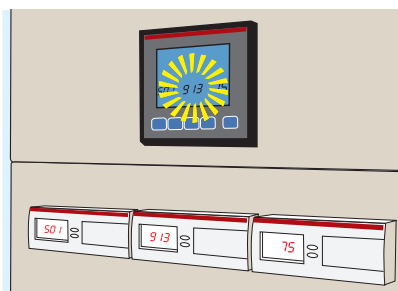
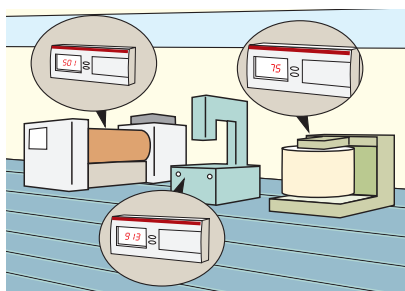

Устройства для повышения энергоэффективности

Мультиметр M2M

Принцип работы

Выполняемый прибором M2M двунаправленный учет энергии и мощности по 4-м квадрантам позволяет производить мониторинг как произведенной, так и потребленной электроэнергии с помощью одного устройства. С помощью M2M можно контролировать потребление электроэнергии систем всех видов, проводя в режиме реального времени измерения воздействия, как в экономического, так и экологического, благодаря непосредственной конвертации измеренной энергии в евро и кг CO₂.

Окружающие условия применения

Двунаправленное измерение M2M позволяет отображать объем произведенной и потребленной электроэнергии, сэкономленные денежные суммы и недопущенное загрязнение, присущее системам производства энергии из возобновляемых источников. В то же время возможность контроля качества электрических параметров помогает в достижении положительных результатов в области безопасности и эксплуатационных расходов.

Пример установки

Типовым применением этих возможностей M2M является фотоэлектрическая источники энергии. Активировав опцию ГЕНЕРАЦИЯ, будет осуществляться учет электроэнергии по 4-м квадрантам, разделяющим энергию и мощность. Путем мониторинга сетевого КНИ и коэффициента мощности M2M возможно контролировать нелинейные искажения, вносимые в систему нелинейными нагрузками, такими как инвертор, компьютеры и т.д.

Диспетчеризация измеренных значений может быть реализована с помощью коммуникационных протоколов (Modbus RTU, Modbus TCP/IP и Profibus DP), позволяющих производить полный анализ производительности системы.

Для подобного применения можно использовать также анализатор сети ANR.

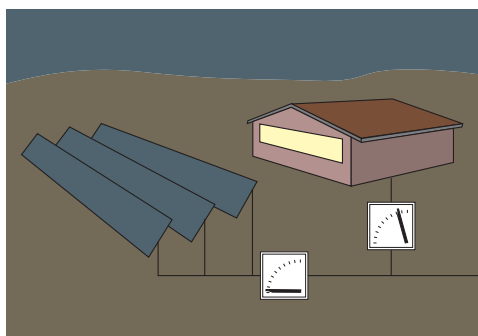
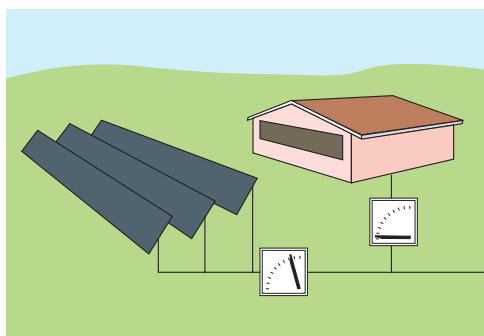

Устройства для повышения энергоэффективности

Цифровые измерительные приборы

Логика активации сигнала тревоги

Статус устройства	Полярность размыкающего контакта (по умолчанию)	Полярность замыкающего контакта
Питание не подается на прибор		
Питание подается на прибор — нет сигнализации		
Питание подается на прибор — сигнализация		

Цифровые измерительные приборы с реле

Контроль нагрузки со следующими характеристиками:

$I_n = 5$ А (номинальный рабочий ток)

$V_n = 230$ В переменного тока (номинальное нормальное рабочее напряжение)

$V_{min} = 200$ В переменного тока (срабатывание реле минимального напряжения)

Для прокрутки пунктов меню кратковременно нажмите (< 3 сек); для подтверждения нажмите и удерживайте (> 3 сек).

- 1 Подключите как показано на схеме ($V_{min} = 200$ В).
- 2 Нажмите и удерживайте клавишу, чтобы войти в меню программирования.
- 3 Прокрутите до пункта меню АСС и подтвердите, затем выберите СС для выбора операции постоянного тока и подтвердите.
- 4 Установите полное значение шкалы на 300 В
- 5 Установите порог сигнализации на 70 и подтвердите.
- 6 Отрегулируйте триммер задержки: Прокрутите до пункта меню АСС и подтвердите, затем выберите задержку срабатывания реле (1...30 сек).
- 7 Установите гистерезис сброса сигнализации (HySTeresis) на 10% от порога: прокрутите до пункта меню HSt, подтвердите и выберите значение 10. При этом будет установлен диапазон срабатывания от 200 до 220 В. Реле будет срабатывать при 200 В и возвращаться в нормальное состояние при 220 В.
- 8 Установите статус контакта сигнализации: перейдите к пункту меню ОUt и подтвердите, затем выберете, будет ли контакт размыкаться или замыкаться при срабатывании тревоги (по умолчанию контакт замыкающий).

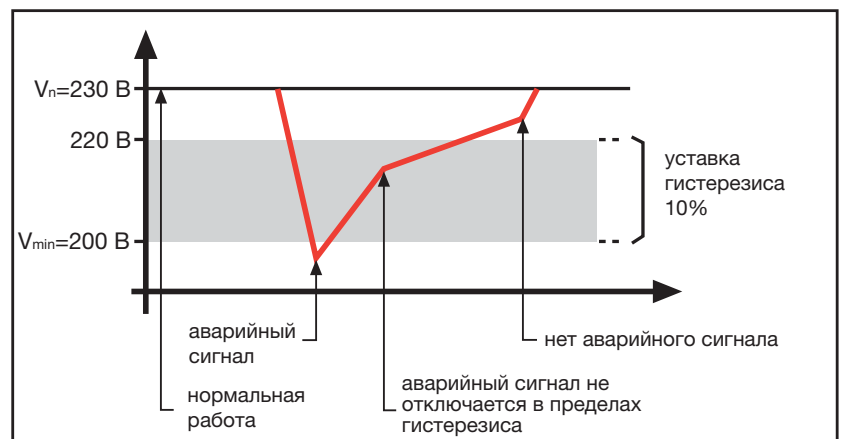
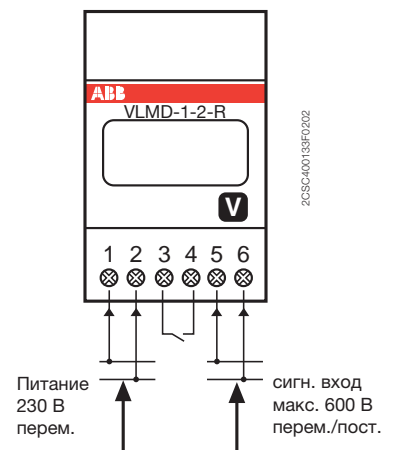

Вид меню вольтметров

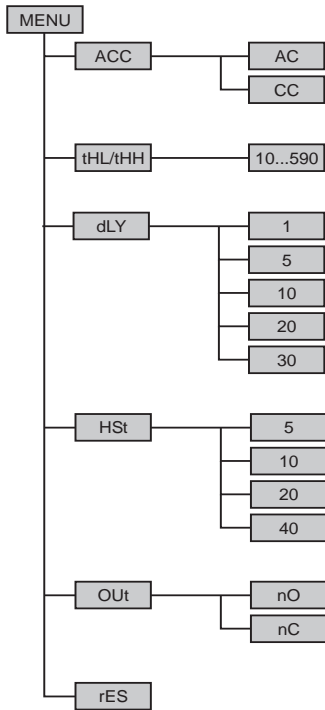

Вид меню амперметров

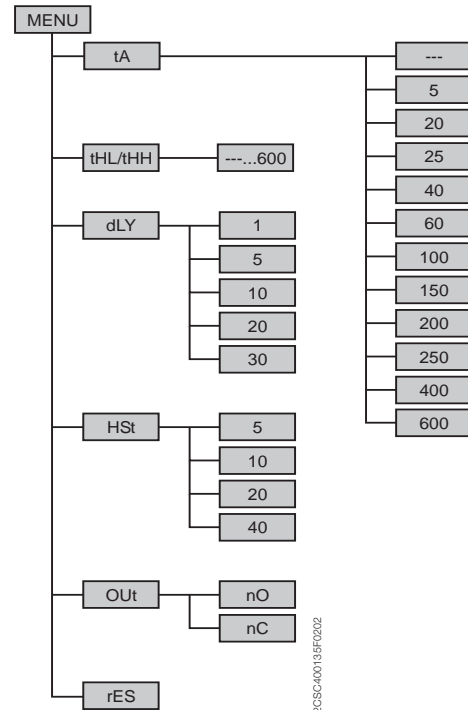

ZCSC40013FC0202

Устройства для повышения энергоэффективности

Проходные измерительные трансформаторы тока

Потребляемая мощность медных кабелей между устройством и трансформатором

для вторичной обмотки 5 А

Сечение кабеля мм ²	мощность, рассеиваемая 2-проводным кабелем ВА					
	Расстояние					
	1 м	2 м	4 м	6 м	8 м	10 м
1.5	0.58	1.15	2.31	3.46	4.62	5.77
2.5	0.36	0.71	1.43	2.14	2.86	3.57
4	0.22	0.45	0.89	1.34	1.79	2.24
6	0.15	0.30	0.60	1.89	1.19	1.49
10	0.09	0.18	0.36	0.54	0.71	0.89

Номинальный ток через медные шины
согласно DIN 43670 и 43671

Размер шин мм	Номинальный ток (In) А		
	1 шина	2 шины	3 шины
20x5	325	560	1180
20x10	427	925	1896
30x5	379	672	1480
30x10	573	1060	2040
40x5	482	836	1770
40x10	715	1290	2300
50x10	852	1510	2790
60x10	985	1720	3260
80x10	1240	2110	
100x10	1490	2480	

Кл. то- чности	Относительная погрешность %			
	0.05 In	0.2 In	In	1.2 In
0.5	±1	±0.75	±0.5	±0.5
1	±2	±1.5	±1	±1
3	от 0.5 In до 1.2 In = ± 3			

Кл. то- чности	Угловая погрешность в %			
	0.05 In	0.2 In	In	1.2 In
0.5	±1.8	±1.35	±0.9	±0.9
1	±3.6	±2.7	±1.8	±1.8
3	No prescriptions			

Класс точности

- 0,5 необходим для счетчиков электроэнергии.
- 1 необходим для средств измерения и счетчиков электроэнергии (технический учет).
- 3 необходим для реле и устройств защиты.

Зависимость погрешности от тока

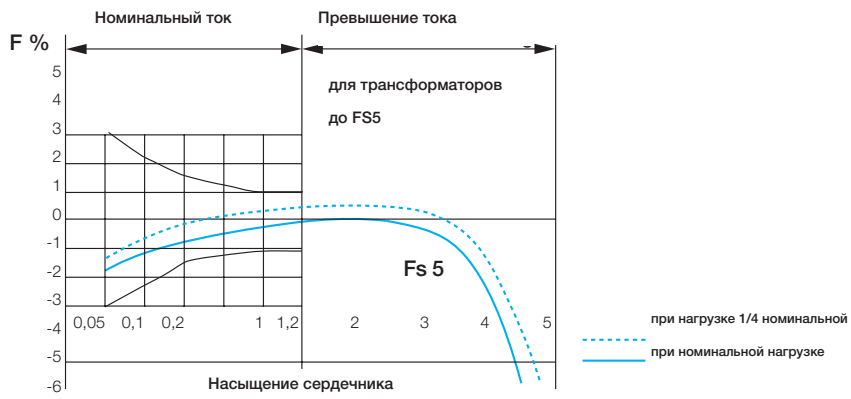

Монтаж

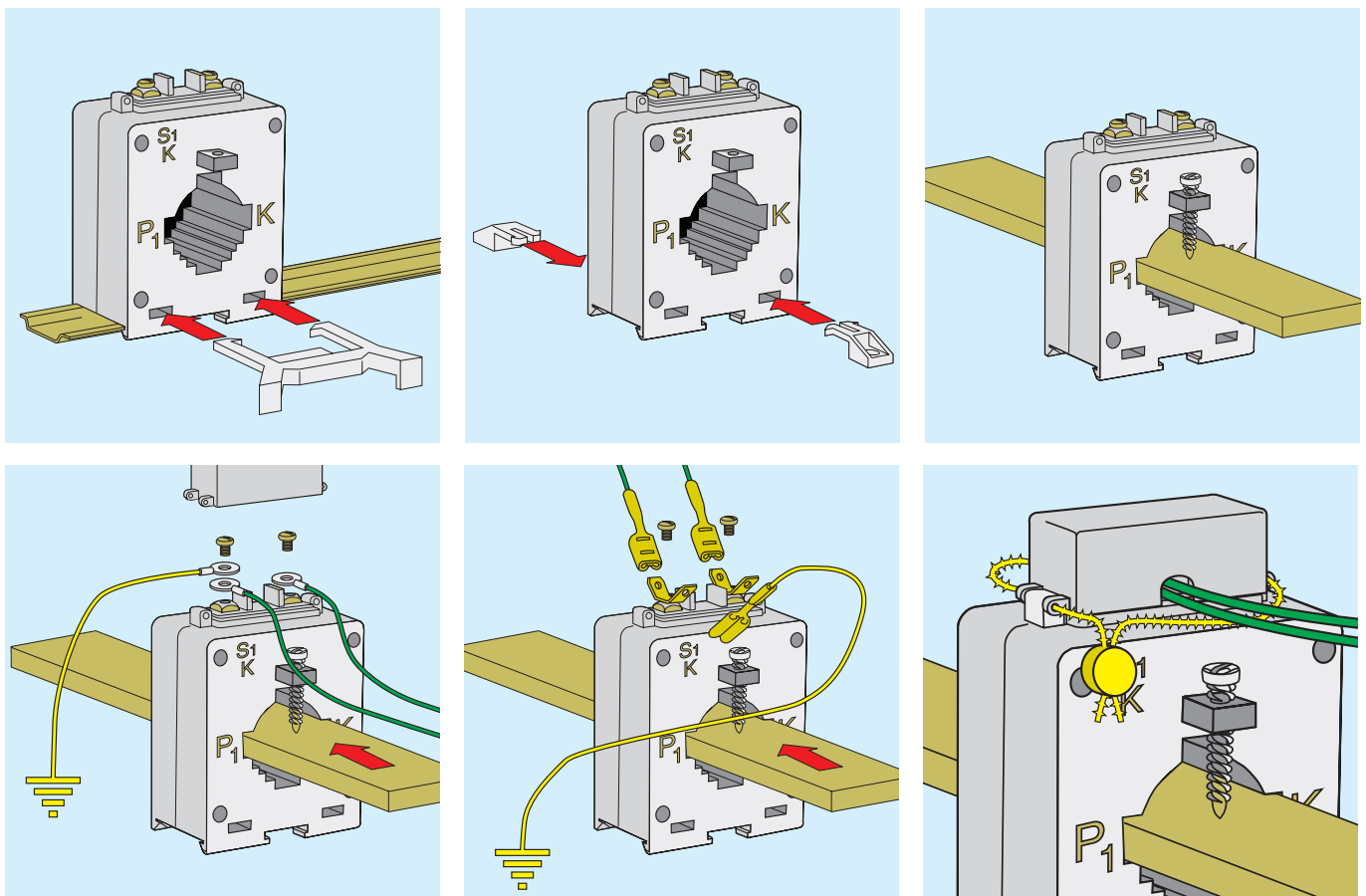

System pro M compact®

Дополнительная информация

Схемы подключения

Модульные автоматические выключатели	11/2
Устройства дифференциального тока	11/3
Блоки дифференциального тока	11/4
Автоматические выключатели дифференциального тока	11/6
Реле дифференциального тока	11/7
Вспомогательные элементы и аксессуары	11/8
Устройства защиты и обеспечение безопасности	11/13
Устройства управления и сигнализации	11/22
Устройства контроля и автоматизации	11/27
Устройства для повышения энергоэффективности	11/34

Габаритные размеры

Устройства в модульном исполнении	11/41
Устройства в щитовом исполнении	11/46

Дополнительная информация

Схемы подключения автоматических выключателей

Автоматические выключатели

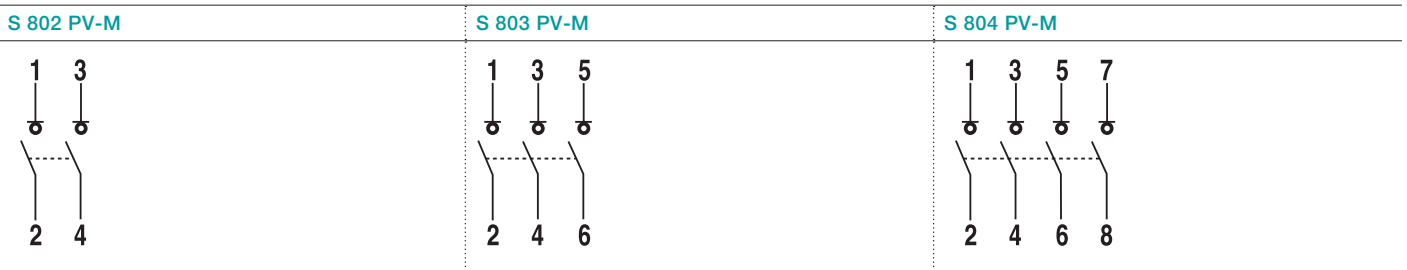
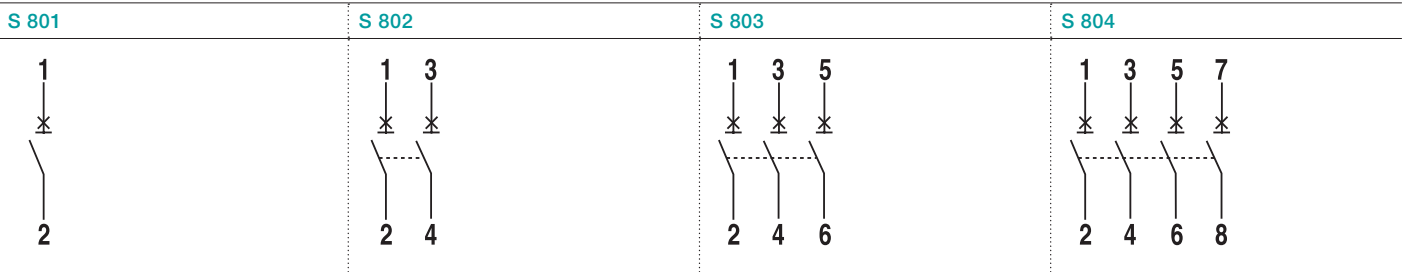
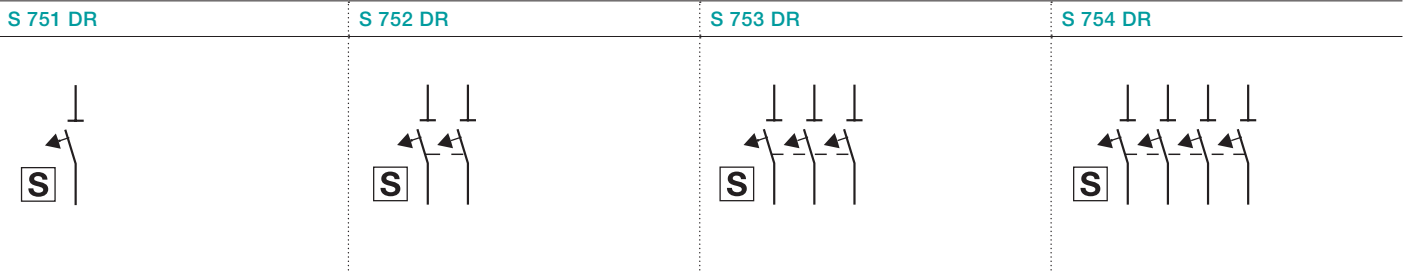
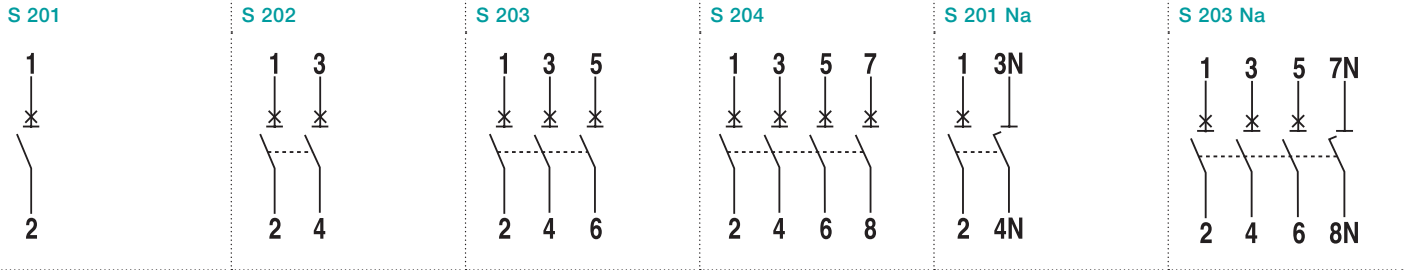

Дополнительная информация

Схемы подключения устройств дифференциального тока

Выключатели дифференциального тока

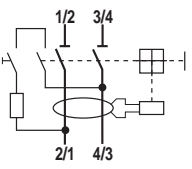
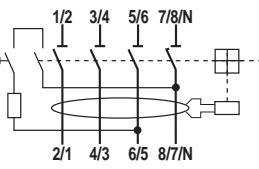
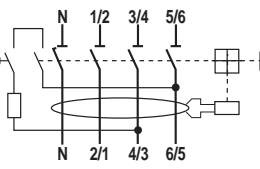
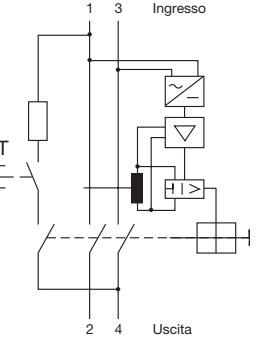
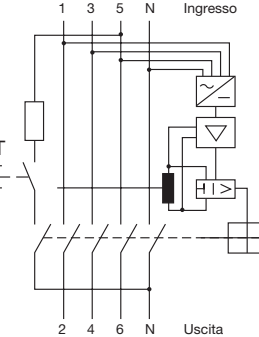
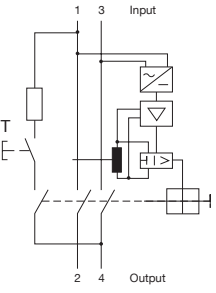
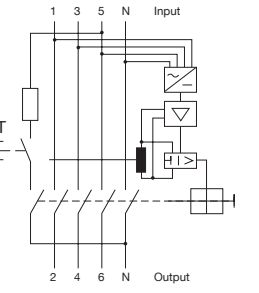
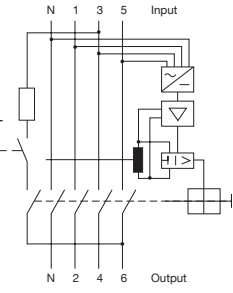
<p>F 202</p> 	<p>F 204</p> 	<p>F 204 нейтраль слева</p> 
<p>F 202 B</p> 	<p>F 204 B</p> 	
<p>F 202 PV B</p> 	<p>F 204 PV B</p> 	<p>F 204 PV B нейтраль слева</p> 

Дополнительная информация

Схемы подключения устройств дифференциального тока

Блоки дифференциального тока

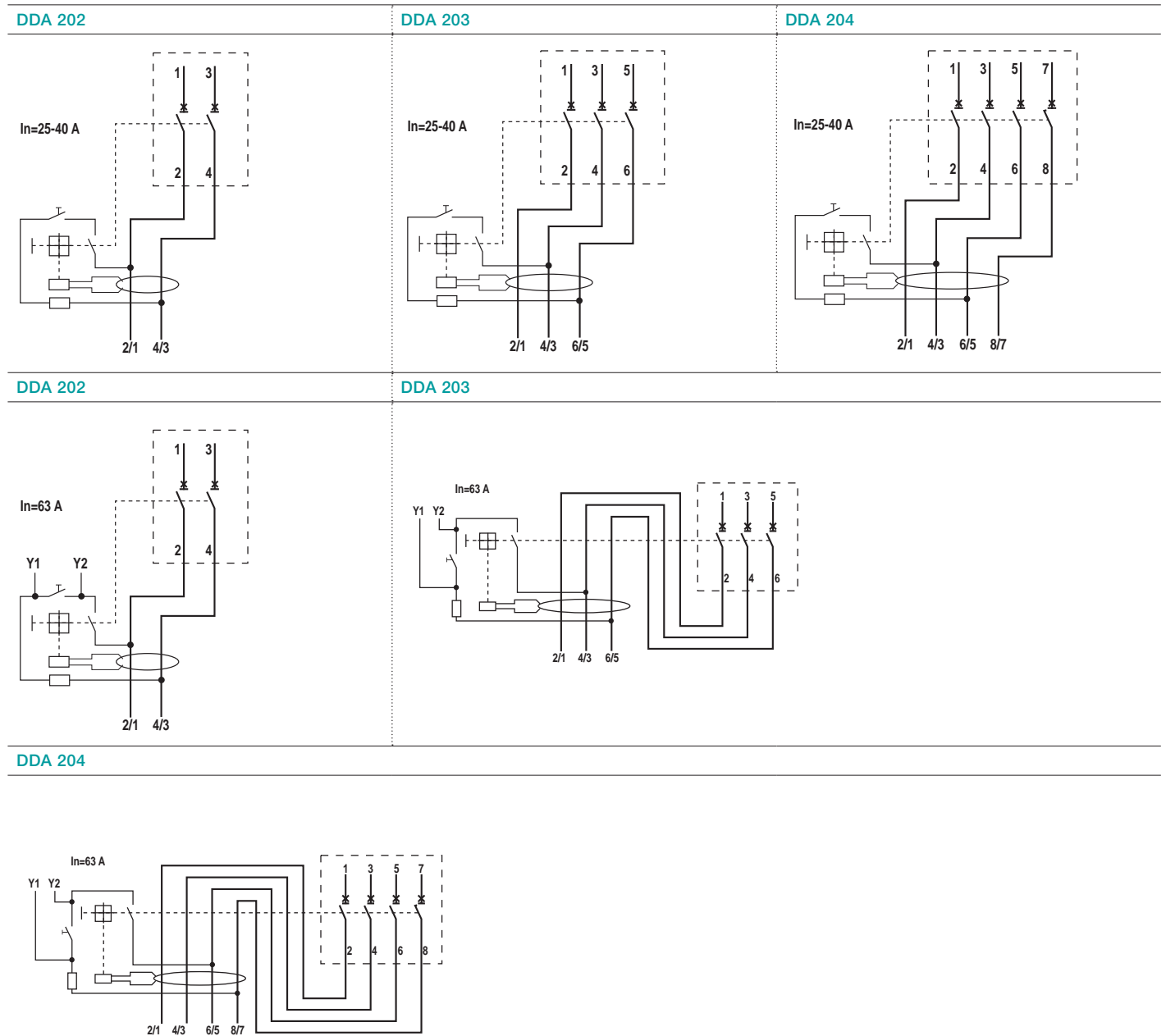

Блоки дифференциального тока

<p>DDA 202 AE</p>	<p>DDA 203 AE</p>	<p>DDA 204 AE</p>
<p>DDA 202 B</p> <p>In=25 A</p>	<p>DDA 203 B</p> <p>In=25 A</p>	<p>DDA 204 B</p> <p>In=25 A</p>
<p>In=40-63 A</p>	<p>In=40-63 A</p>	<p>In=40-63 A</p>
<p>DDA 802</p>	<p>DDA 803</p>	<p>DDA 804</p>

Дополнительная информация

Схемы подключения устройств дифференциального тока

Автоматические выключатели дифференциального тока

<p>DS201</p>	<p>DS202C</p>	
<p>DS 202</p>	<p>DS 203</p>	<p>DS 204</p>
<p>DS 202</p>	<p>DS 203</p>	
<p>DS 204</p>	<p>DSH 941R</p>	

Реле дифференциального тока

RD2 реле дифференциального тока

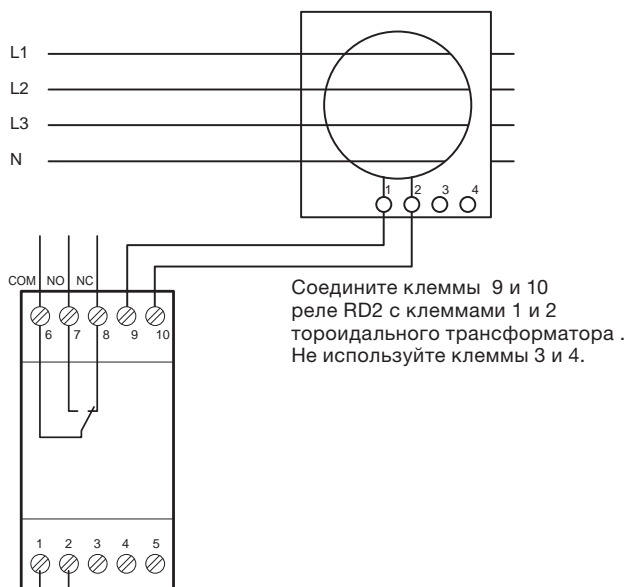

Питание
RD2: 230-400В пер.

RD2-48: 48-150В перем./пост.

RD3 - подключение с реле минимального напряжения

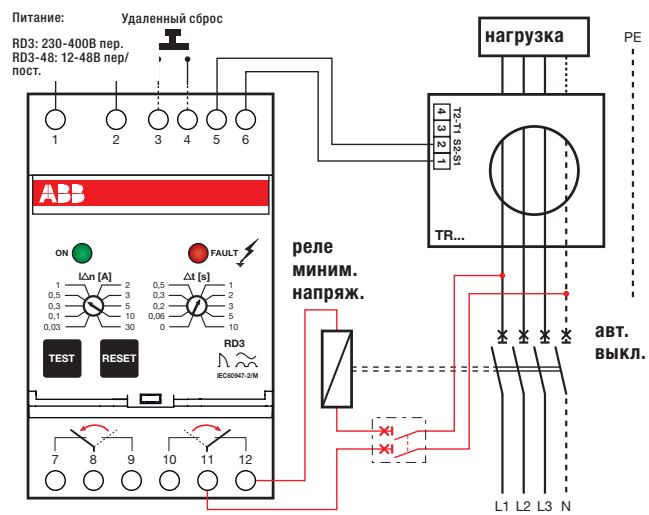

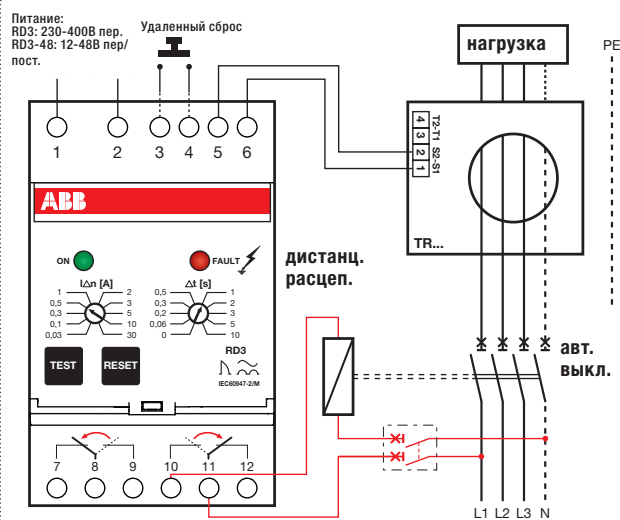

RD3 - подключение с дистанционным расцепителем



* защита от токов утечки неактивна когда авт. выключатель выключен

Дополнительная информация

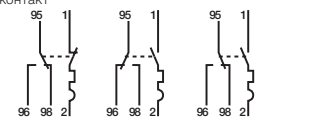
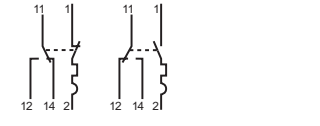
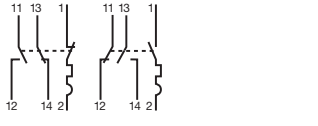
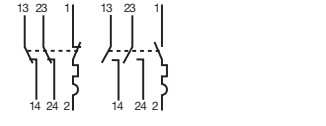
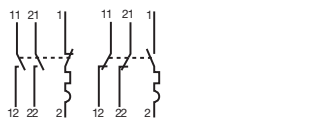
Вспомогательные элементы и аксессуары

S2C-S/H6R	S2C-H6R	S2C-H6-11R	S2C-H6-20R
<p>В положении „сигнальный контакт“ Автом. отключение Ручное отключение</p> 	<p>вспомогательный контакт отключение</p> 	<p>вспомогательный контакт отключение</p> 	<p>вспомогательный контакт отключение</p> 
S2C-H6-02R	SN201-S	SN201-IH	
<p>отключение</p> 	<p>Автом. отключение Ручное отключение</p> 	<p>Автом. отключение Ручное отключение</p> 	

Компания АББ предлагает широкий ассортимент вспомогательных/сигнальных контактов, а также универсального контакта S2C-S/H6R с переключающей функцией. Вспомогательный контакт выполняет функцию индикации состояния контактов автоматического выключателя. Сигнальный контакт показывает срабатывание аппарата в случае аварии (перегрузка, короткое замыкание).

Схемы подключения моторного привода S2C-CM

Питание: 12..30В перем., 12-48В пост. тока

Питание: 230В перем. через звонковый трансформатор ТМ 15/12



Схема питания нескольких моторных приводов или устройств автоматического включения : 12..30В перем., 12-48В пост. тока



Схема питания нескольких моторных приводов или устройств автоматического включения с использованием трансформатора 230В перем. тока

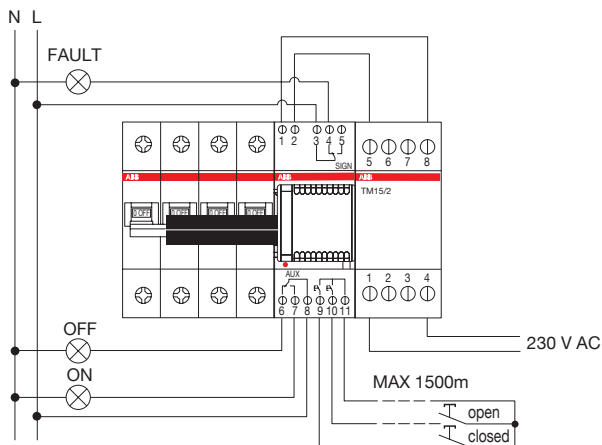
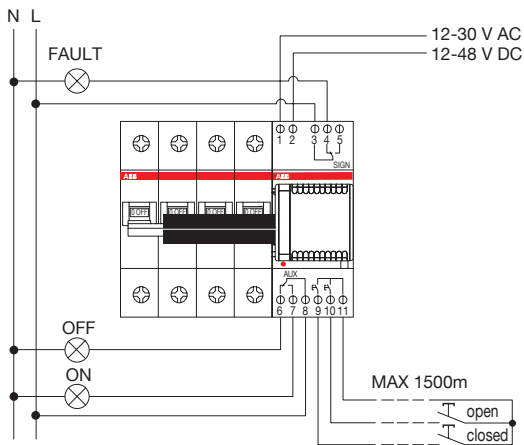

Дополнительная информация

Вспомогательные элементы и аксессуары

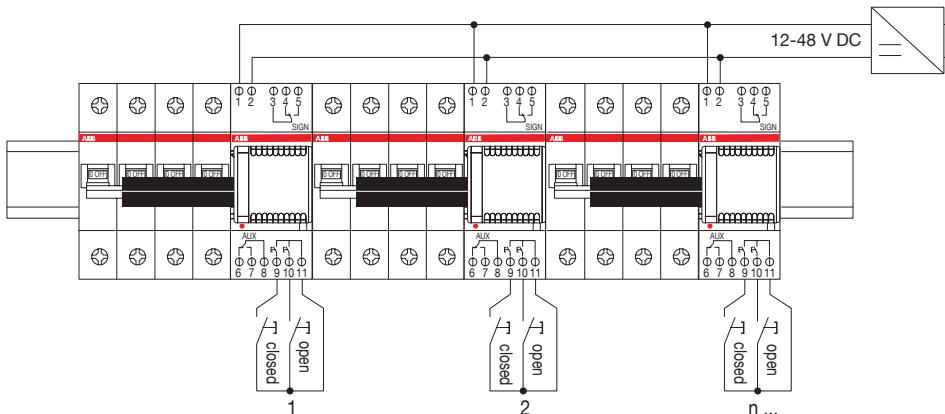
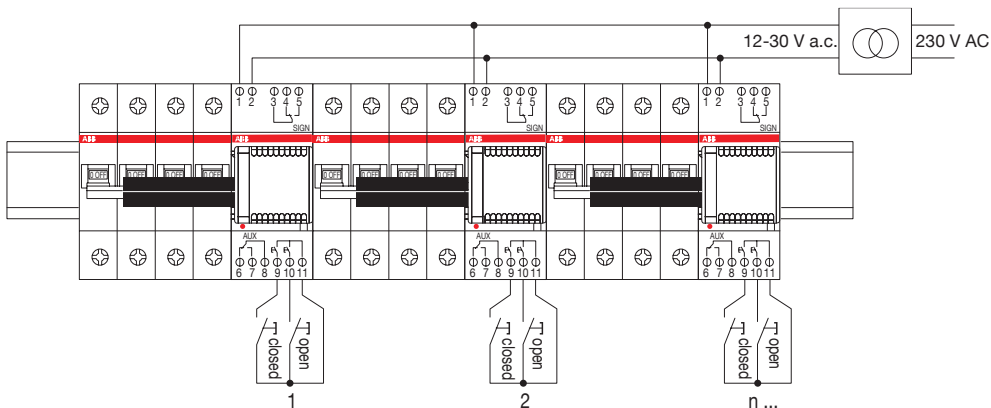
Схемы подключения моторного привода DS2C-CM

Питание: 12..30В перем., 12-48В пост. тока

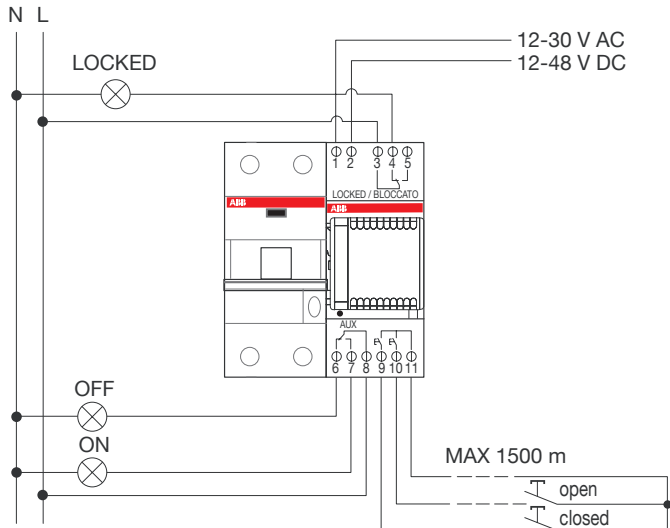

Питание: 230В перем. через звонковый трансформатор ТМ 15/12

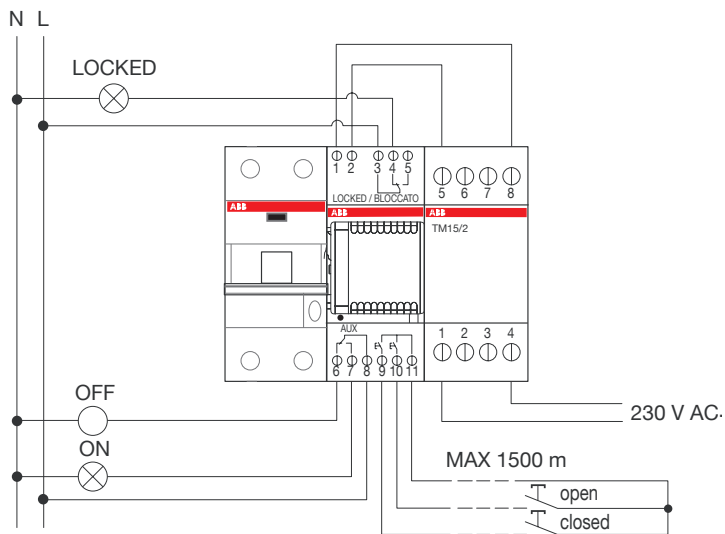

Схемы подключения моторного привода F2C-CM и устройства автоматического включения F2C-ARI

Питание: 12..30В перем., 12-48В пост. тока

Питание: 230В перем. через звонковый трансформатор ТМ 15/12



Схема питания нескольких моторных приводов или устройств автоматического включения : 12..30В перем., 12-48В пост. тока



Схема питания нескольких моторных приводов или устройств автоматического включения с использованием трансформатора 230В перем. тока

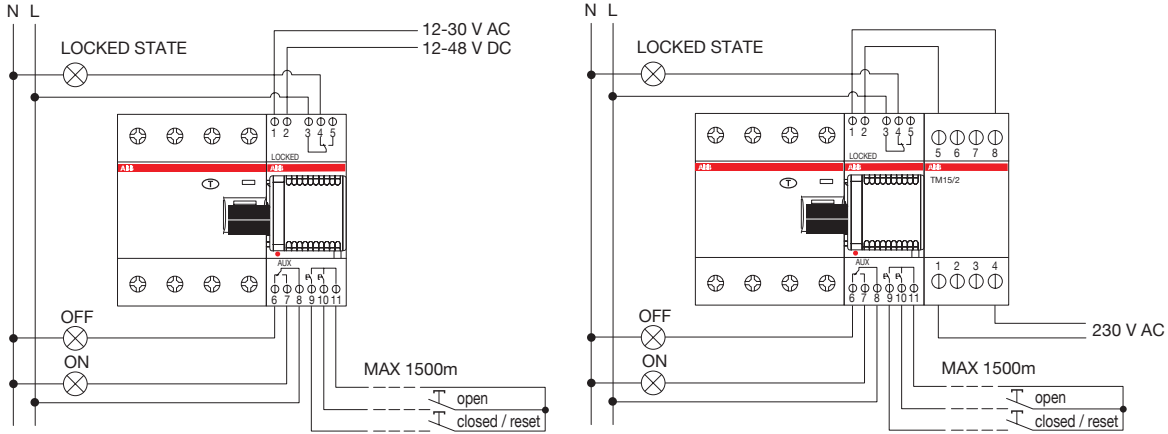

Дополнительная информация

Вспомогательные элементы и аксессуары

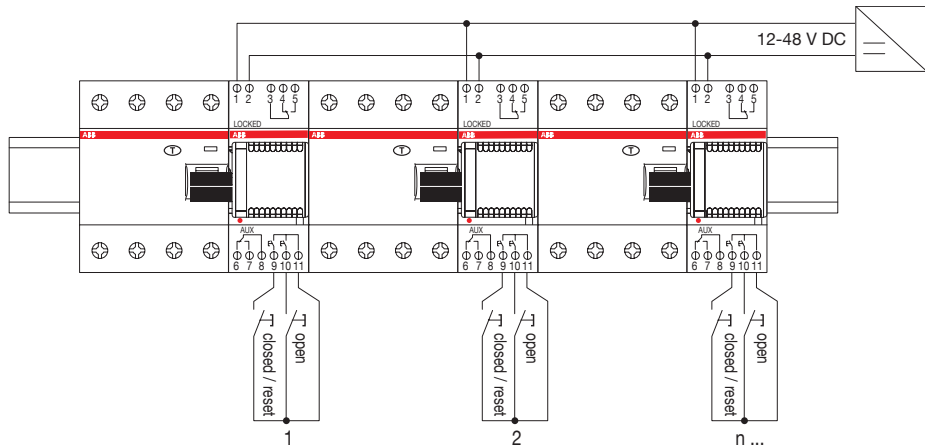
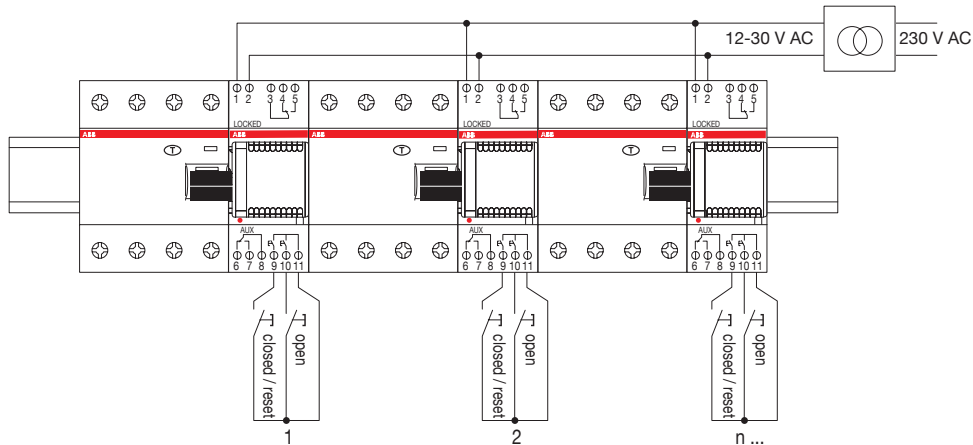
Схемы подключения устройств автоматического включения F2C-ARH и F2C-ARH-T

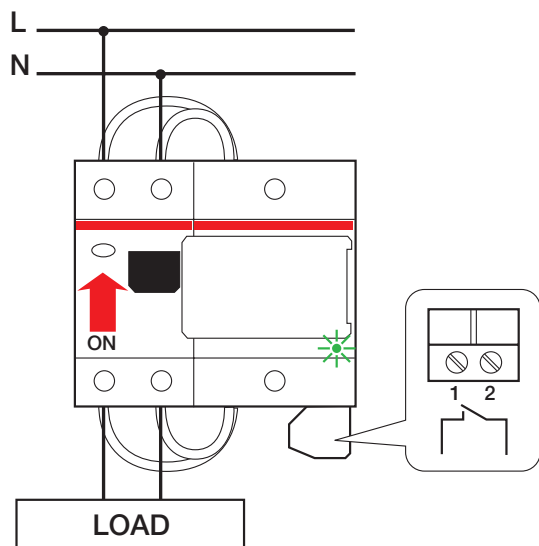

Дополнительная информация

Схемы подключения устройств защиты и обеспечения безопасности

Устройства защиты от импульсных напряжений - Тип 1

1-полюсные УЗИП Тип 1

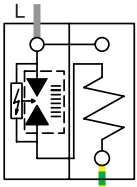

OVR T1 25 255

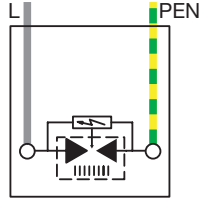

OVR T1 25 440-50

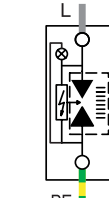

OVR T1 25 255-7

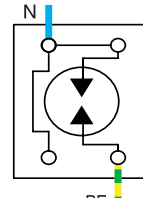

OVR T1 50 N

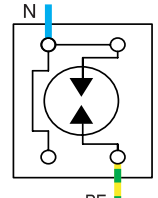

OVR T1 100 N

Многополюсные УЗИП Тип 1

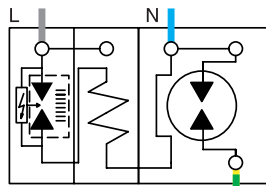

OVR T1 1N 25 255

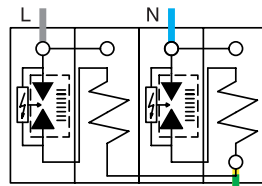

OVR T1 2L 25 255

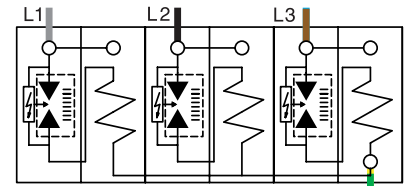

OVR T1 3L 25 255

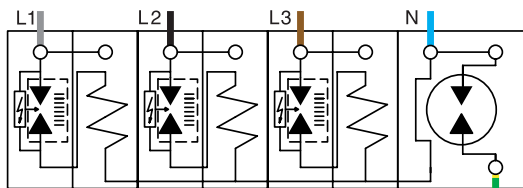

OVR T1 3N 25 255

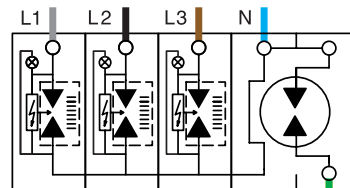

OVR T1 3N 25 255-7

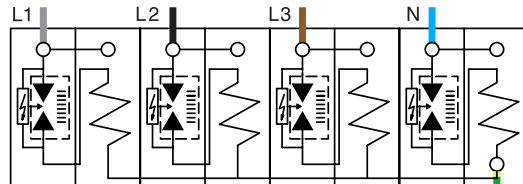

OVR T1 4L 25 255

Многополюсные УЗИП Тип 1 с контактом сигнализации (TS)

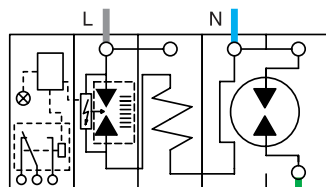

OVR T1 1N 25 255 TS

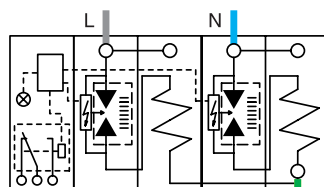

OVR T1 2L 25 255 TS

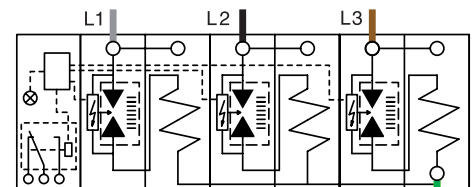

OVR T1 3L 25 255 TS

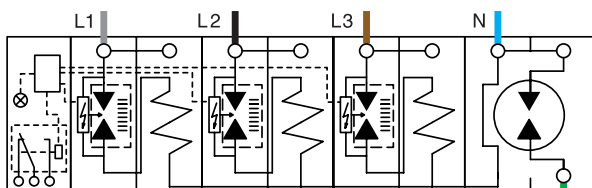

OVR T1 3N 25 255 TS

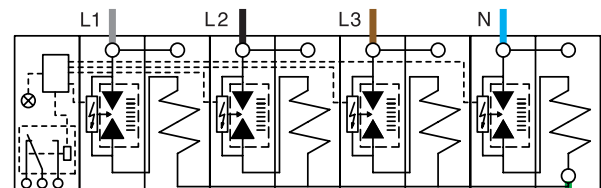

OVR T1 4L 25 255 TS

Дополнительная информация

Схемы подключения устройств защиты и обеспечения безопасности

Устройства защиты от импульсных перенапряжений- защита информационных линий - OVR TC

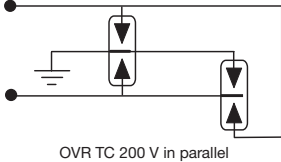

OVR TC 200 V in parallel

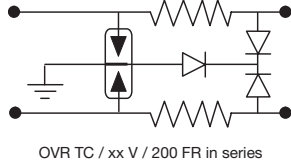

OVR TC / xx V / 200 FR in series

Устройства защиты от импульсных перенапряжений - Тип 1+2

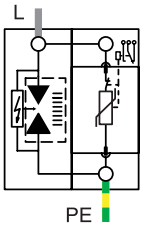

OVR T1+2 25 255 TS

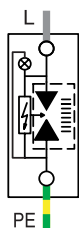

OVR T1+2 15 255-7

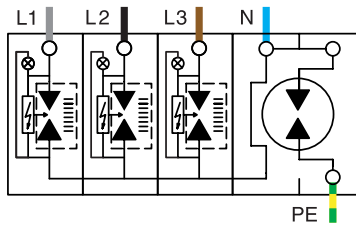

OVR T1+2 3N 15 255-7

Устройства защиты от импульсных перенапряжений - Тип 1+2 / Тип 2

Моноблочные УЗИП Тип 2

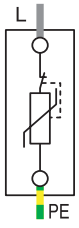

OVR T2 40 275
OVR T2 15 275

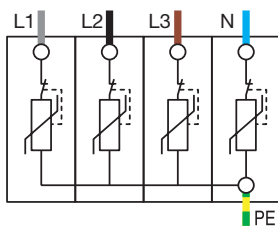

OVR T2 4L 40 275

Втычные УЗИП Тип 1+2 / 2

1-полюсные УЗИП Тип 2

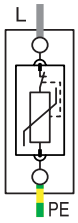

OVR T2 15 275 P
OVR T2 40 275 P
OVR T2 15 440 P
OVR T2 40 440 P

1-полюсные УЗИП Тип 2 с резервом безопасности (s)

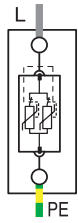

OVR T2 40 275s P
OVR T2 70 275s P
OVR T2 40 440s P
OVR T2 70 440s P
OVR T1+2 7 275s P

1-полюсные УЗИП Тип 2 с контактом сигнализации (TS)

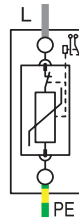

OVR T2 15 275 P TS
OVR T2 40 275 P TS
OVR T2 15 440 P TS
OVR T2 40 440 P TS

1-полюсные УЗИП Тип 2 с резервом безопасности (s) и контактом сигнализации (TS)

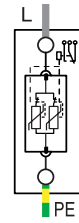

OVR T2 40 275s P TS
OVR T2 70 275s P TS
OVR T2 40 440s P TS
OVR T2 70 440s P TS

Многополюсные УЗИП Тип 2

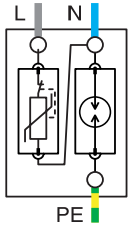

OVR T2 1N 15 275 P
OVR T2 1N 40 275 P

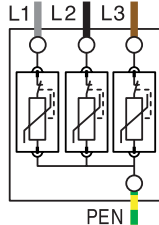

OVR T2 3L 15 275 P
OVR T2 3L 40 275 P

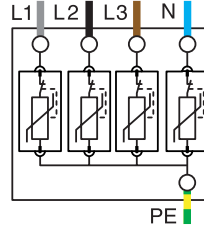

OVR T2 4L 15 275 P
OVR T2 4L 40 275 P

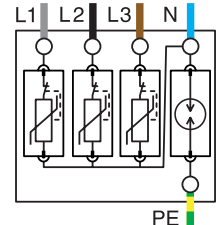

OVR T2 3N 15 275 P
OVR T2 3N 40 275 P

Многополюсные УЗИП Тип 2 с резервом безопасности (s)

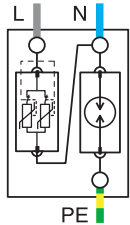

OVR T2 1N 40 275s P
OVR T2 1N 70 275s P
OVR T1+2 1N 7 275s P

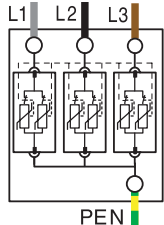

OVR T2 3L 40 275s P
OVR T2 3L 70 275s P
OVR T1+2 3L 7 275s P

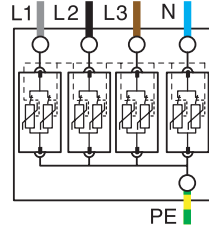

OVR T2 4L 40 275s P
OVR T2 4L 70 275s P
OVR T1+2 4L 7 275s P

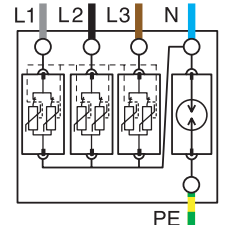

OVR T2 3N 40 275s P
OVR T2 3N 70 275s P
OVR T1+2 3N 7 275s P

Многополюсные УЗИП Тип 2 с контактом сигнализации (TS)

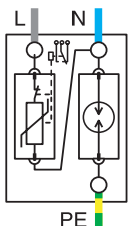

OVR T2 1N 15 275 P TS
OVR T2 1N 40 275 P TS

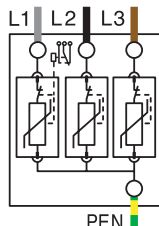

OVR T2 3L 15 275 P TS
OVR T2 3L 40 275 P TS

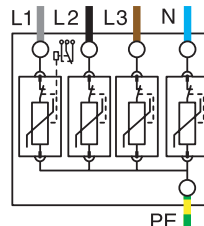

OVR T2 4L 15 275 P TS
OVR T2 4L 40 275 P TS

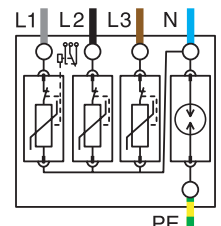

OVR T2 3N 15 275 P TS
OVR T2 3N 40 275 P TS

Многополюсные УЗИП Тип 2 с резервом безопасности (s) и контактом сигнализации (TS)

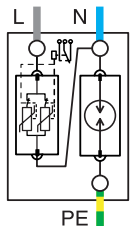

OVR T2 1N 40 275s P TS
OVR T2 1N 70 275s P TS

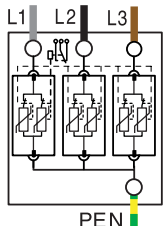

OVR T2 3L 40 275s P TS
OVR T2 3L 70 275s P TS

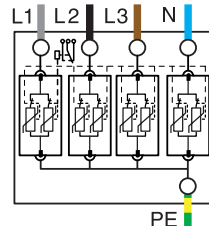

OVR T2 4L 40 275s P TS
OVR T2 4L 70 275s P TS

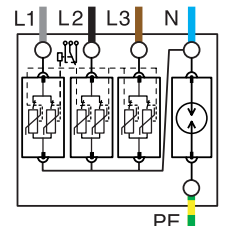

OVR T2 3N 40 275s P TS
OVR T2 3N 70 275s P TS

УЗИП Тип 2 со встроенной защитой

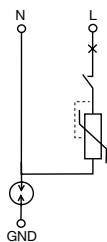

OVR Plus N1 20

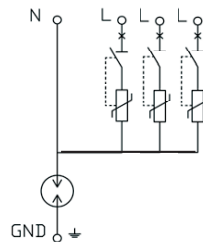

OVR Plus N3 20

Дополнительная информация

Схемы подключения устройств защиты и обеспечения безопасности

E90 предохранители-разъединители

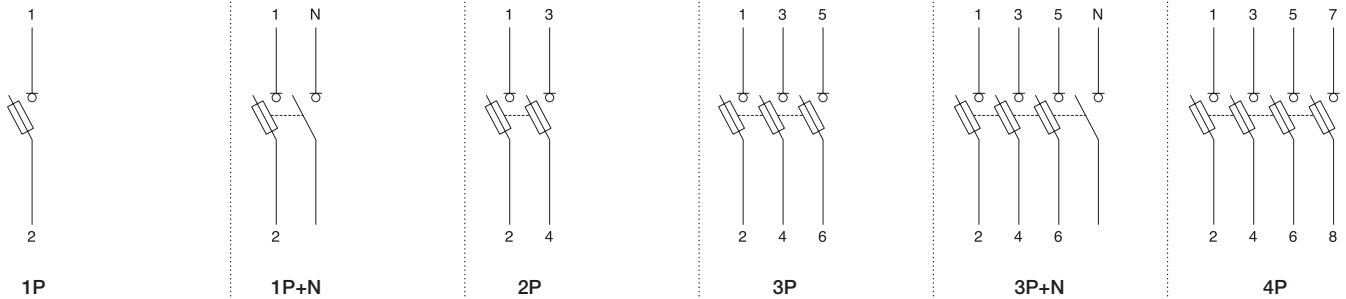

E 90 с индикацией срабатывания предохранителя (переменный ток)

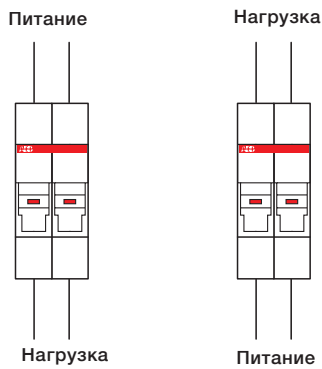

для систем постоянного тока см. схему подключения E 90 PV

E90h держатели с предохранителями

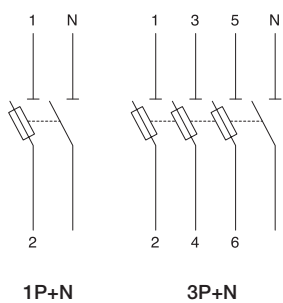

E90

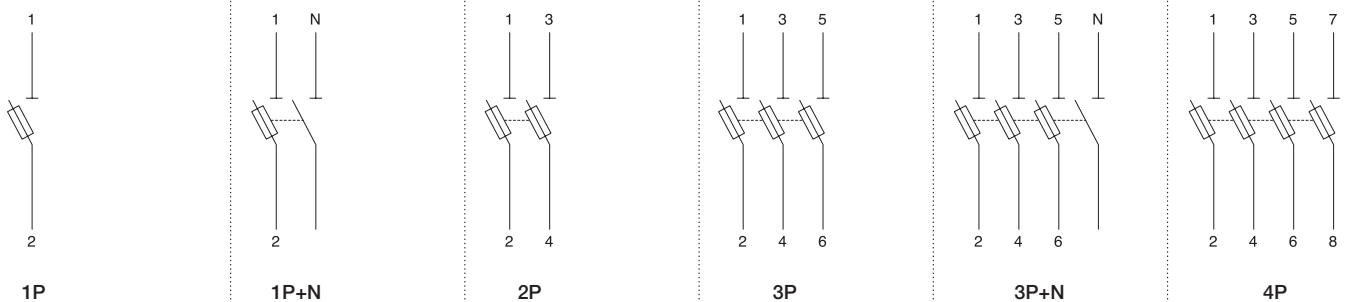

E90 PV

E 90 PV с индикацией срабатывания предохранителя (пост. ток)

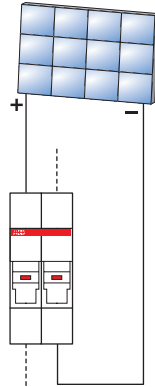
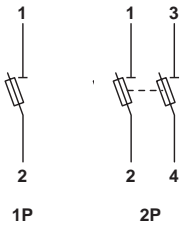

E90 50/125 предохранители-разъединители

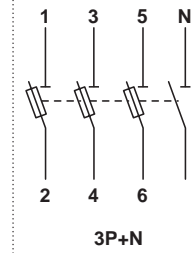
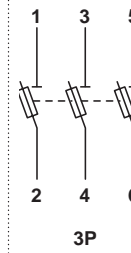
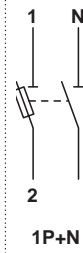

Дополнительная информация

Схемы подключения устройств защиты и обеспечения безопасности

SQZ3 Реле последовательности фаз

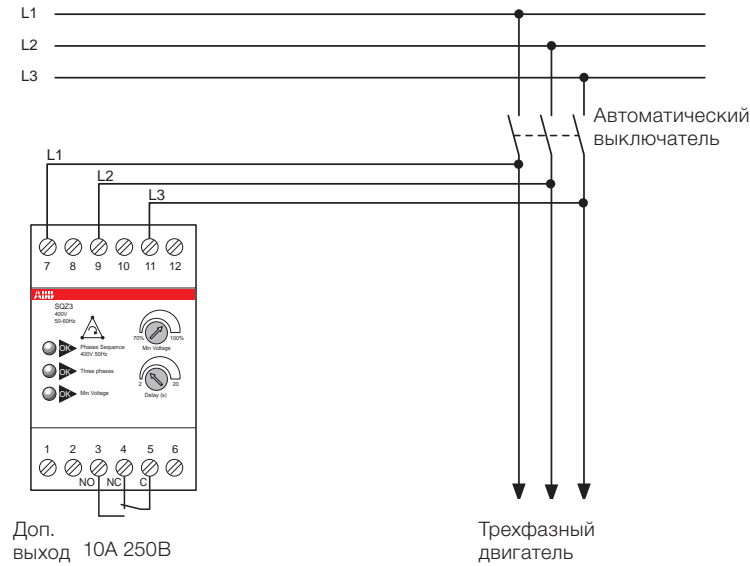

RH/RL Реле максимального/минимального тока/напряжения



Схема подключения ISOLTESTER-DIG, QSD-DIG и SELVTESTER-24 для трансформатора с центральной точкой (PC)



ISOLTESTER-DIG, QSD-DIG и SELVTESTER-24

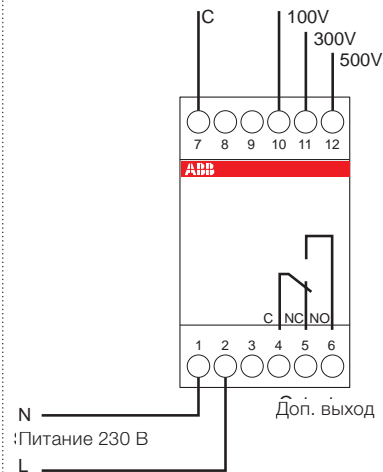
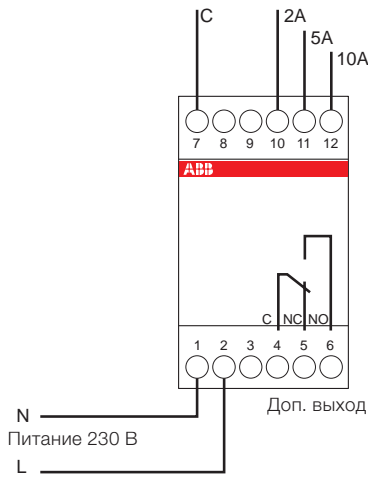
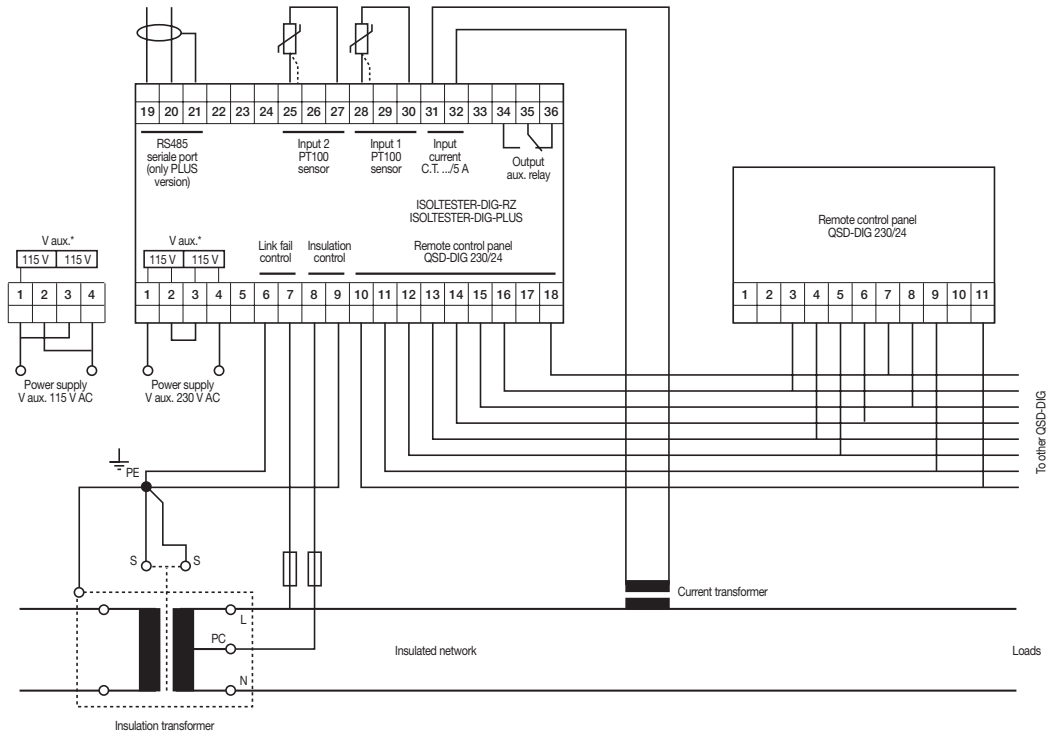
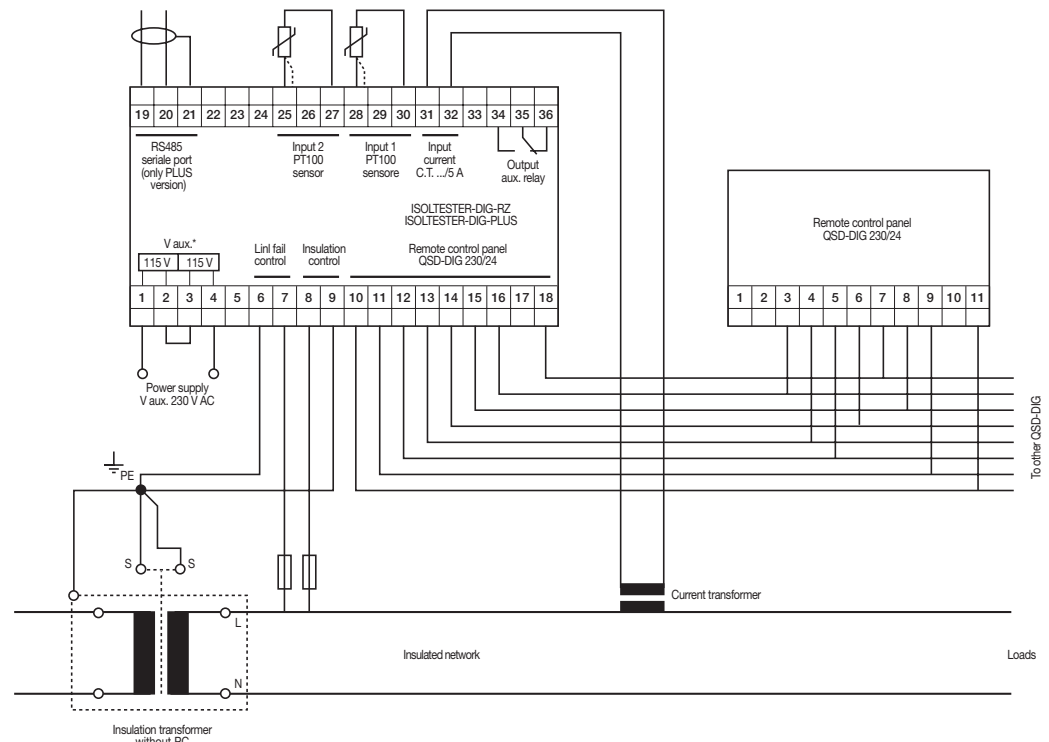

Дополнительная информация

Схемы подключения устройств защиты и обеспечения безопасности

ISOLTESTER-DIG, QSD-DIG и SELVTESTER-24 -

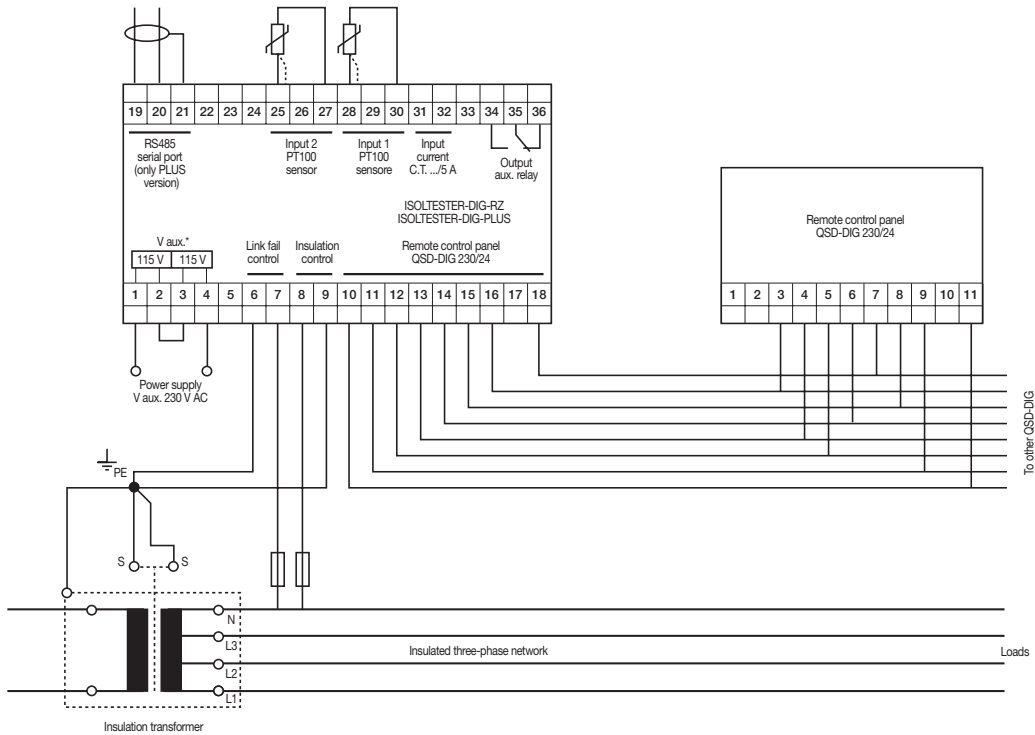

ISOLTESTER-DIG, QSD-DIG и SELVTESTER-24 -

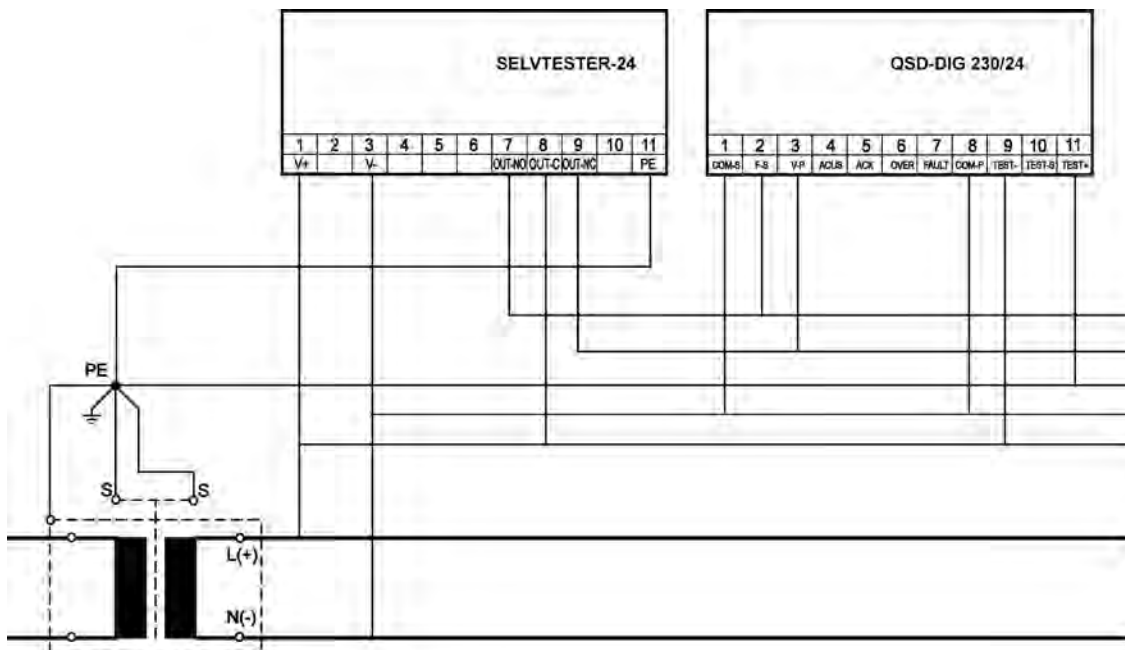

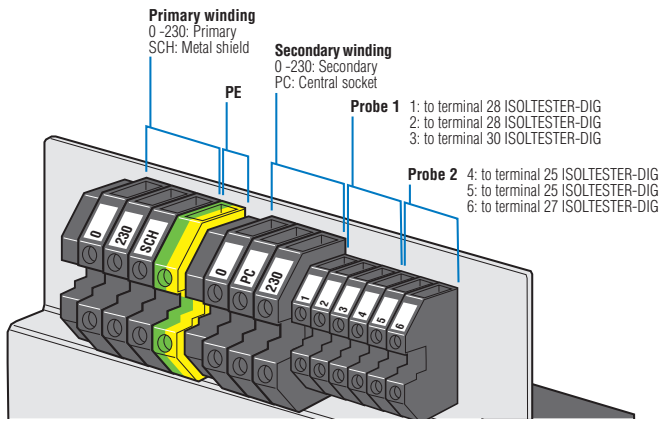

E200/SD 200/SHD 200 Выключатели нагрузки

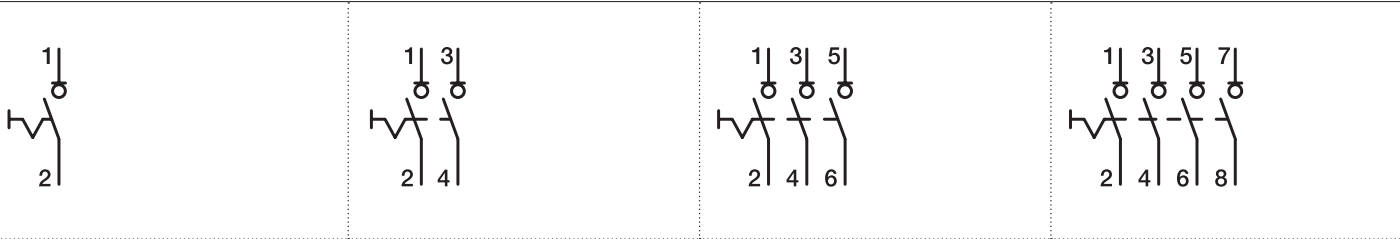

E210 Переключатели

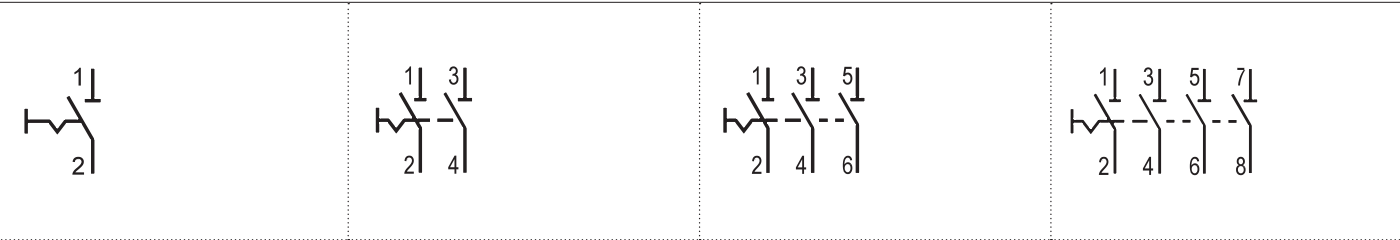

Переключатели ВКЛ/ВЫКЛ

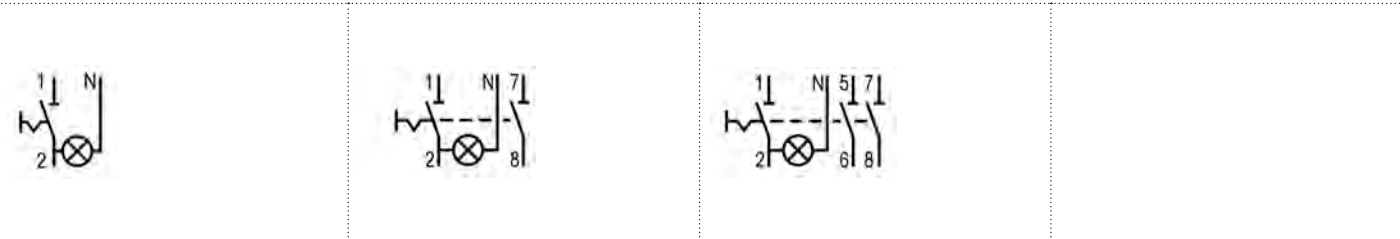

Выключатели с индикацией



Переключатели с перекидным контактом

Дополнительная информация

Схемы подключения устройств управления и сигнализации

E214 групповые переключатели

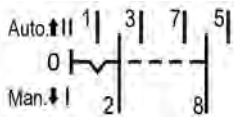
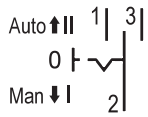

E218 управляющие переключатели

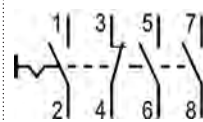
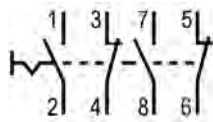
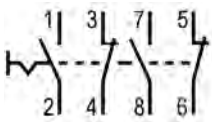

E215 кнопки без фиксации

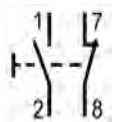

E217 кнопки без фиксации с подсветкой

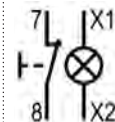
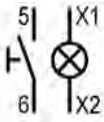

11

E219 светодиодные индикаторы

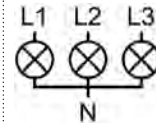
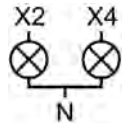

SL Щитовые индикаторы

SL-3-48 24Vac/dc
SL-3-48 48Vac/dc
SL-3-48 115Vac
SL-3-48 115Vdc
SL-3-48 230Vac

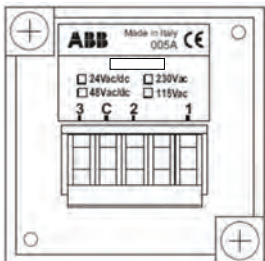

SL-4-48 24Vac/dc
SL-4-48 48Vac/dc
SL-4-48 115Vac
SL-4-48 115Vdc
SL-4-48 230Vac

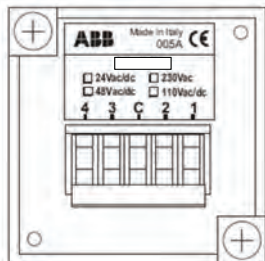

SL-12-96 24Vac/dc
SL-12-96 48Vac/dc
SL-12-96 115Vac
SL-12-96 115Vdc
SL-12-96 230Vac

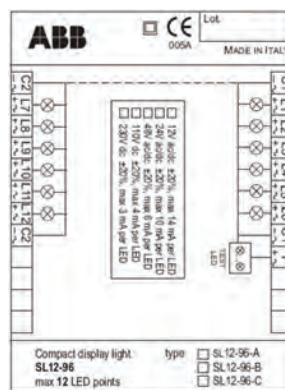

SL-12-72144 24Vac/dc
SL-12-72144 48Vac/dc
SL-12-72144 115Vac
SL-12-72144 115Vdc
SL-12-72144 230Vac

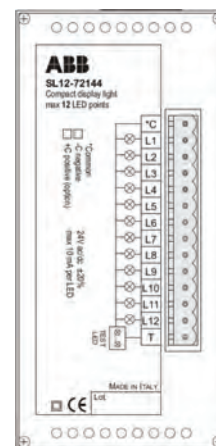

ESB EN Модульные контакторы

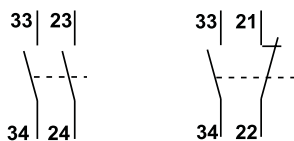

E260 Электронные блокировочные реле

E 261-230

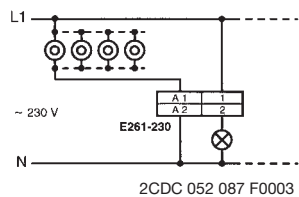

E 261 C-230

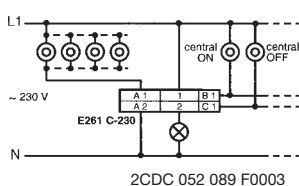

E 266 C-230

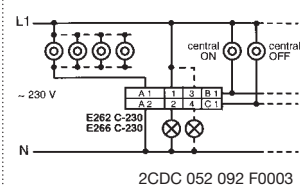

E 261-24

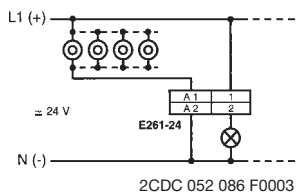

E 261 C-24

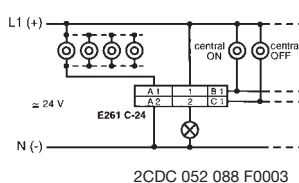

* E 260 C

Внимание!

На контакты A1, B1 и C1 должно подаваться одно и то же напряжение

Дополнительная информация

Схемы подключения устройств управления и сигнализации

E260 Электронные блокировочные реле



E 266 C
E 262 C



E 261
E 261 C



E 266
E 262



E 261-



E 266

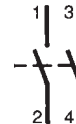

E 262

TM-C, TM-S, TM-I Трансформаторы для цепей управления, разделительные трансформаторы, трансформаторы безопасности

TM-C

Вых.напряж. 12-24В

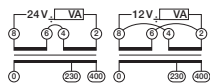

Вых.напряж. 115-230В

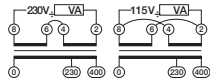

TM-S, TM-I

Вых.напряж. 12-24В TM-S

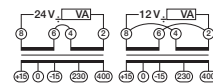

Вых.напряж. 24-48В TM-S

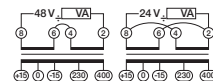

Вых.напряж. 115-230В TM-I

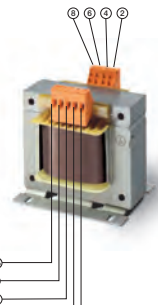
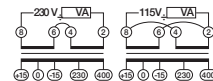

Первичное напряжение ТМ-I,
ТМ-S

		Кабель 2	
		230	400
Кабель 1	-15	215B	385B
	0	230B	400B
	15	245B	415B

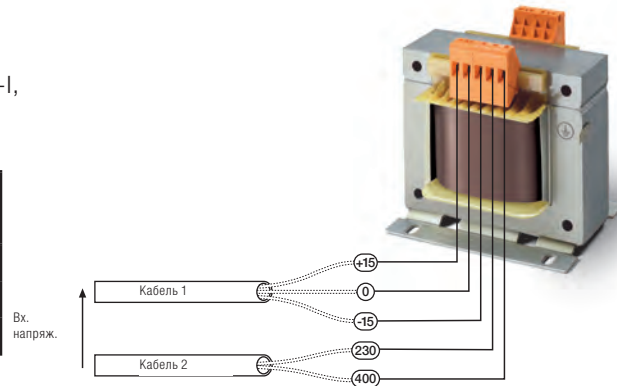

TS-C Разделительные трансформаторы

TS25/12-24 C

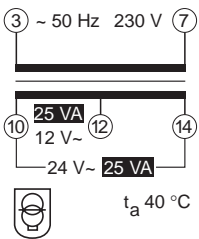

TS40/12-24 C

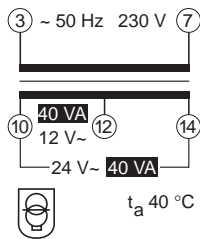

TS63/12-24 C

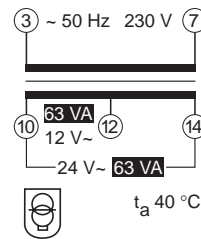

ТМ Звонковые трансформаторы

ТМ10/12

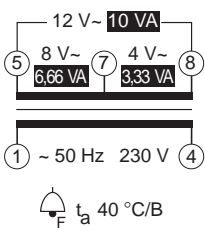

ТМ10/24

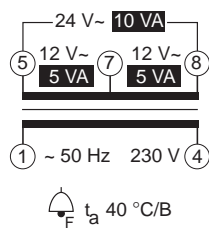

ТМ15/12

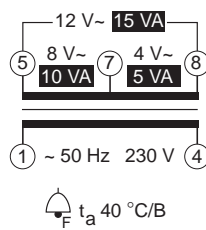

ТМ15/24

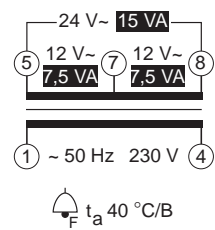

ТМ30/12

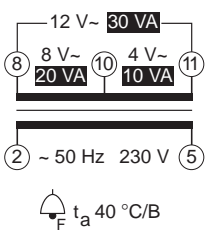

ТМ30/24

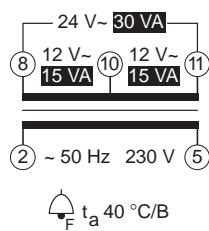

ТМ40/12

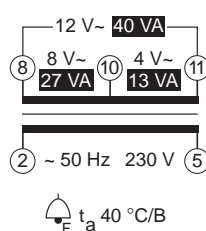

ТМ40/24

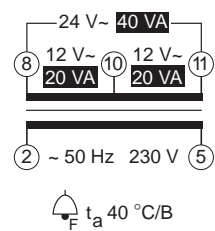

Дополнительная информация

Схемы подключения устройств управления и сигнализации

TS Звонковые трансформаторы

TS8/8

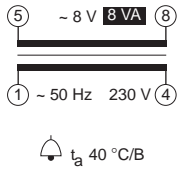

TS8/12

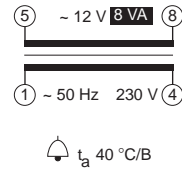

TS8/24

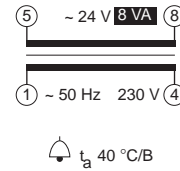

TS8/8 SW

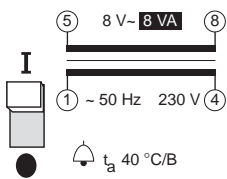

TS8/12 SW

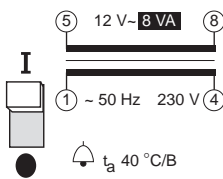

TS8/4-6-8 SW

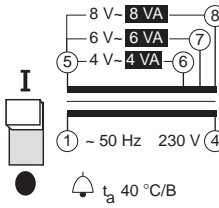

TS8/4-8-12 SW

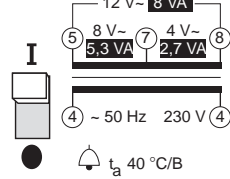

TS16/8

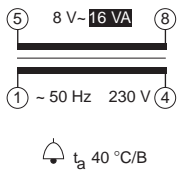

TS16/12

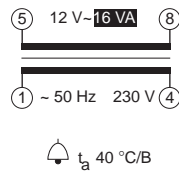

TS16/24

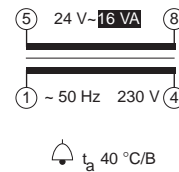

TS16/4-6-8

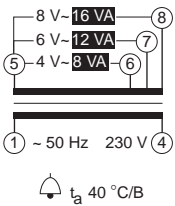

TS16/4-8-12

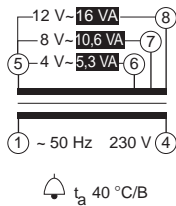

TS24/4-8-12

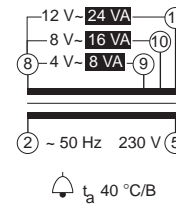

TS24/8-12-24

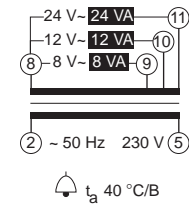

SM, RM... Звонки и зуммеры

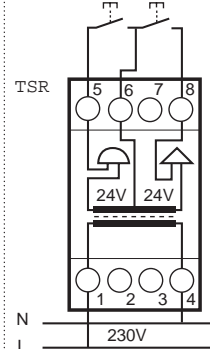
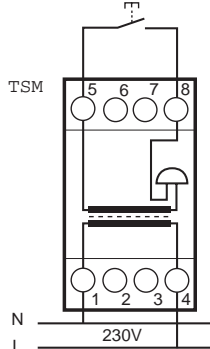
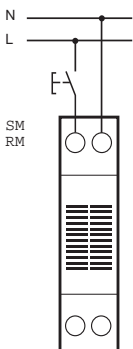

Дополнительная информация

Схемы подключения устройств контроля и автоматизации

АТ Электромеханические реле времени

АТ1, АТ1-Р

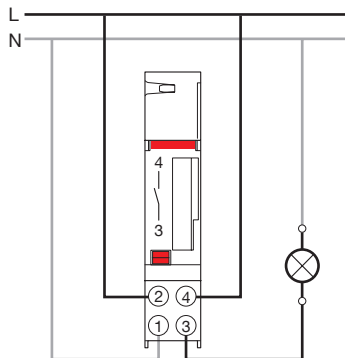

АТ3, АТ3-Р, АТ3-7Р

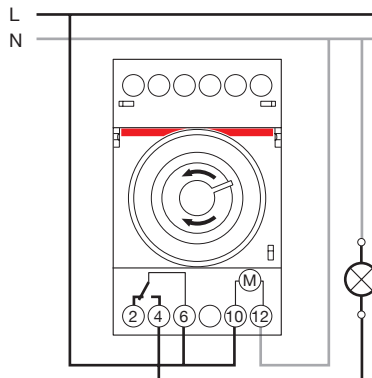

АТ Электромеханические реле времени

АТ1, АТ1-Р

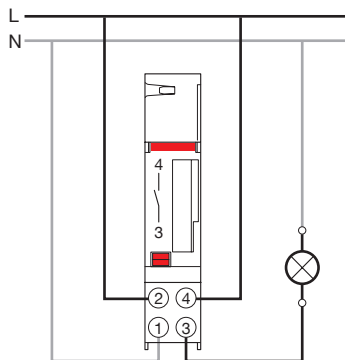

АТ3, АТ3-Р, АТ3-7Р

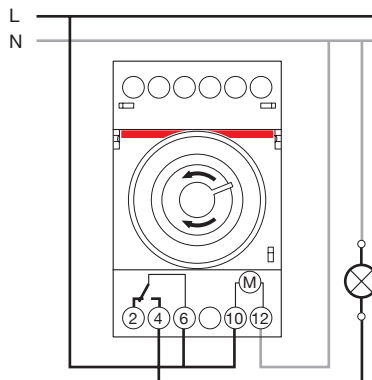

АТ2, АТ2-Р, АТ2-7Р

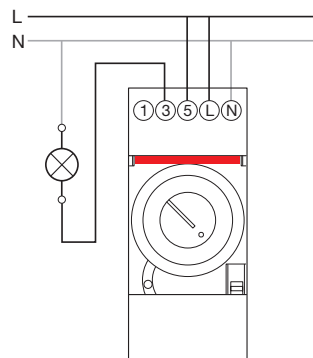

АТР, АТР-Р, АТР-7Р

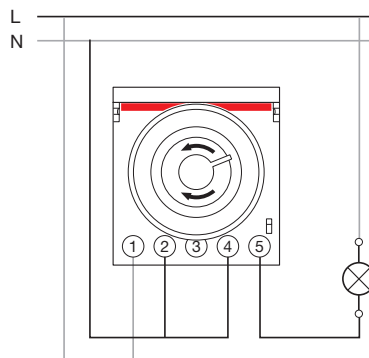

Дополнительная информация

Схемы подключения устройств контроля и автоматизации

D Электронные реле времени

D1 и D1 PLUS

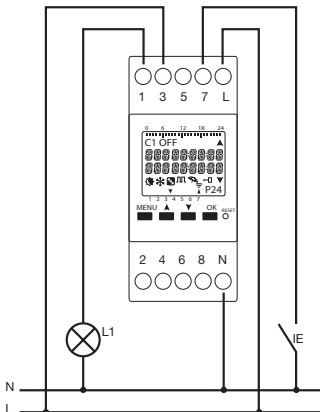

D2 и D2 PLUS

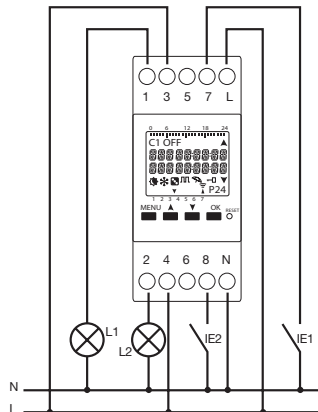

D1 SYNCHRO

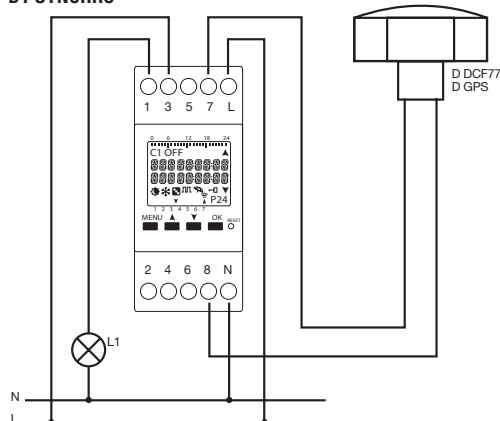

D2 SYNCHRO

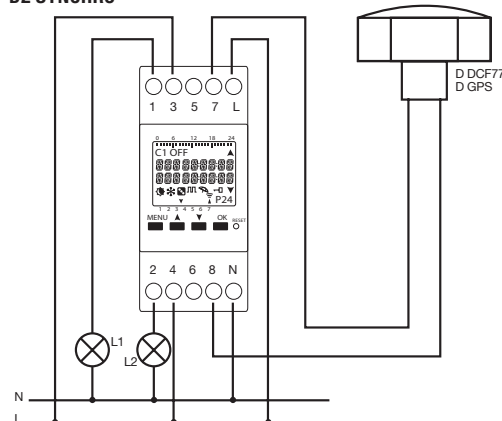

11

DCF77 Внешняя антенна

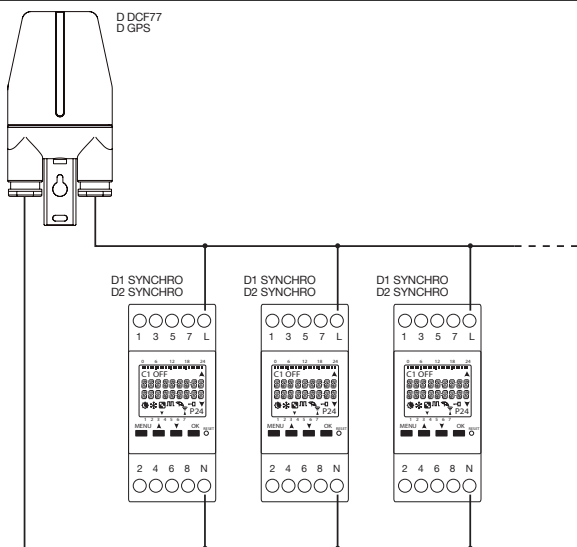

Антенна DCF77 позволяет синхронизировать время до 10 шт реле. Полярность подключения первого устройства неважна, для последующих устройств должна соблюдаться полярность подключения первого устройства.

D 365 Годовые реле времени

D 365

антенна DCF77

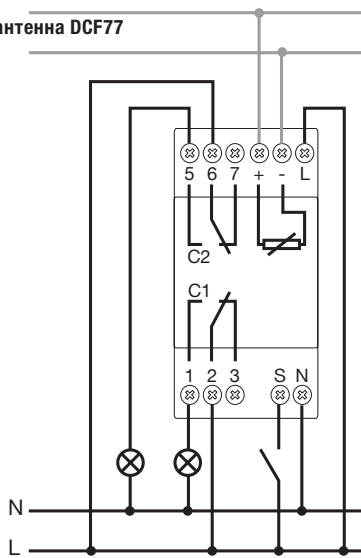

D 365 CE

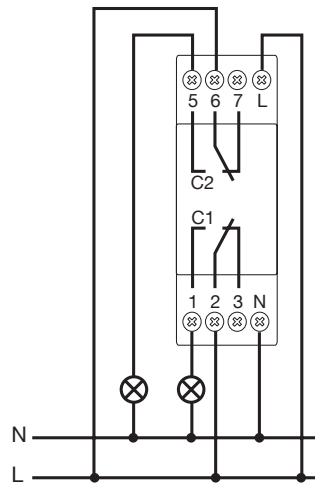

E 232 Реле для лестничных клеток

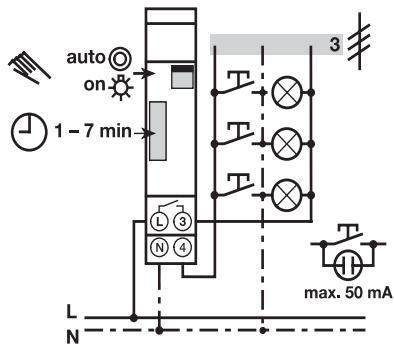

E 232-230 3-проводная схема

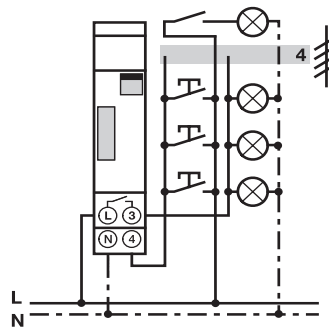

E 232-230 4-проводная схема

2CDC 052 031 F0007

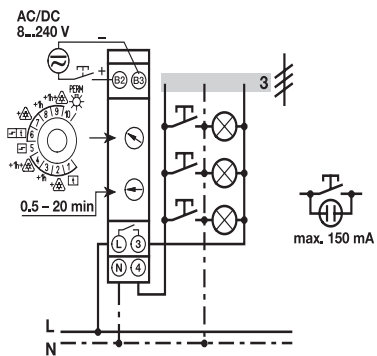

E 232E-8/230 Multi 10 3-проводная схема

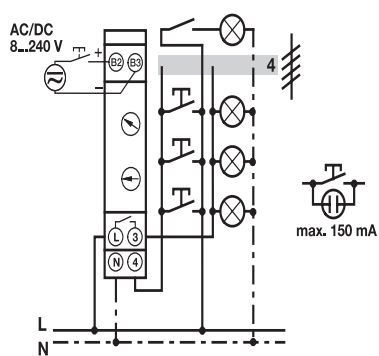

E 232E-8/230 Multi 10 4-проводная схема

2CDC 052 035 F0007

Дополнительная информация

Схемы подключения устройств контроля и автоматизации

Е 232 Реле для лестничных клеток

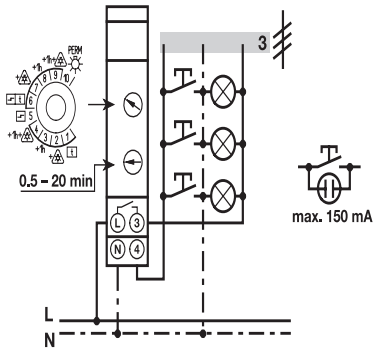

Е 232E-230 Multi 10
3-проводная схема

2CDC 052 032 F0007

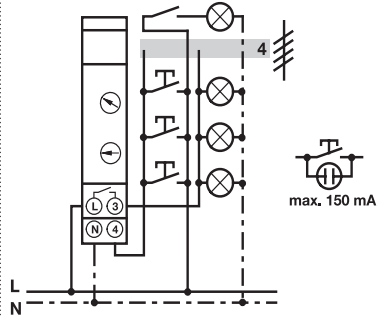

Е 232E-230 Multi 10
4 проводная схема

2CDC 052 033 F0007

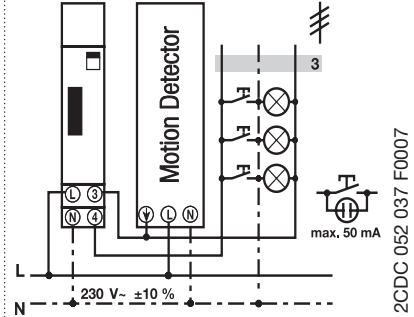

Е 232E-8/230 Multi 10 3-проводная схема
Е 232E 8/230 3-проводная схема
Е 232E 230 Multi 10 3-проводная схема
Е 232E 230 N 3-проводная схема
Е 232-230 3-проводная схема

2CDC 052 037 F0007

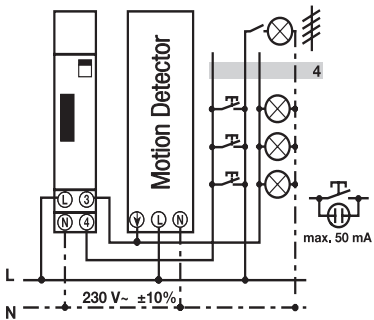

Е 232E-8/230 Multi 10 4-проводная схема
Е 232E 8/230 4-проводная схема
Е 232E 230 Multi 10 4-проводная схема
Е 232E 230 N 4-проводная схема
Е 232-230 4-проводная схема

2CDC 052 039 F0007

Е 234 Электронные реле времени

CT-MFD.21

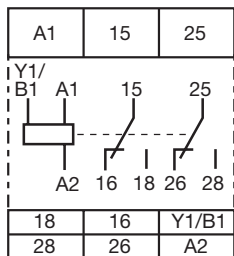

2CDC 252 113 F0b06

CT-MFD.12

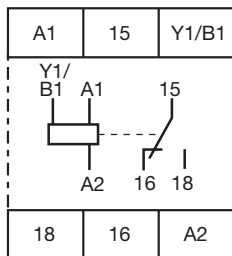

2CDC 252 114 F0b06

CT-ERD.22

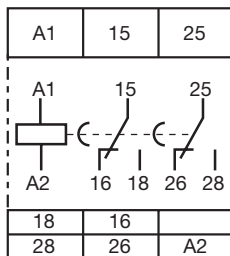

2CDC 252 115 F0b06

CT-ERD.12

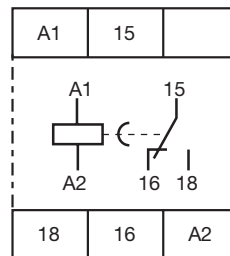

2CDC 252 177 F0b05

CT-AHD.22

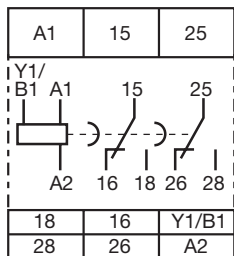

2CDC 252 116 F0b06

CT-AHD.12

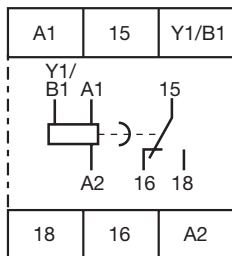

2CDC 252 117 F0b06

CT-VWD.12

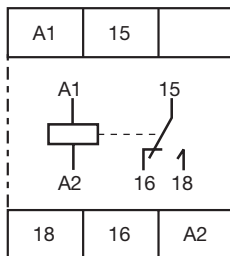

2CDC 252 179 F0b05

CT-EBD.12

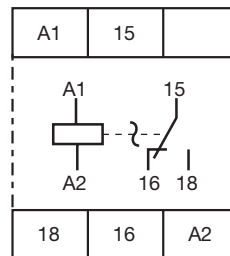

2CDC 252 180 F0b05

CT-TGD.22

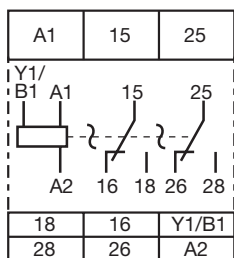

2CDC 252 118 F0b06

CT-TGD.12

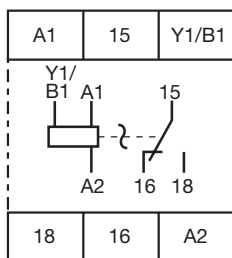

2CDC 252 119 F0b06

CT-SDD.22

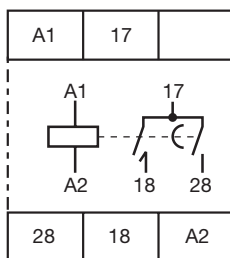

2CDC 252 160 F0b06

CT-SAD.22

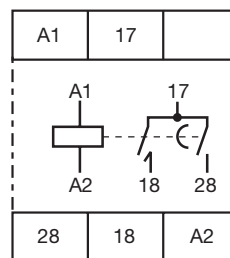

2CDC 252 160 F0b06

Е 234 Электронные реле времени

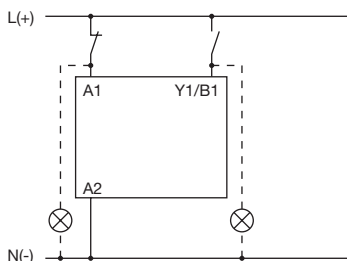

2CDC 252 102 F0b06

Указания по подключению для приборов с управляющим контактом:
Возможно параллельное подключение нагрузки на управляющий контакт

Дополнительная информация

Схемы подключения устройств контроля и автоматизации

T1, T1 PLUS Реле освещенности

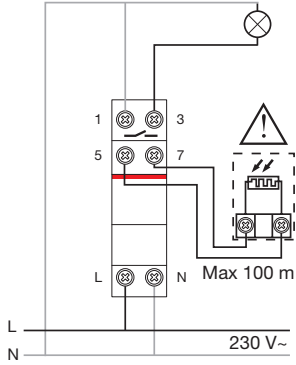

T1 POLE Реле освещенности для монтажа на опору

230 V~ -30T60
 ~ 16 (3)A / 250 V~

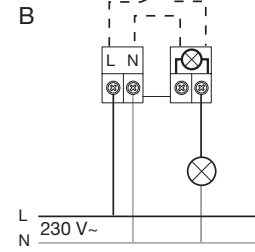
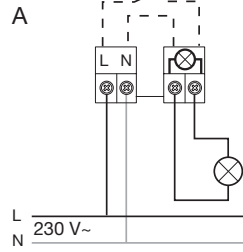

TWA-1 Астрономические реле

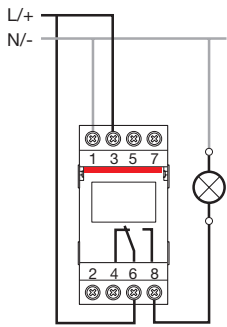

TWA-2 Астрономические реле

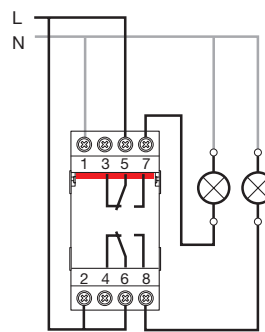

THS-C Термостат

Отопление

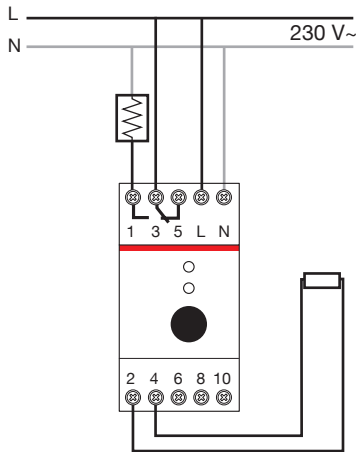

THS-W Термостат

Охлаждение

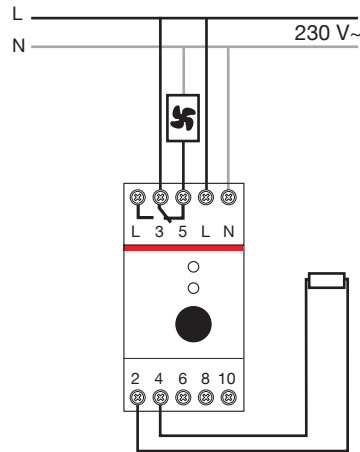

THS-S Термостат

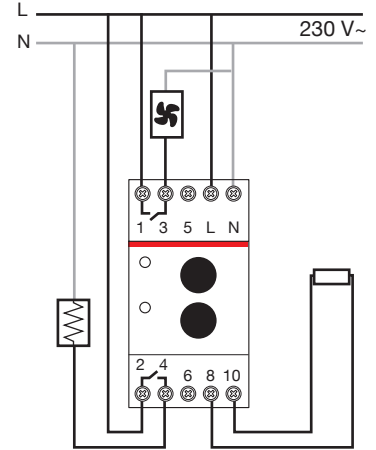

CL Модульные программируемые контроллеры

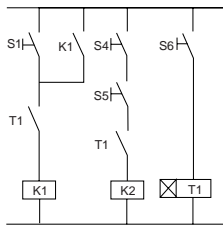

RAL Реле контроля мощности

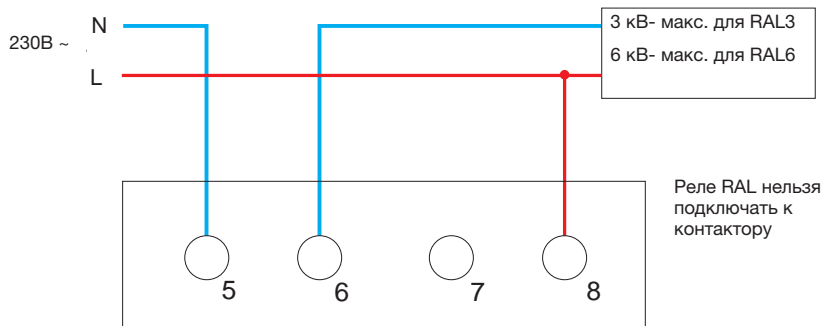

Дополнительная информация

Схемы подключения устройств для повышения энергоэффективности

M2M подключение цепей измерения и доп. питания

3-фазное + с нейтралью и 3-мя ТТ

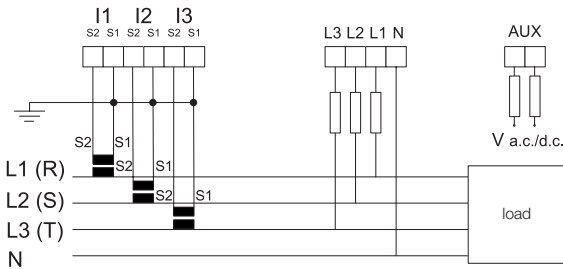

3-фазное с 3-мя ТТ

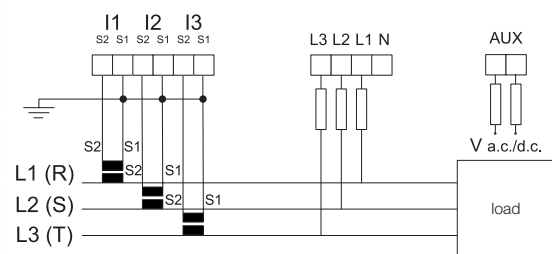

3-фазное + с нейтралью и 3-мя ТТ и 3-мя ТН

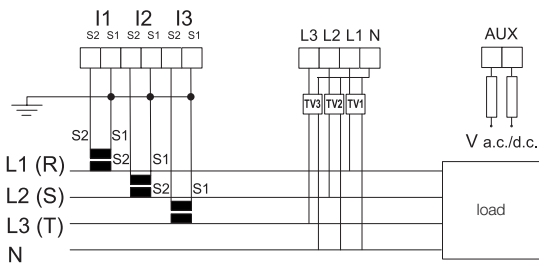

ARON 3-фазное с 2-мя ТТ и 2-мя ТН

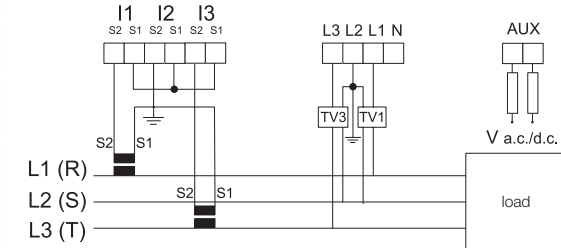

Не подходит для версий M2M LV, M2M LV Modbus

1-фазное с одним ТТ

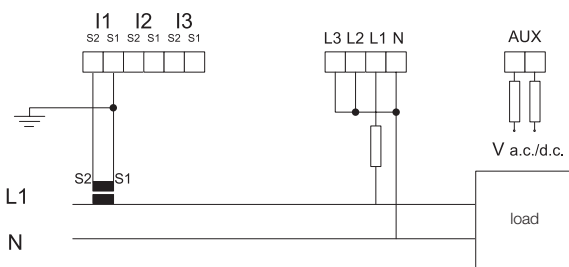

Сбалансированное 3-фазное с одним ТТ

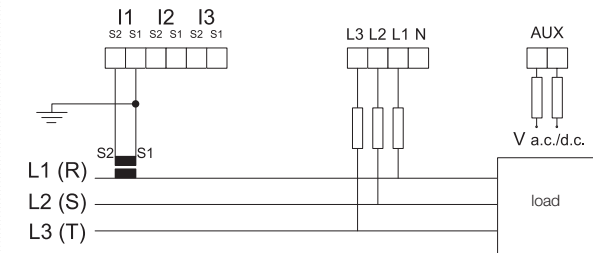

M2M подключение аналоговых и цифровых выходов, цифровых входов

Использование цифровых выходов в качестве сигнальных, применение с внешним реле для управления нагрузкой

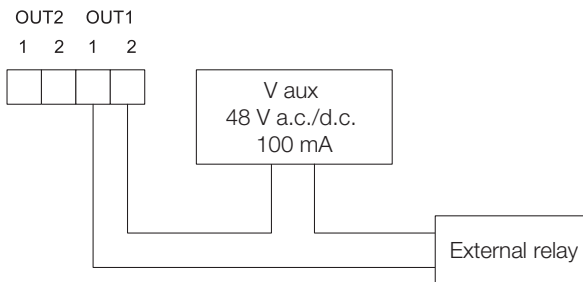

Использование цифровых выходов в качестве импульсных, применение для учета энергии

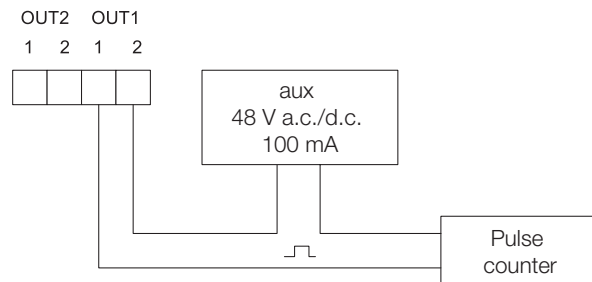

M2M ALARM релейные выходы

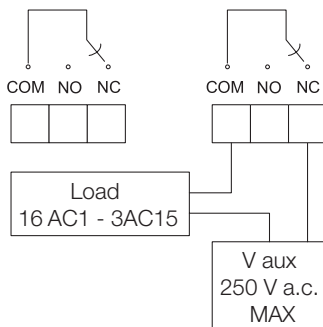

M2M I/O цифровые входы (применение в режиме NPN)

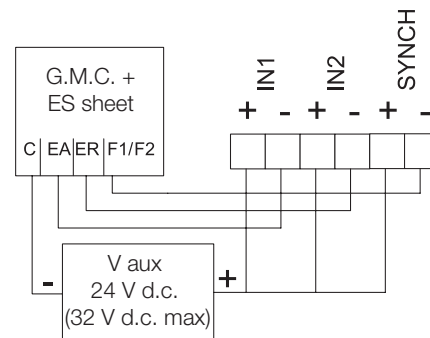

M2M I/O аналоговые выходы

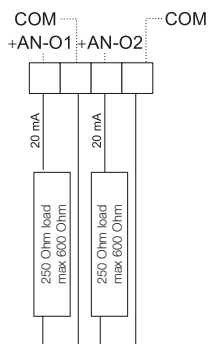

Дополнительная информация

Схемы подключения устройств для повышения энергоэффективности

ANR Анализаторы сети

4-проводное подключение

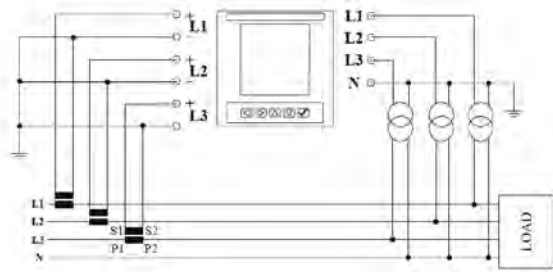

Подключение через 3 ТТ и 3 ТН

3-проводное подключение

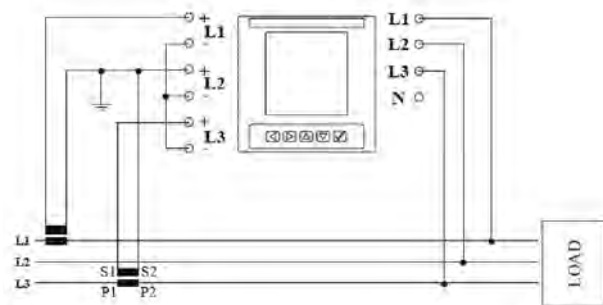

Подключение через 2 ТТ

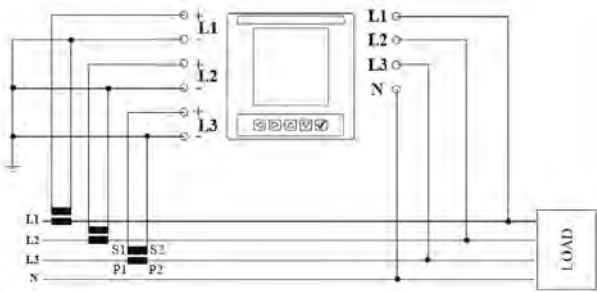

Подключение через 3 ТТ

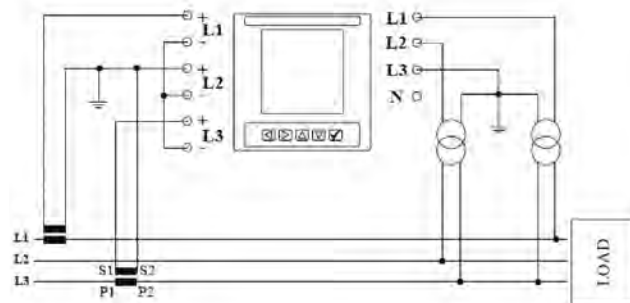

Подключение через 2 ТТ и 2 ТН (схема Арона)

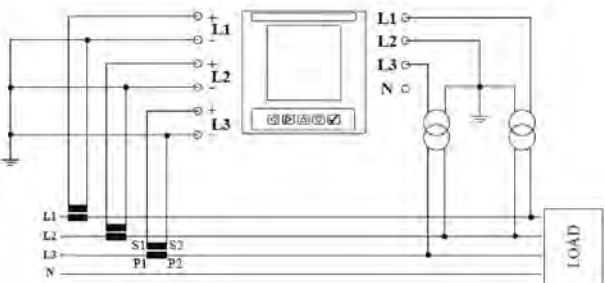

Подключение через 3 ТТ и 2 ТН

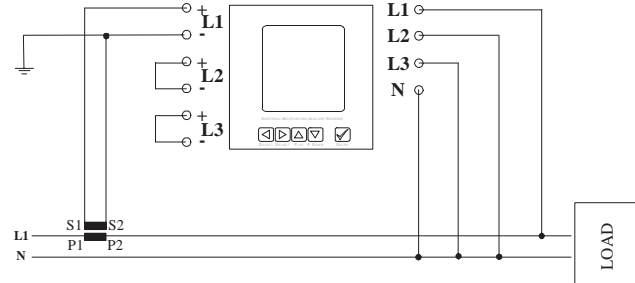

Однофазное подключение, с одним ТТ

3-фазное с нейтралью и 3-мя ТТ

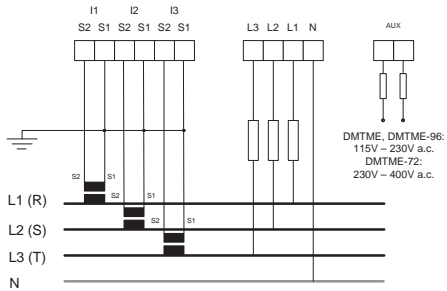

3-фазное с 3-мя ТТ

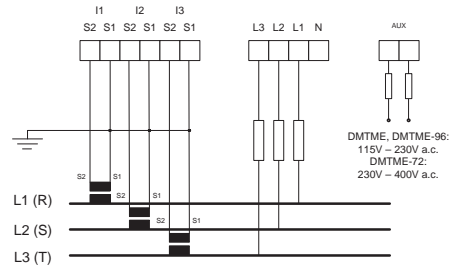

3-фазное с нейтралью и 3-мя ТТ и ТН
Возможно прямое подключение до 500В (фаза-нейтраль)

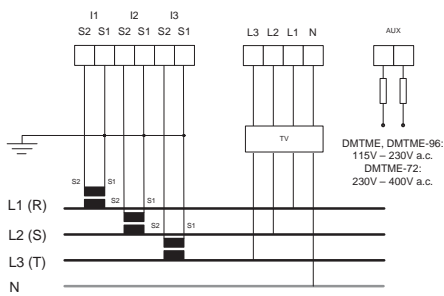

3-фазное с 2-мя ТТ и ТН (схема Арона)
для симметричной и сбалансированной сети- 3 ТТ и до 800В,
свыше этого значения требуются ТН

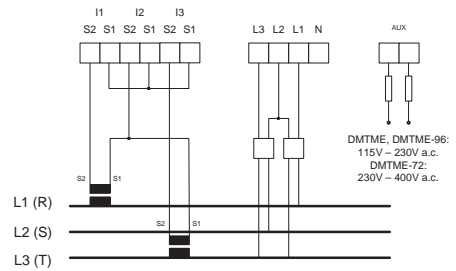

Цифровой выход, использующийся как сигнальный с
внешним реле для управления нагрузкой

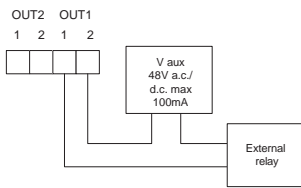

Однофазное с нейтралью и ТТ

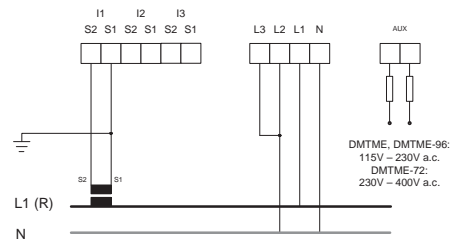

Цифровой выход, использующийся в качестве импульсного

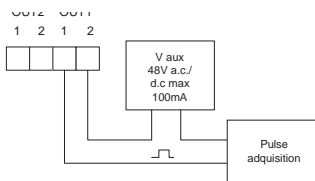

Дополнительная информация

Схемы подключения устройств для повышения энергоэффективности

Счетчики серии A41

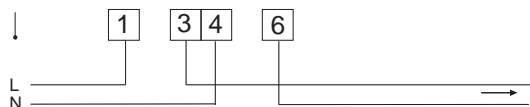

Счетчики серии A42

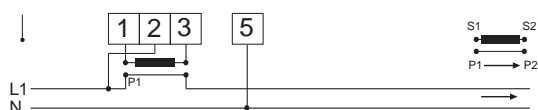

Счетчики серии A43

3-проводное подключение, 2-элементное

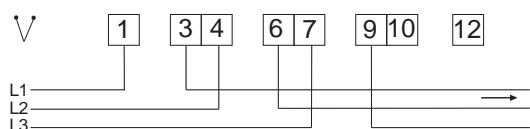

4-проводное подключение, 3-элементное

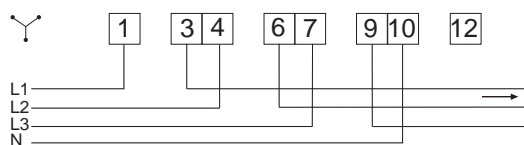

Счетчики серии A44

3-проводное подключение, 2-элементное

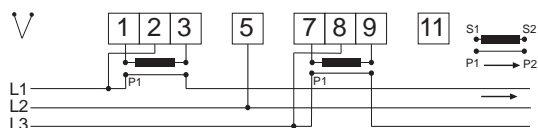

4-проводное подключение, 3-элементное

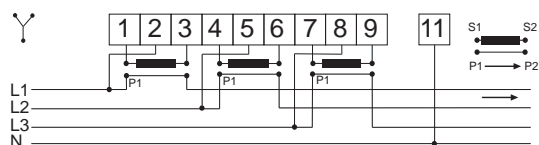

Счетчики серии B21

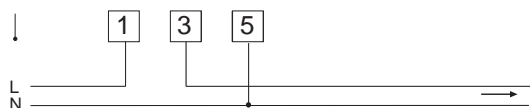

Счетчики серии B23

3-проводное подключение, 2-элементное

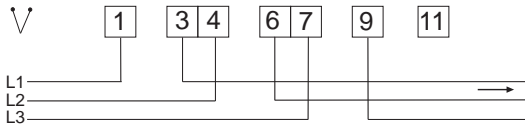

4-проводное подключение, 3-элементное

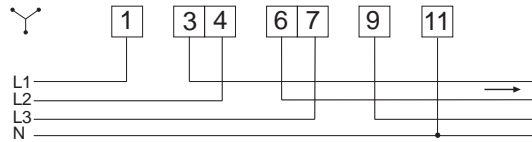

Счетчики серии B24

3-проводное подключение, 2-элементное

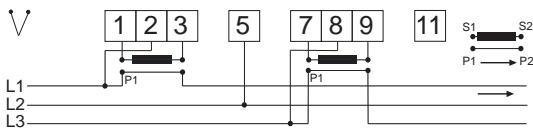

4-проводное подключение, 3-элементное

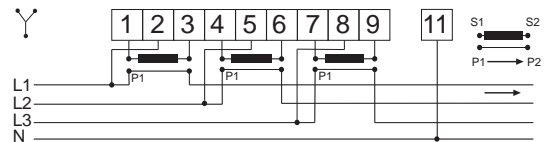

Счетчики серии C11

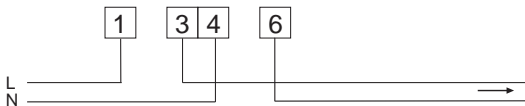

Счетчики серии C13

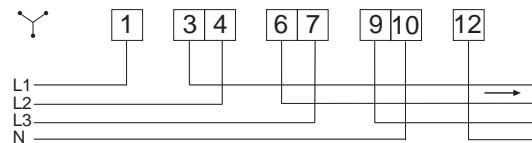

Цифровые приборы

VLMD-1-2 и VLMD-1-2-R
VLMD P и VLMD-R P

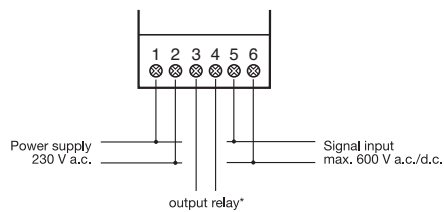

AMTD-1 и AMTD-1-R
AMTD-1 P и AMTD-1-R P

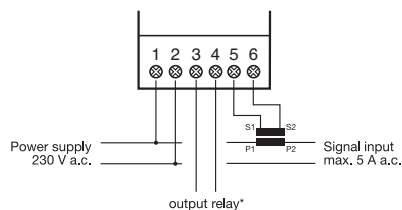

AMTD-2 и AMTD-2-R
AMTD-2 P и AMTD-2-R P

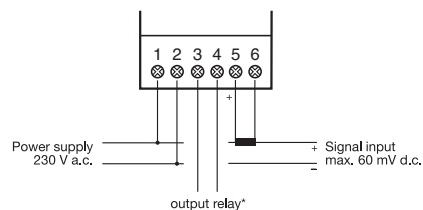

*только для приборов с релейным выходом

Дополнительная информация

Схемы подключения устройств для повышения энергоэффективности

Аналоговые измерительные приборы

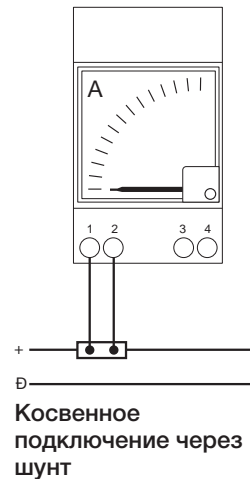
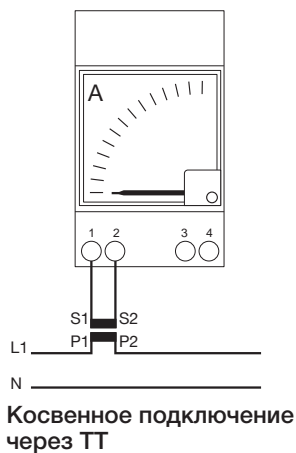
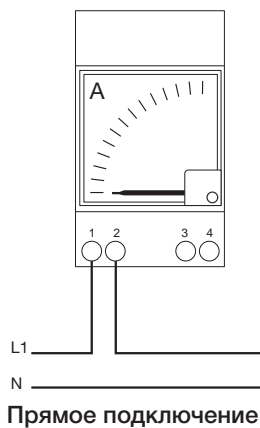
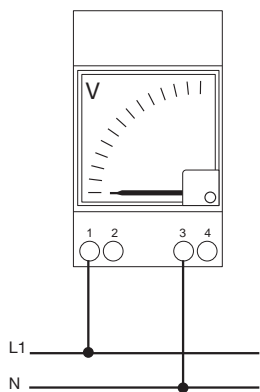

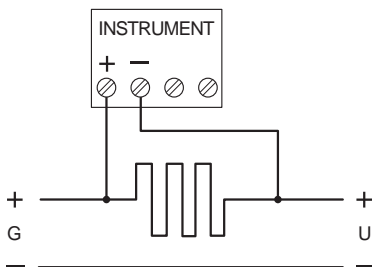

SNT Шунты для амперметров постоянного тока

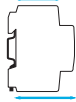

Дополнительная информация

Габаритные размеры

Модульные устройства	 Ширина		 Глубина		 Макс. размеры	
	кол-во	мм	от DIN-рейки	от DIN-рейки	макс.	макс.
	модулей		до двери	до фронт. части	глубина	высота

Модульные автоматические выключатели

S 201	1	17.5	44	-	69	88
S 201 Na	2	35				
S 202	2	35				
S 203	3	52.5				
S 203 Na	4	70				
S 204	4	70				
S 200 с нижним вспомог. контактом	См. чертёж					
S 201 S	1	17.5	44	-	69	89
S 203 S	3	52.5				
S750DR	См. чертёж					
S 801	1.5	26.5	52	82.5	88.5	95
S 802	3	53				
S 803	4.5	79.5				
S 804	6	106				
S 801_-R	1.5	26.5	52	82.5	88.5	142
S 802_-R	3	53				
S 803_-R	4.5	79.5				
S 804_-R	6	106				

Устройства дифференциального тока

F 202 / FH202	2	35	44	-	69	88
F 204 / FH204	4	70				
F 202 B	2	35	44	-	69	85
F 204 B	4	70				
F 204 B выс. токи	4	72	44	60	69.5	85
F 204 125 A	2	72	44	60	69.5	-
F 204 PV B	2					
DDA 200	См. чертёж					
DS 202 до 40 A	4	70	44	-	69	93
DS 203 до 40 A	5	87.5				
DS 204 до 40 A	6	105				
DS 202 50, 63 A	4	70	44	-	69	93
DS 203 50, 63 A	7	122.5				
DS 204 50, 63 A	8	140				
DS201	2	35	43	58	69	85
DS202C						
DS203NC	4	70.4	-	-	69	85
DDA 800	См. чертёж					
RD2	2	35	44	58	-	85
RD3	3.5	58.2	44.2	57.9	57.9	85
Тороидальные трансформаторы	См. чертёж					

Дополнительная информация

Габаритные размеры



	Ширина		Глубина		Макс. размеры	
	кол-во модулей	мм	от DIN-рейки до двери	от DIN-рейки до фронт. части	макс. глубина	макс. высота
Модульные устройства						

Вспомогательные элементы и аксессуары

S 2C-A_	1	17.5	44	-	69	85
S 2C-H11L	0.5	8.8				
S 2C-H20L						
S 2C-H02L						
S 2C-S/H 6R						
S 2C-H 6R						
S 2C-UA_	1	17.4	44	-	74	85
F 2C-A_						
S 2C-OVP						
F 2C 125A-SH/S2C-Nt	0.5	8.8	44	-	70	88
Доп. контакт для монтажа снизу	См. чертеж					
S 2C-EST	См. чертеж					
S 2C-BP	1	17.5	44	-	68	85
S 2C-CM	См. чертеж					
F 2C-ARI	См. чертеж					
F 2C-CM	См. чертеж					
F 2C-ARH	См. чертеж					
F 2C-ARH-T	См. чертеж					
S800-AUX	См. чертеж					
S800-RSU-H	См. чертеж					
S800-RD+S800-RHE	См. чертеж					

Устройства защиты и обеспечения безопасности

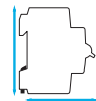

УЗИП Тип 1 1-полюсный	1/2	17.8/35	45.5	58	-	85
УЗИП Тип 1 2-полюсный	4	70.4	43.5			
УЗИП Тип 1 2-полюсный + TS	5	88				
УЗИП Тип 1 3-полюсный	6	105				
УЗИП Тип 1 3-полюсный + TS	7	122.5				
УЗИП Тип 1 4-полюсный	8	140				
УЗИП Тип 1 4-полюсный + TS	9	157.5				
УЗИП Тип 1+2 1-полюсный	1/2	17.8/35				
E90 20/32 1P	1	17.5	-	-	64	85
E90 20/32 1P+N	2	35				
E90 20/32 2P	2	35				
E90 20/32 3P	3	52.5				
E90 20/32 3P+N	4	70				
E90 20/32 4P	4	70				

Модульные устройства	 Ширина		 Глубина		 Макс. размеры	
	кол-во	мм	от DIN-рейки	от DIN-рейки	макс.	макс.
	модулей		до двери	до фронт. части	глубина	высота
E90 50 1P	См. чертеж					
E90 50 1P+N	См. чертеж					
E90 50 2P	См. чертеж					
E90 50 3P	См. чертеж					
E90 50 3P+N	См. чертеж					
E90 125 1P	См. чертеж					
E90 125 1P+N	См. чертеж					
E90 125 2P	См. чертеж					
E90 125 3P	См. чертеж					
E90 125 3P+N	См. чертеж					
SQZ3	3	52.5	44	58	58	85
RH/RL	3	52.5	44	58	58	85
Isoltester-DIG	6	105	44	56	61	90
Selvtester-24	3	52.5	44	58	58	85.5
QSD	См. чертеж					
TI	См. чертеж					
QSO	См. чертеж					
QIT	См. чертеж					
Устройства управления и сигнализации						
E201	1	17.5	44	58	70	85
E202	2	35				
E203	3	52.5				
E204	4	70				
E210	0.5	9	43.5	58	67.9	85
E210	1	18				
ESB 20	1	17.5	44	58	58	85
ESB 24	2	35				
ESB 40	3	54				
ESB 63						
EN 20	1	17.5	44	58	58	85
EN 24	2	35				
EN 40	3	54				
EN 63						
E290	См. чертеж					
E261	1	17.5	43.4	58	58	85
E261C						
E262						
E266						
E262C						
E266C						
E 234 1 контакт	1	17.5	43.4	58	58	70
E 234 2 контакта						80

Дополнительная информация

Габаритные размеры

Модульные устройства	Ширина		Глубина		Макс. размеры	
	кол-во	мм	от DIN-рейки	от DIN-рейки	макс.	макс.
	модулей		до двери	до фронт. части	глубина	высота
TS 25 C	4	70	44	58	58	85
TS 40 C	4	70				
TS 63 C	5	87.5				
TM10	2	35	44	58	58	85
TM15						
TS8...16						
TM30	3	52.5				
TM40						
TS24						
SM	1	17.5	44	58	58	85
RM						
TSM	2	35				
TSR						
CP-D 12/0.83	1	18	44	58	58	91
CP-D 24/0.42						
CP-D 24/2.5						
CP-D 12/2.1						
CP-D 24/1.3						
CP-D 24/4.2	5	89.9				
TM- M117_	См. чертеж					
MA1-8001	2.5	44	44	60	60	85
MA1-8001	См. чертеж					
Устройства управления и автоматизации						
AT1	1	17.8	44	60	60	88.5
AT1-R						
AT2						
AT2-R						
AT2-7R						
AT3						
AT-R						
AT-7R	3	54				
ATP						
D	2	35	43.8	60	60	90
D 365	3	52.5				
D 365 CE						
D 365 DCF77	2	35				
D 365 DCF77	См. чертеж					
E 232-230	1	17.5	44	59	59	88
E 232 E					58	90
TWA-1	2	35.8	43.8	60	60	85
TWA-2						
T1, T1 PLUS	1	17.5	-	-	65	86
THS_	2	35	44	60	60	90

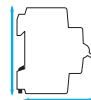
Модульные устройства	 Ширина		 Глубина		 Макс. размеры	
	кол-во модулей	мм	от DIN-рейки до двери	от DIN-рейки до фронт. части	макс. глубина	макс. высота
	CL	См. чертёж				
RAL	2	35	44	58	58	85
LSS1/2	5	87.5	-	58	58	85
LEE	См. чертёж					
Устройства для повышения энергоэффективности						
Модульные аналоговые изм. приборы	3	52.5	44	58	58	85
Модульные цифровые изм. приборы	3	52.2	44	58	58	85
DMTME	6	105	44	58	58	90
TRF M	3	52.5	44	58	58	85.5
шунты SNT	См. чертёж					
A41	4	70	44	65	65	97
A42						
A43	7	123				
A44						
B21	2	35				
B23	4	70				
B24						
C11	1	17.5				111
C13	3	54				122

Дополнительная информация

Габаритные размеры

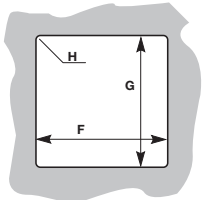
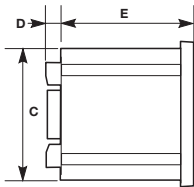
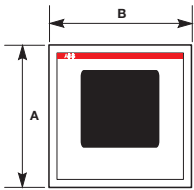

щитовое исполнение	A [мм]	B [мм]	C [мм]	D [мм]	E [мм]	F [мм]	G [мм]	H
Устройства для монтажа на панель								
SL - 48	48	48	44	7	48	45	45	R3
SL - 72	144	72	-	9	55	67	137	R3
Аналог. изм. приборы - 48	48	48	43	6	53	45±0.1	45±0.1	R3
Аналог. изм. приборы - 72	72	72	67	6	53	68±0.7	68±0.7	R3
Аналог. изм. приборы - 96	96	96	90	6	53	92±0.8	92±0.8	R3
Цифровые изм. приборы	36	72	32	6	51.5	68±0.8	33±0.8	R3
M2M	96	96	90	16	61	92	92	R3
ANR 96	96	96	90	14	115	92	92	R3
DMTME - 96	96	96	90	13	90	92	92	R3
DMTME - 72	72	72	-	10	90	68	68	R3

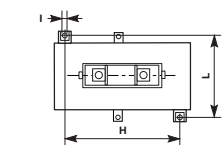
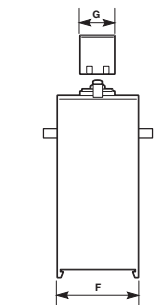
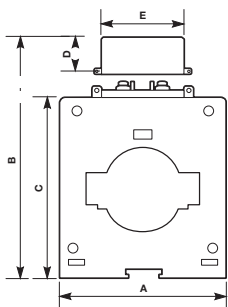

не модульный дизайн	A [мм]	B [мм]	C [мм]	D [мм]	E [мм]	F [мм]	G [мм]	H [мм]	I [мм]	L [мм]
Измерительные трансформаторы тока										
CT MAX	см. чертёж									
CT PRO XT	см. чертёж									
СТА	см. чертёж									
CT3	58	97	75	18.5	50	44	21	37.5	3.7	60
CT4	75	109	87	18.5	50	44	21	45.5	3.7	60
CT6	105	121	100	18.5	75	61	21	82	3.7	76.7
CT8	125	142	120	18.5	50	61.5	21	82	3.7	76.7
CT8-V	109	141	119	18.5	50	41	21	-	-	-
CT12 до 4000 A	180	196	175	18.5	50	68.5	21	156.8	3.7	84
CT12 5000 A, CT12 6000 A	272	290	265	25	50	-	-	-	-	50
CT12-V	109	186	165	18.5	50	41	21	-	-	-

Автоматические выключатели S 200 с нижним вспомогательным контактом

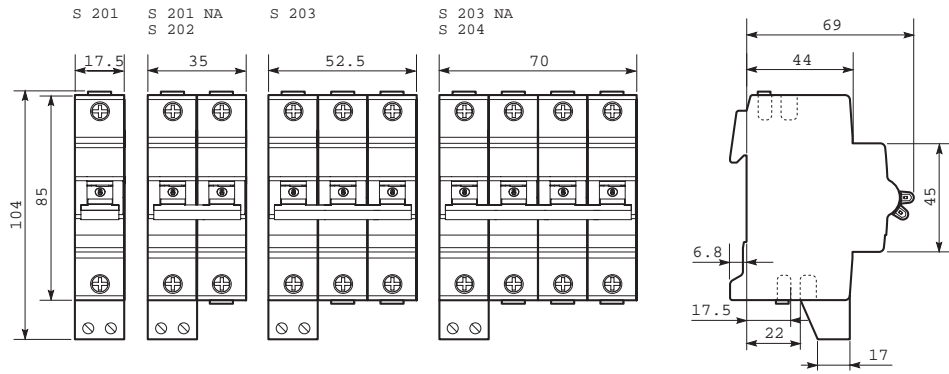

S 750 DR Селективные автоматические выключатели

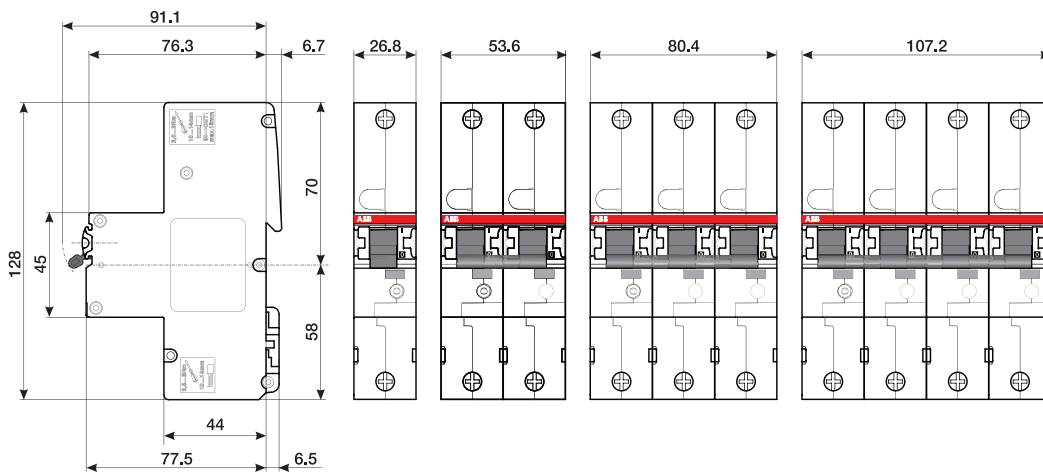

DS203NC Автоматические выключатели дифференциального тока 3P+N

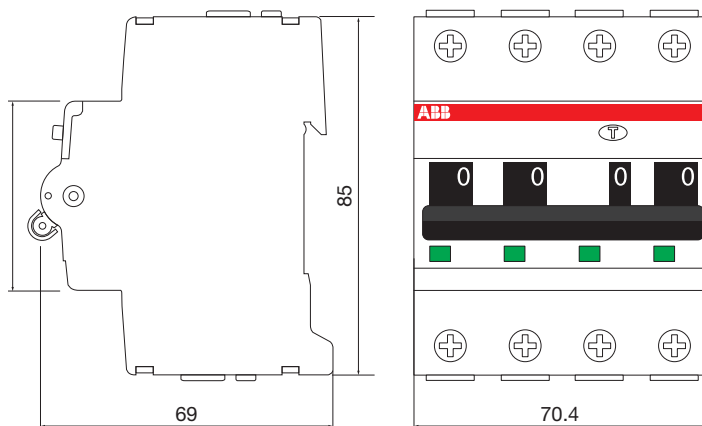

Дополнительная информация

Габаритные размеры

DDA 200 Блоки дифференциального тока

In=25-40 A

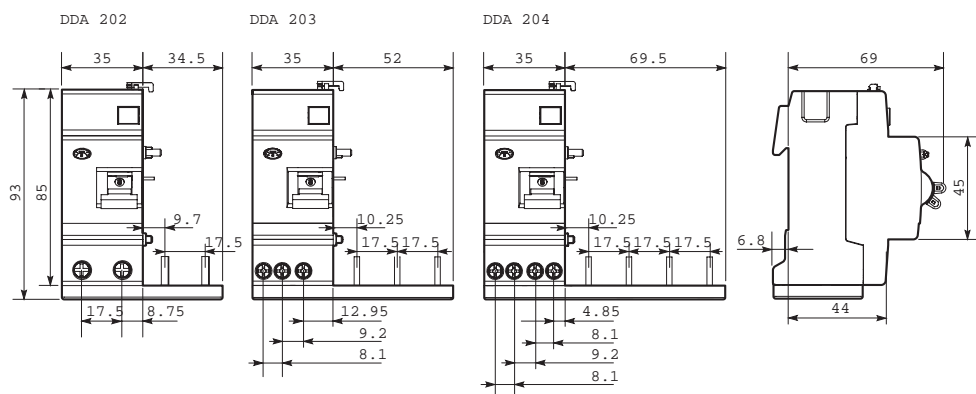

In=63 A

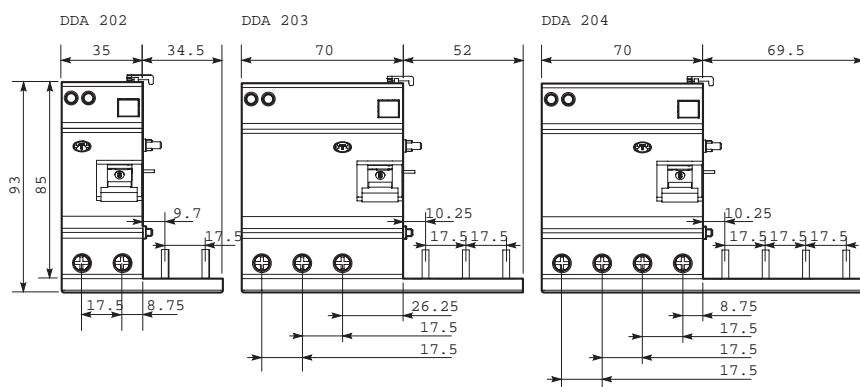

DDA 200 B Блоки дифференциального тока

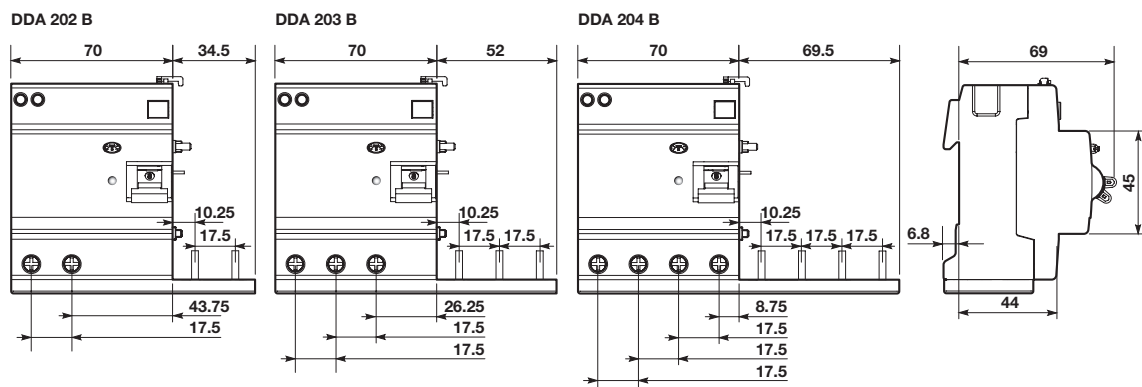

DDA 800 Блоки дифференциального тока для серий S800 и DS800

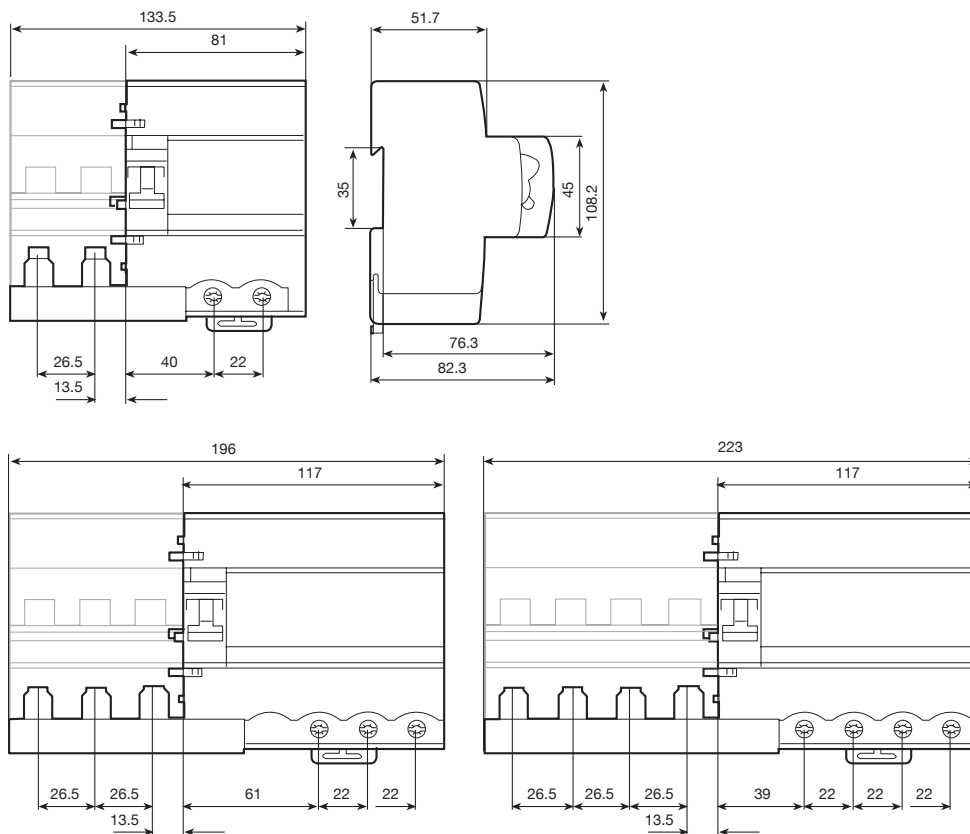

Дополнительная информация

Габаритные размеры

Тороидальные трансформаторы

TRM

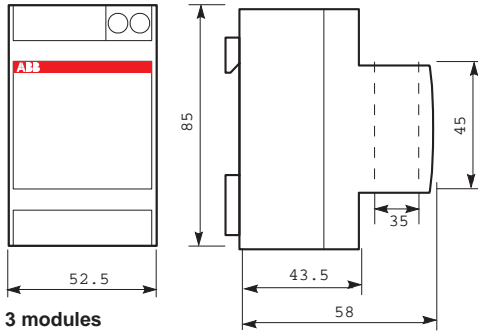

TR1, TR2, TR3, TR4, TR160, TR160A

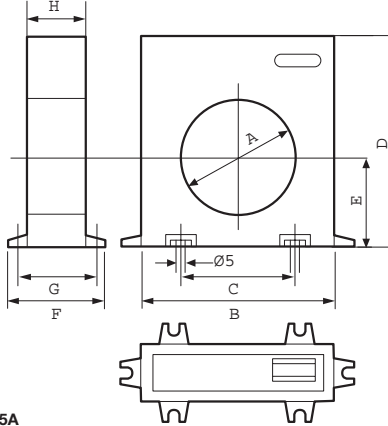

TR4A

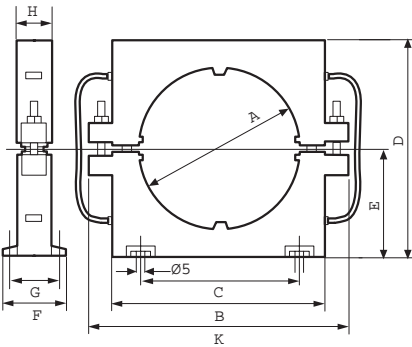

TR5, TR5A

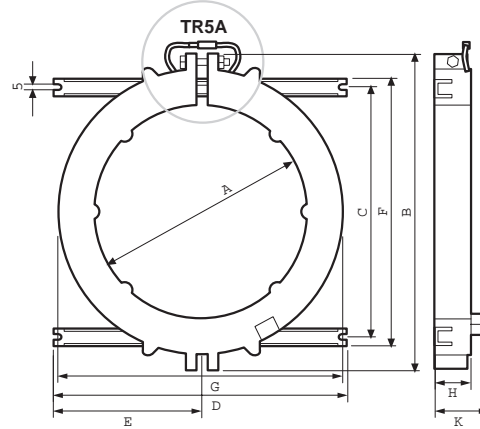

Габаритные размеры (мм)

	A	B	C	D	E	F	G	H	K
TR1	35	100	60	110	47	50	43	30	-
TR2	60	100	60	110	47	50	43	30	-
TR3	80	150	110	160	70	50	43	30	-
TR4	110	150	110	160	70	50	43	30	-
TR4A	110	145	110	150	75	45	38	25	180
TR160	160	220	156	236	110	64	50	34	-
TR160A	160	220	156	236	110	64	50	34	-
TR5	210	310	240	290	145	260	280	36	55
TR5A	210	310	240	290	145	260	280	36	55

Нижний вспомогательный контакт (с АВ серии S 200)

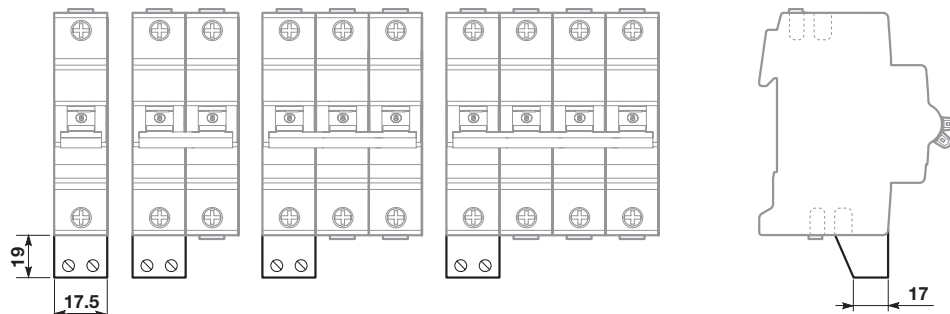

S 2C-EST Устройство для втычного монтажа

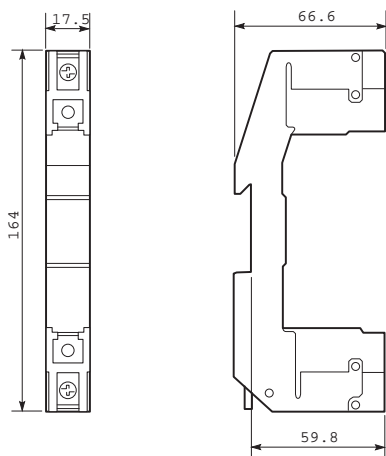

S 2C-CM Моторный привод

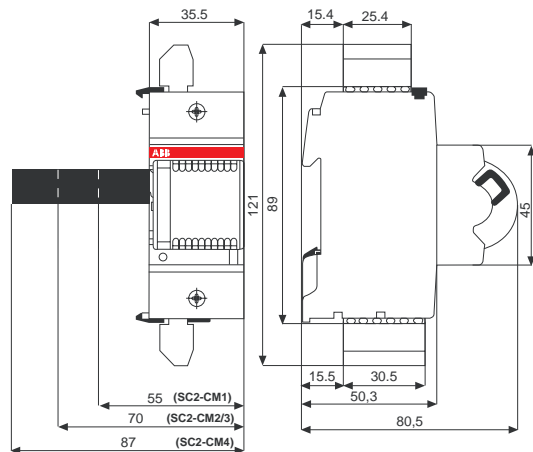

Дополнительная информация

Габаритные размеры

F2C-ARI, F2C-CM

Устройства автоматического включения

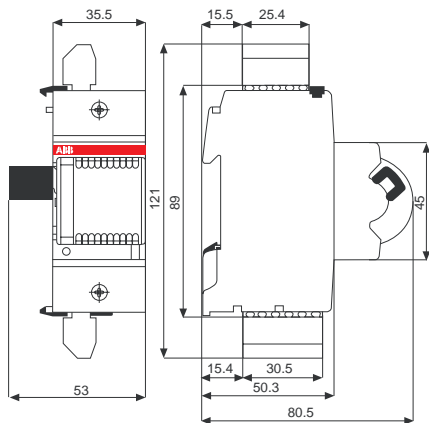

F2 CM4 Моторный привод

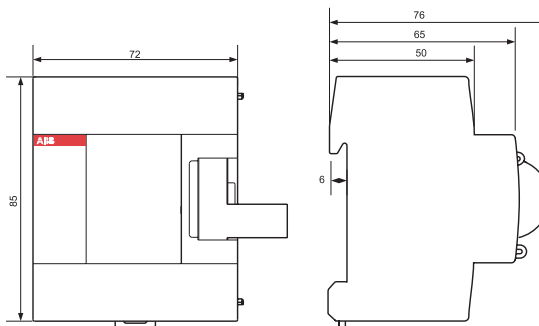

F2C-ARH, F2C-ARH-T Устройства автоматического включения

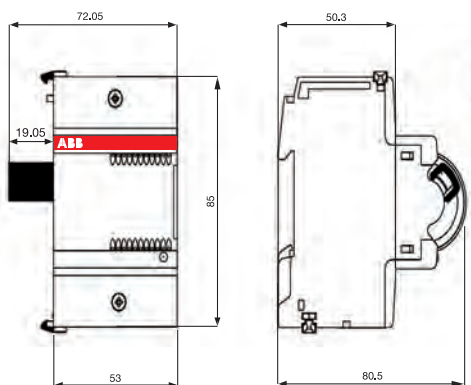

Вспомогательные элементы для АВДТ DS203NC

SN201-S

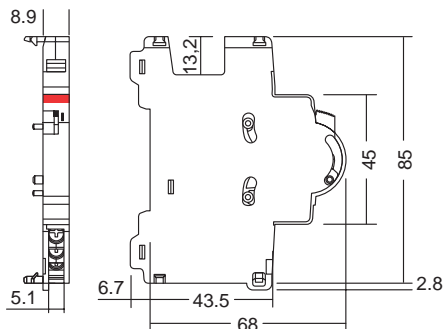

SN201-IH

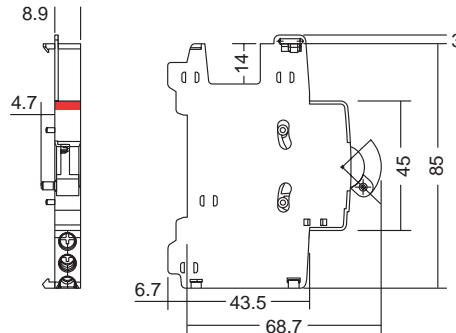

S800-AUX, S800-AUX/ALT Вспомогательные элементы для S800

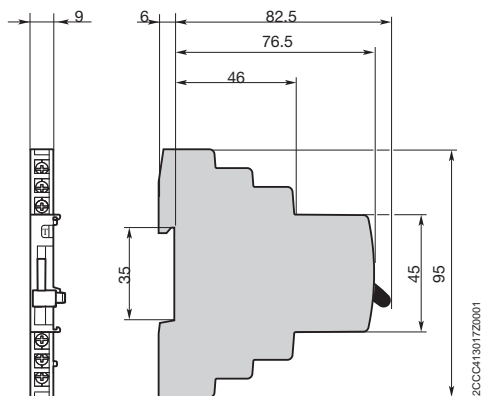

S800-RD+S800-RHE, S800-NT, S800-BB250, S800-BBPC120

Вспомогательные элементы для S800

S800-RD+S800-RHE

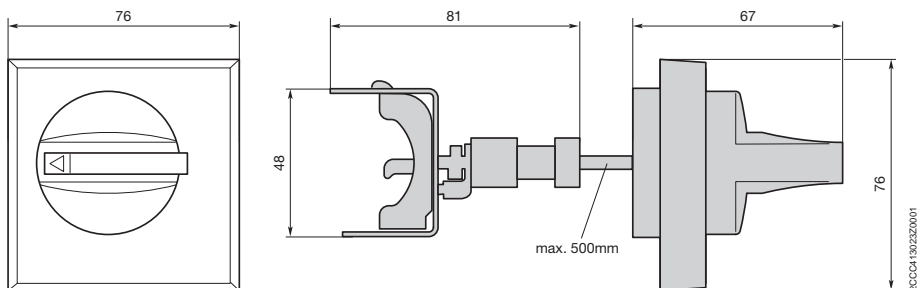

S800-BB250

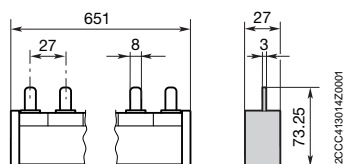

S800-NT

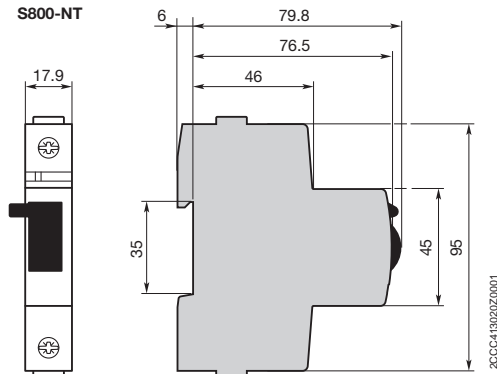

S800-BBPC120

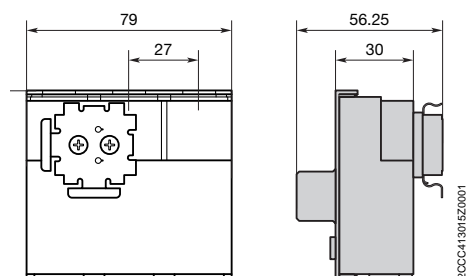

Дополнительная информация

Габаритные размеры

Шинные разводки

PS 1/2

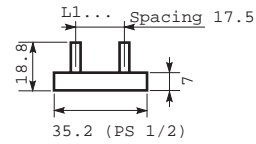

PS 1/6

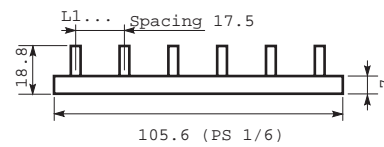

PS 1/9

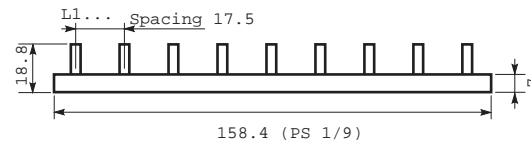

PS 1/12



PS 3/60

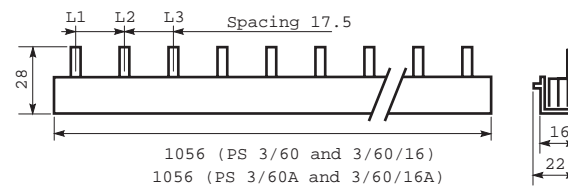

Auxiliary contact
bridge HKB

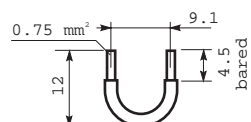

PS 3/6

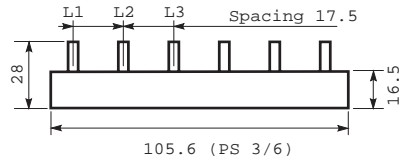

PS 3/9

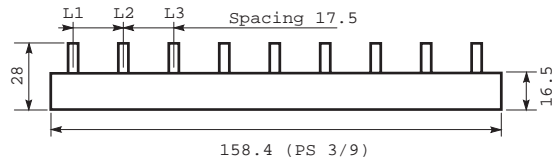

PS 3/12 (2CDL 230 001 R1012)

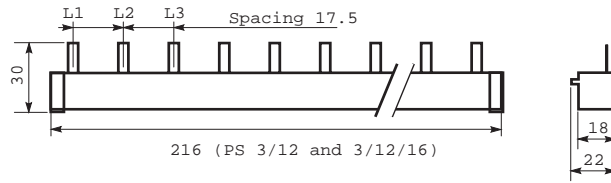

PS 3/12 FI (2CDL 230 002 R1012)

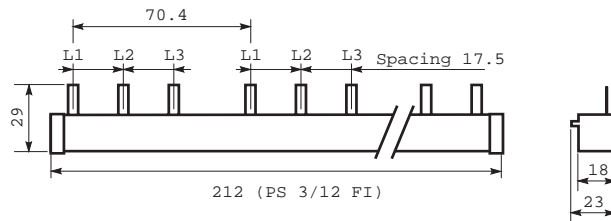

Дополнительная информация

Габаритные размеры

PS 2/12

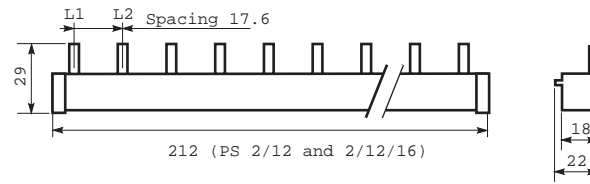

PS 2/58

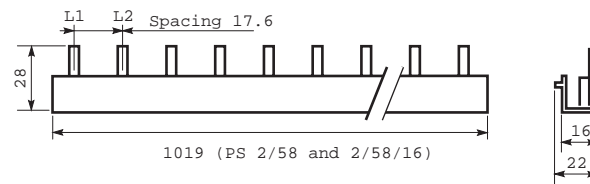

PS 2/48

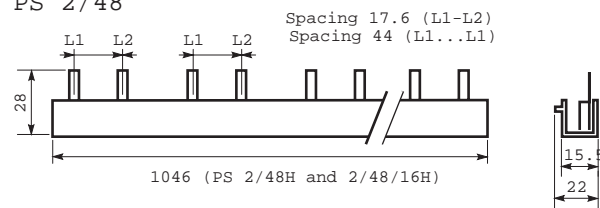

PS 3/39H

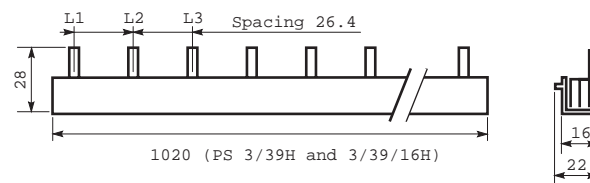

PS 3/48H

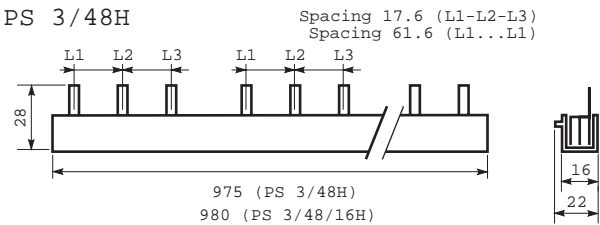

PS 3/12 FI H

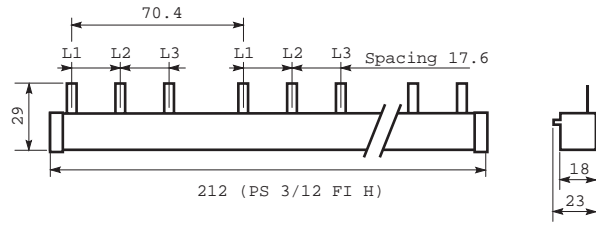

PS 4/12

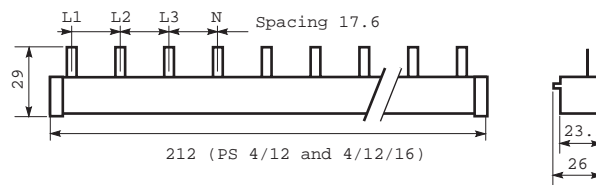

PS 4/60

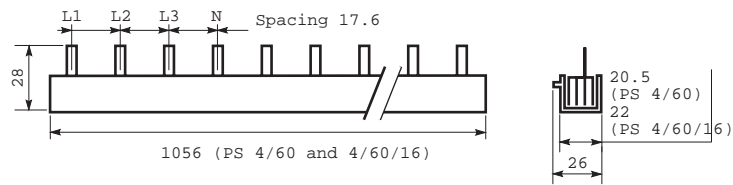

PS 4/58 N

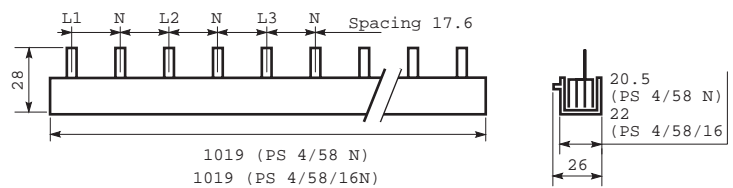

PS 3/12 E 463

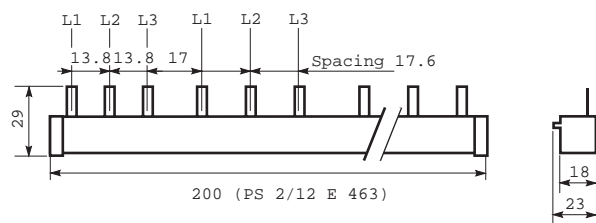

Дополнительная информация

Габаритные размеры

E90 50/125 Предохранители-разъединители

E 90/50

1P



1P+N; 2P

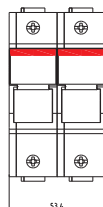

3P

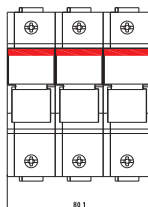

3P+N

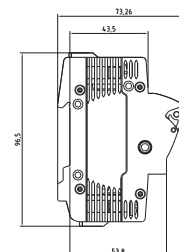
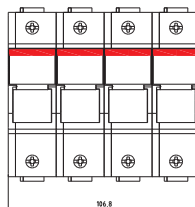

E 90/125

1P



1P+N; 2P

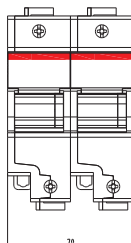

3P

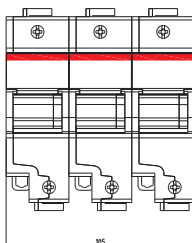

3P+N

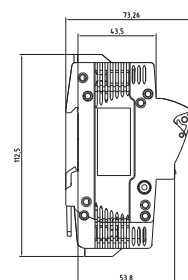
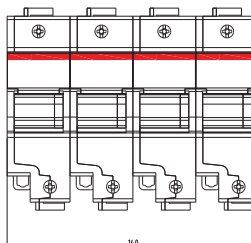

QSD Панель дистанционной сигнализации

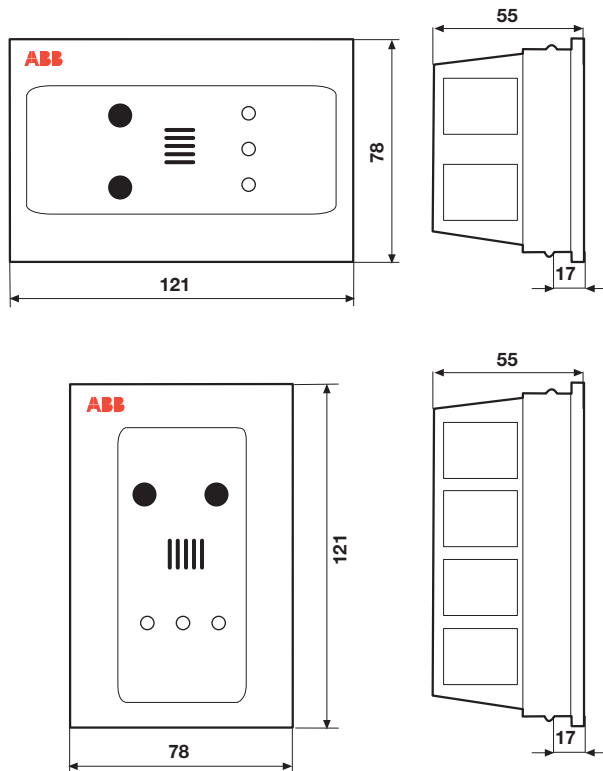

Дополнительная информация

Габаритные размеры

QSO распределительные щиты для медицинских учреждений

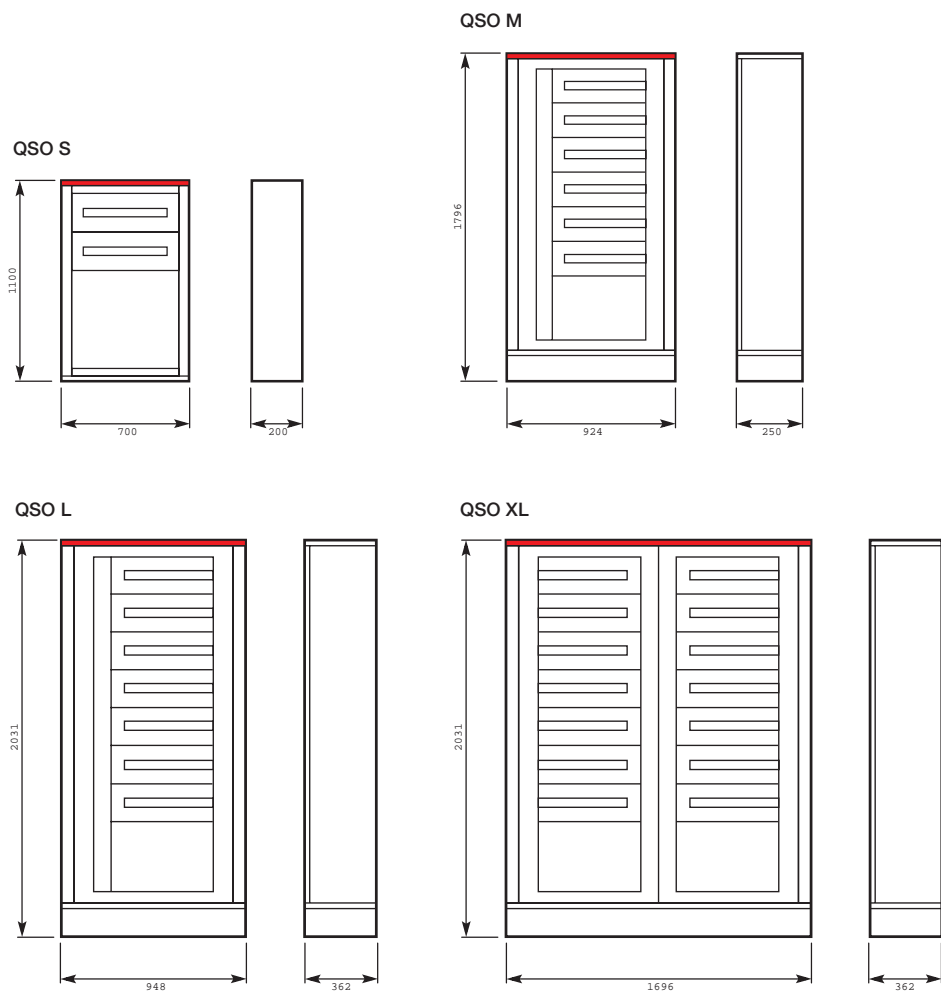

QIT

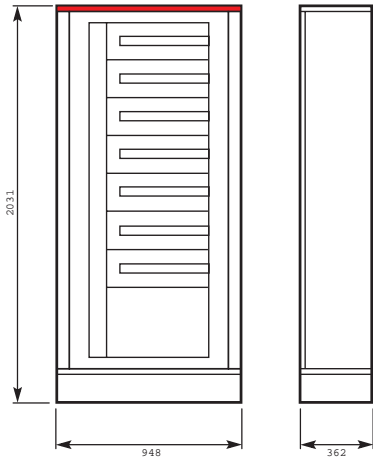

T1 изолирующие трансформаторы

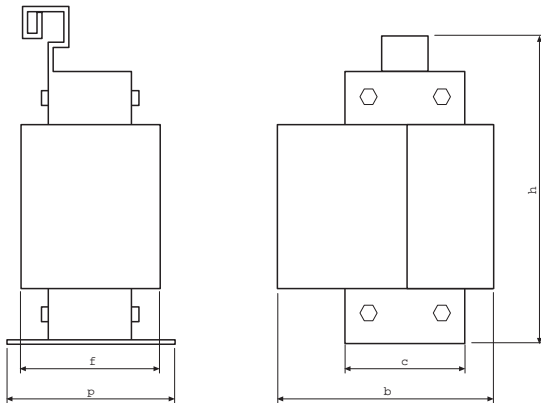

Габариты	Ном. мощность [кВА]			
	3	5	7,5	10
b [мм]	205	240	240	277
c [мм]	170	170	170	176
f [мм]	115	115	115	173
h [мм]	340	380	380	380
p [мм]	150	150	160	203
Масса [кг]	29,5	44	50,5	73

Дополнительная информация

Габаритные размеры

E290 Блокировочные реле

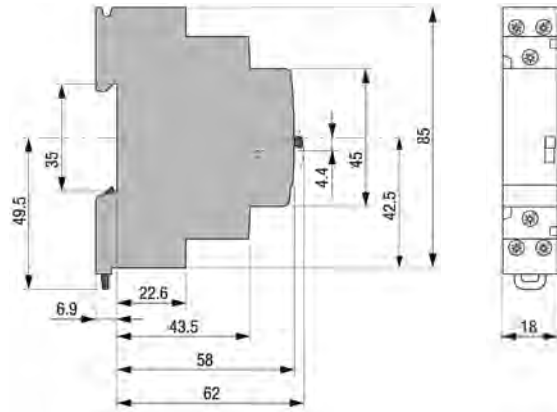

E297 Установочные реле

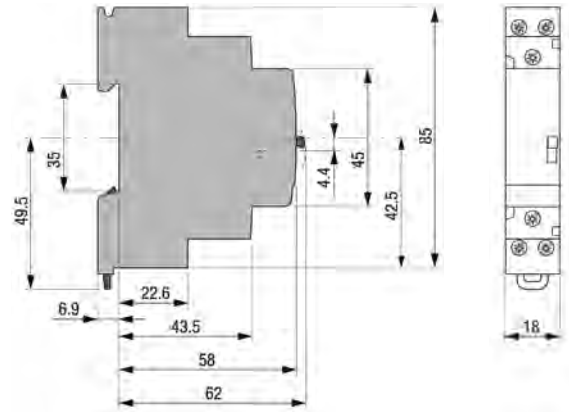

E291S Реле с циклическим переключением

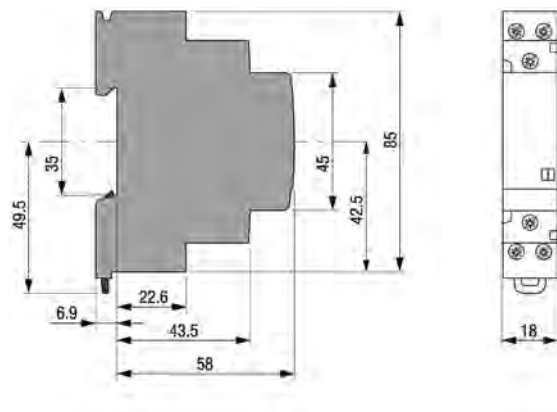

E298 Модуль силовых контактов

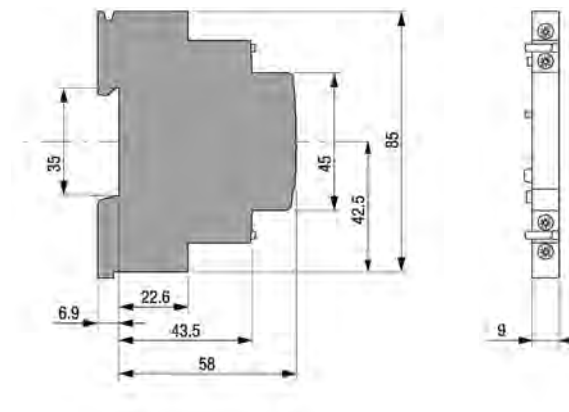

E292 Модуль силовых контактов

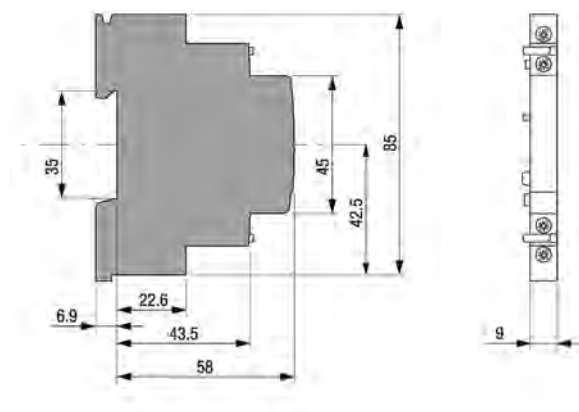

E299-11 вспомогательный контакт

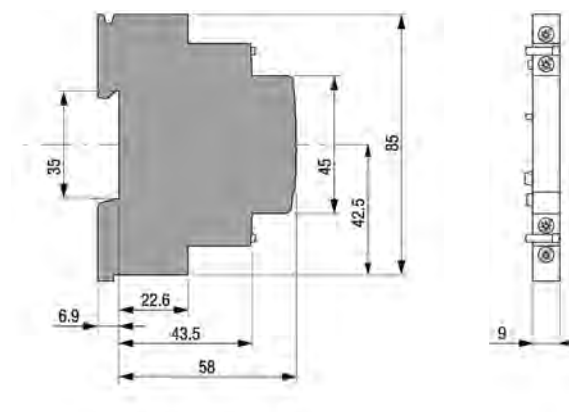

11

E293/X Модуль центрального ВКЛ/ВЫКЛ

(одинаковое напряжение управления)

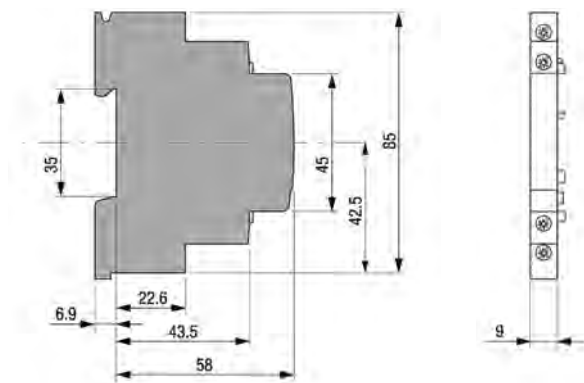

E295-PS Модуль длительной подачи сигнала

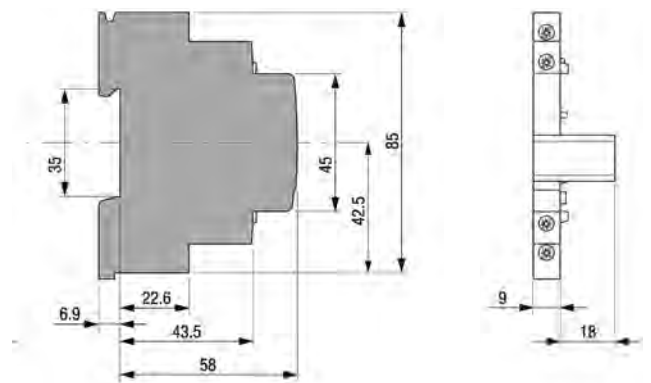

E294 Модуль центрального ВКЛ/ВЫКЛ

(с различным напряжением управления)

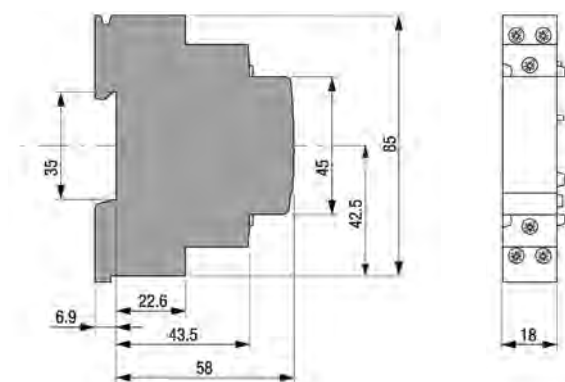

E296-CP Компенсаторный модуль

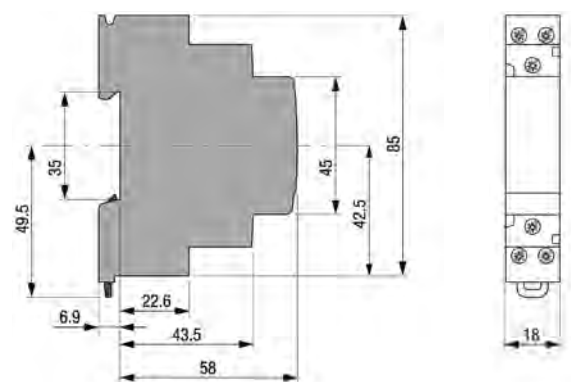

E295-GM Групповой модуль

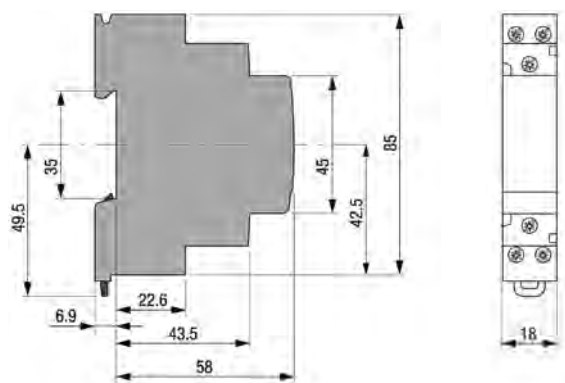

E299-11 Вспомогательный контакт

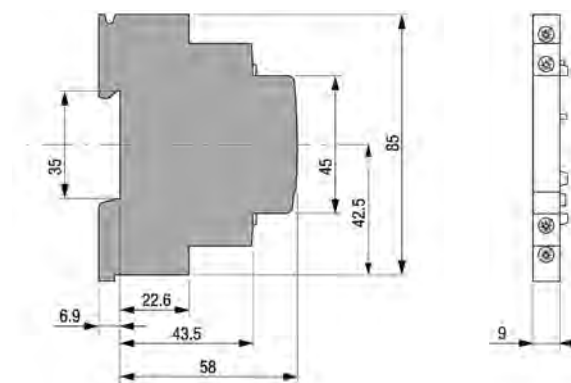

Дополнительная информация

Габаритные размеры

АТР Электромеханические реле времени

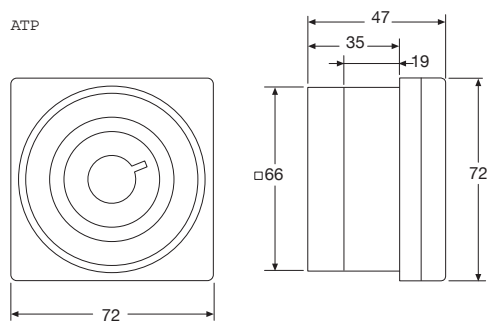

LEE 230 Сигнальная лампа отсутствия питания

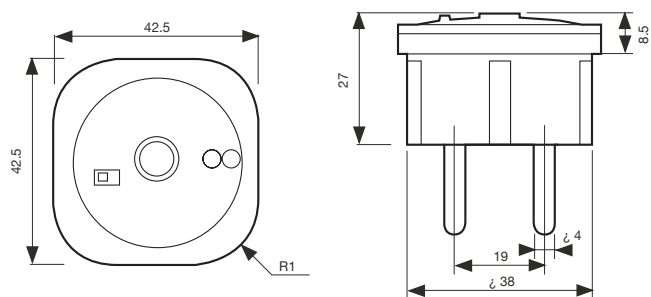

T1 POLE Реле освещенности

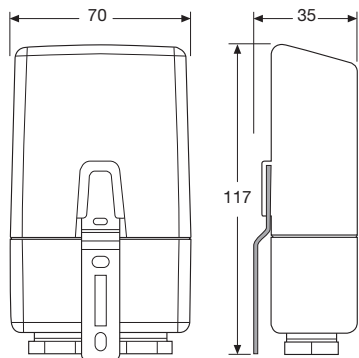

LS-D Датчик для реле освещенности

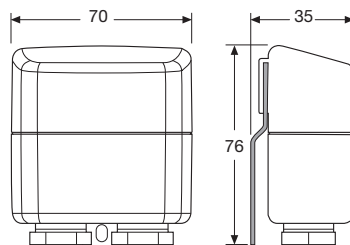

CL Программируемые модульные контроллеры

CL-LDD

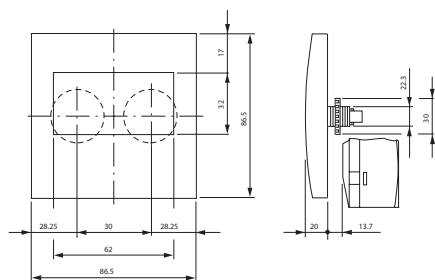

ZDCS.312.018.F0006

CL-LDD.K + CL-LDC.L.. + (CL-LDR or CL-LDT)

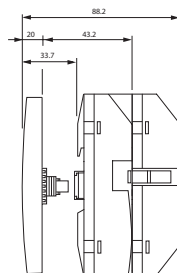
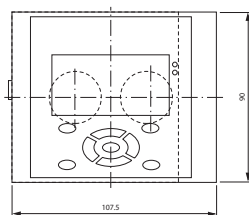

ZDCS.312.014.F0006

CL-LDR, CL-LDT

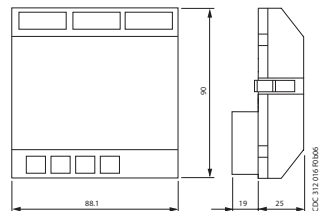

ZDCS.312.016.F0006

CL-LDC.S..

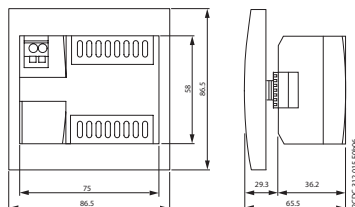

ZDCS.312.015.F0006

Дополнительная информация

Габаритные размеры

Модульные трансформаторы тока проходного типа

TRF M

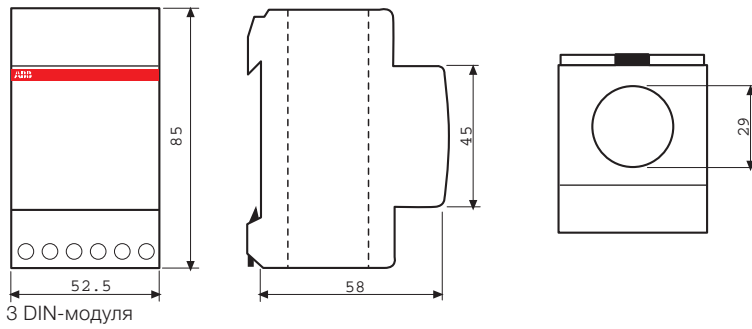

Трансформаторы тока .../5 А с первичной обмоткой

СТА

от 1 до 25А

от 40 до 100А

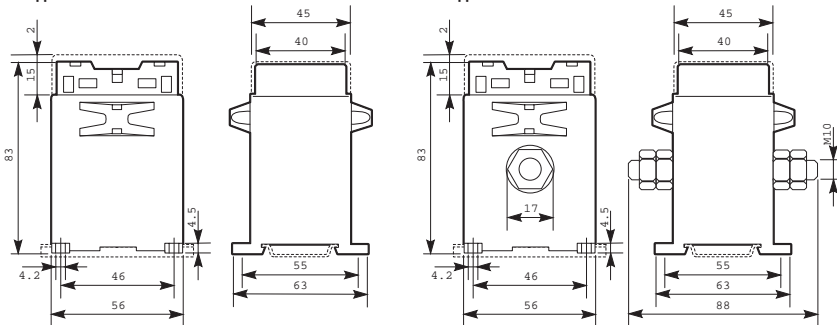

Трансформаторы тока...5 А проходного типа

CT PRO XT

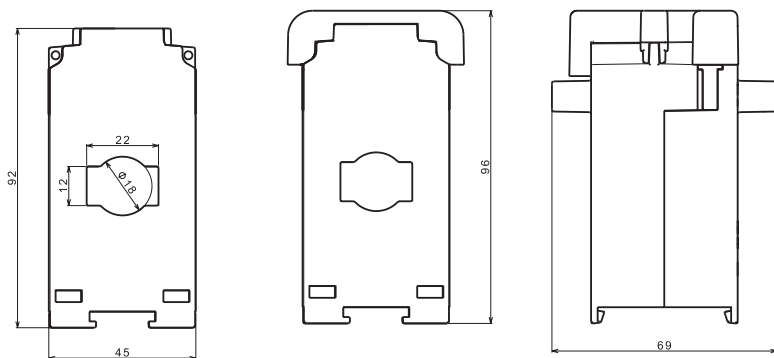

CT MAX

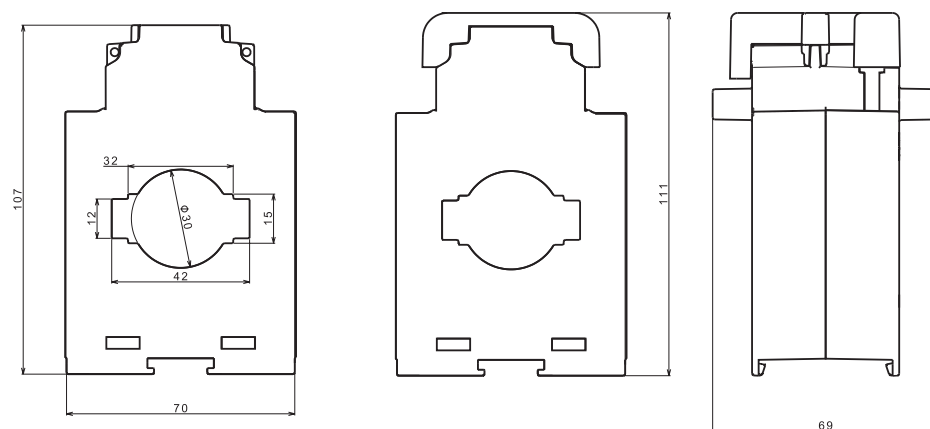

Дополнительная информация

Габаритные размеры

Шунты

Шунты SNT 1-25A/60 мВ

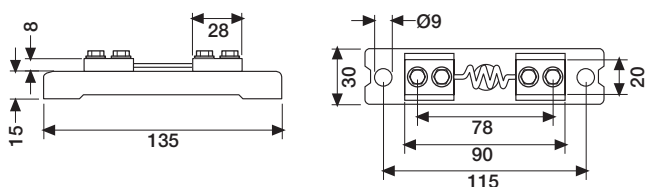

Шунты SNT 30-150A /60 мВ

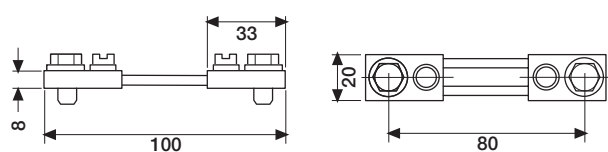

Шунты SNT 200-250A /60 мВ

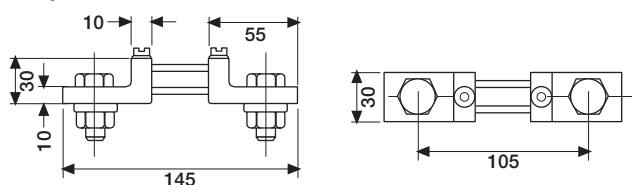

Шунты SNT 400-600A /60 мВ

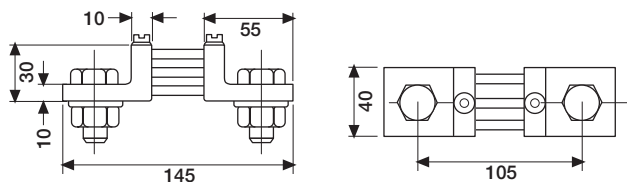

Шунты SNT 800-1000A /60 мВ

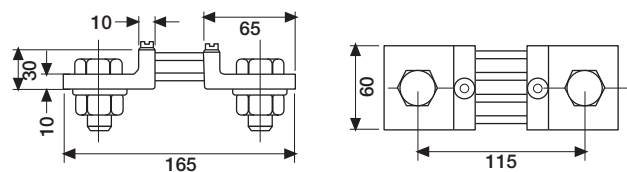

TM-C, TM-S, TM-I Понижающие трансформаторы напряжения

от 50 до 400 ВА

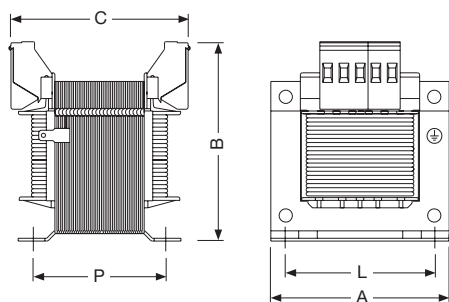

от 630 до 2500 ВА

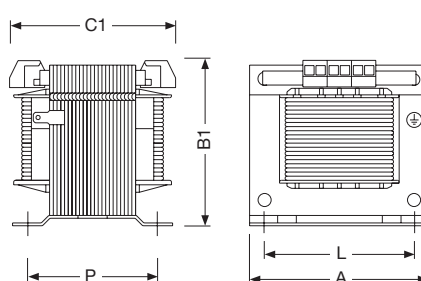

TM-C трансформаторы для цепей управления

Мощность (ВА)	Рис.	Габаритные размеры						Винты	Масса (кг)	
		A	B	B1	C	C1	P			L
50	1	76	89	-	69	-	46	56	M4	1.1
100	1	85	95	-	87	-	63	64	M4	2
160	1	97	106	-	89	-	73	84	M5	3
200	1	97	106	-	89	-	73	84	M5	3.2
250	1	97	106	-	105	-	89	84	M5	3.6
320	1	121	122	-	91	-	73	90	M5	4.4
400	1	121	122	-	104	-	85	90	M5	5.5
630	2	151	-	150	-	122	90	122	M6	7.8
1000	2	151	-	150	-	166	133	122	M6	13.2
1600	2	193	-	184	-	163	125	155	M8	21.2
2000	2	193	-	184	-	181	143	155	M8	25.5
2500	2	193	-	184	-	191	153	155	M8	26.8

TM-S трансформаторы безопасности и TM-I разделительные трансформаторы

50	1	76	89	-	69	-	46	56	M4	1.1
100	1	85	95	-	87	-	63	64	M4	2
160	1	97	106	-	89	-	73	84	M5	3
200	1	97	106	-	89	-	73	84	M5	3.2
250	1	97	106	-	105	-	89	84	M5	3.6
320	1	121	122	-	91	-	73	90	M5	4.4
400	1	121	122	-	104	-	85	90	M5	5.5
630	2	151	-	150	-	122	90	122	M6	7.8
1000	2	151	-	150	-	166	133	122	M6	13.2
1600	2	193	-	184	-	163	125	155	M8	21.2
2000	2	193	-	184	-	181	143	155	M8	25.5
2500	2	193	-	184	-	191	153	155	M8	26.8

MA1-8001 Адаптер на DIN-рейку

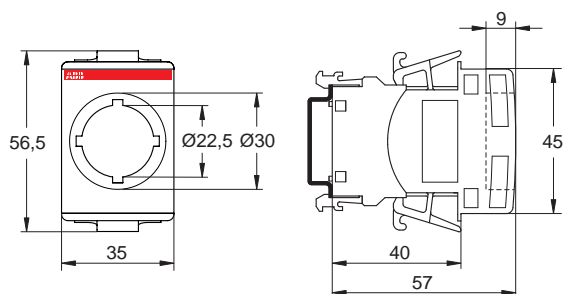

Дополнительная информация

Габаритные размеры

Датчик (CMS-100S8)

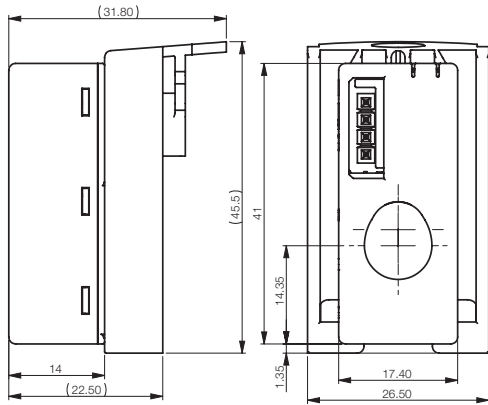

Датчик (CMS-100DR)

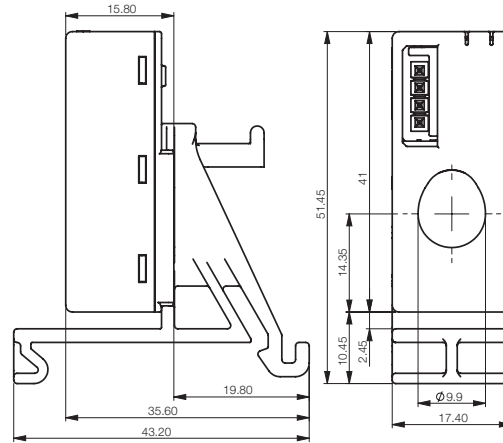

Датчик (CMS-100CA)

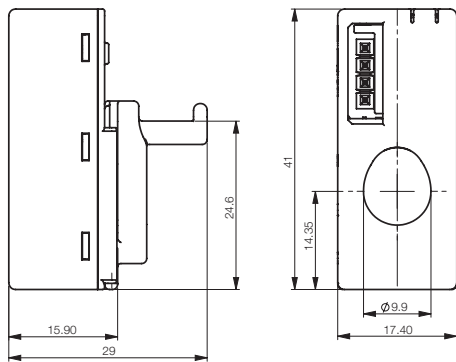

Датчик (CMS-200DR)

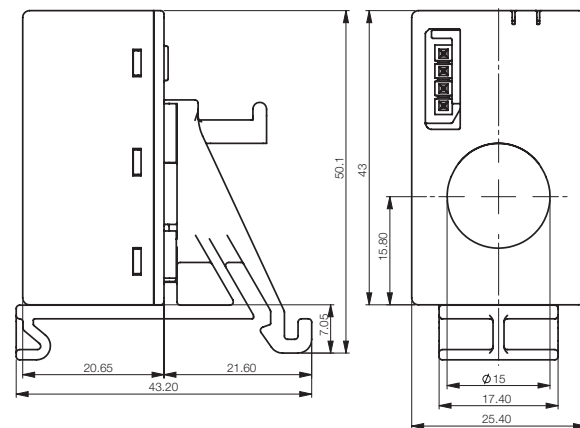

Датчик (CMS-200CA)

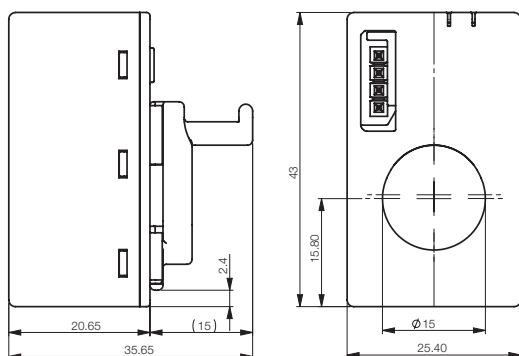

Датчик (CMS-200CA)

